

## System audio z funkcją Bluetooth®

Instrukcja obsługi

PL

**Anulowanie wyświetlania prezentacji (DEMO), patrz str. 20.**  
Informacje o podłączaniu/installacji można znaleźć na str. 34.



\* 4 6 8 7 3 3 4 2 1 \* (1)

Ze względów bezpieczeństwa urządzenie należy zainstalować w desce rozdzielczej samochodu, ponieważ jego tylna część nagrzewa się w czasie pracy.  
Szczegółowe informacje można znaleźć w rozdziale „Schemat połączeń/Instalacja” (str. 34).

Wyprodukowano w Tajlandii

Właściwości diody laserowej

- Czas trwania emisji: ciągły
  - Wyjście lasera: mniej niż 53,3 μW
- (Wartość mocy mierzona w odległości 200 mm od powierzchni soczewki w bloku optycznym z przysłoną 7 mm).

Wielkość napięcia roboczego itp. jest określona na tabliczce znamionowej znajdującej się na spodzie obudowy.



Spółka Sony Corporation oświadcza, że niniejszy sprzęt jest zgodny z zasadniczymi oraz pozostałymi stosownymi postanowieniami Dyrektywy 1999/5/WE.

Więcej informacji można znaleźć pod następującym adresem URL:  
<http://www.compliance.sony.de/>

**Uwaga dla klientów: poniższe informacje odnoszą się tylko do wyposażenia sprzedawanego w krajach stosujących dyrektywę UE.**

Producent: Sony Corporation,  
1-7-1 Konan Minato-ku Tokyo, 108-0075 Japonia.  
Kwestie zgodności produktu z wymaganiami UE:  
Sony Belgium, bijkantoor van Sony Europe Limited,  
Da Vincilaan 7-D1, 1935 Zaventem, Belgia



**Usuwanie zużytych baterii oraz niesprawnego sprzętu elektrycznego i elektronicznego (dotyczy krajów Unii Europejskiej i innych krajów europejskich z odrębnymi systemami zbierania odpadów)**

Ten symbol na produkcie, baterii/akumulatorze lub na ich opakowaniach oznacza, że produktu ani baterii/akumulatora nie można traktować jako odpadu komunalnego.

Na pewnych bateriach/akumulatorach symbol ten może być używany razem z symbolem chemicznym. Symbole chemiczne rtęci (Hg) lub ołowiu (Pb) dodaje się, gdy bateria/akumulator zawiera więcej niż 0,0005% rtęci lub 0,004% ołowiu.

Odpowiednio gospodarując użytymi produktami i bateriami/akumulatorami, można zapobiec ich potencjalnemu negatywnemu wpływowi na środowisko oraz zdrowie ludzi, jaki mógłby wystąpić w przypadku niewłaściwego obchodzenia się z tymi odpadami. Recykling materiałów pomaga chronić surowce naturalne.

W przypadku produktów, w których ze względu na bezpieczeństwo, poprawne działanie lub integralność danych wymagane jest stałe podłączenie do baterii/akumulatora, wymianę zużytej baterii lub zużytego akumulatora należy zlecać wyłącznie wykwalifikowanym serwisantom. Aby mieć pewność, że baterie/akumulatory oraz sprzęt elektryczny i elektroniczny zostaną właściwie zagospodarowane, należy dostarczyć te produkty do odpowiedniego punktu zbiórki.

W przypadku pozostałych baterii/akumulatorów należy zapoznać się z odpowiednim podrozdziałem dotyczącym bezpiecznego usuwania baterii/akumulatora z produktu. Baterię/akumulator należy przekazać do odpowiedniego punktu, który zajmuje się recyklingiem zużytych baterii/akumulatorów.

W celu uzyskania szczegółowych informacji na temat zbiórki i recyklingu baterii/akumulatorów należy skontaktować się z lokalną jednostką samorządu terytorialnego, ze służbami zajmującymi się zagospodarowywaniem odpadów lub ze sklepem, w którym nabyto produkt lub baterię/akumulator.

**Uwaga dla klientów, których samochody są wyposażone w stacyjkę bez pozycji ACC**

Należy włączyć funkcję automatycznego wyłączania AUTO OFF (str. 20). Umożliwia ona całkowite automatyczne wyłączenie urządzenia po upływie określonego czasu od chwili wyłączenia odbiornika, chroniąc akumulator przed rozładowaniem. Jeśli nie zostanie włączona funkcja AUTO OFF, po każdym wyłączeniu zapłonu należy nacisnąć i przytrzymać przycisk OFF, aż do chwili wygaszenia wyświetlacza.

**Zastrzeżenie dotyczące usług oferowanych przez podmioty trzecie**

Usługi oferowane przez podmioty trzecie mogą być modyfikowane, zawieszane albo wycofywane bez powiadomienia. Sony nie ponosi żadnej odpowiedzialności za tego rodzaju sytuacje.

## Ważna informacja

### ostrzeżenie

FIRMA SONY NIE PONOSI ODPOWIEDZIALNOŚCI ZA JAKIEKOLWIEK SZKODY UBOCZNE, NASTĘPCZE, ANI INNE OBEJMUJĄCE W SZCZEGÓLNOŚCI UTRATĘ ZYSKÓW, UTRATĘ PRZYCHODU, UTRATĘ DANYCH, UTRATĘ UŻYTECZNOŚCI PRODUKTU LUB WSZELKIEGO ZWIĄZANEGO Z NIM SPRZĘTU, CZAS NIESPRAWNOŚCI URZĄDZEŃ I CZAS UŻYTKOWNIKA, POWIĄZANE Z LUB POWSTAŁE W WYNIKU UŻYTKOWANIA NINIEJSZEGO PRODUKTU, OBEJMUJĄCEGO SPRZĘT I OPROGRAMOWANIE.

Szanowny Kliencie. Niniejszy produkt jest wyposażony w nadajnik radiowy.

Zgodnie z Regulaminem nr 10 EKG ONZ producenci pojazdów mogą uzależnić instalację nadajników radiowych w pojazdach od określonych warunków. Przed przystąpieniem do instalacji produktu należy zapoznać się z warunkami producenta zawartymi w instrukcji obsługi pojazdu lub skontaktować się bezpośrednio z producentem pojazdu.

### Połączenia awaryjne

Niniejszy samochodowy zestaw głośnomówiący BLUETOOTH oraz podłączone do niego urządzenie elektroniczne wykorzystują do działania sieci radiowe, komórkowe i linie naziemne, a także funkcje zaprogramowane przez użytkownika, które nie gwarantują utrzymywania połączenia we wszystkich warunkach.

Dlatego w przypadku najważniejszych połączeń (jak w przypadku sytuacji zagrożenia zdrowia) nie należy polegać wyłącznie na urządzeniach elektronicznych.

### Informacje dotyczące komunikacji BLUETOOTH

- Mikrofale emitowane przez urządzenia BLUETOOTH mogą wpływać na działanie elektronicznych urządzeń medycznych. Aby uniknąć spowodowania wypadku, niniejsze urządzenie oraz inne urządzenia BLUETOOTH należy wyłączać w następujących miejscach:
  - w szpitalach, pociągach, samolotach, na stacjach benzynowych i w innych miejscach, gdzie mogą występować łatwopalne gazy;
  - w pobliżu drzwi automatycznych lub alarmów przeciwpożarowych.
- Niniejsze urządzenie obsługuje funkcje bezpieczeństwa, które są zgodne ze specyfikacją BLUETOOTH, aby zapewniać bezpieczne połączenie podczas komunikacji za pośrednictwem technologii bezprzewodowej BLUETOOTH. Jednak w zależności od ustawienia poziomu bezpieczeństwa, zabezpieczenia mogą nie być wystarczające. Korzystając z technologii bezprzewodowej BLUETOOTH, należy zawsze mieć na uwadze bezpieczeństwo.
- Sony nie bierze odpowiedzialności za wycieki danych w czasie komunikacji BLUETOOTH.

W przypadku jakichkolwiek pytań lub problemów dotyczących urządzenia, które nie zostały opisane w niniejszej instrukcji obsługi, należy skontaktować się z najbliższym punktem sprzedaży produktów Sony.

---

## Spis treści

Opis elementów i przycisków sterujących ..... 5

---

### Czynności wstępne

Zdejmowanie panelu przedniego ..... 6

Resetowanie urządzenia ..... 7

Ustawianie zegara ..... 7

Przygotowywanie urządzenia BLUETOOTH ..... 7

Podłączanie urządzenia USB ..... 9

Podłączanie innych przenośnych  
urządzeń audio ..... 10

---

### Słuchanie audycji radiowych

Odbiór DAB ..... 10

Korzystanie z zakresów FM/MW/LW ..... 11

Korzystanie z systemu RDS ..... 12

---

### Odtwarzanie

Odtwarzanie płyty ..... 13

Odtwarzanie z urządzenia USB ..... 13

Odtwarzanie z urządzenia BLUETOOTH ..... 14

Wyszukiwanie i odtwarzanie utworów ..... 14

---

### Tryb rozmowy przez zestaw głośnomówiący (tylko przez połączenie BLUETOOTH)

Odbieranie połączenia ..... 15

Wykonywanie połączenia ..... 15

Czynności dostępne w czasie połączenia ..... 16

---

### Użyteczne funkcje

Użycie aplikacji SongPal z telefonem iPhone/  
smartfonem z systemem Android ..... 17

Użycie aplikacji Siri Eyes Free ..... 19

---

### Ustawienia

Wyłączanie trybu pokazu (DEMO) ..... 20

Podstawowa procedura wybierania ustawień ... 20

Ustawienia ogólne (GENERAL) ..... 20

Konfiguracja dźwięku (SOUND) ..... 21

Ustawienia wyświetlacza (DISPLAY) ..... 23

Ustawienia funkcji BLUETOOTH (BLUETOOTH) ... 24

Konfiguracja aplikacji SongPal (SONGPAL) ..... 24

---

### Dodatkowe informacje

Aktualizacja oprogramowania  
wbudowanego ..... 25

Środki ostrożności ..... 25

Konserwacja ..... 26

Dane techniczne ..... 26

Rozwiązywanie problemów ..... 29

Komunikaty ..... 32

---

### Schemat połączeń/Instalacja

Przeestrogi ..... 34

Lista części do instalacji ..... 34

Połączenie ..... 35

Instalacja ..... 37

# Opis elementów i przycisków sterujących

## Jednostka centralna

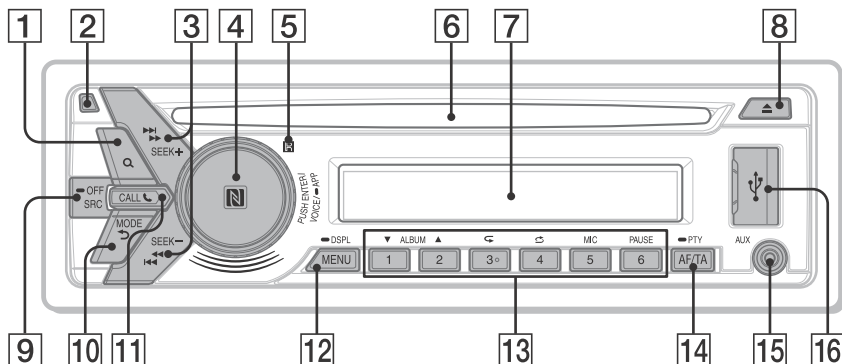

### Panel wewnętrzny (po zdjęciu panelu przedniego)



Przycisk oznaczony jako 3/↺ (powtarzanie) ma wypukłą kropkę.

#### 1 Q (przeglądanie) (str. 11, 14, 15)

Podczas odbioru sygnału DAB:  
Włącza tryb przeglądania.  
Podczas odtwarzania:  
Włącza tryb przeglądania.  
(Opcja niedostępna, gdy podłączony jest iPod).

#### 2 Przycisk zdejmowania panelu przedniego

#### 3 SEEK +/-

Podczas odbioru sygnału DAB:  
Wybierz serwis. Naciśnij i przytrzymaj,  
aby wyszukać grupę.  
Podczas odbioru sygnału FM/MW/LW:  
Automatycznie wybiera stację radiową.  
Naciśnij i przytrzymaj, aby ręcznie wybrać stację.

◀◀/▶▶ (poprzednia/następna)

◀◀/▶▶ (szybkie przewijanie do tyłu / do przodu)

#### 4 Pokrętko sterowania

Obraca je, aby ustawić poziom głośności.

#### PUSH ENTER

Wybiera wskazany element.  
Naciśnij przycisk SRC, obróć, a następnie naciśnij pokrętko, aby zmienić źródło (limit czasu: 2 sekundy).

#### VOICE (str. 16, 18)

Aktywuj wybieranie głosowe, rozpoznawanie mowy (tylko smartfony z systemem Android™) albo funkcję Siri (tylko telefony iPhone).

#### APP (str. 17)

Naciśnij na co najmniej 2 sekundy, aby wyłączyć funkcję „SongPal” (połączenie).

#### Znak N

Przyłóż do pokrętła sterującego smartfon z systemem Android, aby nawiązać połączenie BLUETOOTH.

#### 5 Odbiornik pilota zdalnego sterowania

#### 6 Szczelina na płytę

#### 7 Okno wyświetlacza

#### 8 ▲ (wysuwanie płyty)

#### 9 SRC (źródło)

Włącza urządzenie.  
Zmienia źródło dźwięku.

#### OFF

Naciśnij na 1 sekundę, aby wyłączyć źródło dźwięku i wyświetlic zegar.  
Naciśnij na co najmniej 2 sekundy, aby wyłączyć zasilanie i wyświetlacz.

- 10** ↶ (wstecz)  
Powrót do poprzedniego wskazania wyświetlacza.  
**MODE (str. 10, 11, 16)**
- 11** CALL 📞  
Otwiera menu połączeń. Odbiera/kończy połączenie.  
Naciśnij i przytrzymaj przez co najmniej 2 sekundy, aby przełączyć sygnał funkcji BLUETOOTH.
- 12** MENU  
Otwiera menu konfiguracji.  
➡ **DSPL (wyświetlanie)**  
Naciśnij i przytrzymaj, a następnie naciśnij ponownie, aby zmienić wyświetlane elementy.
- 13** **Przyciski numeryczne (1-6)**  
Przełącza zapisane w pamięci stacje radiowe i serwisy DAB. Naciśnij i przytrzymaj, aby zapisać w pamięci stację radiową lub serwis DAB.  
**ALBUM ▼/▲**  
Pomija album w urządzeniu audio. Naciśnij i przytrzymaj, aby pomijać albumy w sposób ciągły.  
(Opcja niedostępna, gdy podłączony jest iPod).  
↺ (powtarzanie)  
↻ (odtwarzanie w przypadkowej kolejności)  
**MIC (str. 16)**  
**PAUSE**
- 14** **AF (częstotliwości zastępcze)/ TA (komunikaty o ruchu drogowym)**  
Służy do wybierania ustawień AF i TA.  
➡ **PTY (typ programu)**  
Naciśnij i przytrzymaj, aby wybrać informacje PTY w ramach funkcji DAB lub RDS.
- 15** **Gniazdo wejściowe AUX**
- 16** **Port USB**
- 17** **RESET (panel wewnętrzny) (str. 7)**

## Czynności wstępne

### Zdejmowanie panelu przedniego

Aby zapobiec kradzieży urządzenia, można zdjąć z niego panel przedni.

- 1 Naciśnij i przytrzymaj przycisk OFF ①, aby wyłączyć urządzenie, następnie naciśnij przycisk zdejmowania panelu przedniego ②, po czym zdejmij panel, pociągając go do siebie.

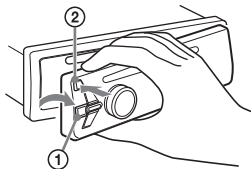

### Sygnal ostrzegawczy

Jeśli kluczyk w stacyjce zostanie obrócony do położenia OFF, a panel przedni jeszcze nie został zdjęty, to na kilka sekund włączy się sygnał ostrzegawczy. Sygnalizacja dźwiękowa działa tylko wówczas, gdy jest używany wbudowany wzmacniacz.

### Numery seryjne

Upewnij się, że numery seryjne na spodzie urządzenia i z tyłu panelu przedniego są identyczne. W przeciwnym razie nie będzie możliwe parowanie BLUETOOTH oraz parowanie i rozłączanie z użyciem technologii NFC.

### Zakładanie panelu przedniego

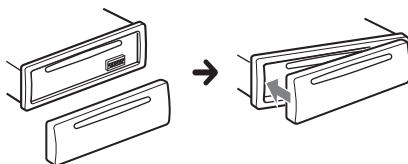

## Resetowanie urządzenia

Przed pierwszym uruchomieniem urządzenia, po wymianie akumulatora lub dokonaniu zmian połączeń urządzenie należy zresetować. Aby to zrobić, zdejmij panel przedni i za pomocą długopisu naciśnij przycisk RESET znajdujący się na panelu wewnętrznym.

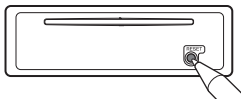

### Uwaga

Zresetowanie urządzenia spowoduje utratę ustawień zegara i części zawartości zapisanej w pamięci urządzenia.

## Ustawianie zegara

- 1 Naciśnij przycisk MENU, a następnie za pomocą pokrętła sterującego wybierz opcję [GENERAL] i naciśnij pokrętło.**
- 2 Obracając pokrętło sterowania, wyświetl element [SET CLOCK-ADJ]. Naciśnij pokrętło.**  
Wskazanie godziny zacznie migać.
- 3 Obracając pokrętło sterowania, nastaw godzinę i minuty.**  
Aby przemieścić wskaźnik cyfr, naciśnij przycisk SEEK +/-.
- 4 Po nastawieniu minut naciśnij przycisk MENU.**  
Konfiguracja została zakończona i zegar zacznie działać.

### Wyświetlanie zegara

Naciśnij i przytrzymaj przycisk DSPL.

## Przygotowywanie urządzenia BLUETOOTH

Po podłączeniu urządzenia BLUETOOTH (zwanego dalej „urządzeniem BLUETOOTH”, chyba że określono inaczej), takiego jak smartfon, telefon komórkowy lub urządzenie audio, możliwe jest słuchanie muzyki i prowadzenie rozmów w trybie głośnomówiącym. Szczegółowe informacje o podłączeniu znajdują się w instrukcji obsługi urządzenia.

Przed podłączeniem urządzenia BLUETOOTH należy zmniejszyć głośność odtwarzacza. W przeciwnym razie z głośników może wydobyć się bardzo głośny dźwięk.

## Podłączanie smartfona jednym dotknięciem (NFC)

Dotknięcie pokrętła sterowania smartfonem wyposażonym w technologię NFC\* powoduje automatyczne sparowanie i połączenie obydwu urządzeń.

\* NFC (ang. Near Field Communication, komunikacja bliskiego zasięgu) to technologia umożliwiająca bezprzewodową komunikację krótkiego zasięgu między różnymi urządzeniami, np. telefonami komórkowymi i tagami IC. Dzięki funkcji NFC transmisję danych można przeprowadzać z łatwością, dotykając odpowiedniego symbolu lub wskazanego miejsca na urządzeniach zgodnych z NFC.

W przypadku smartfonu z systemem Android 4.0 lub starszym wymagane jest pobranie aplikacji NFC Easy Connect dostępnej w serwisie Google Play™. Aplikacja może być niedostępna w niektórych krajach i regionach.

- 1 Włącz funkcję NFC w smartfonie.**  
Szczegółowe informacje znajdują się w instrukcji obsługi smartfona.
- 2 Przyłóż część smartfona ze znakiem N do części urządzenia oznaczonej znakiem N.**

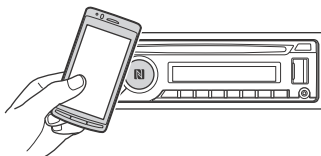

Upewnij się, że na wyświetlaczu urządzenia widoczny jest symbol .

## Rozłączanie jednym dotknięciem

Ponownie przyłóż część smartfona ze znakiem N do części urządzenia oznaczonej znakiem N.

### Uwagi

- Aby uniknąć porysowania smartfona podczas połączenia, obchodź się z nim ostrożnie.
- Funkcja łączenia jednym dotknięciem nie działa, gdy urządzenie jest połączone z dwoma urządzeniami zgodnymi z technologią NFC. W takim przypadku należy zakończyć połączenie z jednym z urządzeń i nawiązać ponownie połączenie ze smartfonem.

## Parowanie i łączenie z urządzeniem BLUETOOTH

Przed pierwszym połączeniem z urządzeniem BLUETOOTH konieczne jest wzajemne uwierzytelnienie pary urządzeń, nazywane „parowaniem”. Parowanie umożliwia wzajemne rozpoznawanie się tego urządzenia z innymi urządzeniami. Urządzenie można podłączyć do dwóch urządzeń BLUETOOTH (dwa telefony komórkowe albo telefon komórkowy i urządzenie audio).



- 1 Umieść urządzenie BLUETOOTH w odległości 1 metra od tego odtwarzacza.**
- 2 Naciśnij przycisk MENU, a następnie pokrętlą sterującym wybierz opcję [BLUETOOTH] i naciśnij pokrętkę.**
- 3 Pokrętlą sterującym wybierz opcję [SET PAIRING]. Naciśnij pokrętkę.**
- 4 Pokrętlą sterującym wybierz opcję [SET DEVICE 1]\* lub [SET DEVICE 2]\* i naciśnij pokrętkę.**  
Urządzenie przełączy się w tryb parowania, a na wyświetlaczu pojawi się migający symbol .
- 5 Użyj funkcji parowania w urządzeniu BLUETOOTH, aby wykryło ono to urządzenie.**

\* [SET DEVICE 1] lub [SET DEVICE 2] zmienia się na nazwę sparowanego urządzenia po zakończeniu parowania.

## 6 Wybierz na ekranie urządzenia BLUETOOTH pozycję [MEX-N6002BD].

Jeśli nazwa urządzenia nie jest widoczna na ekranie, powtórz czynność 2.



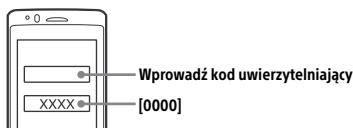

## 7 Jeśli na ekranie urządzenia BLUETOOTH pojawi się monit o kod uwierzytelniający\*, wprowadź [0000].

\* W zależności od urządzenia kod uwierzytelniający może być określony mianem „klucz”, „kod PIN”, „numer PIN”, „hasło” itp.



Po zakończeniu parowania symbol  zapala się na stałe.

## 8 Aby nawiązać połączenie BLUETOOTH, wybierz to urządzenie w podłączanym urządzeniu BLUETOOTH.

Po nawiązaniu połączenia pojawia się symbol  albo .

### Uwaga

Podczas łączenia z urządzeniem BLUETOOTH odtwarzacz nie będzie wykrywany przez inne urządzenia. Aby umożliwić wykrywanie, przejdź do trybu parowania i wyszukaj odtwarzacz z innego urządzenia.

### Uruchamianie odtwarzania

Szczegółowe informacje można znaleźć w rozdziale „Odtwarzanie z urządzenia BLUETOOTH” (str. 14).

### Odlączenie sparowanego urządzenia



Wykonaj kroki od 2 do 4, aby odłączyć po sparowaniu odtwarzacza z urządzeniem BLUETOOTH.





## Podłączanie sparowanego urządzenia BLUETOOTH

Aby użyć sparowanego urządzenia, trzeba je połączyć z tym urządzeniem. Niektóre sparowane urządzenia łączą się automatycznie.



- 1 Naciśnij przycisk MENU, a następnie pokrętką sterującą wybierz opcję [BLUETOOTH] i naciśnij pokrętkę.
- 2 Przekręć pokrętkę sterowania, aby wybrać opcję [SET BT SIGNL] i naciśnij to pokrętkę. Upewnij się, że symbol  świeci się.
- 3 Włącz funkcję BLUETOOTH w urządzeniu BLUETOOTH.
- 4 Rozpocznij łączenie urządzenia BLUETOOTH z tym urządzeniem. Zapali się symbol  albo .

Ikony na wyświetlaczu:

	Świeci się po włączeniu za pomocą profilu HFP trybu głośnomówiącego.
	Świeci się po podłączeniu za pomocą profilu A2DP (profil zaawansowanej dystrybucji audio) urządzenia audio.

### Łączenie urządzenia z ostatnio podłączonym urządzeniem

Włącz funkcję BLUETOOTH w urządzeniu BLUETOOTH.

Aby połączyć odtwarzacz z urządzeniem audio, naciśnij przycisk SRC, wybierz opcję [BT AUDIO] i naciśnij przycisk PAUSE.

Aby połączyć się z telefonem komórkowym, naciśnij przycisk CALL.

#### Uwaga

Urządzenia nie można połączyć z telefonem komórkowym podczas strumieniowej transmisji dźwięku za pośrednictwem technologii BLUETOOTH. W takim przypadku należy łączyć telefon z odtwarzaczem.

#### Wskazówka

Kiedy włączony jest sygnał BLUETOOTH: w momencie włączenia zapłonu urządzenie automatycznie podłącza ostatnio podłączony telefon komórkowy.

### Instalacja mikrofonu

Szczegółowe informacje można znaleźć w rozdziale „Montaż mikrofonu” (str. 37).

## Podłączanie urządzenia iPhone/iPod (automatyczne parowanie BLUETOOTH).

Jeśli do portu USB podłączono urządzenie iPhone/iPod z systemem iOS5 lub nowszym, nastąpi automatyczne sparowanie urządzeń.

Automatyczne parowanie BLUETOOTH jest możliwe przy wybranym ustawieniu [ON] dla opcji [SET AUTOPAIR] w menu [BLUETOOTH] (str. 24).

- 1 Włącz funkcję BLUETOOTH w urządzeniu iPhone/iPod.
- 2 Podłącz telefon iPhone/iPod do portu USB.

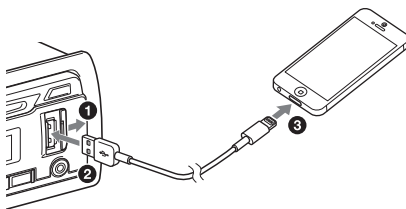

Upewnij się, że na wyświetlaczu urządzenia widoczny jest symbol .

#### Uwagi

- Automatyczne parowanie BLUETOOTH nie jest możliwe, gdy urządzenie jest połączone z dwoma urządzeniami BLUETOOTH. W takim przypadku należy odłączyć jedno z urządzeń i ponownie podłączyć urządzenie iPhone/iPod.
- Jeśli automatyczne parowanie BLUETOOTH się nie powiedzie, należy zapoznać się z rozdziałem „Przygotowanie urządzenia BLUETOOTH” (str. 7).

## Podłączanie urządzenia USB

- 1 Zmniejsz głośność w odtwarzaczu.
- 2 Podłącz urządzenie USB do odtwarzacza. Do podłączania urządzenia iPod/iPhone użyj przewodu połączeniowego USB urządzenia iPod (sprzedawanego oddzielnie).

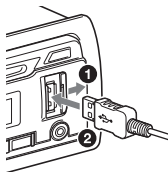

## Podłączanie innych przenośnych urządzeń audio

- 1 Wyłącz przenośne urządzenie audio.
- 2 Zmniejsz głośność w odtwarzaczu.
- 3 Podłącz przenośne urządzenie audio do gniazda wejścia AUX (mini jack stereo) przewodem połączeniowym (sprzedawanym oddzielnie)\*.

\* Użyj przewodu z prostym wtykiem.

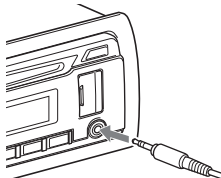

- 4 Naciskając przycisk SRC, wybierz element [AUX].

### Dopasowywanie poziomu dźwięku z podłączonego urządzenia do innych źródeł

Włącz odtwarzanie w przenośnym urządzeniu audio. Nastaw w nim umiarkowany poziom głośności. Nastaw normalny poziom głośności w odtwarzaczu.

Naciśnij przycisk MENU i wybierz opcję [SOUND] → [SET AUX VOL] (str. 23).

## Słuchanie audycji radiowych

Aby słuchać radia, naciskaj przycisk SRC aż do wyświetlenia napisu [TUNER].

W przypadku wybrania zakresu DAB po raz pierwszy po wymianie akumulatora lub dokonaniu zmian połączeń automatycznie rozpocznie się wstępne wyszukiwanie stacji. Zaczekaj na zakończenie wyszukiwania wstępnego. (Przerwane wyszukiwanie wstępne rozpocznie się ponownie przy kolejnym wybraniu zakresu DAB). Jeśli podczas wyszukiwania wstępnego żadna stacja DAB nie zostanie zapisana w pamięci, przeprowadź wyszukiwanie automatyczne (str. 11).

### Wskazówka

Ustaw opcję [SET ANT-PWR] na [ON] (ustawienie domyślne) lub [OFF] w zależności od typu anteny DAB (str. 21).

## Odbiór DAB

DAB (Digital Audio Broadcasting) to system transmisji w sieciach naziemnych. Stacje DAB łączą programy radiowe („serwisy”) w ramach grupy, a każdy serwis zawiera co najmniej jeden składnik. Jeden serwis może być czasami odbierany na różnych częstotliwościach.

## Ręczne wyszukiwanie serwisu

- 1 Naciśnij przycisk MODE, aby wybrać ustawienie [DB1], [DB2] lub [DB3].
- 2 Naciśnij przycisk SEEK +/-, aby wyszukać serwis w grupie. Naciśnij i przytrzymaj przycisk SEEK +/-, aby wyszukać inne grupy.  
Wyszukiwanie zostanie przerwane po dostrojeniu serwisu/grupy. Kontynuuj wyszukiwanie do momentu rozpoczęcia odbiorużądanego serwisu.

## Ręczne zapisywanie serwisu

- 1 W przypadku odbioru serwisu, który chcesz zapisać, naciśnij i przytrzymaj przycisk numeryczny (1–6) do momentu wyświetlenia napisu [MEM].

## Odbieranie zapisanych stacji

- 1 Po wybraniu zakresu fal naciśnij przycisk numeryczny (1–6).

## Wyszukiwanie serwisu według nazwy (Quick-BrowZer™)

W celu ułatwienia wyszukiwania można wyświetlić listę serwisów.

- 1 Podczas odbioru DAB naciśnij przycisk **Q** (przeglądanie).  
Urządzenie przejdzie do trybu Quick-BrowZer i zostanie wyświetlona lista serwisów.
- 2 Obracaj pokrętkę sterowania, aby wybrać żądany serwis, a następnie naciśnij pokrętkę.  
Rozpocznie się odbiór.

### Wyłączanie funkcji Quick-BrowZer

Naciśnij przycisk **Q** (przeglądaj)

## Ustawianie komunikatów DAB

Po włączeniu komunikatów DAB mogą one przerywać obecnie wybrane źródło.

- 1 Naciśnij przycisk MENU, a następnie za pomocą pokrętła sterującego wybierz opcję [GENERAL] i naciśnij pokrętkę.
- 2 Za pomocą pokrętła sterowania wybierz opcję [SET ANNOUNCE] i naciśnij pokrętkę.
- 3 Pokrętkiem sterowania wybierz opcję [SET ANNC-ON] lub [SET ANNC-OFF] i naciśnij pokrętkę.

### Uwaga

Podczas komunikatu DAB głośność jest dostosowywana do poziomu ustawionego dla funkcji TA w systemie RDS (str. 12).

### Sluchanie tego samego lub podobnego programu nawet w przypadku słabego odbioru

Dla opcji [SET SOFTLINK] wybierz ustawienie [ON] (str. 21).

Symbol [FM-LINK] zaświeci się, jeśli rozpocznie się odbiór odpowiedniego programu FM.

Po wybraniu opcji „Hard Link” (połączenie sztywne) odbierany jest ten sam program, natomiast po wybraniu opcji „Soft Link” (połączenie elastyczne) — podobny program.

SOFT LINK	DAB		UKF (FM)	
	Połączenie sztywne	Połączenie elastyczne	Połączenie sztywne	Połączenie elastyczne
OFF	○		○	
ON	○	○	○	○

## Automatyczne aktualizowanie listy serwisów (wyszukiwanie automatyczne)

- 1 Naciśnij przycisk MODE, aby wybrać ustawienie [DB1], [DB2] lub [DB3].
- 2 Naciśnij przycisk MENU, a następnie za pomocą pokrętła sterującego wybierz opcję [GENERAL] i naciśnij pokrętkę.
- 3 Pokrętkiem sterowania wybierz opcję [SET AUTOSCAN] i naciśnij pokrętkę.  
Urządzenie zaktualizuje listę serwisów w trybie Quick-BrowZer.

## Korzystanie z zakresów FM/MW/LW

### Automatyczne programowanie stacji radiowych (BTM)

- 1 Naciskając przycisk MODE, wybierz pasmo (fale krótkie FM1 lub FM2, średnie MW albo długie LW).
- 2 Naciśnij przycisk MENU, a następnie za pomocą pokrętła sterującego wybierz opcję [GENERAL] i naciśnij pokrętkę.
- 3 Obracając pokrętkę sterowania, wyświetl element [SET BTM]. Naciśnij pokrętkę.  
Urządzenie przypisuje stacje do przycisków numerycznych według częstotliwości.

### Strojenie stacji

- 1 Naciskając przycisk MODE, wybierz pasmo (fale krótkie FM1 lub FM2, średnie MW albo długie LW).
- 2 Nastaw stację.

#### Ręczne strojenie stacji

Naciśnij i przytrzymaj przycisk SEEK +/-, aby ustawić przybliżoną częstotliwość. Następnie naciskaj przycisk SEEK +/-, aby precyzyjnie wyregulować częstotliwość.

#### Automatyczne strojenie stacji

Naciśnij przycisk SEEK +/-  
Wyszukiwanie zostanie przerwane po dostrojeniu stacji.

## Strojenie ręczne

- 1 Podczas odbioru stacji, którą chcesz zaprogramować, wciśnij i przytrzymaj przycisk numeryczny (1–6) dotąd, aż pojawi się napis [MEM].

## Nastawianie zaprogramowanych stacji

- 1 Wybierz zakres fal, a następnie naciśnij przycisk numeryczny (1–6).

## Korzystanie z systemu RDS

### Wybieranie częstotliwości zastępczych (AF) i komunikatów o ruchu drogowym (TA)

Funkcja AF umożliwia samoczynny wybór najsilniejszego sygnału stacji, natomiast funkcja TA dostarcza informacje o bieżącej sytuacji na drogach lub audycje dla kierowców (TP), o ile są odbierane.

- 1 Naciskając przycisk AF/TA, wybierz opcję [AF-ON], [TA-ON], [AF/TA-ON] albo [AF/TA-OFF].

### Programowanie stacji RDS z ustawieniami AF i TA

Stacje RDS można programować razem z ustawieniami funkcji AF/TA. Wybierz ustawienia funkcji AF/TA, po czym zaprogramuj stację przy użyciu funkcji BTM lub ręcznie. Programując stację ręcznie, można zaprogramować również stacje bez funkcji RDS.

### Odbieranie komunikatów o zagrożeniu

Jeśli funkcja AF albo TA jest włączona i rozpocznie się nadawanie komunikatu o zagrożeniu, urządzenie automatycznie przerwie odtwarzanie.

### Regulacja głośności w czasie odbioru komunikatu o ruchu drogowym

Wybrany poziom głośności zostanie umieszczony w pamięci i będzie automatycznie przywracany przy kolejnych komunikatach.

### Śłuchanie programu regionalnego (REGIONAL)

Kiedy włączone są funkcje AF i REGIONAL, radio nie przełącza się na inne stacje regionalne o silniejszym sygnale. Podczas odbioru stacji UKF (FM) i po opuszczeniu obszaru nadawania stacji regionalnej należy wybrać w menu [GENERAL] ustawienie [SET REG-OFF] (str. 21).

Ta funkcja nie działa w Wielkiej Brytanii i w niektórych innych państwach.

### Funkcja łączy lokalnego (dotyczy tylko Wielkiej Brytanii)

Funkcja łączy lokalnego pozwala na wybieranie innych stacji lokalnych nadających na tym samym obszarze, nawet jeśli nie są one przypisane do przycisków numerycznych.

Podczas odbioru stacji UKF (FM) naciśnij przycisk numeryczny (1–6), do którego jest przypisana lokalna stacja. W ciągu pięciu sekund ponownie naciśnij przycisk numeryczny lokalnej stacji. Powtarzaj te czynności aż do odebrania żądanej stacji lokalnej.

### Wybieranie typu programu (PTY)

Funkcja PTY umożliwia wyświetlanie lub wyszukiwanie żądanego typu programu.

### Podczas odbioru sygnału DAB

- 1 Naciśnij i przytrzymaj przycisk PTY.
- 2 Obracaj pokrętkę sterującą, aż pojawi się żądany typ programu. Naciśnij pokrętkę. Urządzenie wyświetli listę wszystkich serwisów należących do danego typu programu.
- 3 Za pomocą pokrętki sterującego wybierz odpowiedni serwis i naciśnij to pokrętkę. Rozpocznie się odbiór.

### Podczas odbioru sygnału FM

- 1 Naciśnij i przytrzymaj przycisk PTY.
- 2 Obracaj pokrętkę sterującą, aż pojawi się żądany typ programu. Naciśnij pokrętkę. Urządzenie rozpocznie wyszukiwanie stacji, która nadaje program wybranego typu.

### Typy programów

**NONE** (Brak typu programu)\*, **NEWS** (Wiadomości), **AFFAIRS** (Aktualności), **INFO** (Informacje), **SPORT** (Sport), **EDUCATE** (Edukacja), **DRAMA** (Słuchowiska), **CULTURE** (Kultura), **SCIENCE** (Nauka), **VARIED** (Różne), **POP M** (Muzyka pop), **ROCK M** (Muzyka rockowa), **EASY M** (Muzyka łatwa w w odbiorze), **LIGHT M** (Lekka muzyka poważna), **CLASSICS** (Muzyka poważna), **OTHER M** (Inne gatunki muzyki), **WEATHER** (Prognoza pogody), **FINANCE** (Finanse), **CHILDREN** (Programy dla dzieci), **SOCIAL A** (Audycje społeczne), **RELIGION** (Religia), **PHONE IN** (Audycje z udziałem słuchaczy), **TRAVEL** (Podróże), **LEISURE** (Rozrywka), **JAZZ** (Muzyka jazzowa), **COUNTRY** (Muzyka country), **NATION M** (Muzyka ludowa), **OLDIES** (Złote przeboje), **FOLK M** (Muzyka folkowa), **DOCUMENT** (Audycje dokumentalne)

\* Podczas odbioru sygnału DAB ten element może być wyświetlany w zależności od wybranego serwisu.

## Nastawianie zegara (CT)

Umożliwia nastawienie zegara na podstawie danych CT z sygnału RDS.

- 1 Wybierz w menu [GENERAL] opcję [SET CT-ON] (str. 21).

## Odtwarzanie

### Odtwarzanie płyty

- 1 Włóż płytę (stroną z etykietą do góry).

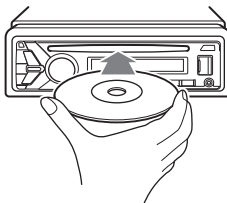

Odtwarzanie rozpocznie się automatycznie.

### Odtwarzanie z urządzenia USB

W niniejszej instrukcji obsługi termin „iPod” jest stosowany ogólnie w odniesieniu do funkcji iPod urządzeń iPod oraz iPhone, chyba że w tekście lub na ilustracjach zaznaczono inaczej.

Szczegółowe informacje o zgodności iPodów znajdują się w rozdziale „Informacje dotyczące urządzeń iPod” (str. 26) lub na stronach pomocy technicznej, których adresy podano z tyłu okładki.

Można używać urządzeń USB\* zgodnych ze standardami MSC (Mass Storage Class) i MTP (Media Transfer Protocol). Niektóre odtwarzacze cyfrowe lub smartfony z systemem Android mogą wymagać ustawienia w tryb MTP.

\* np. pamięć USB flash, odtwarzacz cyfrowy, smartfon z systemem Android

#### Uwagi

- Szczegółowe informacje o zgodności urządzeń USB znajdują się na stronach pomocy technicznej, których adresy podano z tyłu okładki.
- Nie można odtwarzać następujących plików:
  - MP3/WMA/AAC/FLAC:
    - chronionych przed kopiowaniem
    - objętych ochroną DRM (zarządzanie prawami cyfrowymi)
    - zawierających dźwięk wielokanałowy
  - MP3/WMA/AAC:
    - poddanych bezstratnej kompresji
  - WAV:
    - zawierających dźwięk wielokanałowy

## 1 Podłącz urządzenie USB do portu USB (str. 9).

Rozpocznie się odtwarzanie.

Jeśli urządzenie jest już podłączone, w celu rozpoczęcia odtwarzania należy nacisnąć przycisk SRC, aby wybrać [USB] ([IPD] wyświetla się w przypadku podłączenia iPoda).

## 2 Wyreguluj poziom głośności.

### Zatrzymywanie odtwarzania

Naciśnij przycisk OFF na 1 sekundę.

### Odlączenie urządzenia

Zatrzymaj odtwarzanie, a następnie odłącz urządzenie.

### Ostrzeżenie dotyczące telefonu iPhone

Po podłączeniu telefonu iPhone za pomocą przewodu USB jego głośność jest nadal regulowana przez telefon. Aby uniknąć gwałtownego głośnego dźwięku przy rozmowie telefonicznej, nie należy zwiększać głośności w urządzeniu w czasie rozmowy.

## Odtwarzanie z urządzenia BLUETOOTH

Można odtwarzać zawartość w podłączonym urządzeniu zgodnym z profilem BLUETOOTH A2DP (profil zaawansowanej dystrybucji audio).



## 1 Nawiąż połączenie BLUETOOTH z urządzeniem audio (str. 7).

Aby wybrać urządzenia audio, naciśnij przycisk MENU, a następnie wybierz opcję [BLUETOOTH] → [SET AUDIODEV] (str. 24).

## 2 Naciskając przycisk SRC, wybierz opcję [BT AUDIO].

## 3 Włącz odtwarzanie w urządzeniu audio.

## 4 Wyreguluj poziom głośności.

### Uwagi

- W zależności od urządzenia audio odtwarzacz może nie wyświetlać tytułu, numeru utworu/czasu i stanu odtwarzania.
- Zmiana źródła dźwięku w odtwarzaczu nie zatrzymuje odtwarzania w urządzeniu audio.
- Opcja [BT AUDIO] nie pojawia się na wyświetlaczu, gdy uruchomiona jest aplikacja „SongPal” wykorzystująca funkcję BLUETOOTH.

## Dopasowywanie poziomu dźwięku z podłączonego urządzenia BLUETOOTH do innych źródeł

Włącz odtwarzanie w urządzeniu audio BLUETOOTH i ustaw umiarkowany poziom głośności. Ustaw normalny poziom głośności urządzenia. Naciśnij przycisk MENU i wybierz opcję [SOUND] → [SET BTA VOL] (str. 23).

## Wyszukiwanie i odtwarzanie utworów

### Odtwarzanie z powtarzaniem i losowe

## 1 Podczas odtwarzania naciskaj przyciski ⏮ (powtarzanie) albo ⏪ (kolejność losowa), aby włączyć odpowiedni tryb odtwarzania.

Odtwarzanie w wybranym trybie może rozpocząć się z opóźnieniem.

Dostępne tryby odtwarzania zależą od wybranego źródła dźwięku.

### Wyszukiwanie utworu według nazwy (Quick-BrowZer)

Opcja niedostępna, gdy podłączony jest iPod.

## 1 Podczas odtwarzania z płyty CD, urządzenia USB albo urządzenia BT AUDIO\*1 naciśnij przycisk Q (przeglądaj)\*2, aby wyświetlić listę kategorii wyszukiwania.

Po wyświetleniu listy utworów naciskaj przycisk ⏪ (wstecz), aż pojawi się odpowiednia kategoria.

\*1 Funkcja dostępna, gdy urządzenia audio obsługuje profil AVRCP (profil zdalnego sterowania audio/wideo) w wersji 1.4 lub nowszej.

\*2 Podczas odtwarzania z urządzenia USB przytrzymaj naciśnięty przycisk Q (przeglądanie) dłużej niż 2 sekundy, aby wrócić bezpośrednio do listy kategorii.

## 2 Obracaj pokrętkę sterowania, aby wybrać żadaną kategorię wyszukiwania. Następnie naciśnij pokrętkę, aby potwierdzić wybór.

## 3 Powtarzając czynność 2, odszukaj żądany utwór.

Rozpocznie się odtwarzanie.

## Wyłączanie funkcji Quick-BrowZer

Naciśnij przycisk **Q** (przeglądaj)

### Wyszukiwanie z pomijaniem elementów (tryb Jump)

Opcja niedostępna, gdy podłączony jest iPod.

- 1 Naciśnij przycisk **Q** (przeglądaj).
- 2 Naciśnij przycisk **SEEK +**.
- 3 Obracając pokrętkę sterowania, wybierz żądany element.  
W tym trybie elementy z listy są pomijane co 10% ich ogólnej liczby.
- 4 Naciśnij przycisk **ENTER**, aby powrócić do trybu Quick-BrowZer.  
Pojawi się wybrany element.
- 5 Za pomocą pokrętkła sterującego wybierz odpowiedni element i naciśnij pokrętkę.  
Rozpocznie się odtwarzanie.

### Tryb rozmowy przez zestaw głośnomówiący (tylko przez połączenie BLUETOOTH)

Aby użyć telefonu komórkowego, połącz go z urządzeniem. Do urządzenia można podłączyć dwa telefony komórkowe. Szczegółowe informacje można znaleźć w rozdziale „Przygotowywanie urządzenia BLUETOOTH” (str. 7).



## Odbieranie połączenia

- 1 Kiedy dzwoni dzwonek, naciśnij przycisk **CALL**.  
Rozpocznie się połączenie.

### Uwaga

Dźwięk dzwonka i głos rozmówcy dobiegają tylko z przednich głośników.

### Odrzucanie połączenia

Naciśnij przycisk **OFF** na 1 sekundę.

### Kończenie połączenia

Ponownie naciśnij przycisk **CALL**.

## Wykonywanie połączenia

Jeśli podłączony telefon obsługuje profil PBAP (profil dostępu do książki telefonicznej), można do wykonywania połączeń używać książki telefonicznej lub historii połączeń.

Jeśli do urządzenia są podłączone dwa telefony komórkowe, można wybrać dowolny telefon.

### Wykonywanie połączenia z użyciem książki telefonicznej

- 1 Naciśnij przycisk **CALL**.  
Jeśli dwa telefony komórkowe są podłączone do urządzenia, przekręć pokrętkę, aby wybrać jeden z telefonów, a następnie naciśnij pokrętkę.
- 2 Za pomocą pokrętkła sterującego wybierz opcję **[PHONE BOOK]**. Naciśnij pokrętkę.
- 3 Obracaj pokrętkę sterowania, aby wybrać z listy pierwszą literę. Naciśnij pokrętkę.

- 4 Obracaj pokrętko sterowania, aby wybrać nazwisko z listy nazwisk. Naciśnij pokrętko.
- 5 Obracaj pokrętko sterowania, aby wybrać numer z listy numerów. Naciśnij pokrętko. Rozpocznie się połączenie.

### Wykonywanie połączenia z użyciem historii połączeń

- 1 Naciśnij przycisk CALL.  
Jeśli dwa telefony komórkowe są podłączone do urządzenia, przekręć pokrętko, aby wybrać jeden z telefonów, a następnie naciśnij pokrętko.
- 2 Za pomocą pokrętkła sterującego wybierz opcję [RECENT CALL] i naciśnij pokrętko. Pojawi się lista historii połączeń.
- 3 Obracaj pokrętko sterowania, aby wybrać nazwisko albo numer telefonu z listy historii połączeń. Naciśnij pokrętko. Rozpocznie się połączenie.

### Wykonywanie połączenia przez wprowadzenie numeru telefonu

- 1 Naciśnij przycisk CALL.  
Jeśli dwa telefony komórkowe są podłączone do urządzenia, przekręć pokrętko, aby wybrać jeden z telefonów, a następnie naciśnij pokrętko.
- 2 Za pomocą pokrętkła sterującego wybierz opcję [DIAL NUMBER]. Naciśnij pokrętko.
- 3 Obracaj pokrętko sterowania, aby wprowadzić numer telefonu. Na zakończenie wybierz [ ] (odstęp) i naciśnij przycisk ENTER\*. Rozpocznie się połączenie.

\* Aby przemieścić wskaźnik cyfr, naciśnij przycisk SEEK +/-.

#### Uwaga

Zamiast symbolu [#] na wyświetlaczu pojawi się symbol [ \_ ].

### Ponowne wybieranie numeru

- 1 Naciśnij przycisk CALL.  
Jeśli dwa telefony komórkowe są podłączone do urządzenia, przekręć pokrętko, aby wybrać jeden z telefonów, a następnie naciśnij pokrętko.
- 2 Za pomocą pokrętkła sterującego wybierz opcję [REDIAL] i naciśnij pokrętko. Rozpocznie się połączenie.

### Wykonywanie połączenia z wykorzystaniem znaczników głosowych

Połączenie można wykonać, wypowiadając znacznik głosowy zapisany w podłączonym telefonie komórkowym wyposażonym w funkcję głosowego wybierania numerów.

- 1 Naciśnij przycisk CALL.  
Jeśli dwa telefony komórkowe są podłączone do urządzenia, przekręć pokrętko, aby wybrać jeden z telefonów, a następnie naciśnij pokrętko.
- 2 Za pomocą pokrętkła sterującego wybierz opcję [VOICE DIAL]. Naciśnij pokrętko. Jeśli funkcja „SongPal” jest wyłączona, można także nacisnąć przycisk VOICE.
- 3 Wypowiedz znacznik głosowy zapisany w pamięci telefonu.  
Po rozpoznaniu głosu zostanie wykonane połączenie.

#### Wyłączanie funkcji wybierania głosowego

Naciśnij przycisk VOICE.

## Czynności dostępne w czasie połączenia

#### Regulowanie głośności dzwonka

Obróć pokrętko sterowania, gdy dzwoni dzwonek.

#### Regulowanie głośności głosu rozmówcy

Obróć pokrętko sterowania podczas rozmowy.

#### Regulacja poziomu głośności dźwięku słyszanego przez rozmówcę (wzmocnienie mikrofonu)

Naciśnij przycisk MIC.

Wybierz żądany poziom głośności: [MIC-LOW] (niski), [MIC-MID] (średni), [MIC-HI] (wysoki).

#### Redukcja echa i zakłóceń (tryb ostabiania echa/zakłóceń)

Naciśnij i przytrzymaj przycisk MIC.

Wybierz tryb: [EC/NC-1], [EC/NC-2].

#### Przełączanie pomiędzy trybem standardowym i głośnomówiącym

Podczas rozmowy naciskaj przycisk MODE, aby przełączać dźwięk połączenia pomiędzy trybem standardowym i głośnomówiącym.

#### Uwaga

W zależności od typu telefonu komórkowego funkcja ta może nie być dostępna.



## Użyteczne funkcje

# Użycie aplikacji SongPal z telefonem iPhone/smartfonem z systemem Android

Niezbędna jest najnowsza wersja aplikacji „SongPal”. Można ją pobrać na telefon iPhone z serwisu App Store, a na smartfon z systemem Android – z serwisu Google Play.



### Uwagi

- Dla własnego bezpieczeństwa należy przestrzegać lokalnych przepisów ruchu drogowego i nie korzystać z aplikacji podczas kierowania pojazdem.
- Aplikacja SongPal służy do obsługi zgodnych urządzeń audio marki Sony za pomocą telefonu iPhone/smartfonu z systemem Android.
- Dostępne funkcje aplikacji SongPal zależą od podłączonych urządzeń.
- Więcej informacji o obsłudze aplikacji SongPal za pomocą telefonu iPhone/smartfonu z systemem Android zamieszczono w dalszej części niniejszej instrukcji obsługi.
- Więcej informacji o aplikacji SongPal można znaleźć pod następującym adresem URL: <http://rd1.sony.net/help/speaker/songpal/>
- Odwiedź poniższą witrynę i sprawdź kompatybilne modele telefonu iPhone/smartfonu Android. W przypadku telefonu iPhone: odwiedź serwis App Store  
W przypadku smartfonu z systemem Android: odwiedź serwis Google Play

## Łączenie z aplikacją SongPal

- 1** Połącz urządzenie z telefonem iPhone/smartfonem z systemem Android przez łącze BLUETOOTH (str. 7).  
Aby wybrać urządzenia audio, naciśnij przycisk MENU, a następnie wybierz opcję [BLUETOOTH] → [SET AUDIODEV] (str. 24).
- 2** Uruchom aplikację „SongPal”.<sup>\*1</sup>
- 3** Naciśnij i przytrzymaj przycisk APP na odtwarzaczu przez co najmniej 2 sekundy.<sup>\*2</sup>

Zostanie nawiązane połączenie z telefonem iPhone/smartfonem z systemem Android. Szczegółowe informacje o obsłudze telefonu iPhone/smartfonu z systemem Android znajdują się w pomocy aplikacji.

<sup>\*1</sup> Jeśli opcja [AUTO LAUNCH] w aplikacji [SONGPAL] jest ustawiona na wartość [ON] (str. 24), połączenie z aplikacją „SongPal” jest nawiązywane automatycznie po włączeniu sygnału BLUETOOTH w smartfonie iPhone/Android.

<sup>\*2</sup> Możesz także nacisnąć przycisk MENU, a następnie wybrać opcje [SONGPAL] → [CONNECT] (str. 24).

### Jeśli pojawi się numer urządzenia

Upewnij się, że wyświetlany jest jednakowy numer (np. 123456). Następnie wybierz opcję [Yes] na telefonie iPhone/smartfonie z systemem Android.

### Kończenie połączenia

- 1** Naciśnij przycisk MENU. Obracając pokrętko sterowania, wyświetl element [SONGPAL]. Naciśnij pokrętko.
- 2** Za pomocą pokrętkła sterującego wyświetl opcję [CONNECT], a następnie naciśnij pokrętko.

## Wybieranie źródła odtwarzania lub aplikacji

Za pomocą odtwarzacza można wybrać żądane źródło lub aplikację w telefonie iPhone/smartfonie z systemem Android.

### Wybieranie źródła sygnału

Naciskaj przycisk SRC. Można też nacisnąć przycisk SRC, a następnie za pomocą pokrętła sterującego wybrać odpowiednie źródło i nacisnąć przycisk ENTER.

### Wyświetlanie listy źródeł dźwięku

Nacisnij przycisk SRC.

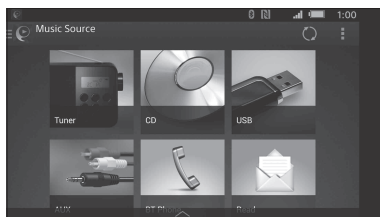

## Odczytywanie komunikatów na głos (dotyczy tylko smartfonów z systemem Android)

Po odebraniu wiadomości SMS, powiadomień z serwisów Twitter lub Facebook, kalendarza itp. są one automatycznie odczytywane przez głośniki samochodu.

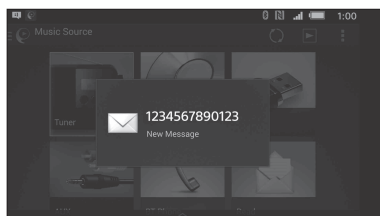

Szczegółowych informacji o ustawieniach należy szukać w pomocy aplikacji.

## Włączanie funkcji rozpoznawania głosu (tylko smartfony z systemem Android)

Rejestrowanie aplikacji umożliwia ich obsługę za pomocą komend głosowych. Szczegółowych informacji należy szukać w pomocy aplikacji.

### Włączanie funkcji rozpoznawania głosu

- 1 Aby włączyć funkcję rozpoznawania głosu, naciśnij przycisk VOICE.
- 2 Kiedy na ekranie smartfonu z systemem Android pojawi się komunikat [Say Source or App], wypowiedz żądaną komendę głosową do mikrofonu.

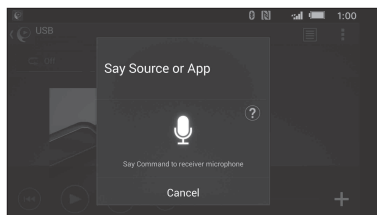

### Uwagi

- Funkcja rozpoznawania głosu może nie być dostępna w niektórych przypadkach.
- Rozpoznawanie głosu może działać niewłaściwie. Zależy to od parametrów podłączonego smartfonu z systemem Android.
- Dla uzyskania optymalnego działania funkcji rozpoznawania głosu należy zadbać o zmniejszenie do minimum odgłosów pracy silnika itp.

## Odpowiadanie głosowe na wiadomość SMS (tylko smartfony z systemem Android)

Funkcja rozpoznawania głosu umożliwia odpowiadanie na odebrane wiadomości.

- 1 Włącz funkcję rozpoznawania głosu i wypowiedz komendę „Reply”.  
W aplikacji „SongPal” wyświetli się ekran odpowiadania na wiadomość.
- 2 Wypowiedz treść odpowiedzi.  
W aplikacji „SongPal” wyświetli się lista przygotowanych wiadomości.
- 3 Obracaj pokrętło sterowania, aby wybrać żądaną wiadomość. Naciśnij pokrętło, aby potwierdzić wybór.  
Wiadomość zostanie wysłana.

## Konfiguracja ustawień wyświetlania i dźwięku

Za pomocą telefonu iPhone/smartfonu z systemem Android można konfigurować ustawienia dźwięku i wyświetlania aplikacji.

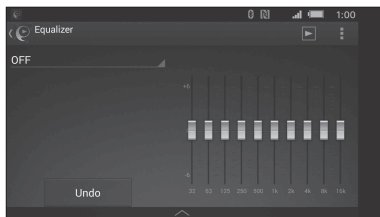

Szczegółowych informacji o ustawieniach należy szukać w pomocy aplikacji.

## Użycie aplikacji Siri Eyes Free

Aplikacja Siri Eyes Free pozwala na bezdotykową obsługę telefonu iPhone za pomocą komend głosowych. Aby z niej skorzystać, należy podłączyć telefon iPhone do odtwarzacza za pomocą połączenia BLUETOOTH. Funkcja ta jest dostępna dla telefonów iPhone 4s i nowszych. Upewnij się, że w telefonie iPhone jest zainstalowana najnowsza wersja systemu iOS.

Przed użyciem aplikacji konieczne jest wzajemne uwierzytelnienie telefonu iPhone i odtwarzacza oraz sparowanie ich za pośrednictwem połączenia BLUETOOTH. Szczegółowe informacje można znaleźć w rozdziale „Przygotowywanie urządzenia BLUETOOTH” (str. 7).

Aby wybrać urządzenia iPhone, naciśnij przycisk MENU, a następnie wybierz opcję [BLUETOOTH] → [SET AUDIODEV] (str. 24).

### 1 Włącz funkcję Siri w telefonie iPhone.

Szczegółowe informacje znajdują się w instrukcji obsługi telefonu iPhone.

### 2 Naciśnij przycisk VOICE.

Pojawi się ekran komend głosowych.

### 3 Po sygnale dźwiękowym wypowiedz polecenie do mikrofonu.

Po kolejnym sygnale dźwiękowym wyemitowanym przez iPhone Siri udzieli odpowiedzi.

## Wyłączenie funkcji Siri Eyes Free

Naciśnij przycisk VOICE.

### Uwagi

- W zależności od warunków korzystania telefon iPhone może nie rozpoznać głosu użytkownika (na przykład w czasie jazdy samochodem).
- Na obszarach, gdzie odbiór sygnału sieci komórkowej jest utrudniony, funkcja Siri Eyes Free może nie działać prawidłowo lub czas reakcji może być dłuższy niż zwykle.
- W zależności od stanu technicznego telefonu iPhone funkcja Siri Eyes Free może nie działać prawidłowo lub się wyłączyć.
- Podczas odtwarzania utworu z telefonu iPhone podłączonego do urządzenia za pomocą połączenia BLUETOOTH, w chwili uruchomienia odtwarzania funkcja Siri Eyes Free automatycznie się wyłącza, a urządzenie przełącza źródło sygnału na BLUETOOTH.
- W przypadku włączenia funkcji Siri Eyes Free w czasie odtwarzania dźwięku urządzenie może przełączyć źródło dźwięku na BLUETOOTH nawet jeśli nie zostanie wybrana ścieżka do odtworzenia.
- Funkcja Siri Eyes Free może nie działać prawidłowo lub się wyłączyć podczas podłączania telefonu iPhone do portu USB.
- Podczas podłączania telefonu iPhone do urządzenia przez port USB nie należy włączać funkcji Siri za pomocą telefonu. W przeciwnym razie funkcja Siri Eyes Free może nie działać prawidłowo lub się wyłączyć.
- Gdy funkcja Siri Eyes Free jest włączona, dźwięk nie jest odtwarzany.

### Wyłączanie trybu pokazu (DEMO)

Ekran prezentacji, który pojawia się, gdy urządzenie jest wyłączone i widoczny jest zegar, można wyłączyć.

- 1 Naciśnij przycisk MENU, a następnie za pomocą pokrętła sterującego wybierz opcję [GENERAL] i naciśnij pokrętło.
- 2 Przekręć pokrętło sterujące, a następnie wybierz i naciśnij [DEMO GENERAL].
- 3 Przekręć pokrętło sterujące, a następnie wybierz i naciśnij [SET DEMO-OFF]. Wybieranie ustawień jest zakończone.
- 4 Dwukrotnie naciśnij przycisk  (wstecz). Wyświetlacz powróci do normalnego trybu odbioru/odtworzenia.

### Podstawowa procedura wybierania ustawień

Dostępne są następujące kategorie ustawień: Ustawienia ogólne (GENERAL), ustawienia dźwięku (SOUND), ustawienia wyświetlania (DISPLAY), konfiguracja połączenia BLUETOOTH (BLUETOOTH), konfiguracja połączenia z aplikacją SongPal (SONGPAL)

- 1 Naciśnij przycisk MENU.
- 2 Pokrętłem sterującym wybierz odpowiednią kategorię konfiguracji i naciśnij pokrętło.  
Opcje, które można dostosować, różnią się w zależności od źródła dźwięku i ustawień.
- 3 Obracaj pokrętło sterowania, aby wybrać żądane opcje. Następnie naciśnij pokrętło, aby potwierdzić wybór.

#### Powrót do poprzedniego wskazania wyświetlacza

Naciśnij przycisk  (wstecz).

## Ustawienia ogólne (GENERAL)

### DEMO (demonstracja)

Aktywuje funkcję trybu demonstracyjnego: [ON] (wł.), [OFF] (wył.).

### CLOCK-ADJ (nastawianie zegara) (str. 7)

### CAUT ALM (alarm ostrzegawczy)

Aktywuje funkcję alarmu ostrzegawczego: [ON] (wł.), [OFF] (wył.) (str. 6).  
(Tylko przy wyłączonym źródle dźwięku i włączonym zegarze).

### BEEP

Włączanie lub wyłączanie sygnalizacji dźwiękowej: [ON] (wł.), [OFF] (wył.).

### AUTO OFF

Automatyczne całkowite wyłączenie urządzenia po upływie określonego czasu od jego wyłączenia: [ON] (30 minut), [OFF].

### STEERING

Przypisanie/resetowanie ustawień pilota zdalnego sterowania przymocowanego do kierownicy.

(Tylko przy wyłączonym źródle dźwięku i włączonym zegarze).

**STR CONTROL** (tryb pilota przymocowanego do kierownicy)

Wybieranie trybu wejścia podłączonego pilota zdalnego sterowania. Aby uniknąć wystąpienia usterki, upewnij się, że tryb wejścia jest zgodny z podłączonym pilotem.

#### CUSTOM

Tryb wprowadzania za pomocą pilota przymocowanego do kierownicy

#### PRESET

Tryb wejścia dla przewodowego pilota zdalnego sterowania (z wyjątkiem pilota przymocowanego do kierownicy).

#### EDIT CUSTOM

Przypisywanie funkcji (SOURCE, ATT, VOL +/-, SEEK +/-, VOICE, ON HOOK, OFF HOOK) do pilota zdalnego sterowania przymocowanego do kierownicy:

- 1 Obracając pokrętłem sterowania, wybierz funkcję, która ma zostać przypisana do pilota przymocowanego do kierownicy. Następnie naciśnij pokrętło, aby potwierdzić wybór.
- 2 Gdy na wyświetlaczu miga napis [REGISTER], naciśnij i przytrzymaj przycisk na pilocie zdalnego sterowania przymocowanym do kierownicy, aby przypisać do niego żadaną funkcję. Po zakończeniu przypisywania funkcji, wyświetli się napis [REGISTERED].
- 3 Aby przypisać inne funkcje, powtórz czynności 1 oraz 2.

(Tylko gdy dla parametru [STR CONTROL] wybrane jest ustawienie [CUSTOM]).

## RESET CUSTOM

Resetowanie zarejestrowanych funkcji pilota zdalnego sterowania na kierownicy: [YES] (tak), [NO] (nie).

(Tylko gdy dla parametru [STR CONTROL] wybrane jest ustawienie [CUSTOM]).

### Uwagi

- Podczas zmiany ustawień działają wyłącznie przyciski znajdujące się na obudowie urządzenia. Ze względów bezpieczeństwa przed przystąpieniem do zmiany ustawień należy zaparkować samochód.
- Przypisane ustawienia nie zostają utracone w razie wystąpienia usterki podczas przypisywania nowego ustawienia. W przypadku wystąpienia usterki wystarczy ponownie przypisać ostatnie ustawienie.
- Ta funkcja może być niedostępna w przypadku niektórych modeli pojazdów. Szczegółowe informacje na temat zgodności z Twoim pojazdem można znaleźć w witrynie pomocy (adres znajduje się na tylnej okładce).

---

## CT (czas zegarowy)

Uaktywnia funkcję CT: [ON] (wł.), [OFF] (wył.).

---

## REGIONAL

Ogranicza odbiór do określonego regionu: [ON] (wł.), [OFF] (wył.). (Funkcja dostępna tylko w przypadku pasma radiowego FM).

---

## BTM (best tuning memory) (str. 11)

(Funkcja dostępna tylko wtedy, gdy wybrano tuner (FM/MW/LW)).

---

## ANNOUNCE (komunikat)

Włącza komunikaty audycji (str. 11). (Niedostępne przy wyłączonym źródle i włączonym zegarze).

---

## SOFTLINK

Automatycznie wyszukuje i dostraja ten sam lub podobny program, jeśli sygnał bieżącego programu jest zbyt słaby, aby jego odbiór był możliwy: [ON] (wł.), [OFF] (wył.). (Funkcja dostępna tylko podczas odbioru sygnału DAB).

---

## ANT-PWR (zasilanie anteny)

Zasila gniazdo antenowe DAB: [ON] (wł.), [OFF] (wył.). (Funkcja działająca, tylko gdy urządzenie jest wyłączone i podczas odbioru DAB).

---

## AUTOSCAN (automatyczne wyszukiwanie)

Przeprowadza automatyczne wyszukiwanie w celu zaktualizowania listy serwisów w trybie Quick-BrowZer. (Funkcja dostępna tylko podczas odbioru sygnału DAB).

---

## FIRMWARE

(Tylko przy wyłączonym źródle dźwięku i włączonym zegarze).

Sprawdza/aktualizuje wersję oprogramowania układowego. Szczegółowe informacje znajdują się na stronach pomocy technicznej (adresy podano z tyłu okładki).

**FW VERSION** (wersja oprogramowania układowego)

Wyświetla aktualną wersję oprogramowania układowego.

**FW UPDATE** (aktualizacja oprogramowania układowego)

Uruchamianie procesu aktualizacji oprogramowania układowego: [YES] (tak), [NO] (nie).

Aktualizacja oprogramowania układowego może zająć kilka minut. Podczas aktualizacji nie należy ustawić zapłonu w pozycję OFF ani nie wyjmować urządzenia USB.

---

## Konfiguracja dźwięku (SOUND)

To menu konfiguracji nie jest dostępne, gdy źródło jest wyłączone i wyświetla się zegar.

---

### EXTRA BASS

Wzmacnia bas odpowiednio do poziomu głośności: [1], [2], [OFF].

(Wyłącza się ([OFF]) automatycznie po włączeniu ([ON]) funkcji [C.AUDIO+]).

---

### C.AUDIO+ (ClearAudio+)

Odtwarza dźwięk, optymalizując sygnał cyfrowy przy zalecanych ustawieniach Sony: [ON] (wł.), [OFF] (wył.). (Wyłącza się ([OFF]) automatycznie po zmianie ustawienia [EQ10 PRESET] lub po wybraniu dla parametru [EXTRA BASS] opcji [1] albo [2], lub po wybraniu dla parametru [DSO] opcji [LOW], [MID] bądź [HIGH]).

---

### EQ10 PRESET

Wybór jednej z 10 krzywych korektora lub jego wyłączenie: [OFF], [R&B], [ROCK], [POP], [DANCE], [HIP-HOP], [ELECTRONICA], [JAZZ], [SOUL], [COUNTRY], [CUSTOM].

Ustawienie krzywej korektora może zostać zapamiętane osobno dla każdego źródła sygnału.

---

### EQ10 CUSTOM

Wybór ustawień opcji [CUSTOM] korektora EQ10. Ustawianie krzywej korektora: [BAND1] 32 Hz, [BAND2] 63 Hz, [BAND3] 125 Hz, [BAND4] 250 Hz, [BAND5] 500 Hz, [BAND6] 1 kHz, [BAND7] 2 kHz, [BAND8] 4 kHz, [BAND9] 8 kHz, [BAND10] 16 kHz. Poziom dźwięku można regulować z dokładnością do 1 dB, od -6 dB do +6 dB.

## POSITION (miejsce słuchania)

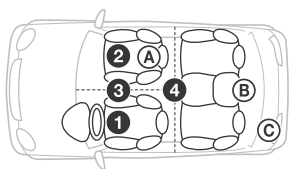

### F/R POS (z przodu/z tyłu)

Urządzenie umożliwia opóźnianie reprodukcji dźwięku z poszczególnych głośników w celu symulacji naturalnego pola dźwiękowego i zapewnienia optymalnych wrażeń w miejscu słuchania:

- 1 [FRONT L] (z przodu po lewej),
- 2 [FRONT R] (z przodu po prawej),
- 3 [FRONT] (z przodu pośrodku),
- 4 [ALL] (w środku pojazdu),

[CUSTOM] (miejsce określone za pomocą zaawansowanych ustawień dźwięku aplikacji SongPal)

[OFF] (bez określonego miejsca)

### ADJ POSITION (regulowanie miejsca słuchania)

Precyzyjna korekcja miejsca słuchania

w zakresie: [+3] – [CENTER] – [-3].

(Dostępne tylko wtedy, gdy dla parametru [F/R POS] nie wybrano ustawienia [OFF] lub [CUSTOM]).

### SW POS (pozycja subwoofera)

- A [NEAR] (blisko),
- B [NORMAL] (standardowo),
- C [FAR] (daleko)

(Opcja dostępna tylko wtedy, gdy dla parametru [F/R POS] jest ustawienie inne niż [OFF]).

## DSO (dynamiczny organizator sceny)

Wzmaga wrażenie dźwięku przestrzennego, jak gdyby głośniki były na desce rozdzielczej: [OFF], [LOW], [MID], [HIGH].

(Wyłącza się ([OFF]) automatycznie po włączeniu ([ON]) funkcji [C.AUDIO+]).

## BALANCE

Określa balans dźwięku: [RIGHT-15] – [CENTER] – [LEFT-15].

## FADER

Określa poziom względny: [FRONT-15] (przód) – [CENTER] (środek) – [REAR-15] (tył).

## DSEE (system poprawy dźwięku cyfrowego)

Poprawa brzmienia dźwięku poddanego cyfrowej kompresji przez przywrócenie utraconych wysokich częstotliwości: [ON] (wł.), [OFF] (wył.).

Ustawienia tej funkcji można zaprogramować niezależnie dla każdego źródła (oprócz tunera).

## AAV (zaawansowana automatyczna regulacja głośności)

Optymalizuje poziom głośności dźwięku odtwarzanego ze wszystkich źródeł: [ON] (wł.), [OFF] (wył.).

## RB ENH (wzmocnienie basów w głośnikach tylnych)

Wzmocnianie basów poprzez zastosowanie filtra dolnoprzepustowego w dźwięku kierowanym do głośników tylnych. Umożliwia ona spełnianie przez głośniki tylne roli subwoofera, jeśli brakuje go w pojeździe.

(Funkcja dostępna tylko po wybraniu dla opcji [SW DIREC] ustawienia [OFF]).

### RBE MODE (tryb funkcji Rear Bass Enhancer)

Umożliwia wybór trybu działania funkcji Rear Bass Enhancer: [1], [2], [3], [OFF] (wył.).

### LPF FREQ (częstotliwość filtra dolnoprzepustowego)

Wybieranie częstotliwości odcięcia subwoofera: [50 Hz], [60 Hz], [80 Hz], [100 Hz], [120 Hz].

### LPF SLOP (nachylenie charakterystyki filtra dolnoprzepustowego)

Wybieranie charakterystyki LPF: [1], [2], [3].

## SW DIREC (bezpośrednie podłączenie subwoofera)

Regulacja ustawień subwoofera podłączonego do przewodu głośnika tylnego bez wzmacniacza mocy.

(Tylko gdy dla parametru [RBE MODE] wybrane jest ustawienie [OFF]).

Podłącz subwoofer o impedancji 4–8 Ω do jednego przewodu głośnika tylnego.

Nie należy podłączać głośnika do drugiego przewodu głośnika tylnego.

### SW MODE (tryb subwoofera)

Wybiera tryb subwoofera: [1], [2], [3], [OFF] (wył.).

### SW PHASE (faza subwoofer)

Wybiera fazę subwoofera: [NORM] (normalna), [REV] (odwrócona).

### SW POS (pozycja subwoofera)

Wybiera położenie subwoofera: [NEAR] (bliskie), [NORMAL] (normalna odległość), [FAR] (dalekie).

(Opcja dostępna tylko wtedy, gdy dla parametru [F/R POS] jest ustawienie inne niż [OFF]).

### LPF FREQ (częstotliwość filtra dolnoprzepustowego)

Wybieranie częstotliwości odcięcia subwoofera: [50 Hz], [60 Hz], [80 Hz], [100 Hz], [120 Hz].

### LPF SLOP (nachylenie charakterystyki filtra dolnoprzepustowego)

Wybieranie charakterystyki LPF: [1], [2], [3].

---

## S.WOOFER (subwoofer)

**SW LEVEL** (poziom głośności subwoofera)

Regulacja poziomu głośności subwoofera:  
[+10 dB] – [0 dB] – [-10 dB].

(Po wybraniu minimalnego ustawienia pojawia się wskazanie [ATT]).

**SW PHASE** (faza subwoofer)

Wybiera fazę subwoofera: [NORM] (normalna), [REV] (odwrócona).

**SW POS** (pozycja subwoofera)

Wybiera położenie subwoofera: [NEAR] (bliskie), [NORMAL] (normalna odległość), [FAR] (dalekie). (Dostępne tylko wtedy, gdy dla parametru [F/R POS] nie wybrano ustawienia [OFF]).

**LPF FREQ** (częstotliwość filtra dolnoprzepustowego)

Wybieranie częstotliwości odcięcia subwoofera:  
[50 Hz], [60 Hz], [80 Hz], [100 Hz], [120 Hz].

**LPF SLOP** (nachylenie charakterystyki filtra dolnoprzepustowego)

Wybieranie charakterystyki LPF: [1], [2], [3].

---

## HPF (filtr górnoprzepustowy)

**HPF FREQ** (częstotliwość filtra górnoprzepustowego)

Wybieranie częstotliwości odcięcia głośników przednich/tylnych: [OFF], [50 Hz], [60 Hz], [80 Hz], [100 Hz], [120 Hz].

**HPF SLOP** (nachylenie charakterystyki filtra górnoprzepustowego)

Wybieranie charakterystyki HPF (tylko, gdy dla ustawienia [HPF FREQ] wybrana jest opcja inna niż [OFF]): [1], [2], [3].

---

## AUX VOL (poziom głośności sygnału z gniazda AUX)

Regulacja poziomu głośności sygnału z poszczególnych urządzeń zewnętrznych:  
[+18 dB] – [0 dB] – [-8 dB].

Przy tym ustawieniu nie ma potrzeby dostosowywania poziomu głośności między źródłami.

(Tylko gdy wybrane jest źródło dźwięku AUX).

---

## BTA VOL (poziom głośności źródła dźwięku BLUETOOTH)

Regulacja poziomu głośności dźwięku z każdego podłączonego urządzenia BLUETOOTH: [+6 dB] – [0 dB] – [-6 dB].

Przy tym ustawieniu nie ma potrzeby dostosowywania poziomu głośności między źródłami.

(Dostępne jedynie, gdy wybrano audio lub aplikację BT).

---

---

## Ustawienia wyświetlacza (DISPLAY)

### DIMMER

Zmienianie jasności wyświetlacza: [OFF], [ON], [AT] (auto), [CLK].

(Opcja [AT] jest dostępna, gdy do urządzenia jest podłączony przewód sterowania oświetleniem i gdy zostaną włączone światła).

Aby funkcja ta była aktywna wyłącznie w określonym okresie, wybierz opcję [CLK], a następnie ustaw czas rozpoczęcia i zakończenia.

– Aby ustawić jasność, gdy funkcja przyciemniania jest włączona:  
Ustaw [DIMMER] na [ON], a następnie wyreguluj [BRIGHTNESS].

– Aby ustawić jasność, gdy funkcja przyciemniania jest wyłączona:  
Ustaw [DIMMER] na [OFF], a następnie wyreguluj [BRIGHTNESS].

Ustawienie jasności są przechowywane i stosowane przy włączaniu i wyłączaniu funkcji przyciemniania.

---

### BRIGHTNESS

Reguluje jasność wyświetlacza. Poziom jasności jest regulowany: [1] – [10].

---

### BUTTON-C (kolor przycisku)

Wstępne lub niestandardowe ustawienie kolorów przycisków.

#### COLOR

Wybieranie zaprogramowanego koloru z 15 zaprogramowanych kolorów lub 1 koloru własnego.

#### CUSTOM-C (własny kolor)

Zapamiętuje własny kolor przycisków.

#### RGB RED, RGB GRN, RGB BLUE

Zakres regulacji koloru: [0] – [32] (ustawienia [0] nie można przypisać do wszystkich zakresów kolorów).

---

### DSPL-C (kolor wyświetlacza)

Ustawia zaprogramowany albo własny kolor wyświetlacza.

#### COLOR

Wybieranie zaprogramowanego koloru z 15 zaprogramowanych kolorów lub 1 koloru własnego.

#### CUSTOM-C (własny kolor)

Zapamiętuje własny kolor wyświetlacza.

#### RGB RED, RGB GRN, RGB BLUE

Zakres regulacji koloru: [0] – [32] (ustawienia [0] nie można przypisać do wszystkich zakresów kolorów).

---

---

**SND SYNC** (synchronizacja koloru z dźwiękiem)

Aktywuje synchronizację oświetlenia z dźwiękiem: [ON] (wł.), [OFF] (wył.).

---

**AUTO SCR** (automatyczne przewijanie)

Powoduje automatyczne przewijanie elementów: [ON] (wł.), [OFF] (wył.).  
(Funkcja niedostępna, gdy wybrano tuner (FM/MW/LW) lub gniazdo AUX).

---

---

## Ustawienia funkcji BLUETOOTH (BLUETOOTH)

---

**PAIRING** (str. 8)

Łączenie do dwóch urządzeń BLUETOOTH: [DEVICE 1], [DEVICE 2].  
[DEVICE 1] lub [DEVICE 2] zmieni się na nazwę sparowanego urządzenia po zakończeniu parowania.

---

**AUDIODEV** (urządzenie audio)

Wybiera urządzenie audio. Na urządzeniu sparowanym z [DEVICE 1] lub bieżącym urządzeniu audio kompatybilnym z A2DP pojawi się [\*].

---

**RINGTONE**

Wybór urządzenia, które będzie sygnalizować przychodzące połączenie: [1] (odtwarzacz), [2] (telefon komórkowy).

---

**AUTO ANS** (automatyczne odbieranie)

Służy do wybierania ustawienia automatycznego odbierania telefonu przez to urządzenie: [OFF], [1] (około 3 sekundy), [2] (około 10 sekund).

---

**AUTOPAIR** (automatyczne parowanie)

Włączanie lub wyłączanie automatycznego parowania BLUETOOTH, gdy do portu USB jest podłączone urządzenie z systemem iOS 5.0 lub nowszym: [ON] (wł.), [OFF] (wył.).

---

**BT SIGNAL** (sygnał BLUETOOTH) (str. 9)

Włączanie/wyłączanie funkcji BLUETOOTH.

---

**BT INIT** (inicjalizacja BLUETOOTH)

Przywracanie domyślnych wartości wszystkich ustawień urządzenia dotyczących funkcji BLUETOOTH (informacje o parowaniu, pamięć przycisków numerycznych, informacje o urządzeniu itp.): [YES] (tak), [NO] (nie).  
Inicjalizację urządzenia należy wykonać przed użyciem urządzenia.  
(Tylko przy wyłączonym źródle dźwięku i włączonym zegarze).

---

---

## Konfiguracja aplikacji SongPal (SONGPAL)

---

**AUTO LAUNCH**

Włącza automatyczne uruchamianie SongPal: [ON] (wł.), [OFF] (wył.).  
Po wybraniu opcji [ON] aplikacja „SongPal” automatycznie nawiąże połączenie po zakończeniu połączenia BLUETOOTH.

---

**CONNECT**

Łączenie i kończenie połączenia z aplikacją „SongPal”.

---



## Dodatkowe informacje

### Aktualizacja oprogramowania wbudowanego

Aby zaktualizować oprogramowanie układowe, przejdź do witryny pomocy technicznej (adresy podano z tyłu okładki) i postępuj zgodnie z podanymi instrukcjami.

#### Uwagi

- Korzystanie z urządzenia USB (sprzedawanego oddzielnie) jest wymagane do aktualizacji oprogramowania układowego. Zapisz plik aktualizatora w urządzeniu USB i podłącz urządzenie do portu USB, następnie dokonaj aktualizacji.
- Aktualizacja oprogramowania układowego może zająć kilka minut. Podczas aktualizacji nie należy ustawiać zapłonu w pozycję OFF ani nie wyjmować urządzenia USB.

### Środki ostrożności

- Jeśli samochód jest zaparkowany w nasłonecznionym miejscu, najpierw należy schłodzić urządzenie.
- Nie należy zostawiać panelu przedniego ani urządzeń audio wewnątrz pojazdu. Wysoka temperatura padającego światła słonecznego może doprowadzić do ich uszkodzenia.
- Antena automatyczna wysuwa się samoczynnie.

#### Skraplanie pary wodnej

Jeżeli wewnątrz urządzenia pojawi się wilgoć, wyjmij płytę i zaczekaj około godziny, aby urządzenie wyschło. W przeciwnym przypadku sprzęt nie będzie działał prawidłowo.

#### Zachowanie wysokiej jakości dźwięku

Aby zachować najwyższą jakość dźwięku, chroń urządzenie i płyty przed zachlapaniem.

### Uwagi na temat płyt

- Nie należy narażać płyt na bezpośrednie działanie promieni słonecznych ani źródeł ciepła, na przykład gorących kanałów wentylacyjnych, a także nie należy pozostawiać ich w samochodzie zaparkowanym w nasłonecznionym miejscu.
- Przed rozpoczęciem odtwarzania płytę należy oczyścić przy użyciu specjalnej szmatki, od środka na zewnątrz. Nie należy używać środków takich jak benzyna, rozpuszczalnik ani ogólnie dostępnych środków czyszczących.
- Urządzenie jest przeznaczone do odtwarzania płyt zgodnych ze standardem Compact Disc (CD). Płyty DualDisc i niektóre płyty muzyczne kodowane z wykorzystaniem technologii ochrony przed kopiowaniem nie są zgodne ze standardem płyty kompaktowej (CD) i dlatego urządzenie może nie odtwarzać takich płyt.
- Następujących płyt NIE MOŻNA odtwarzać:
  - Płyty z naklejonymi etykietkami, naklejkami itp. Próba odtworzenia takiej płyty grozi awarią urządzenia lub zniszczeniem płyty.
  - Płyt o niestandardowych kształtach (serca, gwiazdy, kwadraty itp.). Próba odtworzenia takiej płyty grozi awarią urządzenia.
  - Płyty o średnicy 8 cm (3 1/4 cala).



#### Uwagi na temat płyt CD-R/CD-RW

- Jeśli płyta zawierająca wiele sesji rozpoczyna się sesją CD-DA, zostanie rozpoznana jako płyta CD-DA. Pozostałe sesje nie będą odtwarzane.
- Następujących płyt NIE MOŻNA odtwarzać:
  - CD-R/CD-RW o niskiej jakości zapisu.
  - CD-R/CD-RW nagrane za pomocą nieobsługiwanej urządzenia nagrywającego.
  - CD-R/CD-RW niewłaściwie sfinalizowane.
  - CD-R/CD-RW inne niż w formacie CD lub MP3 zgodnych ze standardem ISO9660 Level 1/Level 2, Joliet/Romeo lub multi-session.

### Kolejność odtwarzania plików audio

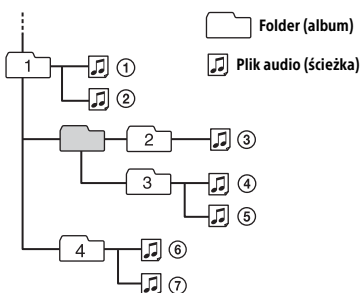

## Informacje dotyczące urządzeń iPod

- Do urządzenia można podłączyć następujące modele urządzenia iPod. Przed podłączeniem należy zaktualizować oprogramowanie iPod'a do najnowszej wersji.

Obsługiwane modele urządzeń iPhone/iPodów

Obsługiwany model	Bluetooth®	USB
iPhone SE	✓	✓
iPhone 6s Plus	✓	✓
iPhone 6s	✓	✓
iPhone 6 Plus	✓	✓
iPhone 6	✓	✓
iPhone 5s	✓	✓
iPhone 5c	✓	✓
iPhone 5	✓	✓
iPhone 4s	✓	✓
iPod touch (6. generacja)	✓	✓
iPod touch (5. generacja)	✓	✓
iPod nano (7. generacja)		✓

- Określenia „Made for iPod” i „Made for iPhone” oznaczają, że elektroniczne akcesorium zostało przygotowane specjalnie do współpracy z urządzeniem iPod lub iPhone oraz otrzymało zaświadczenie producenta o spełnieniu wymagań firmy Apple dotyczących parametrów użytkowych. Firma Apple nie ponosi odpowiedzialności za działanie tego urządzenia ani jego zgodność z normami bezpieczeństwa i z przepisami. Należy pamiętać, że użytkowanie tego akcesorium z urządzeniem iPod lub iPhone może wpłynąć na funkcjonowanie systemów bezprzewodowych.

W przypadku jakichkolwiek pytań lub problemów dotyczących urządzenia, które nie zostały opisane w niniejszej instrukcji obsługi, należy skontaktować się z najbliższym punktem sprzedaży produktów Sony.

## Konserwacja

### Czyszczenie złączy

Jeśli złącza między urządzeniem a panelem przednim nie są czyste, urządzenie może nie działać właściwie. Aby temu zapobiec, zdejmij panel przedni (str. 6) i wyczyść złącza bawełnianą watką. Nie naciskaj złączy zbyt mocno, ponieważ grozi to ich uszkodzeniem.

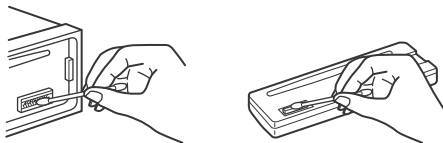

### Uwagi

- Ze względów bezpieczeństwa przed rozpoczęciem czyszczenia złączy wyłącz zapión i wyjmij kluczyk ze stacyjki.
- Nie wolno dotykać złączy bezpośrednio palcami ani metalowymi przedmiotami.

## Dane techniczne

### Sekcja tunera

#### DAB/DAB+/DMB-R

Znak Digital Radio Certification

Gniazdo anteny: zewnętrzne złącze anteny

#### UKF (FM)

Zakres strojenia: 87,5 MHz – 108,0 MHz

Gniazdo anteny: zewnętrzne złącze anteny

Częstotliwość pośrednia:

UKF (FM) CCIR: od -1956,5 kHz do -487,3 kHz oraz od +500,0 kHz do +2095,4 kHz

Czułość użytkowa: 8 dBf

Selektywność: 75 dB przy 400 kHz

Odstęp sygnału od szumu: 73 dB (mono)

Separacja: 50 dB przy 1 kHz

Pasma częstotliwości: 20 Hz – 15 000 Hz

#### MW/LW

Zakres strojenia:

MW: 531 kHz – 1602 kHz

LW: 153 kHz – 279 kHz

Gniazdo anteny: zewnętrzne złącze anteny

Czułość: SR: 26 µV, DL: 50 µV

## Sekcja odtwarzacza CD

Odstęp sygnału od szumu: 120 dB

Pasma częstotliwości: 10 Hz – 20 000 Hz

Kołysanie i drżenie dźwięku: poniżej limitu pomiaru  
Maksymalna liczba\*1:

folderów (albumów)\*2: 150

plików (utworów) i folderów\*3: 300

wyświetlanych znaków w nazwie folderu/pliku:  
32 (Joliet) / 64 (Romeo)

Odpowiednie kodeki: MP3 (.mp3), WMA (.wma)  
oraz AAC (.m4a)

\*1 tylko CD-R/CD-RW

\*2 w tym folder główny

\*3 mniej, jeśli nazwy folderów i plików zawierają wiele znaków

## Sekcja odtwarzacza USB

Interfejs: USB (High-speed)

Maksymalny prąd: 1 A

Maksymalna liczba rozpoznawanych plików  
(utworów): 10 000

Odpowiednie kodeki:

MP3 (.mp3)

Przepływność: od 8 do 320 kb/s  
(obsługuje VBR (zmienna przepływność))

Częstotliwości próbkowania: 16 kHz – 48 kHz

WMA (.wma)

Przepływność: od 32 do 192 kb/s (obsługuje  
VBR (zmienna przepływność))

Częstotliwości próbkowania:

32 kHz, 44,1 kHz, 48 kHz

AAC (.m4a, .mp4)

Przepływność: 8–320 Kb/s

Częstotliwości próbkowania:

11,025 kHz – 48 kHz

WAV (.wav)

Głębina bitowa: 16 bitów

Częstotliwości próbkowania: 44,1 kHz, 48 kHz

FLAC (.flac)

Głębina bitowa: 16 bitów, 24 bity

Częstotliwości próbkowania: 44,1 kHz, 48 kHz

## Łączność bezprzewodowa

System komunikacji:

Wersja 3.0 standardu BLUETOOTH

Wyjście:

BLUETOOTH Standard Power Class 2  
(Max. +4 dBm)

Maksymalny zasięg łączności\*1:

Linia widzenia około 10 m

Pasma częstotliwości:

Pasma 2,4 GHz (2,4000 GHz do 2,4835 GHz)

Metoda modulacji: FHSS

Zgodne profile BLUETOOTH\*2:

A2DP (profil zaawansowanej  
dystrybucji audio) 1.3

AVRCP (profil zdalnego sterowania  
audio/wideo) 1.5

HFP (profil trybu głośnomówiącego) 1.6

PBAP (profil dostępu do książki telefonicznej)

SPP (profil portu szeregowego)

MAP (profil dostępu od wiadomości)

HID (profil interfejsu HID)

Odpowiednie kodeki:

SBC (.sbc), ACC (.m4a)

\*1 Rzeczywisty zasięg zależy od czynników, takich jak przeszkody między urządzeniami, pola magnetyczne wokół kuchenki mikrofalowej, elektryczność statyczna, czułość odbioru, wydajność anteny, system operacyjny, aplikacja itp.

\*2 Standardowe profile BLUETOOTH wskazują na cel komunikacji pomiędzy urządzeniami nawiązywanej za pośrednictwem funkcji BLUETOOTH.

## Sekcja wzmacniacza mocy

Wyjście: Wyjścia głośników

Impedancja głośników: 4 Ω – 8 Ω

Maksymalna moc wyjściowa: 55 W × 4 (przy 4 Ω)

## Ogólne

### Wyjścia:

Gniazdo wyjść audio (FRONT, REAR, SUB [PRZÓD, TYŁ, SUBWOOFER])

Antena/gniazdo do podłączenia kontrolera wzmacniacza mocy (REM OUT)

### Wejścia:

Gniazdo wejścia pilota

Gniazdo antenowe DAB

Gniazdo antenowe FM/MW/LW

Gniazdo MIC

Gniazdo wejścia AUX (stereo mini jack)

Port USB

Wymagane zasilanie: 12 V DC z akumulatora samochodowego (biegun ujemny na masie)

Znamionowy zużycie mocy: 10 A

### Wymiary:

około 178 mm × 50 mm × 177 mm (szer./wys./gł.)

### Wymiary montażowe:

około 182 mm × 53 mm × 160 mm (szer./wys./gł.)

Masa: około 1,2 kg

### Zawartość opakowania:

Jednostka centralna (1 szt.)

Mikrofon (1 szt.)

Części do instalacji i podłączenia (1 zestaw)

Twój sprzedawca może nie posiadać w ofercie niektórych akcesoriów z powyższej listy.

Szczegółowych informacji udzieli sprzedawca.

Konstrukcja oraz dane techniczne mogą ulec zmianie bez powiadomienia.

## Informacje o prawach własności intelektualnej

Znak i logo Bluetooth® są zarejestrowanymi znakami towarowymi firmy Bluetooth SIG, Inc, a użycie tych znaków przez firmę Sony Corporation jest objęte licencją. Pozostałe znaki towarowe i nazwy handlowe należą do przedsiębiorstw, które je zarejestrowały.

Znak N jest znakiem towarowym lub zastrzeżonym znakiem towarowym firmy NFC Forum, Inc w Stanach Zjednoczonych i innych krajach.

Windows Media jest zastrzeżonym znakiem towarowym lub znakiem towarowym firmy Microsoft Corporation w Stanach Zjednoczonych i/lub innych krajach.

Niniejszy produkt jest chroniony pewnymi prawami własności intelektualnej firmy Microsoft Corporation. Zabrania się użytkowania lub dystrybucji takiej technologii oddzielnie od produktu bez licencji firmy Microsoft lub autoryzowanego podmiotu zależnego firmy Microsoft.

AirPlay, iPhone, iPod, iPod classic, iPod nano, iPod touch oraz Siri są znakami towarowymi firmy Apple Inc. zastrzeżonymi w USA i innych krajach. App Store jest znakiem usługowym firmy Apple Inc.

Technologia i patenty kodowania dźwięku MPEG Layer-3 na licencji instytutu Fraunhofer IIS i firmy Thomson.

Google, Google Play i Android są znakami towarowym firmy Google Inc.

### libFLAC

Copyright (C) 2000-2009 Josh Coalson

Copyright (C) 2011-2013 Xiph.Org Foundation

Redystrybucja i używanie w postaci źródłowej i binarnej (z modyfikacjami lub bez nich) jest dozwolone, dopóki są spełnione następujące warunki:

– Redystrybucje kodu źródłowego muszą zawierać powyższą informację o ochronie praw autorskich, niniejszą listę warunków oraz poniższe zastrzeżenie.

– Redystrybucje w postaci binarnej muszą zawierać w dokumentacji i (lub) w innych materiałach dostarczanych z daną dystrybucją powyższą informację o ochronie praw autorskich, niniejszą listę warunków oraz poniższe zastrzeżenie.

– Ani nazwa fundacji Xiph.org, ani nazwy jej członków nie mogą być używane w celu propagowania lub promowania produktów powstałych na bazie niniejszego oprogramowania bez uprzedniego uzyskania pisemnej zgody.

NINIEJSZE OPROGRAMOWANIE JEST DOSTARCZANE PRZEZ WŁAŚCICIELI PRAW AUTORSKICH I WSPÓŁTWÓRCÓW NA ZASADZIE „AS IS” („TAKIE, JAKIE JEST”), BEZ JAKIKOLWIEK GWARANCJI WYRAŻONYCH LUB DOROZUMIANYCH, W TYM W SZCZEGÓLNOŚCI DOROZUMIANYCH GWARANCJI WARTOŚCI HANDLOWEJ I PRZYDATNOŚCI DO OKREŚLONYCH CELÓW. FUNDACJA ANI JEJ CZŁONKOWIE NIE PONOSZĄ ODPOWIEDZIALNOŚCI ZA JAKIEKOLWIEK SZKODY BEZPOŚREDNIE, POŚREDNIE, PRZYPADKOWE, NADZWYCZAJNE, CZĘŚCIOWE LUB WTORNE (W TYM TAKŻE ZA SZKODY WYNIKAJĄCE Z KONIECZNOŚCI UŻYCIA PRODUKTÓW LUB USŁUG ZASTĘPCZYCH, NIEMOŻNOŚCI UŻYTKOWANIA, UTRATY DANYCH LUB ZYSKÓW ALBO PRZERW W DZIAŁALNOŚCI) BEZ WZGLĘDU NA ICH PRZYCZYNNĘ LUB PRZYJĘTE ZAŁOŻENIE DOTYCZĄCE ODPOWIEDZIALNOŚCI (KONTRAKTOWEJ, ŚCISŁEJ LUB DELIKTOWEJ — ŁĄCZNIE Z ODPOWIEDZIALNOŚCIĄ ZA ZANIĘBANIĘ), POWSTAŁE W JAKIKOLWIEK SPOSÓB W WYNIKU UŻYTKOWANIA NINIEJSZEGO OPROGRAMOWANIA, NAWET JEŚLI ZOSTAŁA PRZEKAZANA INFORMACJA O MOŻLIWOŚCI POWSTANIA TAKICH SZKÓD.

---

## Rozwiązywanie problemów

Poniższa lista ułatwi rozwiązywanie problemów, jakie mogą wystąpić z urządzeniem.

Przed zapoznaniem się z nią należy sprawdzić połączenia i zapoznać się ze sposobem obsługi. Szczegółowe informacje o użyciu bezpiecznika i demontażu urządzenia z deski rozdzielczej znajdują się w rozdziale „Schemat połączeń/Instalacja” (str. 34).

Jeśli problemu nie uda się rozwiązać, należy odwiedzić witrynę pomocy technicznej, której adres podano z tyłu okładki.

---

### Ogólne

**Brak dźwięku lub poziom głośności jest bardzo niski.**

- Ustawienie opcji [FADER] jest nieprawidłowe. Należy wybrać ustawienie dla zestawu złożonego z dwóch głośników.
- Poziom głośności odtwarzacza lub podłączonego urządzenia jest bardzo niski.
  - Zwiększ poziom głośności odtwarzacza i podłączonego urządzenia.

**Brak sygnalizacji dźwiękowej.**

- Został podłączony dodatkowy wzmacniacz mocy i nie korzystasz z wbudowanego wzmacniacza.

**Zawartość pamięci została usunięta.**

- Naciśnięto przycisk resetowania.
  - Należy ponownie zaprogramować pamięć.
- Przewód zasilający lub bateria zostały odłączone lub są podłączone nieprawidłowo.

**Zaprogramowane stacje i nastawienie zegara są kasowane.**

**Przepalił się bezpiecznik.**

**Włączenie zapłonu powoduje powstawanie zakłóceń.**

- Przewody nie są właściwie podłączone do złącza zasilania akcesoriów w samochodzie.

**Podczas odtwarzania lub odbioru włącza się tryb prezentacji.**

- Jeśli wybrane jest stawienie [DEMO-ON] i przez 5 sekund nie zostanie wykonana żadna czynność, włączy się tryb prezentacji.
  - Wybierz ustawienie [DEMO-OFF] (str. 20).

**Wskazania wyświetlacza znikają/nie pojawiają się.**

- Włączona jest funkcja zmniejszania jasności wyświetlacza [DIM-ON] (str. 23).
- Wskazania wyświetlacza znikają po naciśnięciu i przytrzymaniu przycisku OFF.
  - Naciśnij i przytrzymaj przycisk OFF, aby wyświetlić wskazania wyświetlacza.
- Złącza są zabrudzone (str. 26).

---

**Wyświetlacz/podświetlenie miga.**

- Zasilanie jest niewystarczające.
  - Upewnij się, że akumulator samochodowy dostarcza do urządzenia wystarczającą ilość energii. (Wymagane napięcie zasilania to 12 V prądu stałego).

---

**Przyciski funkcyjne nie działają.**

**Nie można wyjąć płyty.**

- Urządzenie jest podłączone nieprawidłowo.
  - Sprawdź podłączenie urządzenia.
  - Jeśli usterka nie ustępuje, naciśnij przycisk RESET (str. 7). Zawartość pamięci została usunięta.
- Ze względów bezpieczeństwa nie należy resetować urządzenia podczas prowadzenia samochodu.

---

### Odbiór radia

**Nie można odbierać stacji.**

**Dźwięk jest niesłyszalny ze względu na zakłócenia.**

- Urządzenie jest podłączone nieprawidłowo.
  - Sprawdź podłączenie anteny.
  - Jeśli antena automatycznie się wysuwa, sprawdź podłączenie przewodu zasilania anteny.
- Szczegółowe informacje na temat sytuacji, w której nie można odebrać sygnału DAB, można znaleźć w opisie błędu [NO SERV] (brak serwisu) (str. 32).

**Nie można nastawić zaprogramowanych stacji.**

- Moc nadawanego sygnału jest za słaba.

---

### RDS

**Wyszukiwanie stacji rozpoczyna się kilka sekund po kilku sekundach odbioru.**

- Odbierana stacja nie nadaje kodu usługi TP albo ma za słaby sygnał.
  - Wyłącz funkcję TA (str. 12).

**Brak komunikatów o ruchu drogowym.**

- Włącz funkcję TA (str. 12).
- Pomimo że odbierana stacja wysyła kod usługi TP, nie nadaje żadnych komunikatów o ruchu drogowym.
  - Nastaw inną stację.

**Zamiast typu PTY pojawia się wskazanie**

**[- - - - -].**

- Nastawiona stacja nie działa w systemie RDS.
- Dane RDS nie zostały odebrane.
- Stacja nie określa typu programu.

---

### Nazwa stacji miga.

- Dla obecnej stacji nie ma częstotliwości zastępczej.
  - Naciśnij przycisk SEEK +/- w czasie migania nazwy stacji. Pojawi się napis [PI SEEK], a urządzenie rozpocznie wyszukiwanie innej częstotliwości z tym samym kodem PI (identyfikacji programu).

---

### Odtwarzanie płyt CD

#### Nie można odtworzyć płyty.

- Płyta jest zabrudzona lub uszkodzona.
- Płyta CD-R/CD-RW nie jest przeznaczona do zastosowań audio (str. 25).

---

#### Nie można odtworzyć plików MP3/WMA/AAC.

- Zawartość płyty jest niezgodna z formatem i wersją MP3/WMA/ACC. Szczegółowe informacje o płytach i formatach znajdują się na stronach pomocy technicznej, których adresy podano z tyłu okładki.

---

#### Odtwarzanie plików MP3/WMA/ACC może rozpocząć się z opóźnieniem.

- W przypadku następujących płyt czas rozpoczęcia odtwarzania może być dłuższy:
  - płyty zawierające skomplikowaną strukturę folderów,
  - płyty nagrane w trybie wielosejnym,
  - płyty, na których można zapisać dodatkowe dane.

---

#### Dźwięk jest przerywany.

- Płyta jest zabrudzona lub uszkodzona.

---

### Odtwarzanie z urządzeń USB

#### Nie można odtwarzać urządzeń podłączonych do koncentratora USB.

- Urządzenie nie rozpoznaje urządzeń podłączonych do koncentratora USB.

---

#### Odtwarzanie z urządzenia USB rozpoczyna się z opóźnieniem.

- Dane zapisane w urządzeniu USB mają skomplikowaną strukturę folderów.

---

#### Występują przerwy w dźwięku.

- Dźwięk może być przerywany w przypadku plików o dużej przepływności.
- W pewnych sytuacjach pliki DRM mogą nie być odtwarzane.

---

### Nie można odtworzyć pliku audio.

- Urządzenia USB sformatowane w systemach plików innych niż FAT16 lub FAT32 nie są obsługiwane\*.

\* Urządzenie obsługuje system plików FAT16 i FAT32, ale niektóre urządzenia USB mogą nie obsługiwać systemów FAT. Więcej szczegółów można uzyskać w instrukcji obsługi urządzenia USB lub kontaktując się z producentem.

---

### Funkcja NFC

#### Nie można nawiązać połączenia za pomocą jednego dotknięcia (NFC).

- Jeśli smartfon nie reaguje na dotyk:
  - sprawdź, czy funkcja NFC jest włączona;
  - zbliż część smartfona ze znakiem N do części urządzenia oznaczonej znakiem N.
  - Jeśli smartfon znajduje się w etui, wyjmij go.
- Czulość odbioru sygnału NFC zależy od urządzenia.
  - Jeśli mimo kilku prób nie uda się nawiązać połączenia przy użyciu funkcji łączenia jednym dotknięciem, nawiąż połączenie BLUETOOTH ręcznie.

---

### Funkcja BLUETOOTH

#### Podłączane urządzenie nie rozpoznaje odtwarzacza.

- Przed parowaniem przełącz odtwarzacz w tryb gotowości do parowania.
- Po połączeniu z dwoma urządzeniami BLUETOOTH odtwarzacz nie będzie wykrywany przez inne urządzenie.
  - Zakończ bieżące połączenie i wyszukaj odtwarzacz z innego urządzenia.
- Aby wykonać parowanie, włącz sygnał wyjściowy BLUETOOTH (str. 9).

---

#### Połączenie jest niemożliwe.

- Połączeniem steruje jednostronnie odtwarzacz lub urządzenie BLUETOOTH, ale nie oba urządzenia.
  - Podłącz odtwarzacz za pomocą urządzenia BLUETOOTH lub na odwrót.

---

#### Nie pojawia się nazwa rozpoznanego urządzenia.

- W zależności od stanu podłączonego urządzenia uzyskanie jego nazwy może być niemożliwe.

---

**Brak dźwięku dzwonka.**

- Wyreguluj głośność, obracając pokrętkę sterującą podczas odbierania połączenia.
- W zależności od podłączonego urządzenia dźwięk dzwonka bywa przesyłany niewłaściwie.
  - Ustaw dla opcji [RINGTONE] ustawienie [1] (str. 24).
- Do urządzenia nie są podłączone przednie głośniki.
  - Podłącz przednie głośniki do urządzenia. Dźwięk dzwonka dobiega tylko z przednich głośników.

---

**Nie słychać głosu rozmówcy.**

- Do urządzenia nie są podłączone przednie głośniki.
  - Podłącz przednie głośniki do urządzenia. Głos rozmówcy dobiega tylko z przednich głośników.

---

**Rozmówca narzeka na zbyt małą lub zbyt dużą głośność.**

- Wyreguluj poziom głośności za pomocą funkcji regulacji wzmacnienia mikrofonu (str. 16).

---

**W rozmowie telefonicznej występuje echo lub zakłócenia.**

- Zmniejsz poziom głośności.
- Wybierz dla trybu EC/NC opcję [EC/NC-1] albo [EC/NC-2] (str. 16).
- Jeśli odgłosy otoczenia zagłuszają dźwięk telefonu, postaraj się je zminimalizować. Przykładowo, jeśli otwarte jest okno i z zewnątrz dobiega uliczny hałas itp., należy zamknąć okno. Jeśli źródłem hałasu jest klimatyzacja, zmniejsz jej wydajność.

---

**Telefon nie jest podłączony.**

- Podczas odtwarzania dźwięku BLUETOOTH telefon nie jest podłączany pomimo naciśnięcia przycisku CALL.
  - Podłącz odtwarzacz z telefonu.

---

**Jakość dźwięku telefonu jest niska.**

- Jakość dźwięku z telefonu zależy od warunków odbioru sygnału przez telefon komórkowy.
  - W przypadku słabego sygnału należy przejechać w miejsce, gdzie odbiór będzie lepszy.

---

**Głośność podłączonego urządzenia audio jest zbyt mała (wysoka).**

- Poziom głośności zmienia się w zależności od podłączonego urządzenia audio.
  - Skoryguj głośność w podłączonym urządzeniu audio lub odtwarzaczu (str. 23).

---

**Podczas odtwarzania z urządzenia BLUETOOTH dźwięk jest przerywany.**

- Zmniejsz odległość między odtwarzaczem a urządzeniem audio BLUETOOTH.
- Jeśli urządzenie audio BLUETOOTH znajduje się w blokującym sygnał etui, to należy je wyjąć.
- W pobliżu pracuje kilka urządzeń BLUETOOTH lub innych urządzeń, które emitują fale radiowe.
  - Wyłącz pozostałe urządzenia.
  - Zwiększ odległość od pozostałych urządzeń.
- W momencie nawiązywania połączenia między odtwarzaczem a telefonem komórkowym występuje krótka przerwa w dźwięku. Nie oznacza to nieprawidłowego działania.

---

**Nie można obsługiwać podłączonego urządzenia audio BLUETOOTH.**

- Sprawdź, czy podłączone urządzenie audio BLUETOOTH obsługuje profil AVRCP.

---

**Niektóre funkcje nie działają.**

- Sprawdź, czy podłączone urządzenie obsługuje daną funkcję.

---

**Połączenie jest odbierane przypadkowo.**

- W podłączonym telefonie włączono funkcję automatycznego odbierania połączenia.

---

**Parowanie nie powiodło się ze względu na przekroczenie limitu czasu oczekiwania.**

- W zależności od podłączonego urządzenia czas na wykonanie parowania może być krótki.
  - Wykonaj parowanie w wyznaczonym czasie.

---

**Nie można użyć funkcji BLUETOOTH.**

- Wyłącz urządzenie, naciskając przycisk OFF przez co najmniej 2 sekundy. Następnie włącz je ponownie.

---

**Podczas połączenia w trybie głośnomówiącym z głośników nie wydobywa się dźwięk.**

- Jeśli dźwięk dobiega z telefonu komórkowego, należy zmienić ustawienia telefonu tak, aby dźwięk był reprodukowany przez głośniki samochodu.

---

**Funkcja Siri Eyes Free nie włącza się.**

- Dokonaj uwierzytelnienia telefonu iPhone obsługującego funkcję Siri Eyes Free z urządzeniem.
- Włącz funkcję Siri w telefonie iPhone.
- Zakończ połączenie BLUETOOTH między telefonem iPhone a odbiornikiem, a następnie wykonaj je ponownie.

## Obsługa aplikacji SongPal

### Niezgodność nazwy aplikacji z rzeczywistą aplikacją w trybie „SongPal”.

- Ponownie uruchom aplikację z aplikacji „SongPal”.

### Kiedy aplikacja „SongPal” wykorzystuje łącze BLUETOOTH, wyświetlacz automatycznie przełącza się na źródło [BT AUDIO].

- Wystąpił błąd w działaniu aplikacji „SongPal” lub funkcji BLUETOOTH.
- Ponownie uruchom aplikację.

### Aplikacja „SongPal” jest odłączana automatycznie, gdy wyświetlacz przełącza się na źródło [IPD].

- Aplikacja „SongPal” zainstalowana w telefonie iPhone/iPodzie nie obsługuje odtwarzania z iPoda.
  - Zmień źródło dźwięku z [IPD] na inne, a następnie nawiąż połączenie z aplikacją „SongPal” (str. 17).

## Komunikaty

Podczas działania mogą być wyświetlane w sposób ciągły lub przerywany następujące komunikaty.

**CD ERROR:** Nie można odtworzyć płyty. Płyta zostanie wysunięta automatycznie.

- Oczyszcz płytę lub włóż ją w prawidłowy sposób. Upewnij się, że na płycie znajdują się dane i że nie jest uszkodzona.

**CD NO MUSIC:** Włożona płyta nie zawiera plików muzycznych. Płyta zostanie wysunięta automatycznie.

- Włóż płytę CD z plikami muzycznymi (str. 27).

**CD PUSH EJT:** Nie można automatycznie wysunąć płyty.

- Naciśnij przycisk  (wysuwanie).

### INVALID

- Wybrana operacja może być nieprawidłowa.

**HUB NO SUPRT:** Koncentratory USB nie są obsługiwane.

**IPD STOP:** Odtwarzanie z iPoda zostało zakończone.

- Włącz odtwarzanie w telefonie iPhone/iPodzie.

**OVERLOAD:** Urządzenie USB jest przeciążone.

- Odłącz urządzenie USB, a następnie naciśnij przycisk SRC, aby wybrać inne źródło.
- Podłączone urządzenie USB jest uszkodzone lub nieobsługiwane.

**READ:** Urządzenie odczytuje informacje.

- Poczekaj na odczytanie danych. Odtwarzanie rozpocznie się automatycznie. Może to chwilę potrwać w zależności od organizacji pliku.

**USB ERROR:** Nie można odtwarzać zawartości urządzenia USB.

- Podłącz urządzenie USB ponownie.

**USB NO DEV:** Urządzenie USB nie jest podłączone albo rozpoznawane.

- Upewnij się, że urządzenie USB albo przewód USB jest prawidłowo podłączony.

**USB NO MUSIC:** Brak pliku do odtworzenia.

- Podłącz urządzenie USB z plikami muzycznymi (str. 27).

**USB NO SUPRT:** Urządzenie USB nie jest obsługiwane.

- Szczegółowe informacje o zgodności urządzeń USB znajdują się na stronach pomocy technicznej, których adresy podano z tyłu okładki.

**L L L L lub ך ך ך ך:** Początek lub koniec płyty.

**\_ (znak podkreślenia):** Nie można wyświetlić znaku.

## Do pracy systemu RDS/DAB:

**NO AF:** Brak częstotliwości zastępczych dla obecnej stacji.

- Naciśnij przycisk SEEK +/- w czasie migania nazwy stacji. Urządzenie rozpocznie wyszukiwanie innej częstotliwości z tym samym kodem PI (identyfikacji programu), a na wyświetlaczu pojawi się napis [PI SEEK].

**NO DATA:** Dla wybranego typu programu nie ma serwisów DAB.

- Naciśnij przycisk  (wstecz).

**NO INFO:** Dla bieżącego serwisu DAB nie ma informacji o etykiecie.

**NO SERV:** Nie można odbierać sygnału DAB.

- Przeprowadź wyszukiwanie automatyczne (str. 11).
- Sprawdź podłączenie anteny DAB.
- Sprawdź, czy opcja [SET ANT-PWR] została ustawiona na [ON] (str. 21).

**NO TP:** Brak programów z informacjami o ruchu drogowym.

- Urządzenie będzie nadal poszukiwało dostępnych stacji TP.

**RECEIVING:** Wybrano zakres DAB i urządzenie oczekuje na odebranie sygnału serwisu.



## Funkcja BLUETOOTH:

---

**BTA NO DEV:** Urządzenie BLUETOOTH nie jest podłączone albo rozpoznawane.

→ Upewnij się, że urządzenie BLUETOOTH jest prawidłowo podłączone oraz że nawiązano komunikację BLUETOOTH.

---

**ERROR:** Nie można wykonać wybranej operacji.

→ Odczekaj chwilę i ponów próbę.

---

**NO DEVICE:** Urządzenie BLUETOOTH obsługujące HFP (profil trybu głośnomówiącego) nie jest podłączone albo rozpoznawane.

→ Upewnij się, że urządzenie BLUETOOTH jest prawidłowo podłączone oraz że nawiązano połączenie HFP z urządzeniem BLUETOOTH.

---

**UNKNOWN:** Nie można wyświetlić numeru telefonu lub nazwy kontaktu.

---

**WITHHELD:** Numer telefonu został ukryty przez nadawcę.

---

## Aplikacja SongPal:

---

**APP -----:** Brak połączenia z aplikacją.

→ Ponownie nawiąź połączenie z aplikacją „SongPal” (str. 17).

---

**APP DISCNT:** Połączenie z aplikacją zostało rozłączone.

→ Ponownie nawiąź połączenie z aplikacją „SongPal” (str. 17).

---

**APP DISPLAY:** Otwarte jest menu konfiguracji ekranu aplikacji.

→ Zamknij menu konfiguracji ekranu aplikacji, aby móc korzystać z przycisków.

---

**APP LIST:** Otwarta jest lista utworów zapisanych na płycie CD/w pamięci urządzenia USB.

→ Zamknij listę, aby móc korzystać z przycisków.

---

**APP MENU:** Otwarte jest menu konfiguracji aplikacji.

→ Zamknij menu konfiguracji, aby móc korzystać z przycisków.

---

**APP NO DEV:** Urządzenie z zainstalowaną aplikacją nie jest połączone lub rozpoznawane.

→ Podłącz urządzenie za pomocą połączenia BLUETOOTH, a następnie za pomocą aplikacji „SongPal” (str. 17).

---

**APP SOUND:** Otwarte jest menu konfiguracji dźwięku aplikacji.

→ Zamknij menu konfiguracji dźwięku aplikacji, aby móc korzystać z przycisków.

---

**OPEN APP:** Aplikacja „SongPal” nie jest uruchomiona.

→ Uruchom aplikację.

---

## Pilot zdalnego sterowania przymocowany do kierownicy:

---

**ERROR:** Podczas przypisywania funkcji wystąpił błąd.

→ Przypisz ponownie ustawienie, które spowodowało wystąpienie błędu (str. 20).

---

**TIMEOUT:** Przypisanie funkcji nie powiodło się ze względu na przekroczenie limitu czasu oczekiwania.

→ Przypisz funkcję w czasie około 5 sekund, kiedy na wyświetlaczu widoczny jest napis [REGISTER] (str. 20).

---

Jeśli powyższe rozwiązania nie pozwolą rozwiązać problemu, skontaktuj się z najbliższym punktem sprzedaży produktów firmy Sony.

Jeśli urządzenie wymaga naprawy ze względu na problemy z odtwarzaniem płyt CD, należy dostarczyć płytę używaną w czasie, gdy problem wystąpił po raz pierwszy.

### Przestrogi

- Wszystkie przewody masy należy poprowadzić do wspólnego punktu masy.
- Należy uważać, aby nie przyciąć żadnych przewodów wkrętami lub ruchomymi częściami, na przykład szyną od fotela.
- Przed wykonywaniem połączeń należy wyłączyć zapłon samochodu.
- Przed podłączeniem przewodu zasilającego ⑥ do złącza zasilania pomocniczego należy go podłączyć do urządzenia i głośników.
- Ze względów bezpieczeństwa wszystkie niepołączone przewody należy zaizolować taśmą izolacyjną.

### Środki ostrożności

- Starannie wybierz miejsce instalacji, tak aby urządzenie nie utrudniało kierowania pojazdem.
- Unikaj instalacji urządzenia w miejscach narażonych na kurz, zabrudzenia, nadmierne wstrząsy i wysoką temperaturę, na przykład w bezpośrednim oświetleniu słonecznym albo obok kanałów ogrzewania.
- Aby instalacja była bezpieczna i pewna, używaj tylko dostarczonego zestawu elementów do montażu.

#### Uwagi dotyczące przewodu zasilania (zółty)

Jeśli urządzenie jest podłączane wraz z innym sprzętem stereo, to znamionowy prąd wykorzystywanego obwodu musi być wyższy niż suma prądów bezpieczników w poszczególnych urządzeniach.

#### Kąt montażu

Urządzenie można montować pod kątem mniejszym niż 45°.

## Lista części do instalacji

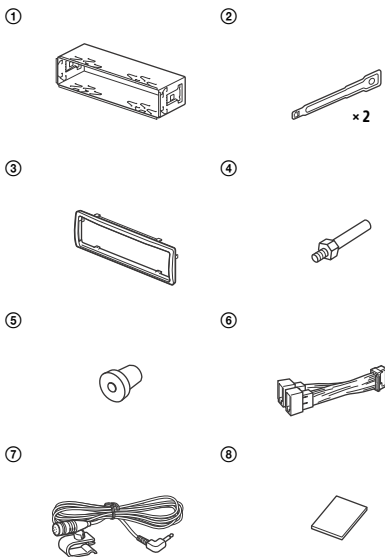

- Ta lista części nie zawiera wszystkich elementów znajdujących się w zestawie.
- Uchwyt ① i kołnierz ochronny ③ są fabrycznie przymocowane do urządzenia. Przed zamontowaniem urządzenia należy użyć kluczyków odblokowujących ②, aby zdjąć z urządzenia obejmę ①. Szczegółowe informacje można znaleźć w rozdziale „Zdejmowanie kołnierza ochronnego i uchwyty” (str. 37).
- Zatrzymaj klucze zwalniające ②, ponieważ są one niezbędne do wyjęcia urządzenia z samochodu.

# Połączenie

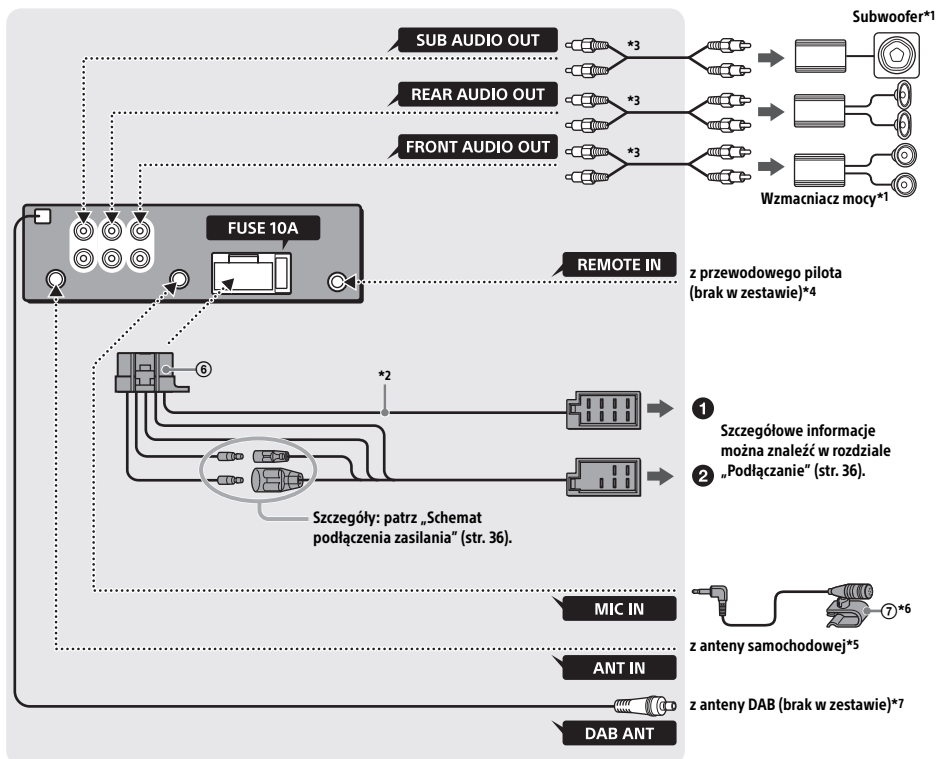

\*1 Brak w zestawie

\*2 Impedancja głośników:  $4 \Omega - 8 \Omega \times 4$

\*3 Przewód ze złączem cinch (brak w zestawie)

\*4 W zależności od typu samochodu użyj adaptera do przewodowego pilota (brak w zestawie).

Aby uzyskać szczegółowe informacje o korzystaniu z pilota przewodowego, zob. „Korzystanie z pilota zdalnego sterowania” (str. 37).

\*5 W zależności od typu samochodu pamiętaj o używaniu zasilacza (sprzedawany osobno), jeśli złącze anteny nie pasuje.

\*6 Przewód wejścia mikrofonowego należy poprowadzić tak, aby nie utrudniał kierowania pojazdem. W przypadku prowadzenia przewodu w pobliżu stóp należy umocować go uchwytem itp. Informacje na temat instalacji mikrofonu można znaleźć w rozdziale „Montaż mikrofonu” (str. 37).

\*7 Ustaw opcję [SET ANT-PWR] na [ON] (ustawienie domyślne) lub [OFF] w zależności od typu anteny DAB (str. 21).

Maks. napięcie zasilania 0,1 A

## Podłączenie

Jeżeli masz antenę mocy bez skrzynki przekaźnikowej, podłączenie tego urządzenia za pomocą znajdującego się w zestawie przewodu zasilającego ⑥ może spowodować uszkodzenie anteny.

### ① Do złącza głośnikowego w samochodzie

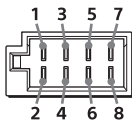

1		⊕	Fioletowy
2	Głośnik tylny (prawy)	⊖	Fioletowy/czarny pasek
3		⊕	Szary
4	Głośnik przedni (prawy)	⊖	Szary/czarny pasek
5		⊕	Biały
6	Głośnik przedni (lewy)	⊖	Biały/czarny pasek
7		⊕	Zielony
8	Głośnik tylny (lewy)	⊖	Zielony/czarny pasek

### ② Do złącza zasilania w samochodzie

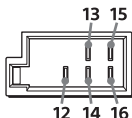

12	ciągłe zasilanie	Żółty
13	sterownik anteny automatycznej / wzmacniacz mocy (REMOUT)	Niebieski/biały pasek
14	przełączanie zasilania oświetlenia	Pomarańczowy/biały pasek
15	przełączanie zasilania	Czerwony
16	uziemiaenie	Czarny

## Proste złącze subwoofera

Po podłączeniu subwoofera do przewodu głośnika tylnego można używać go bez wzmacniacza mocy.

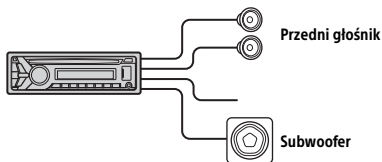

### Uwagi

- Należy przygotować przewody głośnika tylnego.
- Użyj subwoofera o impedancji od 4  $\Omega$  do 8  $\Omega$  i odpowiedniej mocy wejściowej, aby uniknąć jego uszkodzenia.

## Zasilanie podtrzymujące zawartość pamięci

Jeśli żółty przewód wejścia zasilania jest podłączony, obwód pamięci będzie zasilany stale, nawet po wyłączeniu zapłonu samochodu.

## Podłączenie głośników

- Wyłącz urządzenie przed podłączeniem głośników.
- Użyj głośników o impedancji od 4  $\Omega$  do 8  $\Omega$  i odpowiedniej mocy wejściowej, aby uniknąć ich uszkodzenia.

## Schemat instalacji zasilającej

Złącza pomocniczego zasilania mogą różnić się zależnie od marki samochodu. Aby upewnić się, że przewody są właściwie dopasowane, należy skontrolować schemat pomocniczego zasilania.

### Złącze pomocniczego zasilania

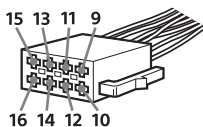

### Typowe złącze

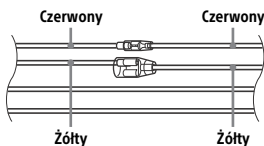

12	ciągłe zasilanie	Żółty
15	przełączanie zasilania	Czerwony

### Odwrócone pozycje przewodów czerwonego i żółtego

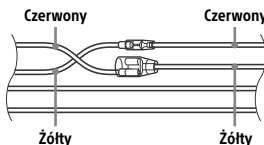

12	przełączanie zasilania	Żółty
15	ciągłe zasilanie	Czerwony

## Stacyjka bez położenia ACC

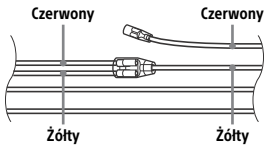

Po właściwym dopasowaniu wyprowadzeń i przełączeniu przewodów zasilających należy podłączyć urządzenie do zasilania w samochodzie. W przypadku jakichkolwiek pytań lub problemów dotyczących podłączania urządzenia, które nie zostały opisane w niniejszej instrukcji obsługi, należy skontaktować się ze sprzedawcą samochodu.

## Montaż mikrofonu

Aby móc wykonywać połączenia w trybie głośnomówiącym, trzeba zainstalować mikrofon ⑦.

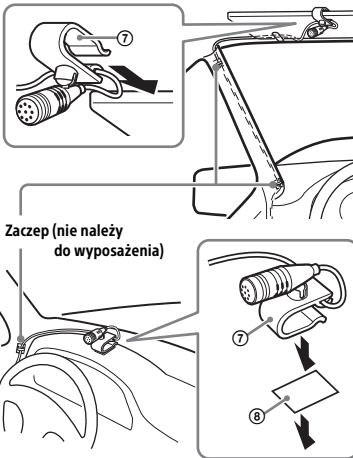

## Ostrzeżenia

- Owinięcie przewodu wokół kolumny kierownicy lub lewarka zmiany biegów stanowi bardzo poważne zagrożenie. Należy zadbać, aby przewód i inne części nie utrudniały kierowania pojazdem.
- Jeśli pojazd jest wyposażony w poduszki powietrzne lub inne wyposażenie amortyzujące uderzenia, przed instalacją należy skontaktować się ze sprzedawcą urządzenia lub samochodu.

## Uwaga

Przed przyklejeniem taśmy dwustronnej ⑧ oczyść powierzchnię deski rozdzielczej suchą ściereczką.

## Korzystanie z pilota zdalnego sterowania

- 1 Aby włączyć pilota przewodowego, ustaw opcję [STR CONTROL] w [SET STEERING] na [PRESET] (str. 20).

## Instalacja

### Zdejmowanie kołnierza ochronnego i uchwytu

Przed instalacją urządzenia zdejmij z niego kołnierz ochronny ③ i obejmę ①.

- 1 Chwyc oba brzegi kołnierza ochronnego ③ i wyciągnij go.

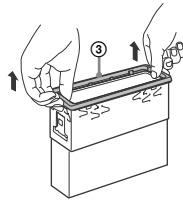

- 2 Wsuń oba kluczyki odblokowujące ② między urządzenie a obejmę ①. Po usłyszeniu kliknięcia odłącz obejmę od urządzenia.

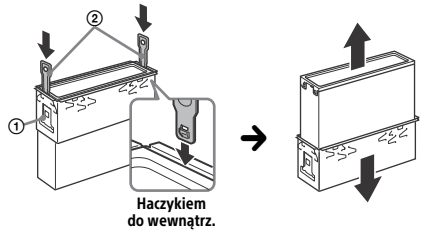

## Montaż urządzenia w desce rozdzielczej

Przed montażem upewnij się, że zaczepy po obu stronach obejmę ① są odgięte do wewnątrz na głębokość co najmniej 2 mm.

- 1 Wsuń obejmę ① do wnętrza deski rozdzielczej, a następnie odgnij zaczepy na zewnątrz, zapewniając dokładne dopasowanie.

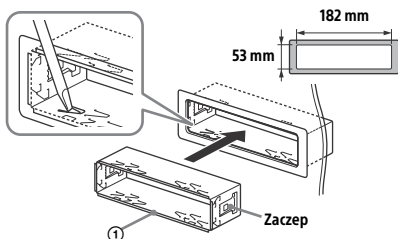

- 2 Przymocuj urządzenie do obejmę ①, a następnie przyczep kołnierz ochronny ③.

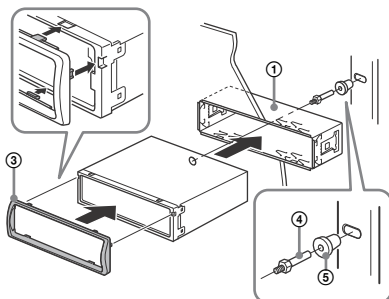

### Uwagi

- Jeśli zaczepy są wyprostowane albo wygięte na zewnątrz, urządzenie nie będzie właściwie przymocowane i może wyskoczyć.
- Upewnij się, że 4 zaczepy na kołnierzu ochronnym ③ są właściwie wprowadzone w otwory urządzenia.

## Zdejmowanie i zakładanie panelu przedniego

Szczegółowe informacje można znaleźć w rozdziale „Zdejmowanie panelu przedniego” (str. 6).

## Resetowanie urządzenia

Szczegółowe informacje można znaleźć w rozdziale „Resetowanie urządzenia” (str. 7).

## Wymiana bezpiecznika

Wymieniając bezpiecznik, należy użyć zamiennika o prądzie znamionowym identycznym z prądem podanym na poprzednim bezpieczniku. Jeśli bezpiecznik przepali się, należy go wymienić po sprawdzeniu podłączenia zasilania. Jeśli nowo wymieniony bezpiecznik również się przepali, może to oznaczać wewnętrzne uszkodzenie. Należy wtedy skontaktować się z najbliższym punktem sprzedaży produktów marki Sony.

Bezpiecznik (10 A)

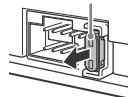





### **Български**

С настоящето Сони Корпорация декларира, че това оборудване отговаря на основните изисквания и другите съответстващи клаузи на Директива 1999/5/ЕС. Подробности може да намерите на Интернет страницата: <http://www.compliance.sony.de/>

### **Hrvatski**

Ovime Sony Corporation izjavljuje da je ova oprema u skladu s osnovnim zahtjevima i ostalim relevantnim odredbama direktive 1999/5/EZ. Dodatne informacije potražite na sljedećoj internet adresi: <http://www.compliance.sony.de/>

### **Česky**

Sony Corporation tímto prohlašuje, že toto vybavení je ve shodě se základními požadavky a dalšími příslušnými ustanoveními směrnice 1999/5/ES. Podrobnosti lze získat na následující URL: <http://www.compliance.sony.de/>

### **Dansk**

Undertegnede Sony Corporation erklærer herved, at dette udstyr overholder de væsentlige krav og øvrige relevante krav i direktiv 1999/5/EF. For yderligere information gå ind på følgende hjemmeside: <http://www.compliance.sony.de/>

### **Nederlands**

Hierbij verklaart Sony Corporation dat dit toestel in overeenstemming is met de essentiële eisen en de andere relevante bepalingen van richtlijn 1999/5/EG. Nadere informatie kunt u vinden op: <http://www.compliance.sony.de/>

### **English**

Hereby, Sony Corporation, declares that this equipment is in compliance with the essential requirements and other relevant provisions of Directive 1999/5/EC. For details, please access the following URL: <http://www.compliance.sony.de/>

### **Eesti keel**

Sony Corporation kinnitab käesolevaga selle seadme vastavust 1999/5/EÜ direktiivi põhinõuetele ja nimetatud direktiivist tulenevatele teistele asjakohastele sätetele. Üksikasjalikum info: <http://www.compliance.sony.de/>

### **Suomi**

Sony Corporation ilmoittaa täten, että tämä laite vastaa direktiivin 1999/5/EY olennaisia vaatimuksia ja muita asiaankuuluvia määräyksiä. Lisätietoja on seuraavassa URL-osoitteessa: <http://www.compliance.sony.de/>

### **Français**

Par la présente Sony Corporation déclare que cet appareil est conforme aux exigences essentielles et aux autres dispositions pertinentes de la directive 1999/5/CE. Pour toute information complémentaire, veuillez consulter l'URL suivante : <http://www.compliance.sony.de/>

### **Deutsch**

Hiermit erkläre Sony Corporation, dass sich dieses Gerät in Übereinstimmung mit den grundlegenden Anforderungen und den übrigen einschlägigen Bestimmungen der Richtlinie 1999/5/EG befindet. Weitere Informationen erhältlich unter: <http://www.compliance.sony.de/>

### **Ελληνικά**

Με την παρούσα η Sony Corporation δηλώνει ότι ο παρόν εξοπλισμός συμμορφώνεται προς της ουσιώδεις απαιτήσεις και τις λοιπές σχετικές διατάξεις της οδηγίας 1999/5/EK. Για λεπτομέρειες παρακαλούμε όπως ελέγξετε την ακόλουθη σελίδα του διαδικτύου: <http://www.compliance.sony.de/>

### **Magyar**

Alulírott, Sony Corporation nyilatkozom, hogy ez a készülék megfelel a vonatkozó alapvető követelményeknek és az 1999/5/EK irányelv egyéb előírásainak. További információkat a következő weboldalon találhat: <http://www.compliance.sony.de/>



### Italiano

Con la presente Sony Corporation dichiara che questo apparecchio è conforme ai requisiti essenziali ed alle altre disposizioni pertinenti stabilite dalla direttiva 1999/5/CE. Per ulteriori dettagli, si prega di consultare il seguente URL: <http://www.compliance.sony.de/>

### Latviešu

Ar šo Sony Corporation deklarē, ka šis aprīkojums atbilst Direktīvas 1999/5/EK būtiskajām prasībām un citiem ar to saistītajiem noteikumiem. Plašāka informācija ir pieejama: <http://www.compliance.sony.de/>

### Lietuvių kalba

Šiuo dokumentu Sony Corporation deklaruoja, kad ši įranga atitinka esminius reikalavimus ir kitas 1999/5/EB Direktyvos nuostatas. Susipažinti su visu atitikties deklaracijos turiniu Jūs galite interneto tinklalapyje: <http://www.compliance.sony.de/>

### Norsk

Sony Corporation erklærer herved at dette utstyret er i samsvar med de grunnleggende krav og øvrige relevante krav i direktiv 1999/5/EF. For flere detaljer, vennligst se: <http://www.compliance.sony.de/>

### Polski

Niniejszym Sony Corporation oświadcza, że to urządzenie jest zgodne z zasadniczymi wymaganiami oraz innymi stosownymi postanowieniami Dyrektywy 1999/5/WE. Szczegółowe informacje znaleźć można pod następującym adresem URL: <http://www.compliance.sony.de/>

### Português

Sony Corporation declara que este equipamento está conforme com os requisitos essenciais e outras disposições da Directiva 1999/5/CE. Para mais informações, por favor consulte o seguinte URL: <http://www.compliance.sony.de/>

### Română

Prin prezenta, Sony Corporation declară că acest tip de echipament respectă cerințele esențiale și este în conformitate cu prevederile Directivei 1999/5/EC. Pentru detalii, vă rugăm accesați următoarea adresă: <http://www.compliance.sony.de/>

### Slovensky

Sony Corporation týmto vyhlasuje, že toto zariadenie spĺňa základné požiadavky a všetky príslušné ustanovenia Smernice 1999/5/ES. Podrobnosti získate na webovej adrese: <http://www.compliance.sony.de/>

### Slovenščina

Sony Corporation izjavlja, da je ta oprema v skladu z bistvenimi zahtevami in ostalimi relevantnimi določili direktive 1999/5/ES. Za podrobnosti vas naprošamo, če pogledate na URL: <http://www.compliance.sony.de/>

### Español

Por medio de la presente Sony Corporation declara que este equipo cumple con los requisitos esenciales y cualesquiera otras disposiciones aplicables o exigibles de la Directiva 1999/5/CE. Para mayor información, por favor consulte el siguiente URL: <http://www.compliance.sony.de/>

### Srpski

Sony Corporation ovim izjavljuje da je oprema u skladu sa osnovnim zahtevima i ostalim relevantnim odredbama Direktive 1999/5/EC. Detaljnije informacije možete da vidite na sledećoj URL adresi: <http://www.compliance.sony.de/>

### Svenska

Härmed intygar Sony Corporation att denna utrustning står i överensstämmelse med de väsentliga egenskapskrav och övriga relevanta bestämmelser som framgår av direktiv 1999/5/EG. För ytterligare information gå in på följande hemsida: <http://www.compliance.sony.de/>

### Witryna pomocy technicznej

W razie jakichkolwiek pytań dotyczących pomocy technicznej dla tego produktu należy zapoznać się z informacjami podanymi na stronie:

<http://www.sony.eu/support>

Już dziś zarejestruj swój produkt on-line:

<http://www.sony.eu/mysony>



<http://www.sony.net/>

©2017 Sony Corporation