

SONY

4-199-772-11(1)



ICD5

Bluetooth® audiorendszer

Kezelési útmutató **HU**

A bemutató (DEMO) kijelző kikapcsolásának módjáról a 7. oldalon olvashat.

MEX-BT3900U



Üzembe helyezési és csatlakoztatási útmutató

Figyelmeztetés

A készüléket csak a műszerfalba szerelve szabad használni, mivel a készülék hátoldala használat közben felforrósodik.

- Ez a készülék csak 12 V-os, egyenáramú, negatív földelésű üzemetelésre alkalmas.
- Vigyázzon, hogy a vezetékek ne szoruljanak be csavar alá, és ne akadjanak bele mozgó alkatrészekbe (pl. az ülés csúszósínjébe).
- A csatlakoztatás előtt, a rövidzárlat elkerülése érdekében, kapcsolja ki a jármű gyújtását.
- A külső tápfeszültség bekötése előtt csatlakoztassa a vezetékeket ③ a készülékhez és a hangszűrőkhöz.
- **Kösse az összes földvezetékét a közös föld pontra.**
- Biztonsági okokból a szabadon maradó vezetékeket szigetelje le szigetelőszalaggal.

Megjegyzések a (sárga) tápvezetésekről

- Ha a készüléket más audioszékkel együtt csatlakoztatja, a jármű felhasznált áramkörének biztosítéka nagyobb értékű legyen, mint a csatlakoztatott készülékek biztosítékainak összesített amperértéke.
- Ha nincs megfelelő amperértékű biztosítéka a járműnek, akkor a készüléket közvetlenül az akkumulátorhoz kösse.

Alkatrész lista 1

- A listában szereplő számozás megfelel az ábrán található számozásnak.
- A rögzítőkeret ① gyárilag lett összeszerelve a készülékkel. Beszereles előtt a kioldókulcsok ④ segítségével távolítsa el a rögzítőkeretet ①. A részletekről olvassa el „A külső védőkeret és a rögzítőkeret eltávolítása” című részt (4).
- **A kioldókulcsokat ④ őrizze meg, mert azokra még szüksége lehet, pl. kiszereleskor.**

Figyelem!

Kezelje óvatosan a rögzítőkeretet ①, hogy elkerülje az esetleges ujjszérüléseket.

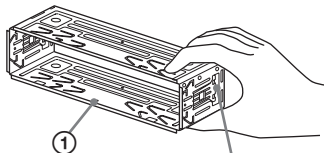

Reteszelő fűlek

Megjegyzés

Beszereles előtt győződjön meg róla, hogy a rögzítőkeret ① két oldalán található reteszelő fűlek 2 mm-nyire befelé hajoljanak. Amennyiben a reteszelő fűlek az oldallap síkjában állnak vagy kifelé hajlanak, a készüléket nem lehet biztonságosan beszerelesni, és előfordulhat, hogy kiesik a helyéből.

Csatlakoztatási példa 2

Megjegyzés (2-A)

- A földelővezetékét mindig csatlakoztassa a földelési ponthoz mielőtt az erősítőt csatlakoztatja.
- A hangjelzés csak akkor hallható, ha a készülék saját erősítőjét használja.
- Jelforrásválasztó szükséges.

Csatlakoztatási ábra 3

A A kiegészítő erősítő AMP REMOTE IN aljzatához

Ez a csatlakozó csak erősítőkhöz használható. Más berendezések csatlakoztatása a készülék elromlását idézheti elő.

B Az autótélefon csatlakozóvezetékeihez

Figyelmeztetés

Ha a jármű motoros antennája nem rendelkezik csatlakozódobozzal (relével), és azt csatlakoztatja a tápvezetékekkel ③, az antenna meghibásodhat.

Megjegyzések a vezérlő- és a tápvezetésekről

- A motoros antenna vezérlővezetékében (kék) +12 V egyenáram folyik a rádió bekapcsolásakor, illetve ha bekapcsolja az AF (alternatív frekvenciák) vagy a TA (közlekedési hírek) funkciót.
- Ha az Ön járművében beépített FM, MW, LW antenna található a hátsó vagy első szélvédőn, csatlakoztassa a motoros antenna vezérlővezetékét (kék) vagy a kapcsolt tápfeszültség vezetékét (piros) a meglévő antennae erősítő csatlakozóvégződéséhez. A részletekről érdeklődjön a jármű kereskedőjénél.
- Ez a készülék nem használható olyan motoros antennával, mely nem rendelkezik csatlakozódobozzal (relével).

Memória energiaállás

Ha csatlakoztatja a sárga vezetékét, a memória a jármű gyújtáskapcsolójának kikapcsolt állapotában is kap áramot.

Megjegyzések a hangszűrők csatlakoztatásáról

- A hangszűrők csatlakoztatása előtt kapcsolja ki a készüléket.
- A meghibásodások elkerülése érdekében 4-8 Ω impedanciájú, és a terhelhetőségnek megfelelő hangszűrőket csatlakoztasson.
- Ne kösse össze a hangszűrő csatlakozóvégződéseit a jármű fém karosszériájával vagy a jobboldali hangszűrők csatlakozóvégződéseit a baloldali hangszűrő-csatlakozóvégződésével.
- Ne kösse össze a készülék földelővezetékét a hangszűrő negatív (-) pólusú csatlakozóvégződésével.
- Ne próbálja párhuzamosan kötni a hangszűrőket.
- Kizárólag passzív hangszűrőket használjon. Ha aktív (saját erősítővel rendelkező) hangszűrőket csatlakoztat a hangszűrő-csatlakozóvégzésekhez, a készülék meghibásodhat.
- A meghibásodások elkerülése érdekében ne használja a beépített vezetékeket, ha a jobb- és a baloldali hangszűrők közös negatív (-) vezetékét használják.
- Ne kösse össze a készülék hangszűrővezetéseit.

Megjegyzés a csatlakoztatásról

Ha a hangszűrők csatlakoztatása nem megfelelő, a kijelzőn a „FAILURE” (hiba) üzenet jelenik meg. Ebben az esetben ellenőrizze, hogy a hangszűrők csatlakoztatása megfelelő-e.

Óvintézkedések

- Kellő figyelemmel válassza ki a beszerelés helyét, hogy a készülék ne okozzon zavart a szokásos vezetési műveletekben.
- Kerülje a készülék poros, szennyezett, erősen rezgő vagy magas hőmérsékletű, közvetlen napfénynek kitett, hőforrásokhoz közeli környezetbe való beszerelését.
- A biztonságos és megbízható beszerelés érdekében csakis a mellékelt szerelési tartozékokat használja.

A beszerelés szöge

A beszerelés szöge ne haladja meg a 45°-ot.

1

①

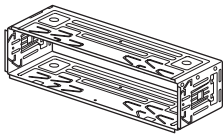

②

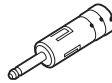

③

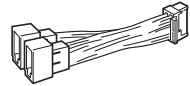

④

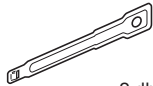

2 db

⑤

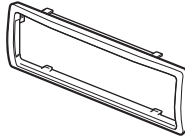

⑥



⑦

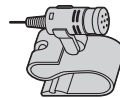
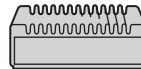

Az ábrákon szereplő (külön megvásárolható) részegységek

**Első hangsugárzó****XA-MC10 mikrofon****Hátsó hangsugárzó****Erősítő****Aktív mélyhangsugárzó**

2

A

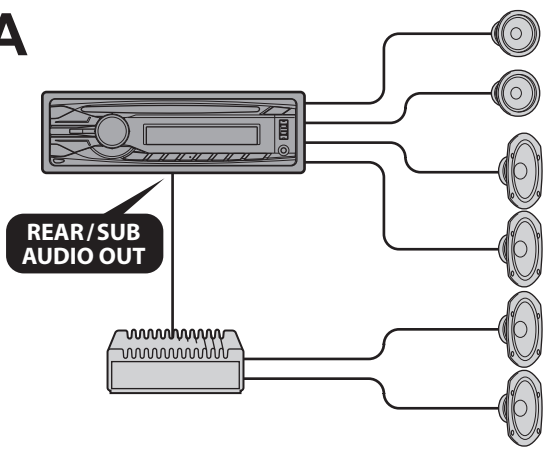

B

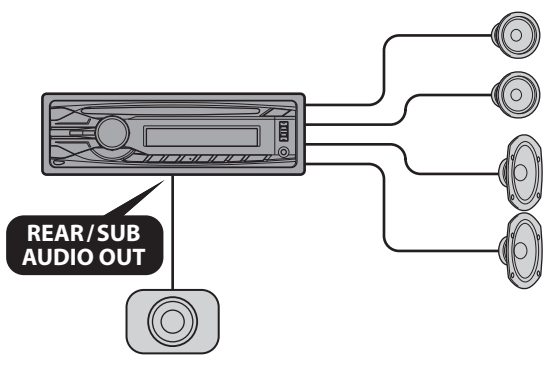

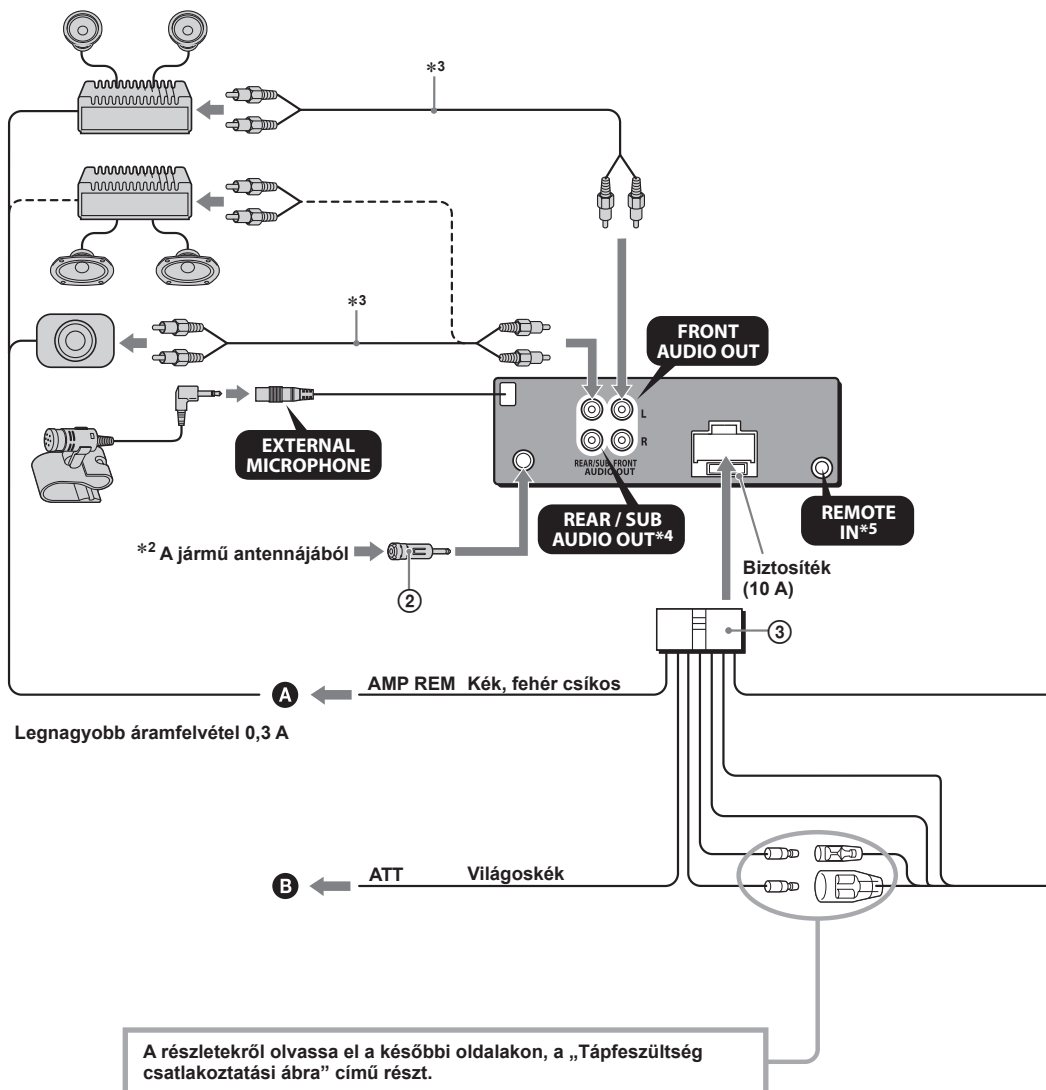

- *1 Hangsugárzó impedancia: $4-8 \Omega \times 4$
- *2 Ügyeljen az antenna helyes csatlakoztatására. Ha a jármű antennája megfelel az ISO (Nemzetközi Szabványosítási Szervezet) előírásainak, a csatlakoztatáshoz használja a mellékelt adaptert ②. Először a jármű antennáját csatlakoztassa az adapterhez, majd az adapter másik felét csatlakoztassa a fejegység antenna aljzatához.
- *3 (Külön megvásárolható) RCA csatlakozóvezeték.
- *4 Az AUDIO OUT kimenet a SUB és a REAR érték között váltható, olvassa el a kezelési útmutató részt.
- *5 Külön elérhető adapter szükséges lehet.

1	Lila	+	Jobb hátsó hangszóró
2		-	Jobb hátsó hangszóró
3	Szürke	+	Jobb első hangszóró
4		-	Jobb első hangszóró
5	Fehér	+	Bal első hangszóró
6		-	Bal első hangszóró
7	Zöld	+	bal hátsó hangszóró
8		-	bal hátsó hangszóró

A 2-es, 4-es, 6-os és 8-as negatív pólusú végződésekhez csíkos vezeték tartozik.

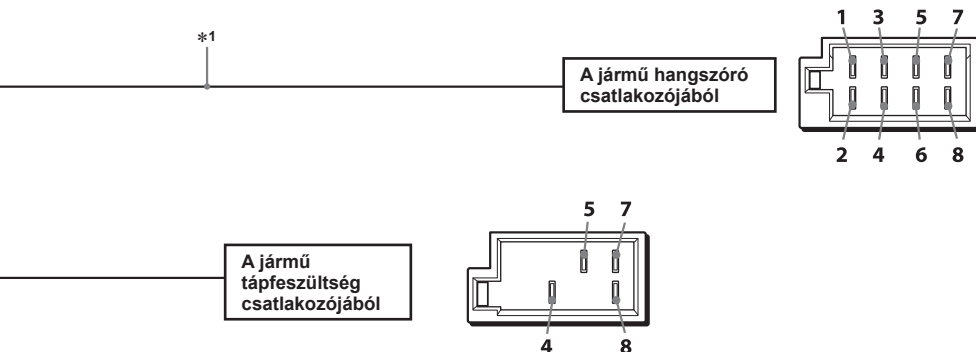

4	Sárga	Állandó tápfeszültség
5	Kék	Motoros antenna vezérlés
7	Piros	Kapcsolt tápfeszültség
8	Fekete	Testelés

Az 1-es, 2-es 3-as és 6-os állásban nincsenek érintkezők.

A külső védőkeret eltávolítása **4**

Beszereles előtt vegye le a rögzítőkeretet **1** a készülékről.

- 1 Tolja be a kioldókulcsokat **4** a készülék és a rögzítőkeret **1** közé kattanásig.
- 2 Húzza lefelé a rögzítőkeretet **1**, majd húzza ki belőle a készüléket.

Beépítési példa **5**

Beszereles a műszerfalba

Megjegyzések

- Szükség esetén hajlítsa ki a körmököt, hogy szoros illeszkedést biztosítsanak **(5-2)**.
- Győződjön meg róla, hogy külső védőkeret **(5)** reteszelő füle megfelelően illeszkedik-e a készüléken található mélyedésekbe **(5-3)**.

Az előlap helyes levétele és visszahelyezése **6**

A készülék beszerelése előtt vegye le az előlapot.

6-A Leválasztás

Az előlap levétele előtt nyomja meg és tartsa benyomva a **(SOURCE/OFF)** gombot. Nyomja meg a **▲** gombot, majd az előlapot maga felé húzva válassza le.

6-B Visszahelyezés

Az ábrának megfelelően illessze az előlapon található **(A)** nyílást a készüléken található tengelyhez **(B)**, majd nyomja be a baloldalon.

Figyelem: ha a jármű gyújtás-kapcsolóján nincs ACC állás!

Állítson be időértéket az Auto Off funkcióban. A beállításról részletesebben a kezelési útmutató további fejezeteiben olvashat.

Kikapcsolás után a készülék önműködően és teljesen kikapcsol, amikor a beállított idő letelik. Ezzel az akkumulátor kimerülése megelőzhető.

Ha nem használja az Auto Off funkciót, a gyújtás kikapcsolása után tartsa nyomva az **(SOURCE/OFF)** gombot mindaddig, míg a kijelző ki nem alszik.

RESET gomb

Amikor a beszerelés és a kapcsolatok kiépítése megtörtént, nyomja meg a RESET gombot egy golyóstoll hegyével vagy más hasonló tárggyal, miután az előlapot eltávolította.

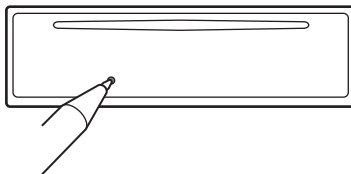

4

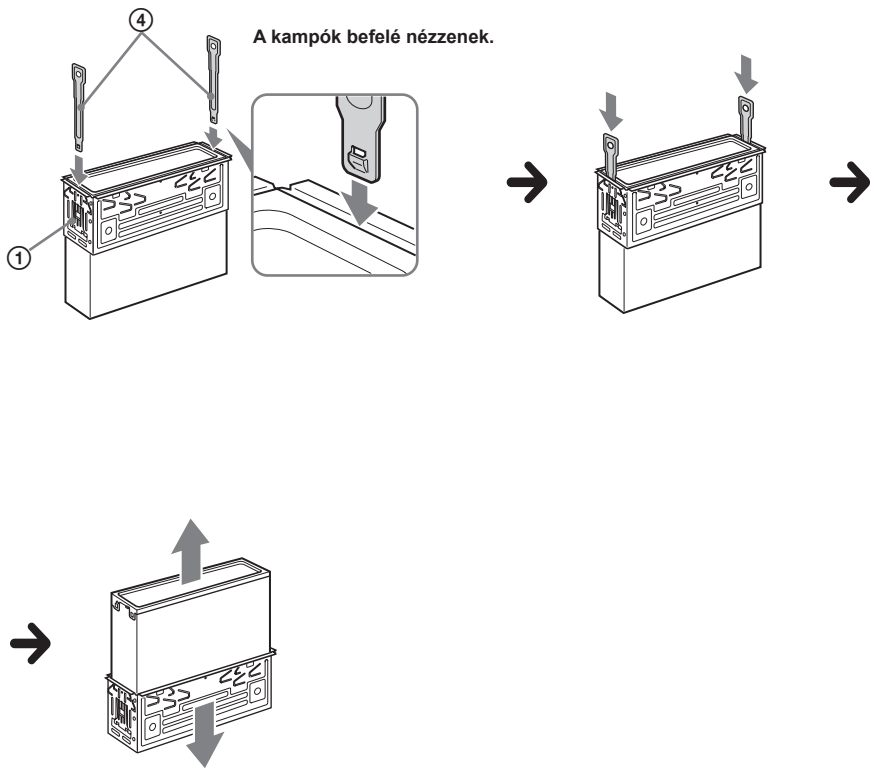

5

1

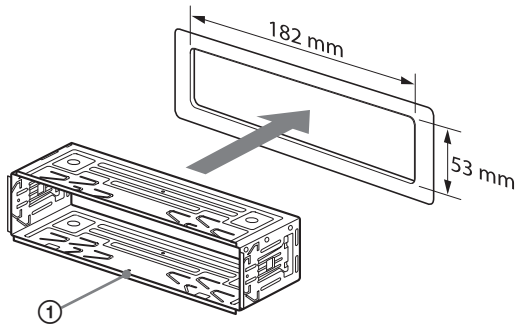

2

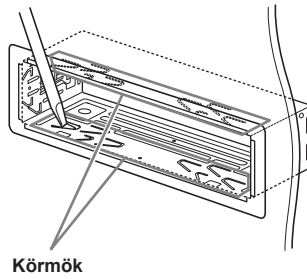

3

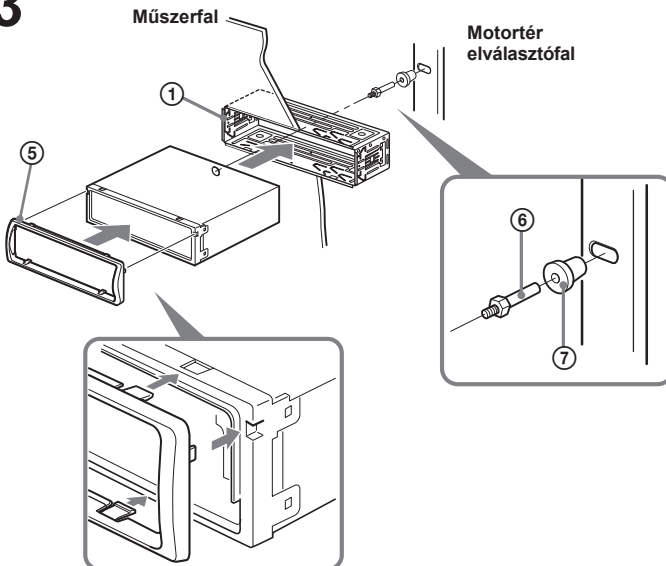

6 A

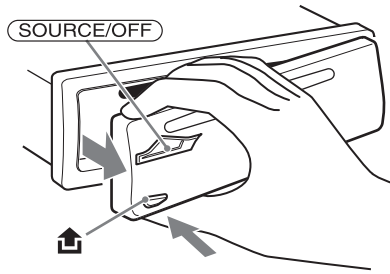

B

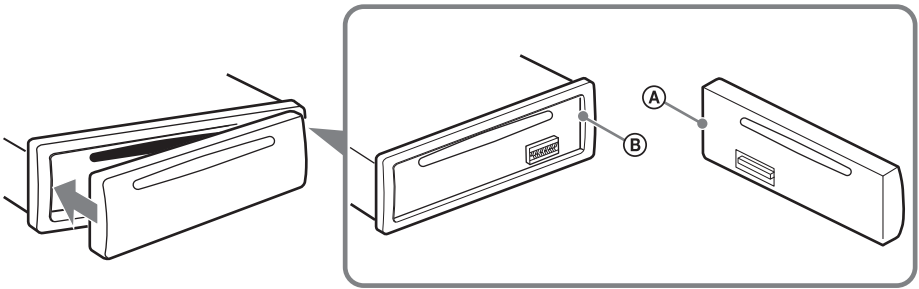

Tápfeszültség csatlakoztatási ábra

A tápfeszültség csatlakozás kialakítása járművenként eltérő lehet. Ellenőrizze járműve csatlakoztatási ábráját, hogy meggyőződhessen a helyes csatlakoztatásról. A három alaptípust az alábbi ábrák mutatják be. Előfordulhat, hogy a jármű piros és sárga tápvezetékét fel kell cserélnie.

A csatlakoztatások áttekintése és a tápvezetékek azonosítása után csatlakoztassa a készüléket a tápfeszültséghez. Ha a bekötéssel kapcsolatban olyan kérdésre vagy problémára adódna, melyre nem talál választ ebben az útmutatóban, vegye fel a kapcsolatot a jármű forgalmazójával.

Külső tápfeszültség csatlakozó

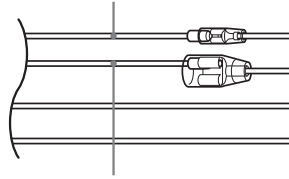

a

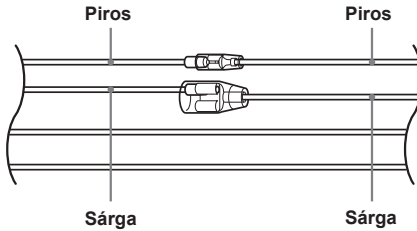

4	Sárga	Folyamatos tápfeszültség	7	Piros	Kapcsolt tápfeszültség
---	-------	--------------------------	---	-------	------------------------

b

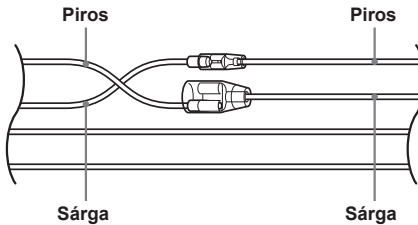

4	Sárga	Kapcsolt tápfeszültség	7	Piros	Folyamatos tápfeszültség
---	-------	------------------------	---	-------	--------------------------

c

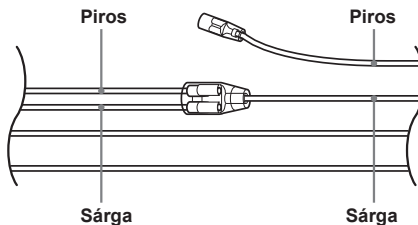

Kapcsolt tápfeszültség (ACC) állás nélküli gyújtáskapcsolóval rendelkező jármű

A biztonság érdekében ezt a készüléket feltétlenül a műszerfalba szerelje be. A beszerelés és a csatlakoztatás módját lásd a mellékelt beszerelési/csatlakoztatási útmutatóban.

CLASS 1
LASER PRODUCT

Ez a címke a burkolat hátoldalán található.

A működési feszültséget és más adatokat jelző azonosító tábla a készülék alján található.



A Sony Corporation tanúsítja, hogy a MEX-BT3900U készülék megfelel az 1999/5/EC számú direktíva általános követelményeinek és egyéb vonatkozó előírásainak.

A részletekért keresse fel az alábbi honlapot:
<http://www.compliance.sony.de/>

Olaszország: az RLAN hálózat használata szabályozott:

- a magáncélú felhasználás tekintetében a 2003.08.01 259. számú törvényerejű rendeletben („Elektronikus kommunikációról szóló törvény”). Különösképpen a 104. paragrafusban, miszerint előzetesen be kell szerezni az általános jogosultságot, valamint a 105. paragrafusban, amely engedélyezi a szabad felhasználást;
- a telefonszolgáltatók nyilvános RLAN szolgáltatásának tekintetében, a 2003.05.28 miniszteri rendeletben és az elektronikus kommunikációról szóló törvény 25. paragrafusban (általános jogosultság az elektronikus kommunikációs hálózatokhoz és szolgáltatásokhoz).

Norvégia: ezen rádiós készülék használata nem megengedett Svalbard, Ny-Alesund központjának 20 km-es sugarú körzetében.

Tudnivalók az EU direktívákat alkalmazó országok vásárlóinak

Ezt a terméket a Sony Corporation (Japán, Tokió, 1-7-1 Konan, Minato-ku) gyártotta. A termék-biztonsággal és az EMC irányelvekkel kapcsolatban a Sony Deutschland GmbH (Németország, 70327 Stuttgart, Hedelfinger Strasse 61.) a jogosult képviselő. Kérjük, bármely szervizeléssel vagy garanciával kapcsolatos ügyben, a különálló szervíz- vagy garanciadokumentumokban megadott címekhez forduljon.



Feleslegessé vált elektromos és elektronikus készülékek hulladékként való eltávolítása (használható az Európai Unió és egyéb európai országok szelektív hulladékgyűjtési rendszereiben)

Ez a szimbólum a készüléken vagy a csomagolásán azt jelzi, hogy a terméket ne kezelje háztartási hulladékként. Kérjük, hogy az elektromos és elektronikai hulladék gyűjtésére kijelölt gyűjtőhelyen adja le. A feleslegessé vált termékének helyes kezelésével segít megelőzni a környezet és az emberi egészség károsodását, mely bekövetkezhetne, ha nem követi a hulladékkezelés helyes módját. Az anyagok újrahasznosítása segít a természeti erőforrások megőrzésében. A termék újrahasznosítása érdekében további információért forduljon a lakhelyén az illetékesekhez, a helyi hulladékgyűjtő szolgáltatóhoz vagy ahhoz az üzlethez, ahol a terméket megvásárolta.

Érvényes a következő tartozékra is: távvezérlő.



Feleslegessé vált elemek hulladékként való eltávolítása (használható az Európai Unió és egyéb európai országok szelektív hulladékgyűjtési rendszereiben)

Éz a szimbólum az elemen vagy a csomagolásán azt jelzi, hogy a termékhez mellékelt elemet ne kezelje háztartási hulladékként. Az elemek hulladékként való elhelyezésének szakszerű módjáról történő gondoskodás segít megelőzni a környezet és az emberi egészség károsodását, mely bekövetkezhetne, ha nem követi a hulladékkezelés helyes módját. Az anyagok újrahasznosítása segít a természeti erőforrások megőrzésében. Olyan termékek esetén, ahol biztonsági, hatékonysági és adatkezelési okok miatt állandó tápfeszültség szükséges a beépített elemekből, az elemek eltávolításához szakember szükséges. Az elemek szakszerű hulladékkezelése érdekében a készülék hasznos élettartamának végén adja le azt a megfelelő hulladékgyűjtő vagy újrahasznosító telepen. Más típusú elemek esetében olvassa el az útmutató azon szakaszát, mely az elemek szakszerű eltávolítását részletezi. Az elemeket adja le a használt elem számára kijelölt hulladékgyűjtő helyen. A termék vagy az elemek újrahasznosítása érdekében további információért forduljon a lakhelyén az illetékesekhez, a helyi hulladékgyűjtő szolgáltatóhoz vagy ahhoz az üzlethez, ahol a terméket megvásárolta.

A Bluetooth márkajelzés és logo a Bluetooth SIG., Inc. tulajdona, és annak felhasználása a vállalat engedélyével történt. Minden más, az ebben az útmutatóban előforduló márkanév annak jogos tulajdonosának védjegye vagy bejegyzett védjegye.

A „ZAPPIN” és a Quick-BrowZer a Sony Corporation védjegye.

A Windows Media a Microsoft Corporation védjegye vagy bejegyzett védjegye az Egyesült Államokban és/vagy más országokban.

E készülék bizonyos jellemzőit a Microsoft Corporation szellemi tulajdonjoga védi. A védett technológiák eltérő célú használata vagy terjesztése kizárólag a Microsoft vagy a Microsoft hivatalos képviselőinek engedélyével lehetséges.

Az iPhone, az iPod, az iPod classic, az iPod nano, és az iPod touch az Amerikai Egyesült Államokban és más országokban bejegyzett Apple Inc. védjegyei.

Az MPEG Layer-3 hangtömörítési technológia és szabadalom felhasználása a Fraunhofer IIS és Thomson engedélyével történt.

Megjegyzés a lítium elemhez

Ne tegye ki az elemeket magas hőmérséklet, például közvetlen napsugárzás, tűz, vagy egyéb hatásoknak.

Figyelem: ha a jármű gyűjtőkapcsolóján nincs ACC állás!

Ne felejtse el beállítani az önműködő áramtalanítási (Auto Off) funkciót (26. oldal). A kikapcsolást követően a beállított időtartam letelte után a készülék teljesen és önműködően kikapcsol. Ezzel a jármű akkumulátorának lemerülése megelőzhető.

Amennyiben nem állított be időértéket az Auto Off funkcióban, a jármű gyűjtőkapcsolójával történő leállítása után tartsa nyomva az **(SOURCE/OFF)** gombot, amíg a kijelző ki nem kapcsol.

Kezdeti lépések

A készüléken lejátszható lemezek	6
A Bluetooth funkcióról	6
A memória törlése	6
A DEMO üzemmód kikapcsolása	7
A távvezérlő előkészítése	7
Az óra beállítása	7
Az előlap leválasztása	7
Az előlap visszaillesztése	7

Bluetooth funkció gyorsbeállítási útmutatója

Bluetooth funkció 3 lépésben	8
Gombok és ikonok	9
1 Párosítás	10
2 Kapcsolódás	10
3 Kihangosítás és zenelejátszás	11

A kezelőszervek és az alpműveletek

Főegység	12
Távvezérlő: RM-X174	14

Rádió

Állomások tárolása és vétele	15
Önműködő tárolás — BTM	15
Kézi tárolás	15
A memóriában tárolt állomások előhívása	15
Önműködő hangolás	15
RDS	15
Áttekintés	15
Az AF és a TA funkció használata	16
A műsortípus (PTY) kiválasztása	16
A pontos idő (CT) beállítása	16

CD

Kijelzett elemek	17
Ismételt és véletlen sorrendű lejátszás	17

USB-eszközök

Lejátszás USB-eszközről	17
Kijelzett elemek	18
Ismételt és véletlen sorrendű lejátszás	18

iPod

Lejátszás iPod készülékről	18
Kijelzett elemek	19
Albumok, podcast-ek, műfajok, lejátszási listák és előadó léptetése	19
Ismételt és véletlen sorrendű lejátszás	19
iPod közvetlen működtetése	
— Utas vezérlés	20

Műsorszám keresése

Műsorszám keresése szám címe szerint	
— Quick-BrowZer	20
Keresés a tételek léptetésével	
— Ugrás üzemmód	20
Keresés abcé sorrendben	
— Ábécé sorrend	21
Műsorszám keresése számrészletek meghallgatásával	
— ZAPPIN	21

Bluetooth (kihangosítás és zenelejátszás)

Bluetooth műveletek	22
Párosítás	22
A Bluetooth ikonok jelentése	23
Kapcsolódás	23
A Bluetooth-jelkimenet bekapcsolása ezen a készüléken	23
Kapcsolódás mobiltelefonhoz	23
Audioeszköz csatlakoztatása	24
Kihangosítás	24
Hívásfogadás	24
Híváskezdeményezés	25
Hívás közbeni műveletek	25
Hívásátadás	26
Gyorshívás	26
Hanghívás	26
SMS üzenetjelzés	26
Zenelejátszás	27
Zenelejátszás külső audioeszközről	27
A külső audioeszköz vezérlése ezzel a készülékkel	27
A Bluetooth beállítások visszaállítása gyári értékre	27

Hangbeállítások és Setup menü

A hangjellemzők beállítása	28
A hangzás beállítása	28
A különleges hangfunkciók használata	
— Továbbfejlesztett hangfeldolgozó rendszer	28
A hangminőség beállítása	
— EQ7 Preset	28
A hangszínszabályzó beállítása	
— EQ7 beállítás	28
Időszeletes hang optimalizálás	
— Hallgatási helyzet	29
A hallgatási helyzet beállítása	29
Továbbfejlesztett DM+	29
A hátsó hangsugárzók mélyhangsugárzóként történő használata	
— Hátsó mélyhang kiemelés	30
Az alapbeállítási menü — SET	30

Egyéb funkciók

Külső készülék használata	31
Külső audiókészülék	31
Külső mikrofon XA-MC10	32

További információk

Óvintézkedések	32
Megjegyzések a lemezekről	32
Az MP3, WMA, AAC fájlok lejátszási sorrendje	33
Az iPod készülékekről	33
A Bluetooth funkcióról	33
Karbantartás	34
A készülék kiszerelese	35
Minőségtanúsítás	36
Hibaelhárítás	37
Hibakijelzések, üzenetek	39

Támogatási honlap

Ha bármilyen kérdése lenne, vagy a legfrissebb terméktámogatási információkat szeretné elolvasni, keresse fel az alábbi honlapot:

<http://support.sony-europe.com/>



Friss információkat olvashat:

- a kompatibilis digitális audiókészülékek típusairól és gyártóiról,
- a támogatott MP3, WMA, AAC fájlokról,
- a kompatibilis digitális mobiltelefonok típusairól és gyártóiról, valamint a Bluetooth funkciók gyakran ismételt kérdéseiről.

Kezdeti lépések

A készüléken lejátszható lemezek

A készülékkel lejátszhatja a CD-DA (CD-TEXT lemezeket is beleértve), valamint az (MP3, WMA, AAC fájlokat tartalmazó (32. oldal) CD-R, CD-RW lemezeket.

Lemez típusa	Felirat a lemezen
CD-DA	
MP3 WMA AAC	

A Bluetooth funkcióról

FIGYELEM!

A FORGALMAZÓ SEMMILYEN FELELŐSSÉGET NEM VÁLLAL A KÉSZÜLÉK ILLETVE AZ AHHOZ TARTOZÓ HARDVER ÉS/ VAGY A SZOFTVER HASZNÁLATÁBÓL SZÁRMAZÓ SZÁNDÉKOS, VÉLETLEN VAGY KÖVETKEZMÉNYES KÁROKÉRT, ÉS AZ AZZAL KAPCSOLATBAN FELMERÜLŐ KÖLTSÉGEKÉRT, PROFITVESZTESEGÉRT, BEVÉTELKIESÉSÉRT, ADATVESZTÉSÉRT, LEÁLLÁSI IDŐÉRT ÉS IDŐVESZTESEGÉRT.

FONTOS TUDNIVALÓ!

Biztonságos és hatékony használat

E készülék olyan megváltoztatása vagy átalakítása, melyet a Sony kifejezetten nem engedélyez, érvénytelenítheti a készülék használatának jogosságát. A készülék használatba vétele előtt kérjük, ellenőrizze, vannak-e olyan helyi előírások, melyek a Bluetooth-eszközök használatával kapcsolatban további korlátozásokat vagy engedélyezéseket tartalmaznak.

Vezetés

Ellenőrizze a készülék használatának helyén a mobiltelefon és a kihangosító használatára vonatkozó rendeleteket. Mindig a vezetésre összpontosítsa a figyelmét. Ha a forgalmi viszonyok megkívánják, híváskezdeményezés és -fogadás előtt húzódjon az út szélére vagy parkoljon le.

Csatlakoztatás külső készülékekhez

Mielőtt bármilyen külső eszközt csatlakoztatna, olvassa el annak kezelési útmutatóját a részletes biztonsági előírásokkal kapcsolatban.

Rádiófrekvenciás hatás

A rádiófrekvenciás jelek zajt okozhatnak a jármű nem megfelelően beszerelt vagy nem kellőképpen árnyékolt elektronikus rendszereiben, pl. az elektronikus befeckendező rendszerben, az elektronikus fékrendszerben, az elektronikus sebességtartó automatikában vagy a légszákrendszerben. Az eszköz beszerelésére vagy szervizelésére vonatkozóan kérjük, konzultáljon a jármű gyártójával vagy annak márkakereskedőjével. A szakszerűtlen beszerelés vagy szervizelés veszélyes lehet, és érvénytelenítheti a készülékre vonatkozó garanciát. Érdeklődjön a jármű gyártójánál, hogy a mobiltelefon járműben történő használata nem befolyásolja-e a jármű elektronikus rendszerének működését. Rendszeresen ellenőrizze, hogy a járműbe szerelt összes vezeték nélküli eszköz elhelyezése és működése megfelelő-e.

Segélyhívás

Ez a Bluetooth jármű kihangosító és a hozzá csatlakozó elektronikus eszköz rádiójeleket, celluláris és vonalas hálózatokat, illetve felhasználói funkciókat alkalmaz, így a megfelelő minőségű kapcsolat nem garantálható minden körülmények között.

Éppen ezért a létfontosságú kommunikációhoz (pl. segélyhíváshoz) nem szabad kizárólag az elektronikus eszközökre hagyatkozni. Ne feledje, hogy a hívások fogadása és kezdeményezése csak akkor lehetséges, ha a kihangosító és a hozzá kapcsolódó elektronikus eszköz be van kapcsolva, és a megfelelő vételi térrerő biztosított.

A segélyhívás nem minden mobilhálózati területen elérhető, illetve bizonyos hálózati szolgáltatások és/ vagy telefon funkciók használata közben nem használható. Kérjük, tájékozódjon mobilszolgáltatójánál.

A memória törlése

A készülék első üzembe helyezése előtt, a jármű akkumulátor cseréje után, vagy a csatlakoztatások megváltoztatását követően a memóriát törölni kell. Vegye le az előlapot (7. oldal), és egy hegyes eszközzel (pl. golyóstollal) nyomja meg a RESET gombot (12. oldal).

Megjegyzés

A RESET gomb megnyomásakor az óra-beállítás és egyéb tárolt információk törlődnek.

A bemutató kikapcsolása

A kikapcsolás közben megjelenő bemutató képsort kikapcsolhatja.

- 1 Nyomja meg és tartsa nyomva a kiválasztó gombot.**
Megjelenik a beállítás menü.
- 2 A hangerőszabályzó forgatásával válassza ki a „DEMO” beállítást, majd nyomja meg a gombot.**
- 3 A vezérlőtárcsa forgatásával válassza ki a „DEMO-OFF” beállítást, majd nyomja meg a gombot.**
A beállítás megtörtént.
- 4 Nyomja meg a  (BACK) gombot.**
A kijelző visszatér az alapértelmezett rádióvételi, lejátszási képernyőre.

A távvezérlő előkészítése

Távolítsa el a szigetelőlapot.

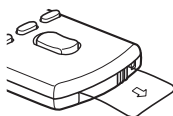



Hasznos tanács

Az elem cseréjéről a 34. oldalon olvashat.

Az óra beállítása

A pontos idő kijelzése 24 óra/nap rendszerben történik.

- 1 Nyomja meg és tartsa nyomva a kiválasztó gombot.**
Megjelenik a beállítás menü.
- 2 A hangerőszabályzó forgatásával válassza ki a „CLOCK-ADJ” beállítást, majd nyomja meg a gombot.**
Az órakijelzés villog.
- 3 A vezérlőtárcsa forgatásával állítsa be az órát és a percet.**
A kurzor mozgatásához nyomja meg a  gombot.
- 4 A perc beállítása után nyomja meg a kiválasztó gombot.**
A beállítás megtörtént, az óra működni kezd.

Az óra megjelenítéséhez nyomja meg a  gombot. Az előző kijelzésre a  gombbal kapcsolhat vissza.

Hasznos tanács



Az óra önműködően is beállítható az RDS szolgáltatás használatával (16. oldal).

Az előlap leválasztása

A készülék előlapja a lopás megelőzése érdekében leválasztható.

Figyelmeztető hangjelzés

A készülék figyelmeztető hangjelzést ad, ha a jármű gyújtáskapcsolójával leállította a motort (OFF állás), de nem távolította el az előlapot. A hangjelzés csak akkor hallható, ha a készülék saját erősítőjét használja.

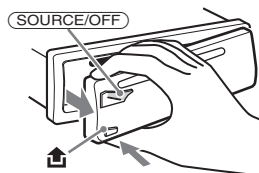

- 1 Tartsa nyomva a  gombot.**
A készülék kikapcsol.
- 2 Nyomja meg a  gombot, és húzza maga felé az előlapot.**



Megjegyzések

- Ne ejtse le és ne nyomja meg erősen az előlapot, illetve a kijelzőt.
- A leválasztott előlapot ne tegye ki magas hőmérsékletnek vagy páratartalomnak. Ne hagyja az előlapot a tűző napon parkoló járműben, a műszerfalon vagy a kalaptartón.
- Ne válassza le az előlapot miközben folyamatban van a lejátszás USB-eszközről, mert az adatok megsérülhetnek.

Az előlap visszaillesztése

Az előlap -val jelölt részét illessze a -vel jelölt részhez (az ábra szerint), majd könnyedén nyomja befelé az előlap bal oldalát, kattanásig.

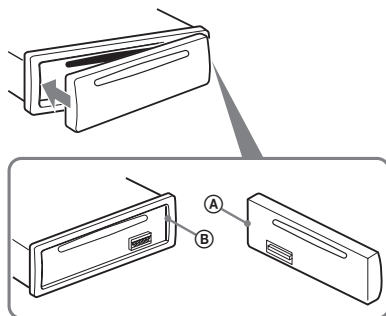

Megjegyzés

Ne tegyen semmit az előlap belső oldalára.

A Bluetooth funkció gyorsbeállítási útmutatója

A működésről részletesebben a „Bluetooth (Kihangosítás és zenelejátszás)” című fejezetben (22. oldal) és a Bluetooth-eszköz kezelési útmutatójában olvashat.

Bluetooth funkció 3 lépésben

1 Párosítás

Első lépésként fel kell ismertetnie (párosítania kell) a Bluetooth-eszközt (mobiltelefon stb.) és ezt a készüléket. A párosítást csak az első alkalommal kell elvégeznie.

2 Kapcsolódás

A párosítás után csatlakoztassa az eszközhöz a Bluetooth-eszközt. Az eszköz típusától függően a párosításkor a kapcsolódás is megtörténik.

3 Kihangosítás és zenelejátszás

Kapcsolódás után hívásokat hangosíthat ki, illetve zenét játszhat le a mobiltelefonról ezen az eszközön keresztül.

Támogatási honlap

<http://support.sony-europe.com/>



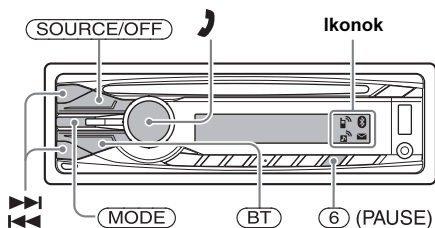





Gombok és ikonok









Ikon állapotok leírása

		Világít	Bluetooth-jel bekapcsolva
		Villog	párosítási készenlét
	Nincs	Nincs	Bluetooth-jel kikapcsolva
		Világít	Mobiltelefonhoz kapcsolódva
		Villog	Kapcsolódás folyamatban
	Nincs	Nincs	Nincs csatlakoztatva mobiltelefon kihangosításhoz
		Világít	Eszközhöz csatlakoztatva
		Villog	Kapcsolódás folyamatban
	Nincs	Nincs	Nincs csatlakoztatva mobiltelefon zeneátvitelhez
		Világít	Olvasatlan SMS üzenet
		Villog	Új SMS üzenet érkezett
	Nincs	Nincs	Nincs olvasatlan SMS üzenet

1 Párosítás

Működtetett készülék	Működés
1 	Tartsa nyomva a (BT) gombot. → 
2 	Indítsa el a keresést.
3 	 Válassza ki az „Sony Automotive” opciót.
4 	Ha a csatlakoztatandó eszköz egy jelszó beírását kéri, írja be a „0000” számot.
5 	Kövesse a képernyőn megjelenő utasításokat.
6 	 (Párosítás sikeres.)

2 Kapcsolódás

Működtetett készülék	Működés
1 	Nyomja meg a (BT) gombot. → 
2 	Csatlakozzon ehhez a készülékhez mobiltelefonnal. → 
	Csatlakozzon ehhez a készülékhez egy audioeszközzel. → 

Megjegyzés



Erről a készülékről is csatlakozhat egy Bluetooth-eszközhöz (23. oldal).

Ha nem sikerül a csatlakozás a Bluetooth-eszközhöz, akkor ismételje meg a párosítást.

3 Kihangosítás és zenelejátszás



Kihangosítás

Funkció	Művelet
Hívásfogadás, hívás befejezése	Nyomja meg a  gombot.
Hívás elutasítása	Tartsa nyomva a (SOURCE/OFF) gombot 1 másodpercig.
Újrátárcsázás	1 Nyomja meg a (SOURCE/OFF) gombot többször, amíg a „BT PHONE” kijelzés megjelenik.  2 Tartsa nyomva a  gombot.
Hívás átirányítása	Nyomja meg a (MODE) gombot.



Zenelejátszás

Funkció	Művelet
Hallgatás	1 Nyomja meg a (SOURCE/OFF) gombot többször, amíg a „BT AUDIO” kijelzés megjelenik.  2 Nyomja meg a lejátszást elindító gombot az audioeszközön.
Lejátszás, szünet (AVRCP)*	Nyomja meg a (6) (PAUSE) gombot.
Műsorszám léptetés (AVRCP)*	Nyomja meg a ◀◀/▶▶ gombot.

* A működés az audioeszköztől függően eltérő lehet.

A kezelőszervek és az alapl műveletek

Fejecség

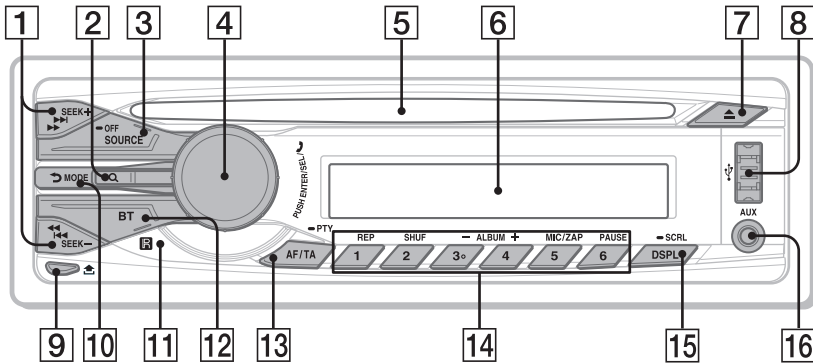

Eltávolított előlappal

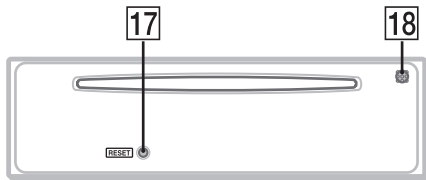

Ez a szakasz ismerteti a kezelőszerveket és az alapl műveleteket.

A részletekért lapozzon a feltüntetett oldalra.

1 SEEK +/- gombok

Rádió:

Rádióállomások önműködő keresése (nyomja meg); kézi állomás keresés (nyomja meg és tartsa nyomva).

CD, USB:

Műsorszámok átugrása (egyszeri megnyomás); műsorszámok folyamatos átugrása (nyomja meg, majd 1 másodpercen belül nyomja meg ismét, és tartsa nyomva); gyorskeresés előre, hátra (tartsa nyomva).

Bluetooth audioeszköz*1:

Műsorszámok átugrása (nyomja meg); gyorskeresés előre, hátra (tartsa lenyomva).

2 Q (BROWSE) gomb 20., 25. oldal

Egyszeri megnyomás: a Quick-BrowZer módba történő belépés (CD, USB), telefonkönyv listázása (Bluetooth funkcióval rendelkező mobiltelefon).*2

Nyomvatartás: a Bluetooth-telefon műsorszámának megváltoztatása, híváslista megjelenítése (Bluetooth funkcióval rendelkező mobiltelefon).*2

3 SOURCE/OFF gomb*2

Bekapcsolás; műsorforrás kiválasztás (Rádió, CD, USB, AUX, Bluetooth audioeszköz, Bluetooth funkcióval rendelkező mobiltelefon).

A készülék kikapcsolásához vagy hívás elutasításához tartsa lenyomva 1 másodpercig.

A készülék kikapcsolásához és a kijelzés eltüntetéséhez tartsa lenyomva 2 vagy több másodpercig.

4 Vezérlőtárcsa, kiválasztó gomb, (kihangosítás) gomb 24., 28., 30. oldal

A hangerő beállítása (forgassa); menüpontok kiválasztása (nyomja be és forgassa); hívás fogadása és befejezése (nyomja be).

5 Lemezbetöltő nyílás

A lemez behelyezése (felíratos oldallal felfelé) után a lejátszás önműködően elindul.

6 Kijelző

7 ▲ (lemezkiadó) gomb

A lemez kivétele.

8 USB aljzat (17., 18. oldalak)

USB-eszköz csatlakoztatásához.

9 (előlap leválasztó) gomb (7. oldal)

10 (BACK)/MODE gomb (9., 15., 20., 25., 26. oldalak)

Megnyomására: visszatér az előző képernyőre, vagy kiválaszt egy hullámsávot (FM/MW/LW).

Tartsa lenyomva az utas vezérlés bekapcsolásához, illetve megszüntetéséhez.

11 Távvezérlés érzékelő

12 BT (Bluetooth) gomb (9., 22., 23. oldal)
A Bluetooth-jelkimenet ki- és bekapcsolása (nyomja meg); párosítás (tartsa lenyomva).

**13 AF (Alternatív Frekvenciák)/
TA (Közlekedési hírek)/
PTY (Program Típus) gomb** (16. oldal)
Az AF és TA beállítása (megnyomás); a PTY kiválasztása (nyomva tartás) RDS használata esetén.

14 Számgombok

Rádió:

Tárolt rádióadók kiválasztása (nyomja meg);
rádióadók tárolása (tartsa nyomva).

CD, USB:

①: **REP** 17., 18., 19. oldal

②: **SHUF** 17., 18., 19. oldal

③*/④: **ALBUM -/+** (MP3/WMA/AAC lejátszása közben)

Albumok léptetése (nyomja meg);
albumok folyamatos léptetése (nyomva tartás).

⑤: **MIC/ZAP** 21. oldal

Belépés a ZAPPIN módba (nyomva tartás).

⑥: **PAUSE**

A lejátszás szüneteltetése. A folytatáshoz nyomja meg újból.

Bluetooth audioeszköz*1:

①: **REP** 27. oldal

②: **SHUF** 27. oldal

③/④: **ALBUM -/+**

Albumok léptetése (megnyomás);
albumok folyamatos léptetése (nyomva tartás).

⑥: **PAUSE**

A lejátszás szüneteltetése. A folytatáshoz nyomja meg újból.

Bluetooth funkcióval rendelkező mobiltelefon:

Tárolt gyors hívó számok hívásához (nyomja meg); gyors hívó számok tárolása (nyomva tartás).

⑤: **MIC/ZAP** (hívás közben) 25. oldal

A MIC Gain beállítása (nyomja meg);
Az Echo Cancellor/Noise Cancellor mód kiválasztása (nyomva tartás).

15 DSPL (kijelző), SCRL (görgetés) gomb (15., 17., 18., 19., 20. és 23. oldalak)
A kijelzett elemek kiválasztása (nyomja meg); a kijelző fényerejének beállítása (nyomja meg és tartsa nyomva).

16 AUX bemeneti aljzat (31. oldal)
Hordozható audioeszköz csatlakoztatása.

17 RESET gomb (az előlap mögött) (6. oldal)

18 Mikrofon (24. oldal)

Megjegyzés

Ne takarja el a mikrofont, mert a kihangosító funkció működésében üzemzavar keletkezhet.

*1 *Ha Bluetooth audioeszközt (mely az AVRCP Bluetooth technológiát támogatja) csatlakoztatott. Lehetnek olyan eszközök, melyeknél bizonyos funkciók nem használhatók.*

*2 *Ha Bluetooth funkcióval rendelkező mobiltelefont (mely a PBAP Bluetooth technológiát támogatja) csatlakoztatott.*

*3 *A gombon tapintható pont található.*

Megjegyzés

• *Lemez kivétele, behelyezése előtt az USB-eszközt húzza ki, a lemez sérülésének elkerülése érdekében.*

• *Ha a készüléket kikapcsolja, és a kijelzőről eltűnik minden kijelzés, a távvezérlővel csak akkor lehet működtetni a készüléket, ha előbb bekapcsolja a rendszert a **(SOURCE/OFF)** gombbal, vagy egy lemez behelyezésével aktiválja azt.*

Az RM-X174 távvezérlő

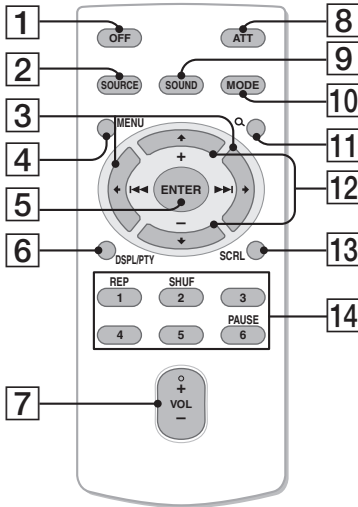

Használat előtt távolítsa el a szigetelőlapot (7. oldal).

- 1 OFF gomb**
Kikapcsolás; a műsorforrás leállítás; hívás visszaautásítása.
- 2 SOURCE gomb**
Bekapcsolás; műsorforrás kiválasztás (rádió/CD/AUX/Bluetooth audioeszköz/Bluetooth funkcióval rendelkező mobiltelefon).
- 3 ← (◀◀)/→ (▶▶) gombok**
A rádió, CD, USB, Bluetooth audioeszköz vezérlése, ugyanúgy, mint a készülék (SEEK) -/+ gombjaival.
A menük és a hangsáv nyelve a ← → gombokkal állítható be.
- 4 MENU gomb**
Belépés a menübe.
- 5 ENTER gomb**
Beállítás alkalmazása; hívás fogadása; hívás befejezése.
- 6 DSPL (kijelző)/PTY (műsörtípus) gomb**
A kijelzések beállítása, műsörtípus választás RDS adók esetén.
- 7 VOL (hangerő) +*1/- gomb**
A hangerő beállítása.
- 8 ATT (némítás) gomb**

A hang némítása. A némítás kikapcsolásához nyomja meg újból.

- 9 SOUND gomb**
Belépés a hangbeállítás menübe.
- 10 MODE gomb**
Nyomja meg a hullámsáv (FM/MW/LW) kiválasztásához.
Tartsa lenyomva az utas vezérlés bekapcsolásához, illetve megszüntetéséhez.
- 11 Q (BROWSE) gomb**
Egyszeri megnyomás: a Quick-BrowZer módba történő belépés (CD/USB), telefonkönyv listázása (Bluetooth funkcióval rendelkező mobiltelefon).
Nyomvatartás: a Bluetooth-telefon műsorszámának megváltoztatása, híváslista megjelenítése (Bluetooth funkcióval rendelkező mobiltelefon).
- 12 ↑ (+)/↓ (-) gombok**
A CD/USB/Bluetooth audioeszköz vezérlése, funkciója ugyanaz, mint a ③/④ (ALBUM -/+) gomboknak a készüléken.
A beállítás, hangbeállítás stb. ↑ ↓, gombokkal végezhető el.
- 13 SCRL (görgetés) gomb**
A kijelzett elemek görgetése.
- 14 Számgombok**
Radio:
Tárolt rádióadók kiválasztása (nyomja meg); rádióadók tárolása (tartsa nyomva).
CD/USB/Bluetooth audioeszköz*2:
①: REP
②: SHUF
⑥: PAUSE
A lejátszás szüneteltetése. A folytatáshoz nyomja meg újból.

*1 A gombon tapintható pont található.

*2 Ha Bluetooth audioeszközt (mely az AVRCP Bluetooth technológiát támogatja) csatlakoztatott. Lehetnek olyan eszközök, melyeknél bizonyos funkciók nem használhatók.

FIGYELEM!

Vezetés közben, a balesetek megelőzése érdekében használja a BTM hangolási üzemmódot.

Önműködő tárolás — BTM

1 Nyomja meg a **(SOURCE/OFF)** gombot többször, amíg a „TUNER” megjelenik.

Ha egy másik hullámsávra kíván kapcsolni, nyomja meg többször a **(MODE)** gombot. Az alábbi hullámsávok közül választhat: FM1, FM2, FM3, MW vagy LW.

2 Nyomja meg és tartsa nyomva a kiválasztó gombot.

Megjelenik a beállítás menü.

3 A hangerőszabályzó forgatásával válassza ki a „BTM” beállítást, majd nyomja meg a gombot.

A készülék a frekvenciaérték sorrendjében tárolja az állomásokat a memóriagombokon. A tárolás befejezését hangjelzés jelzi.

Kézi tárolás

1 Amikor a tárolni kívánt állomás műsorát hallja, tartsa nyomva a memóriagombok **(①)–(⑥)** egyikét a „MEM” üzenet megjelenéséig.

Megjegyzés

Ha egy memóriahelyen tárolunk egy állomást, az adott memóriahelyen előzőleg tárolt állomás törődik.

Hasznos tanács

Ha RDS állomást tárol, az AF/TA funkció beállítása is tárolódik (16. oldal).

A memóriában tárolt állomások előhívása.

1 Válassza ki a kívánt hullámsávot, majd nyomja meg a megfelelő memóriagombot **(①)–(⑥)**.

Önműködő hangolás

1 Válassza ki a kívánt hullámsávot, majd indítsa el az állomáskeresést a **(SEEK) +/-** gombbal.

Ha a készülék megtalál egy állomást, a hangolás leáll. Ismétlje a műveletet a keresett állomás megtalálásáig.

Hasznos tanács

Ha ismeri a behangolni kívánt állomás vételi frekvenciáját, tartsa nyomva a **(SEEK) +/-** gombot, amíg megközelíti a kívánt frekvenciát, majd a **(SEEK) +/-** gomb többszöri megnyomásával végezze el a finomhangolást (kézi hangolás).

Áttekintés

A rádiós adattrendszer (RDS) szolgáltatással rendelkező FM rádióállomások nem hallható digitális információt sugároznak a szokásos rádióműsor mellett.

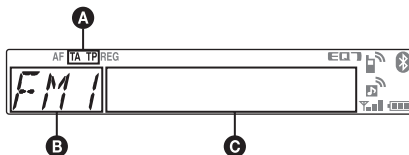
Kijelzett elemek

A TA/TP*1

B Hullámsáv, funkció

C Frekvencia*2 (műsornev), memóriahely száma, óra, RDS adatok

*1 Közlekedési hírek vétele közben a „TA” villog. Ha közlekedési híreket is sugárzó állomást hallgat, a „TP” világít.

2 RDS állomások vétele közben a „” szimbólum látható a frekvenciakijelzéstől balra.

A **C** kijelzések módosításához nyomja meg a **(DSPL)** gombot.

RDS funkciók

Ez a készülék az alábbi önműködő RDS szolgáltatásokat használja:

AF (alternatív frekvenciák)

A rádió mindig a hallgatott állomásnak az adott területen legerősebb jelű frekvenciájára hangol. Hosszú utazások közben nem kell többször kézzel újrahangolni az adott állomást, mert a készülék mindig a legerősebb jelet választja ki.

TA (közlekedési hírek)/**TP** (közlekedési híreket is sugárzó adók)

Az adott pillanatban elhangzó közlekedési hírekre vagy állomásokra kapcsolhat. Amikor a készülék átkapcsol a közlekedési hírekre, a pillanatnyi műsorforrás műsora megszakad.

PTY (Program Típusok)

A pillanatnyi műsor típusát jelzi. Az állomások között műsортípus szerint is kereshet.

CT (pontos idő)

Az RDS információkkal együtt sugárzott CT adatok beállítják a kijelzőn a pontos időt.

Megjegyzések

- Az országtól vagy területtől függően nem minden RDS funkció érhető el.
- Az RDS nem működik megfelelően, ha a jel gyenge, vagy a behangolt állomás nem sugároz RDS-jeleket.

Az AF és a TA funkció használata

1 Nyomja meg az **(AF/TA)** gombot többször, a kívánt funkció megjelenéséig.

Funkció	Működés
AF-ON	A TA bekapcsolása, az AF kikapcsolása.
TA-ON	A TA bekapcsolása, az AF kikapcsolása.
AF, TA-ON	Az AF és TA bekapcsolása.
AF, TA-OFF	Az AF és TA kikapcsolása.

RDS állomások tárolása AF és TA beállítással

Az RDS állomásokot az AF/TA beállítással együtt is tárolhatja. Ha a BTM funkciót használja, a készülék azonos AF/TA beállításokkal tárolja az RDS állomásokat. Kézi tárolás esetén mindegyik RDS és nem-RDS állomásra külön is beállíthatja az egyes funkciókat (AF/TA).

1 Válassza ki a kívánt AF/TA beállítást, majd tárolja az állomásokat a BTM funkcióval vagy kézi hangolással.

Rendkívüli közlemények vétele

Ha az AF vagy TA funkció be van kapcsolva, a készülék önműködően átkapcsol arra az állomásra, ahol rendkívüli közlemény beolvasása történik (a pillanatnyi műsorforrás műsora megszakad).

Hasznos tanács

Ha közlekedési információk közben beállítja a hangerőt, a készülék tárolja azt a memóriában, és legközelebb a közlekedési információ azonos hangerővel lesz hallható, függetlenül az éppen beállított hangerőtől.

Regionális műsor hallgatása — REGIONAL

Ha az AF funkció be van kapcsolva: a gyári beállítás szerint a készülék nem kapcsol át egy másik, jobban fogható regionális műsorra az adott körzetben.

Ha elhagyja az adott regionális műsor vételi körzetét, válassza ki a menüből a „REG-OFF” beállítást) (30. oldal).

Megjegyzés

Ez a funkció Nagy-Britanniában és néhány további országban nem használható.

Local Link funkció (csak az Egyesült Királyságban)

A funkció lehetővé teszi az egyéb, helyi rádióállomások kiválasztását, még abban az esetben is, ha azokat nem (tárolta) rendelte hozzá az egyes számjegyekhez.

- 1** FM rádióadás vétele közben nyomja meg a számjegyek (1–6) egyikét, melyen egy helyi rádióállomást tárol.
- 2** Öt másodpercen belül nyomja meg újból a helyi rádióállomáshoz tartozó számjegyet. Ismétlje meg a műveletet a helyi rádióállomás vételéig.

A műsortípus (PTY) kiválasztása

1 FM-műsor hallgatása közben tartsa nyomva az **(AF/TA)** (PTY) gombot.



A pillanatnyi műsortípus neve megjelenik a kijelzőn, ha az állomás sugároz PTY adatokat is.

2 A hangerőszabályzó forgatásával válassza ki a kívánt műsortípust, majd nyomja meg a gombot.

A készülék megkezdi a kiválasztott típusú műsorszámot sugárzó állomás keresését.

Műsortípusok

NEWS (hírek), **AFFAIRS** (köztemák), **INFO** (információk), **SPORT** (sport), **EDUCATE** (oktatás), **DRAMA** (rádiójátékok), **CULTURE** (kultúra), **SCIENCE** (tudomány), **VARIED** (egyéb), **POP M** (népszerű zene), **ROCK M** (rockzene), **EASY M** (szórakoztató zene), **LIGHT M** (közkezdvelt klasszikus zene), **CLASSICS** (komolyzene), **OTHER M** (egyéb zenei műsor), **WEATHER** (időjárás), **FINANCE** (pénzügyi hírek), **CHILDREN** (gyermekműsor), **SOCIAL A** (társadalmi ügyek), **RELIGION** (vallás), **PHONE IN** (telefonos műsor), **TRAVEL** (utazás), **LEISURE** (szórakozás), **JAZZ** (dzsessz), **COUNTRY** (country zene), **NATION M** (nemzeti zene), **OLDIES** (régis slágerek), **FOLK M** (népzene), **DOCUMENT** (dokumentum műsor).

Megjegyzés

A funkció nem működik azokban az országokban/ régiókban, ahol a PTY információk nem állnak rendelkezésre.

A pontos idő (CT) beállítása

1 Válassza ki a „CT-ON” opciót a menüben (30. oldal).

Megjegyzések

- Előfordulhat, hogy a CT funkció akkor sem működik, ha éppen RDS állomást hallgat.
- Lehet némi eltérés a valós, és a CT funkció által beállított idő között.

Kijelzett elemek

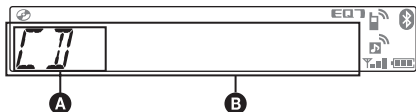

- A** Forrás
B Műsorszám címe*¹, lemez/előadó neve*¹, előadó neve*¹, album száma*², album neve*¹, műsorszám száma, eltelt játékidő, óra.

*¹ A CD-TEXT, MP3, WMA, AAC információk is megjelennek.

*² Az albumnév csak akkor jelenik meg, ha kiválaszt egy másik albumot.

A **B** kijelzések módosításához nyomja meg a **(DSPL)** gombot.

Hasznos tanács

A kijelzett elemek a lemeztípustól, felvételi formátumtól és beállításoktól függően változhatnak.

Ismétléses és véletlen sorrendű lejátszás

- 1** Lejátszás közben nyomja meg az **(1)** (REP), vagy a **(2)** (SHUF) gombot, amíg a kívánt funkció megjelenik.

Funkció	Lejátszási mód
TRACK	Műsorszámismétlés.
ALBUM*	Albumismétlés.
SHUF ALBUM*	Album lejátszása véletlen sorrendben.
SHUF DISC	Lemez lejátszása véletlen sorrendben.

* MP3, WMA, AAC lejátszásakor.

3 másodperc múlva a beállítás érvényesül.

Ha normál lejátszási üzemmódba kíván visszakapcsolni, válassza az „OFF” vagy a „SHUF-OFF” opciót.

Az USB-eszköz kompatibilitásával kapcsolatosan látogassa meg a támogatási honlapot.

Támogatás oldal

<http://support.sony-europe.com/>

- Az USB szabványnak megfelelő háttértár típusú és az MTP (média áthelyezési protokoll) szabvánnyal kompatibilis USB-eszközök alkalmazhatóak.
- A megfelelő kódolási eljárások MP3 (.mp3), WMA (.wma), AAC (.m4a) és AAC (.mp4)
- Ajánlott az USB-eszközön lévő adatok mentése.

Megjegyzés

Csak a motor beindítása után csatlakoztassa az USB-eszközt.

A csatlakoztatott USB-eszköz típusától függően meghibásodás vagy adatvesztés fordulhat elő, ha a motor beindítása előtt csatlakoztatja az eszközt.

USB-eszköz lejátszása

- 1** Csatlakoztassa az USB-eszközt az USB aljzathoz.

Használja az USB-eszközhöz mellékelt vezetékét, ha szükséges.

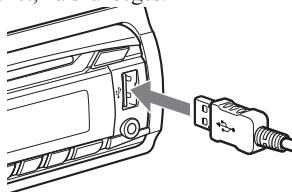

A lejátszás megkezdődik.

Ha az USB-eszköz már csatlakoztatva van, nyomja meg a **(SOURCE/OFF)** gombot többször, az „USB” megjelenéséig.

A lejátszás leállításához tartsa lenyomva a **(SOURCE/OFF)** gombot 1 másodpercig.

Az USB-eszköz eltávolítása

- 1** Állítsa le a lejátszást az USB-eszközön.

- 2** Távolítsa el az USB-eszközt.

Ha lejátszás közben távolítja el az USB-eszközt, az eszközön tárolt adat megsérülhet.

Megjegyzések

- Ne használjon olyan nehéz vagy nagy USB-eszközöket, amelyek a rázkódtástól leeshetnek, vagy a csatlakozásuk kilazulhat.
- USB-eszköz lejátszása közben ne válassza le az előlapot, mert az eszköz adatai megsérülhetnek.
- A készülék nem ismeri fel az USB-elosztón (hub-on) keresztül csatlakoztatott USB-eszközöket.

Kijelzett elemek

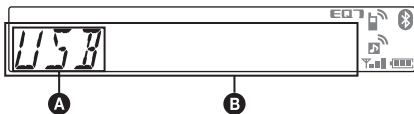

- A** Forrás
B Műsorszám címe, előadó neve, album száma*, album neve, műsorszám száma, eltelt lejátszási idő, óra.

* Az albumnév csak akkor jelenik meg, ha kiválaszt egy másik albumot.

A **B** kijelzések módosításához nyomja meg a **(DSP)** gombot.

Megjegyzések

- Az USB-eszköz típusától, a felvételi formátumtól és a beállításoktól függően a kijelzett elemek változhatnak. Részletekért lásd a támogatási honlapot.
- A kijelzhető adatok legnagyobb száma a következők szerint változik:
 - könyvtárak (albumok): 128
 - fájlok (műsorszámok) könyvtárként: 500.
- Ne hagyja az USB-eszközöket a parkoló járműben, mert ez üzemzavart eredményezhet.
- A felvett adat mennyiségétől függően időbe telhet a lejátszás megkezdése.
- DRM (Digital Rights Management – digitális jogosultságkezelő) fájlok lejátszása nem lehetséges.
- Ha egy VBR (változó bitsűrűségű) MP3, WMA, vagy AAC fájljt játszik le, vagy gyorskeresést végez előre vagy hátra, az eltelt játékidő kijelzése pontatlan lehet.
- Az alábbi MP3, WMA, AAC fájlok lejátszása nem támogatott:
 - vesztésmentes tömörítéses,
 - másolásvédelemmel ellátott.

Ismétléses és véletlen sorrendű lejátszás

- 1** Lejátszás közben nyomja meg többször az **(1)** (REP), vagy a **(2)** (SHUF) gombot, a kívánt funkció megjelenéséig.

Funkció	Lejátszási mód
↶ TRACK	Műsorszámismétlés.
↶ ALBUM	Albumismétlés.
SHUF ALBUM	Album véletlen sorrendben.
SHUF DEVICE	Eszköz véletlen sorrendben.

3 másodperc múlva a beállítás érvényesül.

A normál lejátszási módba visszakapcsoláshoz, válassza az „**↶ OFF**” vagy a „**SHUF-OFF**” opciót.

iPod

Az iPod kompatibilitásával kapcsolatosan részleteket „Az iPod készülékekről” fejezetben a 33. oldalon olvashat, vagy látogassa meg a támogatási honlapot.

Ebben a kezelési útmutatóban az „iPod” kifejezés az iPod és iPhone készülékek iPod funkcióinak az általános megnevezése, amennyiben a szöveg vagy az illusztráció nem határozza meg másképpen.

Támogatás oldal

<http://support.sony-europe.com/>

Lejátszás iPod készülékről

Az iPod csatlakoztatása előtt csökkentse le a készülék hangeréjét.

- 1** Csatlakoztassa az iPod készüléket az USB aljzathoz a dokkoló csatlakozón keresztül USB-vezetékkel.

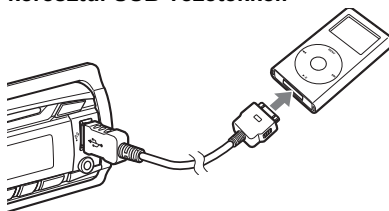

Az iPod önműködően bekapcsol és az alábbi kép jelenik meg az iPod kijelzőjén.*



Hasznos tanács

Ajánljuk, hogy használjon RC-100IP USB-vezetékét (külön megvásárolható) a dokkoló csatlakozóhoz csatlakozáskor.

Az iPod önműködően elkezdja a lejátszást az utolsó leállítási helytől.
Ha az iPod már csatlakoztatva van, a lejátszás elindításához nyomja meg többször a **(SOURCE/OFF)** gombot, amíg az „USB” megjelenik. („IPD” jelenik meg a kijelzőn, ha felismeri az iPod készüléket.)

* Ha iPod touch vagy iPhone készülék lett csatlakoztatva, vagy az iPod utas vezérléssel lett utoljára használva, akkor a logo nem jelenik meg.

- 2** A hangerő beállítása.

A lejátszás leállításához tartsa nyomva 1 másodpercig a **(SOURCE/OFF)** gombot.

Az iPod eltávolítása

1 Állítsa le a lejátszást az iPod készüléken.

2 Távolítsa el iPod készüléket.

Figyelmeztetés iPhone készülékhez

Ha USB aljzaton keresztül iPhone készüléket csatlakoztatott, akkor a telefon hangerejét is az iPhone vezérli. A hívás utáni hirtelen hangerőnövekedés elkerülése érdekében ne növelje a hangerőt telefonálás közben a készüléken.

Megjegyzések

- Ne távolítsa el az előlapot miközben az iPod lejátszás folyamatban van, mert az adatok megsérülhetnek.
- A készülék nem ismeri fel az USB-elosztón (hub-on) keresztül csatlakoztatott iPod eszközöket.

Hasznos tanácsok

- Ha a gyújtáskapcsoló ACC állásban van, a készülék bekapcsolt állapotba kerül, az iPod feltöltődik.
- Ha az iPod eszközt lejátszás közben távolítja el, akkor a „NO DEV” jelenik meg a készülék kijelzőjén.

Folytatás üzemmód

Ha az iPod eszközt a dokkoló csatlakozóhoz csatlakoztatta, akkor a készülék folytatásos üzemmódba kapcsol és a lejátszás elindul az iPod által beállított módban.

Folytatásos üzemmódban az alábbi gombok nem működnek.

- (1) (REP)
- (2) (SHUF)

Kijelzett elemek

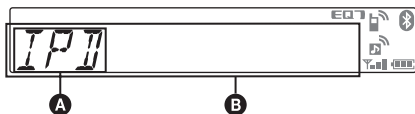

- A** Forrás (iPod) kijelzés
- B** Műsorszám címe, előadó neve, album neve, műsorszám száma, eltelt lejátszási idő, óra.

A **B** kijelzések módosításához nyomja meg a (DSPL) gombot.

Hasznos tanács

Ha az album, podcast, műfaj, előadó, lejátszási lista megváltozik, akkor a tétel száma jelenik meg ideiglenesen.

Megjegyzés

Előfordulhat, hogy az iPod készüléken tárolt néhány betű nem megfelelően jelenik meg.

Albumok, podcast-ek, műfajok, lejátszási listák és előadó léptetése

Funkció	Gomb
Léptetés	Nyomja meg a (3)/(4) (ALBUM -/+) gombokat [minden léptetéshez egyszer nyomja meg]
Léptetés folyamatosan	Nyomja meg és tartsa lenyomva a (3)/(4) (ALBUM -/+) gombokat [tartsa lenyomva a kívánt pontig]

Ismételt és véletlen sorrendű lejátszás

1 Lejátszás közben nyomja meg többször az (1) (REP), vagy a (2) (SHUF) gombot, a kívánt funkció megjelenéséig.

Funkció	Lejátszási mód
⏮ TRACK	Műsorszámismétlés.
⏮ ALBUM	Albumismétlés.
⏮ PODCAST	Podcast ismétlés.
⏮ ARTIST	Előadó ismétlés.
⏮ PLAYLIST	Lejátszási lista ismétlés.
⏮ GENRE	Műfaj ismétlés.
SHUF ALBUM	Album véletlen sorrendben.
SHUF PODCAST	Podcast véletlen sorrendben.
SHUF ARTIST	Előadó véletlen sorrendben.
SHUF PLAYLIST	Lejátszási lista véletlen sorrendben.
SHUF GENRE	Műfaj véletlen sorrendben.
SHUF DEVICE	Eszköz véletlen sorrendben.

3 másodperc múlva a beállítás érvényesül.

A normál lejátszási módba visszakapcsoláshoz, válassza az „⏮ OFF” vagy a „SHUF-OFF” opciót.

iPod közvetlen működtetése — Utas vezérlés

A dokkoló csatlakozóhoz csatlakoztatott iPod készüléket közvetlenül is működtetheti.

- 1 Lejátszás közben tartsa lenyomva a **(MODE)** gombot.**
„MODE IPOD” jelenik meg és közvetlenül is működtetheti az iPod készüléket.

A kijelzett elem megváltoztatása

Nyomja meg a **(DSPL)** gombot.

A kijelzett elemek az alábbiak szerint változnak.
Műsorszám neve → előadó neve → album neve
→ IPOD mód → óra.

Kilépés az utas vezérlés módból

Tartsa lenyomva a **(MODE)** gombot.

A „MODE AUDIO” jelenik meg és a lejátszási mód folytatás üzemmódra vált.

Megjegyzések

- A hangerő csak a készüléken szabályozható.
- Ha kilép ebből az üzemmódból, az ismétléses beállítás is törlődik.

Műsorszám keresése

Műsorszám keresése szám címe szerint — Quick-BrowZer™

Könnyen kereshet műsorszámokra a CDlemezen vagy az USB-eszközön kategóriák segítségével.

- 1 Nyomja meg a **Q (BROWSE)** gombot.**
A készülék belép a Quick-BrowZer üzemmódba, és a választható kategóriák listája jelenik meg.
- 2 A vezérlőtárcsa forogatásával válassza ki a kívánt kategóriát, majd a tárcsa megnyomásával hagyja jóvá a választást.**
- 3 Ismétlje a 2-es lépést a kívánt műsorszám kiválasztásához.**
A lejátszás elkezdődik.

Visszatérés az előző kijelzéshez.

Nyomja meg a **↶ (BACK)** gombot.

Kilépés a Quick-BrowZer üzemmódból

Nyomja meg a **Q (BROWSE)** gombot.

Megjegyzés

Az ismétlés, és véletlen sorrendű lejátszás beállítások törlődnek a Quick-BrowZer üzemmód aktiválásakor.

Keresés a tételek léptetésével — Ugrás üzemmód

Gyorsan kikeresheti a kívánt tételt, ha sok tétel van a kategóriában.

- 1 Nyomja meg a **(SEEK)** gombot a Quick-BrowZer üzemmódban.**
Az alábbi képernyő jelenik meg.

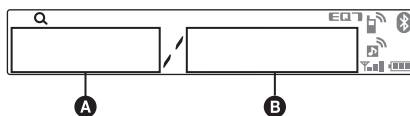

- A** Aktuális tétel száma
- B** A pillanatnyi rétegben található összes tétel száma

Majd a tételneve jelenik meg.

- 2 A vezérlőtárcsa elforgatásával válassza ki a kívánt tételt, vagy egyet a kívánt tétel közelében.**
Egyszerre a teljes tételszám 10%-ával léptet tovább a készülék.
- 3 Nyomja meg a kiválasztó gombot.**
A kijelző visszatér a Quick-BrowZer

üzemmódba és a kiválasztott tétel jelenik meg.

4 A vezérlőtárcsa elforgatásával válassza ki a kívánt tételt, majd nyomja meg a tárcsát.

Ha a kiválasztott tétel egy műsorszám, akkor a lejátszás elindul.

Kilépés az Ugrás üzemmódból

Nyomja meg a **↩** (BACK) vagy a **(SEEK)** – gombot.

Megjegyzés

Ha legalább 7 másodpercig nem végez műveletet, a készülék kilép az Ugrás módból.

Keresés ábécé sorrendben — Ábécé sorrend

Csatlakoztatott iPod esetén ábécé sorrendben kereshet a műsorszámok között.

1 Nyomja meg a **(SEEK)** + Quick-BrowZer módban.

Az ábécésorrendű lista jelenik meg.

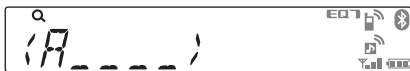

2 A hangerőszabályzó forgatásával válassza ki az első betűt, majd nyomja meg a gombot.

A kiválasztott betűvel kezdődő műsorszámok ábécé sorrendű listája jelenik meg.

Ha nem található a kiválasztott betűvel kezdődő műsorszám, a „NOT FOUND” jelenik meg.

3 A hangerőszabályzó forgatásával válassza ki a kívánt beállítást, majd nyomja meg a gombot.

A lejátszás megkezdődik, amennyiben a kiválasztott elem egy műsorszám.

Az ábécé sorrendű keresés leállítása

Nyomja meg a **↩** (BACK) vagy a **(SEEK)** – gombot.

Keresési kategóriák listája jelenik meg.

Megjegyzések

- Az ábécé sorrendű keresés során a kiválasztott betű előtt szereplő szimbólum karakter, illetve az angol „a, an, the” névelők nem játszanak szerepet a keresésben.
- A választott keresési kategória függvényében lehetséges, hogy csak az Ugrás mód elérhető.
- Ha legalább 5 másodpercig nem végez műveletet, a készülék kilép az ábécé sorrendű keresés módból.

Műsorszám keresése számrészletek meghallgatásával — ZAPPIN

A CD-, vagy USB-eszköztől rövid számrészletek egymás utáni meghallgatásával keresheti ki a kívánt műsorszámot.

ZAPPIN üzemmód alkalmas műsorszámok keresésére véletlen, vagy véletlen ismétléses lejátszási módban.

1 Lejátszás közben nyomja meg az **(5)** (MIC/ZAP) gombot.

Ha megjelent a kijelzőn a „ZAPPIN” felirat, a lejátszás elindul a következő műsorszám részletével. A részlet egy beállított időtartamig kerül lejátszásra, majd egy hangjelzés után a következő részlet indul el.

Műsorszám



A **(5)**-ös gombot nyomta meg.

A műsorszámok ZAPPIN módú lejátszásának részletei.

2 Nyomja meg a kiválasztó vagy **(5)** (MIC/ZAP) a gombot, amikor egy olyan műsorszám hallható, amit meg szeretne hallgatni.

A kiválasztott műsorszám normál lejátszása kezdődik el a szám elejétől.

Ismételt kereséshez ZAPPIN üzemmódban, hajtja végre az 1-es és 2-es lépéseket újra.

Hasznos tanácsok

- A belehallgatási időt 6, 15, 30 másodpercre állíthatja be (30. oldal). Az egész műsorszámot nem játszhatja le.
- Nyomja meg a **(SEEK)** +/- vagy a **(3)/(4)** (ALBUM +/-) gombot ZAPPIN módban egy műsorszám vagy album átugrásához.
- A **↩** (BACK) gomb megnyomása szintén az adott műsorszám lejátszását jelenti.

Bluetooth funkció (Kihangosítás és zenelejátszás)

Bluetooth műveletek

A Bluetooth funkciók használatához az alábbi műveletek végrehajtása szükséges.

1 Párosítás

Ha egy külső Bluetooth-eszközt először kíván csatlakoztatni ehhez a készülékhez, első lépésként kölcsönösen fel kell ismertetni egymással a két készüléket. A párosítási műveletet csak egyszer kell végrehajtani, ezt követően a két készülék a későbbiekben már önműködően felismeri egymást. Legfeljebb 9 eszközt párosíthat ezzel a készülékkel. (Lehetnek olyan eszközök, melyek a kapcsolódáshoz jelszó beírását kérik.)

2 Kapcsolódás

A párosítás esetenként lehetővé teszi az eszköz önműködő kapcsolódását. Ha a párosítás után szeretné használni az eszközt, kapcsolódnia kell ahhoz.

3 Kihangosítás és zenelejátszás

Kapcsolódás után hívásokat hangosíthat ki, illetve zenét játszhat le a mobiltelefonról.

Támogatás oldal

<http://support.sony-europe.com/>

Párosítás

Első lépésként fel kell ismertenie („párosítania” kell) a Bluetooth-eszközt (mobiltelefon stb.) és ezt a készüléket. Legfeljebb 9 eszközt párosíthat. Ezt a műveletet csak egyszer kell végrehajtani, ezt követően a két készülék már felismeri egymást.

1 Helyezze a készülék 1 m-es körzetén belülre a Bluetooth-eszközt.

2 Tartsa nyomva a gombot, amíg a „” villog (legalább 2 másodperc). A készülék párosítási üzemmódba kapcsol.

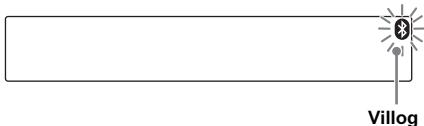

3 Indítsa el a keresést a külső Bluetooth-eszközön.

A csatlakoztatott eszköz kijelzőjén megjelennek az észlelt készülékek. Ez a készülék „Sony Automotive” nevű eszközként jelenik meg.



4 Ha a külső eszköz egy jelszó* beírását kéri, írja be a „0000” számot.





Ez a készülék és a Bluetooth-eszköz tárolják egymás információit, és a párosítást követően készen állnak a kapcsolódásra. Amennyiben a készülék támogatja a Bluetooth 2.1-es változatát, a jelszó nem szükséges.



A „” villog, majd a párosítás befejezése után folyamatosan világít.

5 Indítsa el a kapcsolódást a Bluetooth-eszközön.

Amikor a „” vagy a „” kijelzés megjelenik, a kapcsolódás megtörtént.

* A jelszó kifejezés előfordulhat „passkey”, „PIN code”, „PIN number” vagy „Password” stb. formában is.

Megjegyzés

- Amíg egy külső Bluetooth-eszközhöz kapcsolódik, ez a készülék nem ismerhető fel egy másik Bluetooth-eszközzel. A kapcsolódás engedélyezéséhez ismeresse fel ezt a készüléket a másik eszközzel.
- A keresés vagy csatlakozás bizonyos ideig eltarthat.
- A készülék típusától függően a kapcsolódás engedélyezését kérő képernyő jelenik meg a jelszó beírását kérő képernyő előtt.
- A jelszó beírására rendelkezésre álló időtartam készülékenként eltérő lehet.
- Ez a készülék nem csatlakoztatható olyan készülékhez, amelyik csak a HSP (fűlhallgató profil) profilt támogatja.

A Bluetooth ikonok jelentése

Ez a készülék az alábbi ikonokat használja.

	Világít: Villog: Nem világít:	Bluetooth-jel bekapcsolva párosítási készenlét Bluetooth-jel kikapcsolva
	Világít: Villog: Nem világít:	Mobiltelefonhoz kapcsolódva. Kapcsolódás folyamatban. Nincs csatlakoztatva mobiltelefon kihangosításhoz.
	Világít: Villog: Nem világít:	Mobiltelefonhoz kapcsolódva. Kapcsolódás folyamatban. Nincs csatlakoztatva mobiltelefon zeneátvitelhez.
	Világít: Villog: Nem világít:	Olvasatlan SMS üzenet. Új SMS üzenet érkezett. Nincs olvasatlan SMS üzenet.
		A csatlakoztatott mobiltelefon jelerősségének kijelzése.*
		A csatlakoztatott mobiltelefon akkumulátorának maradék töltöttség kijelzése.*

* A kihangosított kapcsolat nélkül kikapcsol. Mobiltelefon típusától függően változó.

Kapcsolódás

Ha a párosítás már megtörtént, folytassa a műveletet az alábbi lépésekkel.

A Bluetooth-jelkimenet bekapcsolása a készüléken

A Bluetooth funkció használata előtt be kell kapcsolnia a Bluetooth-jelkimenetet ezen a készüléken.

1 Nyomja meg a **(BT)** gombot.

A Bluetooth-jelkimenet bekapcsol.



Kapcsolódás mobiltelefonhoz

1 Ellenőrizze, hogy ezen a készüléken és a mobiltelefonon is bekapcsolta-e a Bluetooth-jelkimenetet.

2 A mobiltelefonnal kapcsolódjon ehhez a készülékhez.

A kapcsolat létrejöttékor a „” jelzés látható. Ha a kapcsolódás után választja ki a Bluetooth funkcióval rendelkező telefonból érkező műsorforrást, a hálózati kiszolgáló neve és a telefon neve megjelenik a képernyőn. A kijelzések módosításához nyomja meg a **(DSPL)** gombot.





Kapcsolódás a legutóbb csatlakoztatott mobiltelefonhoz

1 Ellenőrizze, hogy ezen a készüléken és a mobiltelefonon is bekapcsolta-e a Bluetooth-jelkimenetet.

2 Nyomja meg a **(SOURCE)** gombot többször, a „BT PHONE” kijelzés megjelenéséig.

3 Nyomja meg a (kihangosítás) gombot.

Kapcsolódás közben a „” villog. Ha a kapcsolódás sikeres, a „” világít.

Megjegyzés

- Bizonyos mobiltelefonok a kihangosított kapcsolat esetén engedélyezést igényelnek a telefonon található telefonkönyv adatainak eléréséhez. Szerezze meg az engedélyezést a mobiltelefonon keresztül.
- Amíg külső Bluetooth-eszközzel játszik le zeneszámokat, ez a készülék nem tud kapcsolódni a mobiltelefonhoz. Ilyen esetben a mobiltelefonon kezdeményezze a kapcsolódást. Lejátszás közben hallani fogja a sikeres kapcsolódást jelző hangot.

Hasznos tanács



- Ha a Bluetooth-jelkimenet be van kapcsolva: amikor a gyújtást bekapcsolja, a készülék önműködően kapcsolódik a legutoljára csatlakoztatott mobiltelefonhoz. Az önműködő kapcsolódás azonban függ a telefon műszaki adataitól is. Ha az önműködő kapcsolódás nem sikerül, válassza a manuális módszert.
- A Q (BROWSE) gomb megnyomásával és nyomvatartásával is kiválaszthatja a Bluetooth funkcióval rendelkező telefon műsorforrását.

Audioeszköz csatlakoztatása

- 1 Ellenőrizze, hogy ezen a készüléken és az audioeszközön is bekapcsolta-e a Bluetooth-jelkimenetet.
- 2 Az audioeszközzel kapcsolódjon ehhez a készülékhez.
A kapcsolat létrejöttkor a „” jelzés látható.



Kapcsolódás a legutóbb csatlakoztatott audioeszközhöz

- 1 Ellenőrizze, hogy ezen a készüléken és az audioeszközön is bekapcsolta-e a Bluetooth-jelkimenetet.
- 2 Nyomja meg a **(SOURCE)** gombot többször, a „BT AUDIO” kijelzés megjelenéséig.
- 3 Nyomja meg a **(6)** gombot.
Kapcsolódás közben a „” villog. Ha a kapcsolódás sikeres, a „” világít.

Kihangosítás

Amennyiben csatlakoztatta a mobiltelefont a készülékhez, kihangosított hívásokat fogadhat és kezdeményezhet.

Hívásfogadás

Beérkező hívás esetén a csengőhang a készülék hangszórójából hallható. A név vagy a hívó száma megjelenik a kijelzőn.

1 Amikor a készülék csörgéssel jelzi a bejövő hívást, nyomja meg a (kihangosítás) gombot.

A telefonbeszélgetés megkezdődik.

Megjegyzések

- A mobiltelefontól függően a hívó neve jelenhet meg.
- A készülék beépített mikrofonja az előlap hátulján található (12. oldal). Ne takarja le a mikrofont ragasztószalaggal vagy mással.

Az önműködő hívásfogadás beállítása

Az önműködő hívásfogadás idejét „OFF” (kikapcsolva), „1” (kb. 3 másodperc) vagy „2” (kb. 10 másodperc) értékek között állíthatja be (31. oldal).

Csengőhang beállítása

A csengőhangot az „1” (a készülék hangja) vagy „2” (a mobiltelefon saját hangja) értékek között állíthatja be (31. oldal).

* A mobiltelefontól függően még a „2” beállítás esetén is hallható lehet ennek a készüléknek a csengőhangja.

Hívás visszautasítása

PNyomja meg és tartsa lenyomva a **(SOURCE/OFF)** gombot egy másodpercig.

A hívás befejezése

Nyomja meg ismét a  (kihangosítás) gombot.

Megjegyzés

A hívás végeztével a Bluetooth kapcsolat nem szakad meg.

Hasznos tanács

A készülék **(SOURCE/OFF)** gombjának megnyomásával is befejezhet egy hívást.

Híváskezdeményezés

Híváskezdeményezés a telefonkönyv alapján

Elérheti a telefonkönyv adatait és hívást kezdeményezhet, ha egy olyan mobiltelefonhoz kapcsolódik, amelyik a PBAP (telefonkönyv adatok elérése) profilt támogatja.

- 1 Nyomja meg a **(SOURCE/OFF)** gombot többször, a „BT PHONE” kijelzés megjelenéséig.
- 2 Nyomja meg a **Q (BROWSE)** gombot. A telefonkönyv megnyílik.
- 3 A hangerőszabályzó forgatásával válasszon ki egy kívánt kezdőbetűt, majd nyomja meg a gombot.
- 4 A hangerőszabályzó forgatásával válasszon ki egy kívánt nevet a listából, majd nyomja meg a gombot.
- 5 A hangerőszabályzó forgatásával válasszon ki egy kívánt számot a listából, majd nyomja meg a gombot. A hívás megkezdődik.

Megjegyzések

- A telefonkönyv bejegyzései elképzelhető, hogy hibásan jelennek meg, ha a telefonban található telefonkönyv törlésre került.
- A mobiltelefon típusától függően a készüléken kijelzett bejegyzések elképzelhető, hogy eltérően jelennek meg, mint a telefonon.

Megjegyzés a telefonkönyv adatairól

A jármű eladása előtt, ha a készülék még mindig a járműben található, mindenképpen nyomja meg a **RESET** gombot, hogy a telefonkönyv minden adata törlődjön, ezzel megelőzve az illetéktelen hozzáférést. A tápfeszültség ellátó vezeték lecsatlakoztatása szintén minden adatot töröl a telefonkönyvből.

Hívás hívástörténet alapján

- 1 Nyomja meg a **(SOURCE/OFF)** gombot többször, a „BT PHONE” kijelzés megjelenéséig.
- 2 Tartsa nyomva a **Q (BROWSE)** gombot. A hívástörténet megjelenik.
- 3 A hangerőszabályzó forgatásával válasszon ki egy kívánt nevet és telefonszámot a hívástörténet listából, majd nyomja meg a gombot. A hívás megkezdődik.

Megjegyzések

- Legfeljebb a 20 legutóbbi hívásból választhat.
- A hívástörténet lehetséges, hogy nem változik még akkor sem, ha a mobiltelefon hívástörténete törlésre kerül.

Híváskezdeményezés telefonszám megadásával

- 1 Nyomja meg a **(SOURCE/OFF)** gombot többször, a „BT PHONE” kijelzés megjelenéséig.
- 2 Tartsa nyomva a **(MODE)** gombot.
- 3 A hangerőszabályzó forgatásával válassza ki a telefonszámot, majd válassza a „,” (szóköz) karaktert.
- 4 Nyomja meg a **(kijelzés)** gombot. A hívás megkezdődik.

Megjegyzés

A „_” jelenik meg a „#” helyett a kijelzőn.

Híváskezdeményezés gyorshívással

A gyorshívó tárban legfeljebb 6 telefonszámot tárolhat. A tárolás részleteivel kapcsolatban lásd a „Gyorshívás tárolása” szakaszt a 26. oldalon.

- 1 Nyomja meg a **(SOURCE/OFF)** gombot többször, a „BT PHONE” kijelzés megjelenéséig.
- 2 Nyomjon meg egy számgombot (**1–6**) a kívánt bejegyzés kiválasztásához.
- 3 Nyomja meg a **(kijelzés)** gombot. A hívás megkezdődik.

Híváskezdeményezés újrAhívással

- 1 Nyomja meg a **(SOURCE/OFF)** gombot többször, a „BT PHONE” kijelzés megjelenéséig.
- 2 Tartsa lenyomva a **(kijelzés)** gombot. A hívás megkezdődik.

Hívás közbeni műveletek

A csengőhang és a beszélő hangerejének beállítása

Beállíthatja a csengőhang és a beszélő hangerejét.

A csengőhang hangerejének beállítása:

A hangerőszabályzó forgatásával állítsa be a hangerőt hívás közben. A csengőhang hangereje beállítható.

A beszélő hangerejének beállítása:

A hangerőszabályzó forgatásával állítsa be a hangerőt hívás közben. A beszélő hangereje beállítható.

Megjegyzés

Amennyiben a Bluetooth funkciójú telefon műsorforgatása van kiválasztva, a hangerőszabályzó gomb forgatásával csak a beszélő hangerejét állíthatja be.

A mikrofon erősítés beállítása

Beállíthatja a hangerőt a másik fél számára. Nyomja meg az **(5)**-ös gombot a hangerő beállításához. („MIC-LOW” (hangos), „MIC-MID” (közepes), „MIC-HI” (halk)).

Megjegyzés

Hívás közben beállítható.

EC/NC mód (visszhang csillapítás, zajcsillapítás mód)

Csökkentheti a zajt.

Tartsa nyomva az **(5)**-ös gombot az „EC/NC-1” vagy „EC/NC-2” beállítás kiválasztásához.

Megjegyzés

Hívás közben beállítható.

Hívásátadás

A megfelelő eszközre (erre a készülékre vagy a mobiltelefonra) váltás érdekében ellenőrizze az alábbiakat.

1 Nyomja meg a **(MODE)** gombot, vagy használja a mobiltelefont.

A mobiltelefon használatának módját lásd a telefonhoz üzembe helyezési útmutató részben.

Megjegyzés

A mobiltelefontól függően előfordulhat, hogy a kapcsolat megszakad, amikor a hívásátadást megkísérli.

Gyorshívás tárolása

Legfeljebb a mobiltelefon 6 bejegyzését tárolhatja a gyorsívási gombokon.

1 Nyomja meg a **(SOURCE/OFF)** gombot többször, a „BT PHONE” kijelzés megjelenéséig.

2 Tartsa nyomva egy számgombot **(1)–(6)** a gyorsívó gomb kiválasztásához.

A „P (gomb száma) WAITING” jelenik meg.

3 Töltse át a bejegyzés adatait a mobiltelefon használatával.

A bejegyzés a kiválasztott gombon tárolásra kerül.

Hanghívás

Bekapcsolhatja a készülékhez csatlakoztatott mobiltelefon hanghívás funkcióját, majd a mobiltelefonban tárolt kulcsszó kimondásával hívást kezdeményezhet.

1 Nyomja meg a **(SOURCE)** gombot többször, a „BT PHONE” kijelzés megjelenéséig.

2 Nyomja meg a **(kihangosítás)** gombot.

A „VOICE DIAL” jelenik meg.

3 Mondja ki a mobiltelefonban tárolt kulcsszót.

A készülék felismeri a hangját, és kezdeményezi a hívást.

Megjegyzések

- A funkció használata előtt ellenőrizze, hogy a mobiltelefon és a készülék összekapcsolódott-e.
- A funkció használata előtt rögzítse a kulcsszót a mobiltelefonon.
- Ha bekapcsolja a készülékhez csatlakoztatott mobiltelefon hanghívás funkcióját, elképzelhető, hogy a funkció nem minden esetben működik.
- A zajok, például a motor hangja, zavarhatják a hangfelismerést. A jobb hangfelismerés érdekében a lehető legkisebb környezeti zajban használja a funkciót.
- A mobiltelefon hangfelismerő funkciójának hatékonyságától függően elképzelhető, hogy a hanghívás egyes helyzetekben nem működik. A részleteket lásd a támogatás oldalon (22. oldal).

Hasznos tanácsok

- A kulcsszót úgy mondja ki, ahogy rögzítette.
- A kulcsszót a járműben ülve, a készülék „BT PHONE” hangforrását kiválasztva rögzítse.

SMS üzenetjelzés

Csatlakoztatott mobiltelefon esetén az SMS üzenetjelző kijelzi a beérkező vagy olvasatlan SMS üzeneteket.

Új SMS üzenet érkezése esetén az SMS üzenetjelző villog.



Ha van olvasatlan SMS üzenet, az SMS üzenetjelző folyamatosan világít.



Megjegyzés

Az SMS üzenetjelző működése a mobiltelefon típusától függhet.

Zenelejátszás

Zenelejátszás külső audioeszközről

Ezzel a készülékkel is lejátszhatja a külső audioeszközön tárolt zeneszámokat, amennyiben az eszköz támogatja az A2DP (Advanced Audio Distribution Profile) Bluetooth profilt.

- 1 Csökkentse le a készülék hangerejét.
- 2 Nyomja meg a **(SOURCE)** gombot többször, a „BT AUDIO” kijelzés megjelenéséig.
- 3 Indítsa el a lejátszást a külső eszközön.
- 4 Állítsa be a hangerőt a készüléken.

A hangerő beállítása

A Bluetooth audioeszköz és e készülék közötti jelszint különbség a hangerő módosításával kiegyenlíthető.

- 1 Indítsa el a lejátszást a Bluetooth audioeszközön, és állítsa be a hangerőt közepes szintre az eszközön.
- 2 Állítsa be a szokásos hangerőszintet a készüléken.
- 3 Nyomja meg a kiválasztó gombot.
- 4 Forgassa a kiválasztó gombot mindaddig, míg a „BTA VOL” meg nem jelenik, majd a hangerőszabályzóval állítsa be a bemenő jel szintjét („+18dB”-„0dB”-„-8dB”).

A külső audioeszköz vezérlése ezzel a készülékkel

Az alábbi funkciókat abban az esetben működtetheti, ha az audioeszköz támogatja az AVRCP (Audio Video Remote Control Profile) Bluetooth technológiát. (A működtetés módja az audioeszköz típusától függően eltérhet.)

Előző funkcióhoz	Tegye ezt
Ismételt lejátszás	Nyomja meg az (1) (REP) gombot* ¹
Véletlen sorrendű lejátszás	Nyomja meg a (2) (SHUF) gombot* ¹
Albumok léptetése	Nyomja meg a (3)/(4) (ALBUM -/+) gombot [albumonként egyszer]
Lejátszás	Nyomja meg a (6) (PAUSE)* ² gombot a készüléken.

Szünet	Nyomja meg a (6) (PAUSE)* ² gombot a készüléken.
Műsorszámok átugrása	Nyomja meg a SEEK -/+ (◀◀/▶▶) gombot [műsorszámonként egyszer]
gyorsított lejátszás előre/gyorsított lejátszás hátra	Tartsa nyomva a SEEK -/+ (◀◀/▶▶) gombot [tartsa nyomva a keresett pontig]

*¹ Nyomja meg többször a kívánt funkció megjelenéséig

*² Lehetnek olyan eszközök, melyeknél kétszer kell megnyomni.

A fentiekől eltérő funkciókat az audioeszköz kezelőszerveivel kell működtetni.

Megjegyzések

- Az audioeszköz típusától függően a műsorszám címe, sorszáma, a lejátszás ideje, a lejátszás állapota és más információk nem kerülnek kijelzésre ezen a készüléken. Az információk csak Bluetooth audiolejátszás esetén kerülnek kijelzésre.
- Ha ezen a készüléken átkapcsol egy másik műsorforrásra, az audioeszközön folytatódik a lejátszás.

Hasznos tanács

Olyan mobiltelefon csatlakoztathat külső audioeszközként, mely támogatja az A2DP (Advanced Audio Distribution Profile) profilt.

A Bluetooth beállítások visszaállítása gyári értékre

A Bluetooth beállítások minden alapértelmezett értékét beállíthatja erről a készülékről.

- 1 Tartsa nyomva a **(SOURCE/OFF)** gombot 1 másodpercig a készülék kikapcsolásához.
- 2 Nyomja meg és tartsa nyomva a kiválasztó gombot. Megjelenik a menülista.
- 3 A hangerőszabályzó forgatásával válassza ki a „BT INIT” beállítást, majd nyomja meg a gombot. A készülék jóváhagyást kér.
- 4 A hangerőszabályzó forgatásával válassza ki az „INIT-YES” beállítást, majd nyomja meg a gombot. A „INITIAL” kijelzés villog a Bluetooth beállítások gyári értékre történő beállítás közben. A „COMPLETE” jelenik meg az alapértelmezett értékek beállításának elvégzésekor.

Megjegyzés

A készülék végső megsemmisítésekor a gyorsíró gombok értékeit törölje ki a „BT INIT” segítségével.

Hangbeállítások és Setup menü

A hangjellemzők beállítása

A hangzás beállítása

- 1 Nyomja meg a kiválasztó gombot rádióhallgatás vagy lejátszás közben.**
- 2 A hangerőszabályzó forgatásával válassza ki a kívánt menübeállítást, majd nyomja meg a gombot.**
- 3 A hangerőszabályzó forgatásával válassza ki a beállítást, majd nyomja meg a gombot.**
A beállítás megtörtént.
- 4 Nyomja meg a ↵ (BACK) gombot.**
A kijelző visszatér az alapértelmezett rádióveteli, lejátszási képernyőre.

Az alábbi menüpontok beállításait módosíthatja (a részleteket lásd a hivatkozott oldalakon):

EQ7 PRESET (28. oldal)

EQ7 SETTING (28. oldal)

POSITION

SET POSITION (hallgatási helyzet beállítása) (29. oldal)

ADJ POSITION*¹ (hallgatási helyzet értéke) (29. oldal)

SET SW POS*¹ *² (mélysugárzó hallgatási helyzet beállítása) (29. oldal)

BALANCE

A balansz beállítása: „RIGHT-15” (jobb-15)– „CENTER” (közép)– „LEFT-15” (bal-15).

FADER

Az első és hátsó hangsugárzók közötti hangerőkülönbség beállítása: „FRONT-15” (elől-15)– „CENTER” (közép)– „REAR-15” (hátsul-15).

DM+ (29. oldal)

RB ENH (Hátsó mélyhang kiemelés) (30. oldal)

SW LEVEL*² (Mélyhangzó jel szintje)

A mélyhangsugárzó hangerejének beállítása: „+10dB”– „0dB”– „-10dB”.

(A leghalkabb beállításnál megjelenik az „ATT”.)

AUX VOL*³ (AUX hangerő)

A külső műsorforrások hangerejének beállítása: „+18dB”– „0dB”– „-8dB”.

Ezzel a beállítással nem szükséges az egyes források közötti hangerőkülönbség beállítása.

BTA VOL*⁴ (Bluetooth audioeszköz hangereje) (27. oldal)

*¹ A „SET POSITION” „OFF” értéke esetén nem látható.

*² Amikor az audiokimenet „SUB-OUT” (30. oldal).

*³ Amikor az AUX műsorforrás van kiválasztva (31. oldal)

*⁴ Amikor a Bluetooth műsorforrás van kiválasztva (27. oldal)

A különleges hangfunkciók használata — Továbbfejlesztett hangfeldolgozó rendszer

A továbbfejlesztett hangfeldolgozó rendszer, a Sony új hangfeldolgozó rendszere járműben megszólaló hangot a digitális jelfeldolgozással teszi tökéletessé. A továbbfejlesztett hangfeldolgozó rendszer részei az EQ7, a hallgatási helyzet beállítása, a DM+ funkció, a hátsó mélyhang kiemelés.

A hangminőség beállítása

— EQ7 Preset

7 különböző hangzsképek közül választhat („XPLOD”, „VOCAL”, „EDGE”, „CRUISE”, „SPACE”, „GRAVITY”, „CUSTOM” vagy „OFF” (ki)).

- 1 Nyomja meg a kiválasztó gombot rádióhallgatás vagy lejátszás közben.**
- 2 A hangerőszabályzó forgatásával válassza ki az „EQ7 PRESET” beállítást, majd nyomja meg a gombot.**
- 3 A hangerőszabályzó forgatásával válassza ki a kívánt hangszínbeállítást, majd nyomja meg a gombot.**
- 4 Nyomja meg a ↵ (BACK) gombot.**
A kijelző visszatér az alapértelmezett rádióveteli, lejátszási képernyőre.

A hangszínszabályzó kikapcsolásához válassza az „OFF” beállítást a 3-as lépésben.

Hasznos tanács

A hangszínbeállítás minden műsorforráshoz eltérő lehet.

A hangszínszabályzó beállítása

— EQ7 beállítás

Az EQ7 menüpont „CUSTOM” pontjában létrehozhatja az Önnek leginkább megfelelő hangzsképeket.

- 1 Válassza ki a műsorforrást, majd nyomja meg a kiválasztó gombot.**

2 A hangerőszabályzó forgatásával válassza ki az „EQ7 SETTING” beállítást, majd nyomja meg a gombot.

3 A hangerőszabályzó forgatásával válassza ki a „BASE” beállítást, majd nyomja meg a gombot.

Választhat a hangzásbeállítási minták közül a hangzás finombeállításának alapjához. A finombeállítás kihagyásához lépjen az 5-ös lépésre.

4 A hangerőszabályzó forgatásával válassza ki a kívánt hangszinbeállítást, majd nyomja meg a gombot.

5 A hangzásbeállítás finomhangolása.

1 A hangerőszabályzó forgatásával válassza ki a frekvenciartományt, majd nyomja meg a gombot.



BAND1: 63 Hz
 BAND2: 160 Hz
 BAND3: 400 Hz
 BAND4: 1 kHz
 BAND5: 2,5 kHz
 BAND6: 6,3 kHz
 BAND7: 16,0 kHz

2 A hangerőszabályzó forgatásával válassza ki a hangerőt, majd nyomja meg a gombot.

A hangerő 1 dB-es lépésekkel -6 dB-től +6 dB-ig állítható be.

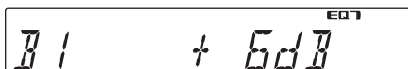

Ismételje meg az **1**-es és **2**-es lépéseket a további frekvenciartományokra.

6 Nyomja meg a ↵ (BACK) gombot kétszer.

A beállított hangszín a „CUSTOM” beállítás alatt tárolódik és a képernyő visszatér a normál rádióveteli, lejátszási képernyőre.

Időszeletes hang optimalizálás — Hallgatási helyzet

A készülék képes a hallgatás helyzetének megváltoztatására a hangsugárzókból kiadott hangok időszeleteinek késleltetésével, ezzel attól függetlenül, hogy ön hol tartózkodik a járműben eléri, hogy úgy hallja a hangot, mintha közepén ülne.

A „POSITION” beállítás értékei alant láthatók.

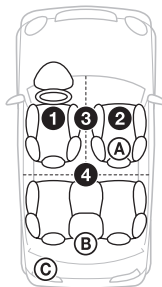

„FRONT L” (**1**): bal elől
 „FRONT R” (**2**): jobb elől
 „FRONT” (**3**): elől középen
 „ALL” (**4**): a jármű közepén
 „OFF”: nincs beállított érték

Beállíthatja a középső hangsugárzónak a műsorhallgatási helyzettől mért távolságát, ha: – a „SUB-OUT” audiokimenetet választotta, – a hallgatási helyzet „OFF”-tól eltérő értékre van állítva.

A „SET SW POS” értékei alant láthatók.

„NEAR” (**A**): közel
 „NORMAL” (**B**): normál
 „FAR” (**C**): távol

1 Nyomja meg a kiválasztó gombot rádióhallgatás vagy lejátszás közben.

2 A hangerőszabályzó forgatásával válassza ki a „SET POSITION” beállítást, majd nyomja meg a gombot.

3 A hangerőszabályzó forgatásával válasszon a „FRONT L”, „FRONT R”, „FRONT” vagy „ALL” beállítások közül, majd nyomja meg a gombot.

4 A hangerőszabályzó forgatásával válassza ki a „SET SW POS” beállítást, majd nyomja meg a gombot.

Beállíthatja a mélysugárzó helyzetét amennyiben a „FRONT L”, „FRONT R”, „FRONT” vagy „ALL” beállítások közül valamelyik ki van választva.

A hangerőszabályzó forgatásával válasszon a „NEAR”, „NORMAL” vagy „FAR” beállítások közül, majd nyomja meg a gombot.

5 Nyomja meg a ↵ (BACK) gombot.

A képernyő visszatér a normál rádióveteli, lejátszási képernyőre.

A hallgatási helyzet törléséhez válassza az „OFF” beállítást a 3-as lépésben.

A hallgatási helyzet beállítása

Finomhangolhatja a hallgatási helyzet beállítását.

1 Nyomja meg a kiválasztó gombot rádióhallgatás vagy lejátszás közben.

- 2** A hangerőszabályzó forgatásával válassza ki az „ADJ POSITION” beállítást, majd nyomja meg a gombot.
- 3** A hangerőszabályzó forgatásával válassza ki a hallgatási helyzetet, majd nyomja meg a gombot.
Beállítási tartomány: „+ 3”–„CENTER”–„–3”.
- 4** Nyomja meg a **↶ (BACK)** gombot.
A képernyő visszatér a normál rádióvételi, lejátszási képernyőre.

Továbbfejlesztett DM+

A továbbfejlesztett DM+ funkció a digitálisan tömörített műsorszámok tömörítés során elveszett magas hangjait állítja vissza.

- 1** Lejátszás közben nyomja meg a kiválasztó gombot.
- 2** A hangerőszabályzó forgatásával válassza ki a „DM+” beállítást, majd nyomja meg a gombot.
- 3** A hangerőszabályzó forgatásával válassza ki a „ON” beállítást, majd nyomja meg a gombot.
- 4** Nyomja meg a **↶ (BACK)** gombot.
A képernyő visszatér a normál lejátszási képernyőre.

Hasznos tanács

A DM+ beállítás minden műsorforráshoz eltávolítható.

A hátsó hangsugárzók mélyhangsugárzóként történő használata — Hátsó mélyhang kiemelés

A hátsó mélyhang kiemelés funkció kiemeli a mélyhangokat úgy, hogy az aluláteresztő szűrő beállított értékét (30. oldal) alkalmazza a hátsó hangsugárzókra. Ez lehetőséget ad arra, hogy a mélyhangsugárzó csatlakoztatása helyett a hátsó hangsugárzókat használja.

- 1** Nyomja meg a kiválasztó gombot rádióhallgatás vagy lejátszás közben.
- 2** A hangerőszabályzó forgatásával válassza ki a „RB ENH” beállítást, majd nyomja meg a gombot.
- 3** A hangerőszabályzó forgatásával válasszon az „1”, „2” vagy „3” beállítások közül, majd nyomja meg a gombot.
- 4** Nyomja meg a **↶ (BACK)** gombot.
A képernyő visszatér a normál rádióvételi, lejátszási képernyőre.

Az alapbeállítási menü — SET

- 1** Tartsa lenyomva a kiválasztó gombot.
Megjelenik a beállítás menü.
- 2** A hangerőszabályzó forgatásával válassza ki a kívánt beállítást, majd nyomja meg a gombot.
- 3** A hangerőszabályzó forgatásával válassza ki a beállítást, majd nyomja meg a gombot.*
A beállítás megtörtént.
- 4** Nyomja meg a **↶ (BACK)** gombot.
A képernyő visszatér a normál rádióvételi, lejátszási képernyőre.

* A CLOCK-ADJ és a BTM beállításhoz a 4-es lépés végrehajtása nem szükséges.

Megjegyzés

A megjelölt opciók műsorforrásonként és menüpontonként eltérőek lehetnek.

Az alábbi menüpontok beállításait módosíthatja (a részleteket lásd a hivatkozott oldalakon):

CLOCK-ADJ (órábeállítás) (7. oldal)

CT (pontos idő)

A CT funkció bekapcsolása: „ON”, s „OFF” (15., 16. oldalak).

BEEP

Bekapcsolja a hangjelzést: „ON”, „OFF”.

AUX-A*¹ (AUX Audio)

Az AUX forrás bekapcsolása: „ON”, „OFF” (31. oldal).

AUTO OFF (önműködő kikapcsolás)

A készülék automatikus áramtalanítása a kikapcsolás után a beállított idővel. „NO”, „30S (másodperc)”, „30M (perc)”, „60M (perc)”.

REAR/SUB*¹

– A hangkimenetet a „SUB-OUT” (mélysugárzó)-ra vagy a „REAR-OUT” (végerősítő)-re kapcsolja.

DEMO (bemutató)

Bekapcsolja a bemutatót: „ON”, „OFF”.

DIMMER (dimmer)

A kijelző fényerejének beállítása: „ON”, „OFF”.

ILLUM (háttérvilágítás)

A háttérvilágítás színének kiválasztása: „1”, „2”.

AUTO SCR (önműködő görgetés)

A hosszú felirat önműködő görgetése: „ON”, „OFF”.

LOCAL (vételi érzékenység)

– „ON”: csak a jól fogható rádióadók behangolása.
– „OFF”: normál vételi mód.

MONO*² (mono vételi mód)

Gyenge FM vétel esetén válassza a mono vételi módot: „ON”, „OFF”.

REGIONAL*² (regionális műsor)

készülék nem kapcsol át egy másik regionális műsorra: „ON”, „OFF” (16. oldal).

ZAP TIME (Zappin Idő)

Kiválasztja a ZAPPIN funkció lejátszási idejét. „Z.TIME-1 (kb. 6 másodperc)”, „Z.TIME-2 (kb. 9 másodperc)”, „Z.TIME-3 (kb. 30 másodperc)”.

ZAP BEEP (Zappin hangjelzés)

A műsorszámok léptetése között hallható hangjelzés beállítása: „ON”, „OFF”.

LPF FREQ*³ (aluláteresztő szűrő frekvenciája)

A mélysugárzó levágási frekvenciájának kiválasztása: „50Hz”, „60Hz”, „80Hz”, „100Hz”, „120Hz”.

LPF SLOP*³ (aluláteresztő szűrő meredeksége)

Az LPF meredekség értéket választhatja ki: „1”, „2”, „3”.

SW PHASE*⁴ (mélysugárzó fázis)

A mélysugárzó fázisát választja ki: „NORM”, „REV”.

HPF FREQ (felüláteresztő szűrő frekvenciája)

Az első, hátsó hangszugárzók levágási frekvenciájának beállítása: „OFF” (ki), „50Hz”, „60Hz”, „80Hz”, „100Hz”, „120Hz”.

HPF SLOP (felüláteresztő szűrő meredeksége)

A HPF meredekség értéket választhatja ki (csak, ha a „HPF FREQ” „OFF”-tól eltérő értékre van állítva): „1”, „2”, „3”.

LOUDNESS (fiziológiai hangerő)

A hangtisztaság megőrzése alacsony hangerőnél: „ON”, „OFF”.

BTM (15. oldal)

AUTO ANS*¹ (önműködő hívásfogadás)

A készülék önműködően fogadja a hívásokat.

– „OFF”: az önműködő hívásfogadás kikapcsolása, amíg a  (kihangosítás) gombot meg nem nyomja.

– „1”: önműködő hívásfogadás 3 másodpercen belül.

– „2”: önműködő hívásfogadás 10 másodpercen belül.

RINGTONES*¹

A készülék saját vagy a mobiltelefon csengőhangját használja: „1” (készülék), „2” (mobiltelefon).

BT INIT*¹ (Bluetooth visszaállítás) (27. oldal)

*¹ A készülék kikapcsolt állapotában.

*² FM vételi üzemmódban.

*³ Amennyiben az audiokiemenet „SUB-OUT”-ra van állítva vagy a hátsó mélyhang kiemelés „OFF”-tól eltérő értékre van állítva.

*⁴ Amennyiben az audiokiemenet „SUB-OUT”-ra van állítva.

Egyéb funkciók

Külső készülék használata

Külső audiokészülék

A készülék AUX bemenetéhez (sztereó minijack) hordozható audioszöveget csatlakoztathat, majd a megfelelő műsorforrás kiválasztása után a külső eszköz műsorát a jármű hangszóróin keresztül hallgathatja. A készülék és a külső audioszöveg hangerőkülönbsége kiegyenlíthető. Kövesse az alábbi eljárást:

Hordozható audioszöveg csatlakoztatása

- 1 Kapcsolja ki a hordozható audioszöveget.
- 2 Csökkentse le a készülék hangerejét.
- 3 Csatlakoztassa az eszközt a készülékhez.

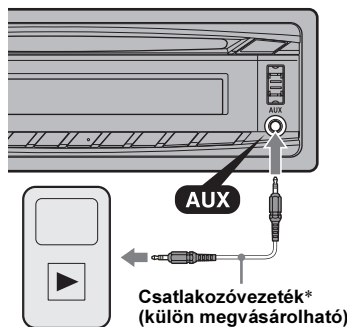

* Egyenes dugasszal ellátott vezeték használjon.

A hangerő beállítása

A lejátszás megkezdése előtt állítsa be a csatlakoztatott audioszöveg hangerejét.

- 1 Csökkentse le a készülék hangerejét.
- 2 Nyomja meg többször a **(SOURCE/OFF)** az „AUX” megjelenésig. Megjelenik az „AUX FRONT IN” üzenet.
- 3 Indítsa el a lejátszást a hordozható audioszövegen, közepes hangerővel.
- 4 Állítsa be a szokásos hangerőszintet a készüléken.
- 5 Állítsa be a bemeneti jelszintet (28. oldal).

Külső mikrofon XA-MC10

A készülék bemeneti mikrofon aljzatához külső mikrofont csatlakoztatva javíthatja a készüléken keresztül zajló telefonbeszélgetések hangminőségét.

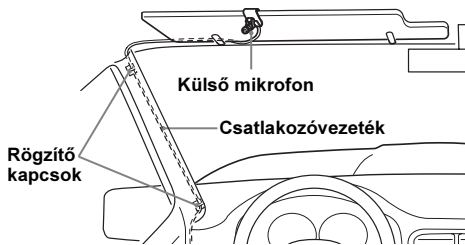

Megjegyzés

Csatlakoztassa az XA-MC10 eszközt külső mikrofonként. Ha más eszköz van csatlakoztatva, előfordulhat, hogy nem tud hívást kezdeményezni vagy üzemzavar jelentkezik.

További információk

Óvintézkedések

- Hűtse le a készüléket használat előtt, ha a járművel a tűző napon parkolt.
- A motoros antenna önműködően kitolódik.

Páralecsapódás

Esős napokon vagy párás környezetben pára csapódhat le a lejátszó lencséjén és a készülék kijelzőjén. A készülék ilyenkor hibásan működhet. Ilyen esetben vegye ki a lemezt, és várjon kb. egy órát, hogy a lecsapódott nedvesség elpárologjon.

A kiváló hangminőség megőrzése

Ügyeljen arra, hogy folyadék ne fröccsenhessen a készülékre és a lemezekre.

Megjegyzések a lemezekről

- Ne tegye ki a lemezeket magas hőmérséklet hatásának. Ne hagyja azokat a tűző napon parkoló járműben.
- Lejátszás előtt a lemezt külön megvásárolható tisztítókendővel középről sugárirányban kifelé haladva tisztítsa meg. A tisztításhoz ne használjon benzint, hígítót, vagy háztartási tisztítószereket.
- Ez a készülék olyan lemezek lejátszására alkalmas, melyek megfelelnek a Compact Disc-re (CD) vonatkozó szabvány előírásainak. A DualDisc lemezek és néhány másolásvédelmi technológiával ellátott zenei lemezek nem felelnek meg a Compact Disc-re (CD) vonatkozó szabvány előírásainak, így a készüléken nem lejátszhatóak.
- **A készülékkel nem lejátszható lemezek**
 - Címkével, levonóval, vagy ragacsos anyaggal szennyezett lemezek. Ilyen lemezek behelyezése meghibásodást okozhat
 - Nem szabványos alakú lemezek (pl. kártya, szív, csillag stb.). Ne próbáljon meg ilyen lemezt lejátszani, mert a készülék károsodhat.
 - 8 cm-es lemezek.



A CD-R, CD-RW lemezekről

- Legnagyobb értékek: (csak CD-R, CD-RW esetén)
 - mappák (albumok): 150 (beleértve a gyökér és az üres mappákat is).
 - fájlok (műsorszámok) és mappák száma egy lemezen: 300 (ha a mappa vagy fájl neve több karaktert tartalmaz, az érték kisebb lehet, mint 300).
- Ha egy lemez CD-DA menettel kezdődik, akkor azt CD-DA lemezként ismeri fel a készülék, és a lejátszás a következő menet eléréséig folytatódik.
- **A készülékkel nem lejátszható lemezek**
 - Rossz rögzítési minőségű, karcos vagy szennyezett CD-R, CD-RW lemezek
 - nem kompatibilis eszközzel készített CD-R, CD-RW lemezek.

- nem megfelelően lezárt CD-R, CD-RW lemezek.
- CD-R, CD-RW lemezek, melyek nem zenei CD formátumban, vagy nem az ISO 9660 1. szint/2. szint, Joliet, Romeo szabványformátumban, illetve többmenetes formátumban rögzített MP3 lemezek.

Az MP3, WMA, AAC fájlok lejátszási sorrendje

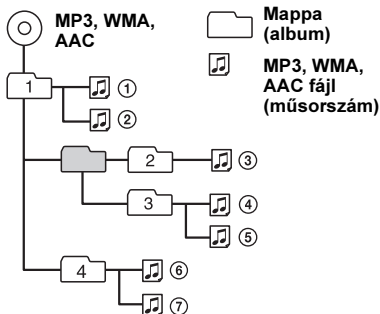

Az iPod készülékről

- A következő iPod modelleket tudja csatlakoztatni. Használat előtt frissítse az iPod készülékét.

- „Made for” sorozat
- iPod touch (2. generáció)
 - iPod touch (1. generáció)
 - iPod classic
 - iPod with video*
 - iPod nano (5. generáció)
 - iPod nano (4. generáció)
 - iPod nano (3. generáció)
 - iPod nano (2. generáció)
 - iPod nano (1. generáció)*
 - iPhone 3GS
 - iPhone 3G
 - iPhone

* Az utasvezérlés nem elérhető az iPod nano (1. generáció) vagy a videolejátszós iPod esetén.

- „Made for iPod” és a „Made for iPhone” azt jelenti, hogy az adott elektronikai készülék célzottan úgy lett megtervezve, hogy az iPod-hoz, iPhone-hoz hozzákapszolható legyen, továbbá a termék fejlesztője igazolja, hogy az Apple által megkívánt teljesítményeket eléri.
- Az Apple nem vállal felelőséget a készülék működéséért, vagy a biztonsági és más szabályzásoknak való megfelelésért.

A Bluetooth funkcióról

Mi is az a Bluetooth technológia?

- A Bluetooth egy kishatótávolságú vezeték nélküli technológia, mely drótnélküli adatátvitelt tesz lehetővé digitális eszközök, pl. mobiltelefon és kihangosító (headset) között. A Bluetooth vezeték nélküli technológia működési tartománya kb. 10 méter. Általában két eszköz összekapcsolására használják, de vannak olyan készülékek, melyek egyszerre több eszköz csatlakoztatását is lehetővé teszik.
- Vezetékes összeköttetésre nincs szükség, mert a Bluetooth vezeték nélküli technológia, ráadásul az eszközöknek nem szükséges egymással szemben lenniük, mint pl. az infravörös kapcsolatnál. Így a kívánt Bluetooth-eszközt elhelyezheti pl. a táskájában, a zsebében stb.
- A Bluetooth technológia egyben nemzetközi szabvány is, melyet világszerte vállalatok milliói támogatnak és alkalmaznak.

A Bluetooth adatátvitel

- A Bluetooth vezeték nélküli technológia működési tartománya kb. 10 méter. A legnagyobb adatátviteli tartomány az akadályoktól (személyek, fémek, falak stb.) és az elektromágneses környezettől függően változhat.
- Az alábbi körülmények befolyásolhatják a Bluetooth adatátvitel érzékenységet.
 - Ha a készülék és a Bluetooth-eszköz között akadály – pl. személy, fémtárgy vagy fal – van.
 - E készülék közelében 2,4 GHz-en kommunikáló eszköz, pl. vezeték nélküli LAN eszköz, drótnélküli telefon vagy mikrohullámú sütő működik.
- Mivel a Bluetooth-eszközök és a vezeték nélküli LAN technológia (IEEE802.11b/g) azonos frekvenciát alkalmaznak, mikrohullámú interferencia fordulhat elő, ami csökkentheti az adatátvitel sebességét, növelheti a zajt vagy hibás kapcsolódást eredményezhet, ha ezt a készüléket vezeték nélküli LAN eszköz közelében használja. Ilyen esetben tegye a következőket.
 - Ezt a készüléket legalább 10 méter távolságra használja a vezeték nélküli LAN eszköztől.
 - Ha ezt a készüléket a vezeték nélküli LAN eszköztől mért 10 méteren belül használja, kapcsolja ki a vezeték nélküli LAN eszközt.
 - Ezt a készüléket és a Bluetooth-eszközt a lehető legközelebb helyezze egymáshoz.
- A Bluetooth-eszközök által kibocsátott mikrohullámok zavart okozhatnak egyes elektronikus orvosi berendezések működésében. Az alábbi környezetben kapcsolja ki ezt a készüléket és a többi Bluetooth-eszközt, mert balesetveszélyt jelenthetnek.
 - Ha gyúlékony gázok vannak a közelben, pl. kórházban, vonaton, repülőgépen vagy üzemenyagytöltő állomáson.
 - Önműködő ajtók vagy tűzjelző közelében.

folytatás a következő oldalon →

- Ez a készülék támogatja azokat a biztonsági funkciókat, melyek megfelelnek a Bluetooth szabványnak és a vezeték nélküli Bluetooth kapcsolat biztonságát hivatottak szolgálni, de a beállítások függvényében előfordulhat, hogy a biztonság szintje nem elegendő. Legyen körültekintő a vezeték nélküli Bluetooth kapcsolat használata során.
- Nem vállalunk felelősséget a Bluetooth adatátvitel közben előforduló információszivárgásért.
- Nem garantáljuk, hogy e készülék minden Bluetooth-eszközhöz csatlakoztatható.
 - A Bluetooth funkcióval ellátott eszköznek meg kell felelni minden, a Bluetooth SIG által előírt Bluetooth szabványnak, és a hitelesítési feltételeknek.
 - Ha a csatlakoztatott eszköz meg is felel a fentebb említett Bluetooth szabványoknak, az eszköz jellemzőinek vagy műszaki adatainak függvényében előfordulhat, hogy bizonyos eszközök nem csatlakoztathatóak vagy nem működnek megfelelően.
 - Az eszköz típusától és a külső körülményektől függően előfordulhat, hogy a kihangosítóval történő kommunikáció közben zaj észlelhető.
- A csatlakoztatni kívánt eszköz típusától függően előfordulhat, hogy az adatátvitel megkezdése hosszabb időt vesz igénybe.

Egyebek

- Előfordulhat, hogy zavaró rádióhullámok jelenléte vagy a külső környezet jellege miatt a Bluetooth funkció nem használható a mobiltelefonnal.
- Ha a Bluetooth funkció használatát követően rosszul érzi magát, azonnal szüntesse be a Bluetooth-eszköz használatát. Ha a probléma tartósan fennáll, keresse fel a vásárlás helyét.

Ha a készülékkel kapcsolatban bármilyen olyan kérdése vagy problémája merül fel, melyre nem kap választ ebben az útmutatóban, keresse fel a vásárlás helyét.

Karbantartás

A lítium elem cseréje a távvezérlőben

Átlagos használat mellett a lítium elem kb. 1 évig működteti a távvezérlőt. (A körülményektől függően előfordulhat, hogy csak rövidebb ideig.) Amikor az elem kezd kimerülni, a távvezérlő hatótávolsága csökken. Cserélje ki az elemet egy új, CR2025 típusú lítium gombelemre. A tűz- és robbanásveszély elkerülése érdekében csak a megadott típusú elemet használja.

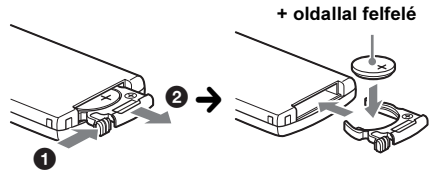

Megjegyzések a lítium elemmel kapcsolatban

- Tárolja olyan helyen az elemet, ahol a gyermekek nem férhetnek hozzá. Ha a gyermek lenyelné az elemet, azonnal forduljon orvoshoz.
- A megfelelő érintkezés érdekében törölje meg az elemet egy száraz ruhával.
- Ügyeljen rá, hogy az elemet helyes polaritással helyezze a készülékbe.
- Rövidzár elkerülése érdekében ne fogja meg az elemet fém csipesszel.

FIGYELEM

Az elem a szakszerűtlen kezelés következtében felrobbanhat. Ne töltsé újra, ne szerelje szét és ne dobja tűzbe.

A biztosíték cseréje

A biztosíték cseréjénél ügyeljen arra, hogy az eredeti biztosítékon feltüntetett amperértéknek megfelelőt használjon. Ha a biztosíték kiég, ellenőrizze a tápfeszültség csatlakozást, majd cserélje ki a biztosítékot. Ha a csere után ismét kiég a biztosíték, a hiba a készülékben van. Ilyenkor forduljon a legközelebbi Sony márkaszervizhez.

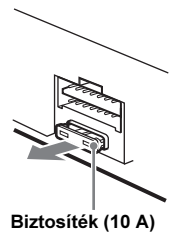

A csatlakozók tisztítása

A készülék működése rendellenessé válhat, ha az előlap és a készülék csatlakozói elszennyeződnek. Annak érdekében, hogy ezt elkerülje, vegye le az előlapot (7. oldal), és tisztítsa meg a készüléken és az előlapon található csatlakozókat vatta segítségével. A vattát ne nyomja túlzott erővel a csatlakozóvégekre. Ellenkező esetben a csatlakozók megsérülhetnek.

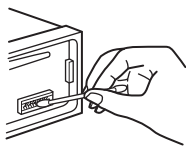

Fejegység

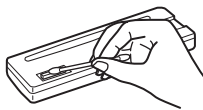

Az előlap hátoldalán

Megjegyzések

- A biztonság érdekében a csatlakozók tisztítása előtt állítsa le a jármű motorját, és vegye ki az indítókulcsot.
- Ne érintse meg a csatlakozókat kézzel vagy fémeszközzel.

A készülék kiszérése

1 A külső védőkeret eltávolítása.

- 1 Válassza le az előlapot (7. oldal).
- 2 A kioldókulcsokat akassza a keret két oldalába.

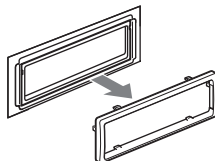
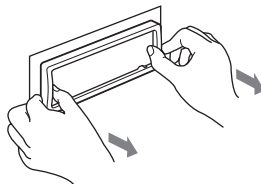

2 A készülék kivétele.

- 1 Tolja be egyszerre a két kioldókulcsot a készülék két oldalán, kattanásig.

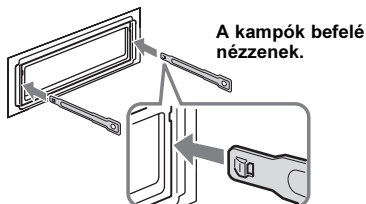

- 2 A kioldókulcsokkal húzza kifelé a készüléket.

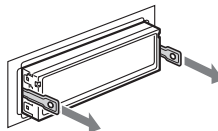

- 3 Csúsztassa ki a készüléket a műszerfalból.

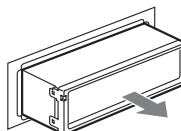

Minőségtanúsítás

A forgalomba hozó tanúsítja, hogy a MEX-BT3900U típusú készülék a 2/1984. (III. 10.) számú BkM-IpM. együttes rendeletben előírtak szerint megfelel a következő műszaki jellemzőknek.

Vevőegység

FM

Vételi frekvenciák: 87,5–108,0 MHz

Antennacsatlakozó:

Külső antennacsatlakozó

Középfrekvencia: 150 kHz

Hasznos érzékenység: 10 dBf

Szelektivitás: 75 dB, 400 kHz-en

Jel/zaj arány: 70 dB (mono)

Áthallás: 40 dB, 1 kHz-en

Frekvenciaátvitel: 20–15 000 Hz

MW/LW

Vételi frekvenciák:

MW: 531–1602 kHz

LW: 153–279 kHz

Antennacsatlakozó:

Külső antennacsatlakozó

Középfrekvencia: 25 kHz

Érzékenység: MW: 26 μ V, LW: 45 μ V

CD-lejátszó

Jel/zaj arány: 120 dB

Frekvenciaátvitel: 10–20 000 Hz

Nyávgóság: nem mérhető

USB-lejátszó

Illesztő: USB (teljes sebességű)

Legnagyobb áram: 500 mA

Vezeték nélküli adatátvitel

Adatátviteli rendszer:

Bluetooth 2.1 + EDR szabványok

Jelkimenet:

Bluetooth Szabvány Power Class 2 (Legnagyobb +4 dBm)

Legnagyobb adatátviteli tartomány:

Közvetlen rálátással kb. 10 m^{*1}

Frekvenciasáv:

2,4 GHz hullámsáv (2,4000–2,4835 GHz)

Moduláció: FHSS

Kompatibilis Bluetooth profilok^{*2}:

A2DP (Advanced Audio Distribution Profile) 1.2

AVRCP (Audio Video Remote Control Profile) 1.3

HFP (Handsfree Profile) 1.5

PBAP (Phone Book Access Profile)

OPP (Object Push Profile)

^{*1} Az adott tartomány több tényezőtől is függ, pl. az eszközök közötti akadályoktól, a mikrohullámú sűrű körüli mágneses tértől, statikus elektromosságtól, vételi érzékenységtől, az antenna teljesítményétől, operációsrendszertől, szoftvertől stb.

^{*2} Az egyes Bluetooth profilok a Bluetooth-eszközök közötti adatátvitel típusához igazodnak.

Erősítő

Jelkimenet: hangszugárzó kimenetek

Hangszugárzó impedancia: 4–8 Ω

Legnagyobb kimenő teljesítmény: 52 W \times 4 (4 Ω -on)

Általános

Kimenetek:

Audiokimenetek (első, hátsó/mélysugárzó kapcsolható)

Motoros antenna vezérlőcsatlakozó

Végerősítő vezérlőcsatlakozó

Bemenetek:

Telefon námitás csatlakozó

Távvezérlő érzékelő

Antenna csatlakozó

MIC bemenet

AUX bemenet (sztereó minijack)

USB jelbemenet

Energiaellátási követelmények: 12 V, egyenáramú jármű akkumulátor (negatív test)

Méretetek: kb. 178 \times 50 \times 179 mm

(szé \times ma \times mé)

Beépítési méretek: kb. 182 \times 53 \times 162 mm

(szé \times ma \times mé)

Tömeg: kb. 1,2 kg

Mellékelt tartozékok:

RM-X174 távvezérlő

Szerelési és csatlakoztatási eszközök (1 készlet)

Külön megvásárolható tartozékok:

USB csatlakozóvezeték iPodhoz: RC-100IP

Külső mikrofon: XA-MC10

Elképzelhető, hogy a fent említett tartozékok nem mindegyike kapható a készüléket forgalmazó üzletben. További információkért kérjük, érdeklődjön a kereskedőnél.

A modell és a műszaki adatok előzetes bejelentés nélkül megváltozhatnak.

Hibaelhárítás

Az alábbi felsorolásban megtalálhatja a leggyakrabban előforduló hibák orvoslását. A következő lista áttanulmányozása előtt javasoljuk, hogy ellenőrizze a csatlakozási és a kezelési utasításokat.

Ha a probléma megoldása nem sikerül, látogassa meg az alábbi támogatási honlapot.

Támogatás oldal

<http://support.sony-europe.com/>

Általános

A készülék nem kap tápfeszültséget.

- Ellenőrizze a csatlakozásokat és a biztosítékokat.
- Ha a készüléket kikapcsolja és a kijelzőről eltűnik minden kijelzés, a távvezérlővel nem működtetheti a készüléket.
→ Kapsolja be a készüléket.

A motoros antenna nem működik.

A motoros antenna nem rendelkezik kapcsolódobozzal (relével).

Nincs hang.

- Bekapcsolta a némitási funkciót (ATT), vagy a telefonos némitási funkció aktiválódott (ha a telefon némitó vezetékét csatlakoztatta az ATT-vezetékhez).
- Ha 2 hangsugárzót csatlakoztatott, válassza ki a fader szabályozó (FAD) középső beállítását.
- A Bluetooth audioeszközön szünetel a lejátszás.
→ Folytassa a lejátszást.

Nincs hangjelzés.

- A hangjelzést kikapcsolta (30. oldal).
- A készülékekhez külön megvásárolható végerősítőt csatlakoztatott, és nem a készülék saját erősítőjét használja.

A memóriában tárolt információk törlődtek.

- Megnyomta a RESET gombot.
→ Tárolja újból az információkat.
- A tápvezeték vagy az akkumulátor leválasztotta az áramkörrel, vagy nem megfelelően csatlakoztatta.

A tárolt állomások és a pontos idő törlődtek.

A biztosíték kiolvadt.

Zaj hallható, ha az indítókulcsot elfordítja.

A vezeték nem megfelelően vannak csatlakoztatva a jármű tápfeszültség csatlakozójának vezetékével.

Lejátszás vagy rádióvétel közben elindul a bemutató.

Ha legalább 4 percig nem végez műveletet, és a „DEMO-ON” beállítás van kiválasztva, a bemutató elindul.
→ Válassza a „DEMO-OFF” beállítást (30. oldal).

A kijelzőről eltűnnek, egyáltalán nem jelennek meg a kijelzések.

- A „DIM-ON” beállítást választotta ki (30. oldal).
- A kijelzés eltűnik a kijelzőről, ha lenyomva tartja az **(SOURCE/OFF)** gombot.
→ Tartsa lenyomva a **(SOURCE/OFF)** gombot a készüléken, amíg a kijelzés megjelenik.
- A csatlakozók beszennyeződtek (35. oldal).

Az automatikus kikapcsolás funkció nem működik.

A készülék be van kapcsolva. Az önműködő áramtalanítási funkció a készülék kikapcsolása után lép működésbe.
→ Kapsolja ki a készüléket.

Rádióvétel

Nincs vétel, vagy zajos a vétel.

- Nem megfelelő a csatlakozás.
→ Csatlakoztassa a motoros antenna vezérlővezetékét (kék), vagy a kapcsolt tápfeszültség vezetékét (piros) a jármű antennae erősítőjéhez futó tápvezetékhez (csak, ha a jármű a hátsó vagy oldalsó ablakba épített FM/MW/LW antennával rendelkezik).
→ Ellenőrizze az antenna csatlakoztatását a járműben.
→ Ha a motoros antenna nem működik, ellenőrizze a motoros antenna vezérlővezeték csatlakoztatását.

A tárolt állomás nem hívható elő.

- Nem a pontos frekvenciát tárolta.
- Gyenge a vétel.

Az önműködő hangolás nem működik.

- A csökkentett vételi érzékenység üzemmódot nem megfelelően használja.
→ A hangolás túl gyakran leáll:
Válassza a „LOCAL-ON” beállítást (30. oldal).
→ A hangolás nem áll meg a kívánt állomásnál:
Válassza a „LOCAL-OFF” beállítást (30. oldal).
- Gyenge a vétel.
→ Használja a kézi hangolást.

FM vétel közben az „ST” jelző villog.

- A hangolást pontosan végezze el.
- Gyenge a vétel.
→ Válassza a „MONO ON” beállítást (30. oldal).

Az FM sztereó adás csak monóban hallható.

A készülék mono vételi üzemmódban működik.
→ Válassza a „MONO OFF” beállítást (30. oldal).

RDS

A készülék néhány másodperc után keresési üzemmódba (SEEK) kapcsol.

A kiválasztott állomás nem sugároz TP információkat, vagy a vétel gyenge.
→ Kapsolja ki a TA funkciót (16. oldal).

A készülék nem kapcsolja be a közlekedési információkat.

- Kapsolja be a TA funkciót (16. oldal).
- A kiválasztott TP állomás nem sugároz közlekedési információkat.
→ Hangoljon be egy másik állomást.

A PTY kijelzőn a „-----” kijelzés látható.

- Az állomás nem RDS állomás.
- A készülék nem érzékel RDS adatot.
- A rádióállomás nem azonosítja a műsortípust.

A rádióállomás neve villog.

Az aktuális rádióállomásnak nincs alternatív frekvenciája.

- Amíg az állomás neve villog, nyomja meg a **(SEEK)** +/- gombot. Megjelenik a „PI SEEK” kijelzés és a készülék keresni kezd egy másik olyan állomást, mely azonos PI adatokkal (műsortípussal) rendelkezik.

CD-lejátszás

A lemezt nem lehet behelyezni.

- A készülékben már van egy lemez.
- A lemezt fejjel lefelé vagy helytelenül helyezte be.

A lejátszás nem indul el.

- A lemez szennyezett vagy hibás.
- Nem audio használatra tervezett CD-R, CD-RW lemezt próbál meg lejátszani (32. oldal).

Az MP3, WMA, AAC fájlok nem játszhatók le.

A lemez nem kompatibilis az MP3, WMA, AAC formátummal és verziószámmal. A lejátszható lemezekről és formátumokról bővebben a támogatási honlapon olvashat.

Egyes MP3, WMA, AAC fájlok lejátszása hosszabb idő után indul el, mint másoké.

- A következő lemezek lejátszásának elkezdése hosszabb időt igényel:
- bonyolult könyvtárfelépítést tartalmazó lemez,
 - többmenetes lemez,
 - olyan lemez esetében, melyre még adatot lehet írni.

A kijelzést nem görgeti a készülék.

- A nagyon sok karaktert tartalmazó lemezek esetében előfordulhat, hogy a görgetés nem működik.
- Az „A.SCRL” menüpont „OFF” értékre van állítva.
→ Válassza ki az „A.SCRL-ON” opciót (30. oldal).
→ Tartsa lenyomva a **(DSPL)** (SCRL) gombot.

A hang ugrik.

- A beszerelés nem megfelelő.
→ A készüléket legfeljebb 45°-os dőlésszöggel, a jármű biztos részén kell beszerelni.
- A lemez szennyezett vagy hibás.

A funkciógombok nem működnek.

- A készülék nem adja ki a lemezt.
Nyomja meg a RESET gombot (6. oldal).

USB-lejátszás

USB-elosztón (hub-on) keresztül nem tudja lejátszani az eszköz tartalmát.

A készülék nem ismeri fel az USB-elosztón (hub-on) keresztül csatlakoztatott USB-eszközöket.

A lejátszás nem lehetséges.

- Az USB-eszköz nem működik.
→ Csatlakoztassa újra.

Az USB-eszköz lejátszásának megkezdése hosszú időt vesz igénybe.

Az USB-eszköz mappaszerkezete bonyolult.

Figyelmeztető hangjelzés hallható.

- Az USB-eszközt lejátszás közben kihúzza.
→ Az USB-eszköz kihúzása előtt adatvédelmi okokból állítsa le a lejátszást.

Hangkiesés tapasztalható.

Nagy bitsűrűségű (320 kbps) esetén a lejátszás szaggatottá válhat.

Bluetooth funkció

A kapcsolódó eszköz nem ismeri fel ezt a készüléket.

- Párosítás előtt helyezze ezt a készüléket párosítás készenléti állapotba.
- Amíg egy külső Bluetooth-eszközhöz kapcsolódik, ez a készülék nem ismerhető fel egy másik Bluetooth-eszközzel. Szüntesse meg a pillanatnyi kapcsolatot, és a másik eszközzel ismertesse fel ezt a készüléket.
- Miután a kapcsolatfelvételt megtörtént, kapcsolja be a Bluetooth-jelkimenetet (23. oldal).

A kapcsolódás nem lehetséges.

- Párosítsa ezt a készüléket egy Bluetooth-eszközzel, illetve fordítva. A kapcsolódás vezérlése csak az egyik oldalról lehetséges (erről a készülékről vagy egy Bluetooth-eszközzel), mindkettőről nem.
- Ellenőrizze a párosítási és kapcsolódási eljárást a külső eszköz stb. kezelési útmutatójában, és hajtsa végre újból a műveletet.

Nincs csengőhang.

- Állítsa be a hangerőt a „VOL RING” beállításnál.
- A csatlakoztatott készüléktől függően elképzelhető, hogy a csengőhang nem szólal meg tökéletesen.
→ Állítsa be a „RINGTONE” beállítást „R. TONE-1” értékre. (24. oldal).

A beszélgetőpartner hangereje alacsony.

Állítsa be a hangerőt.

A beszélgetőpartner túl alacsony vagy túl magas hangerőre panaszkodik.

Állítsa be a megfelelő hangerőt a mikrofon erősítés (Mic Gain) beállítással (23. oldal).

A beszélgetés közben visszhang vagy zaj észlelhető.

- Csökkentse a hangerőt.
- Állítsa az EC/NC módot „EC/NC-1” vagy „EC/NC-2” értékre. (25. oldal)
- Ha a környezet zajszintje túl magas, próbálja meg csökkenteni azt.
Például, ha az ablak le van húzva és a forgalom zaja erős, húzza fel az ablakot. Ha a légkondicionáló zaja erős, állítsa kisebb fokozatra azt.

A telefon nem kapcsolódik a készülékhez.

Amíg zenezsámokat játszik le a Bluetooth kapcsolaton keresztül, a telefon nem csatlakoztatható (a (kihangosítás) gomb megnyomásával sem).
→ Indítsa el a kapcsolódást a telefonon.

A telefonból hallható hang minősége nem megfelelő.

- A hangminőség a mobiltelefon vételi körülményeitől is függ.
→ Hajtson olyan helyre járművével, ahol a mobiltelefon vételi körülményei megfelelőek.

A csatlakoztatott audioeszköz hangereje túl alacsony (magas).

- A külső eszközök alap-hangerőszintje eltérő.
→ Állítsa be a megfelelő hangerőt a külső eszközön vagy ezen a készüléken.

Nem hallható hang Bluetooth audioeszközből.

Az audioeszközön szünetel a lejátszás.

→ Indítsa el a lejátszást az audioeszközön.

Bluetooth audioeszközről történő zenelejátszás közben hangkiesés fordul elő.

- Csökkentse a távolságot e készülék és a Bluetooth audioeszköz között.
- Ha a Bluetooth audioeszközt olyan tokban tárolja, mely akadályozza a megfelelő vételt, a használat idejére vegye ki azt a tokból.
- A közelben több Bluetooth vagy egyéb, rádióhullámokat kibocsátó eszköz működik.
→ Kapcsolja ki a többi eszközt.
→ Vigye távolabb a többi eszközt.
- Abban a pillanatban, amikor e készülékhez egy mobiltelefon kapcsolódik, a lejátszás rövid időre megszakad. Nem hibajelenség.

A csatlakoztatott Bluetooth audioeszköz nem vezérelhető.

Ellenőrizze, hogy a csatlakoztatott Bluetooth audioeszköz támogatja-e az AVRCP szabványt.

Egyes funkciók nem működnek.

Ellenőrizze, hogy a csatlakoztatott eszköz támogatja-e az adott funkciót.

Fogadott hívás esetén a hívó fél neve nem jelenik meg.

A hívó fél telefonján le van tiltva a telefonszám elküldése.

Akaratlanul fogadott egy hívást.

- A csatlakoztatott készüléken be volt állítva az önműködő hívásfogadás funkció.
- Az „AUTO ANS” beállítás a készüléken „A.ANS-1” vagy „A.ANS-2” értékű (24. oldal).

A párosítás időtúllépés miatt nem történt meg.

A csatlakoztatott készüléktől függően elképzelhető, hogy a párosítás időtartama túl rövid. Próbálja meg a párosítást a megadott időkorláton belül.

A Bluetooth funkció nem működik.

Kapcsolja ki a készüléket a **(SOURCE/OFF)** gomb 2 másodpercnél hosszabb idejű nyomva tartásával, majd kapcsolja be újra.

Kihangosított beszélgetés közben a jármű hangszórója nem szól.

Ha a hang a mobiltelefon hangszórójából hallható, állítsa be a mobiltelefont úgy, hogy a hang a jármű hangszórójából legyen hallható.

Hibakijelzések, üzenetek

CHECKING

A készülék ellenőrzi az USB-eszköz csatlakoztatását.

→ Várjon, amíg a csatlakozás ellenőrzése befejeződik.

EMPTY

- A hívástörténet lista üres.
- A telefonkönyv üres.
- A gyorshívó tár üres.

ERROR

- A lemez szennyezett, vagy a címkés oldalával felfelé lett behelyezve.
→ Tisztítsa meg, vagy a helyes módon helyezze be a lemezt.
- Üres lemezt helyezett be.
- Valamilyen probléma miatt a lemez nem játszható le.
→ Helyezzen be egy másik lemezt.
- Az USB-eszköz automatikus felismerése nem sikerült.
→ Csatlakoztassa újra.
- A **(▲)** gombbal vegye ki a lemezt.
- A Bluetooth funkciók alapértelmezett helyzetbe állítása nem sikerült.
- A hozzáférés a telefonkönyvhöz nem sikerült.
- A telefonkönyv tartalma megváltozott, a mobiltelefonhoz történő hozzáférés közben.
→ Frissítse a telefonkönyvet a mobiltelefonról újra.
- Hívást fogadott, miközben a mobiltelefon nem volt csatlakoztatva.

P (gyorshívó gomb szám) ERROR

Gyorshívó gombbal próbált hívást kezdeményezni, beállított gyorshívó gomb nélkül.

FAILURE

A hangszórók, erősítők csatlakoztatása nem megfelelő.

→ A csatlakoztatás módját lásd a beszerelési, üzembe helyezési útmutató részben.

HUB NO SUPRT (HUB Nem Támogatott)

A készülék nem támogatja az USB-elosztó (hub) használatát.

L. SEEK +/-

Önműködő hangolás közben a csökkentett vételi érzékenységu keresés be van kapcsolva.

NO AF

A pillanatnyi rádióállomásnak nincs alternatív frekvenciája.

→ Nyomja meg a **(SEEK)** +/- gombot, amíg az állomás neve villog. A készülék keresni kezd egy másik olyan állomást, mely azonos PI adatokkal (műsörtípussal) rendelkezik (megjelenik a „PI SEEK” üzenet).

folytatás a következő oldalon →

NO DEV (nincs eszköz)

- USB-eszköz csatlakoztatása nélkül választotta ki az USB jelforrást. Az USB-eszközt, vagy az USB-vezetékét lejtátság közben kihúzta.
→ Csatlakoztassa az USB-eszközt vagy USB-vezetékét.
- Bluetooth-eszköz csatlakoztatása nélkül választotta ki a Bluetooth jelforrást. A Bluetooth audioeszközt hívás közben lecsatlakoztatta.
→ Csatlakoztasson Bluetooth audioeszközt.
- Bluetooth mobiltelefon csatlakoztatása nélkül választotta ki a Bluetooth mobiltelefon jelforrást. A mobiltelefont hívás közben lecsatlakoztatta.
→ Csatlakoztasson Bluetooth mobiltelefont.

NO INFO (nincs információ)

Nem fogadható a szolgáltató vagy a telefon neve, ha mobiltelefont csatlakoztatott.

NO MUSIC

- A lemez, USB-eszköz nem zenei fájlok tartalmaz.
- Helyezzen be egy zenei CD-lemezt a készülékbe.
 - Zenei fájlok tartalmazó USB-eszközt csatlakoztasson.

NO NAME

A műsorszám nem tartalmaz lemez-, album- vagy műsorszám cím információt.

NOT FOUND

A kiválasztott betűvel kezdődően nincs bejegyzés a telefonkönyvben ábécé sorrendű keresés esetén.

NO TP

A készülék folytatja a fogható TP állomások keresését.

OFFSET

- Belső üzemzavar léphetett fel.
- Ellenőrizze a csatlakoztatásokat. Ha a hibáüzenet nem tűnik el a kijelzőről, forduljon a Sony szakszervizhez.

OVERLOAD

- Az USB-eszköz túlterhelt.
- Húzza ki az USB-eszközt, majd változtassa meg a forrást a (SOURCE/OFF) gombbal.
 - Azt jelzi, hogy az USB-eszköz hibás, vagy nem támogatott USB-eszközt csatlakoztatott.

READ

- A készülék a lemezen lévő műsorszám és album információkat olvassa be.
- Várjon, amíg a beolvasás befejeződik, és a lejátság önműködően megkezdődik. A lemez adatszerkezetétől függően ez a művelet több mint egy percig is eltarthat.

RESET

- A CD-készülék valamilyen hiba folytán nem vezérelhető.
- Nyomja meg a RESET gombot (6. oldal).

UNKNOWN

A telefonkönyvben vagy a hívástörténetben kereséskor a név vagy telefonszám kijelzése nem lehetséges.

USB NO SUPRT (USB nem támogatott)

- A csatlakoztatott USB-eszköz nem támogatott.
- A kompatibilis USB-eszközökről bővebben a támogatási honlapon olvashat.

WITHHELD

A hívó telefonszám kijelzése letiltva.

„L L L L” vagy „r r r r”

Előre vagy hátra történő gyorskeresés közben elérte a lemez elejét vagy végét, és nem tud továbblépni.

”—”

A karakter nem jeleníthető meg ezzel a készülékkel.

Ha a fenti műveletek nem hoznak eredményt, forduljon a legközelebbi Sony szakszervizhez.

Ha CD-lejátszási hiba miatt szervizbe viszi a készüléket, vigye magával azt a lemezt is, melynek használata során a hiba fellépett.



Ezennel a Sony Corp. kijelenti, hogy a MEX-BT3900U megfelel a vonatkozó alapvető követelményeknek, és az 1999/5/EC irányelv egyéb előírásainak. További információt a következő honlapon találhat:
<http://www.compliance.sony.de>

<http://www.sony.net/>

Sony Corporation Printed in Czech Republic (EU)

HU



Feleslegessé vált elektromos és elektronikus készülékek hulladékként való eltávolítása (Használható az Európai Unió és egyéb európai országok szelektív hulladékgyűjtési rendszereiben)

Ez a szimbólum a készüléken vagy a csomagolásán azt jelzi, hogy a terméket ne kezelje háztartási hulladékként. Kérjük, hogy az elektromos és elektronikai hulladék gyűjtésére kijelölt gyűjtőhelyen adja le. A feleslegessé vált termékének helyes kezelésével segít megelőzni a környezet és az emberi egészség károsodását, mely bekövetkezhetne, ha nem követi a hulladékkezelés helyes módját. Az anyagok újrahasznosítása segít a természeti erőforrások megőrzésében. A termék újrahasznosítása érdekében további információért forduljon a lakhelyén az illetékesekhez, a helyi hulladékgyűjtő szolgáltatóhoz vagy ahhoz az üzlethez, ahol a terméket megvásárolta.