

Blu-ray Disc[™]/ DVD systém domácího kina

Návod k obsluze

UPOZORNĚNÍ

Neinstalujte zařízení do uzavřených prostor, jako je například knihovna nebo vestavěná skříň.

Abyste snížili riziko požáru, nezakrývejte ventilační otvory zařízení novinami, ubrusem, záclonami apod. Na zařízení nepokládejte zdroje otevřeného ohně, jako jsou například zapálené svíčky.

Abyste snížili riziko úrazu elektrickým proudem, nekapejte a nestříkejte na zařízení, ani na ně nastavte předměty, jako například vázy naplněné vodou.

Neinstalujte baterie anebo zařízení s instalovanými bateriemi slunečnímu záření, ohni a ostatním zdrojům vysokých teplot.

Abý bylo možné předejít poranění, musí být toto zařízení upevněno k podlaze/zdi dle návodu k montáži.

Používejte pouze uvnitř.

POZOR

Používejte optických přístrojů s tímto produktem zvyšuje nebezpečí poškození zraku. Laserový paprsek pouzývající v tomto Blu-ray Disc/DVD systém domácího kina škodí očím. Nepokoušejte se kryt rozebrat. Servis přenechejte výhradně kvalifikovaným pracovníkům.

CAUTION CLASS 3R VISIBLE AND INVISIBLE LASER RADIATION WHEN OPEN. AVOID DIRECT EYE EXPOSURE.
VORSICHT KLASSE 3R SICHTBARE UND UNSICHTBARE LASERSTRAHLUNG WENN GEÖFFNET.
UMMITTEL BAREN AUGENKONTAKT VERMEIDEN.
ADVARSSEL SYNLIG OG USYNLIG LASERSTRÅLING AF KLASSE 3R VED ÅBNING. UNDGÅ AT SE DIREKTE PÅ STRÅLEN.
ADVARSSEL SYNLIG OG USYNLIG LASERSTRÅLING KLASSE 3R NÅR DEKSEL ÅPNES. UNNGÅ DIREKTE EKSPOSERING AV ØYNE.
VARNING KLASSE 3R SYNLIG OCH OSYNLIG LASERSTRÅLNING NÄR DENNA DEL ÄR ÖPPNAD. UNDVIK ATT DIREKT EXPOSERAS ÖGONEN FÖR STRÅLNINGEN.
VARO! AVATTUNA LIIKOKAN 3R NÄKYVÄÄ JA NÄKYMÄTÖNTÄ LASERSÄTELYÄ. VÄLTÄ KATSEEN SUORAA ALITSTAMISTA.
警告 打开时有3R类可见和不可见激光辐射。避免眼睛受到直射的限制。
注意 打开时会有3R类可见及不可见雷射辐射。避免眼睛直视暴露。

Toto zařízení je klasifikováno jako CLASS 3R LASER produkt. Je-li otevřen kryt, vytváří viditelné a neviditelné laserové záření.

Vyvarujte se přímému vystavení očí tomuto záření.

Toto označení je umístěno na ochranném krytu laseru uvnitř pouzdra.

CLASS 1 LASER PRODUCT
LASER KLASSE 1
LUOKAN 1 LASERLAITE
KLASS 1 LASERAPPARAT

1类激光产品
第1类雷射产品

Toto zařízení je klasifikováno jako CLASS 1 LASER produkt. Toto označení je umístěno zvenku na zadní straně.



Likvidace elektrických a elektronických zařízení (platí v zemích Evropské unie

a dalších evropských zemích se systémem tříděného odpadu)

Tento symbol na produktu nebo jeho obalu značí, že s tímto produktem nesmí být nakládáno jako s domovním odpadem. Tento produkt musí být předán na příslušném sběrném místě zajišťujícím recyklaci elektrických a elektronických zařízení. Jestliže zajistíte, že bude tento produkt správně zlikvidován, pomůžete tak předejít potenciálním negativním dopadům na životní prostředí a zdraví lidí, ke kterým by mohlo dojít při nesprávné likvidaci tohoto produktu. Recyklaci materiálů pomůžete šetřit přírodní zdroje. Podrobné informace o recyklaci tohoto produktu vám poskytne místní městský úřad, technické služby nebo obchodník, u kterého jste tento produkt zakoupili.



Likvidace baterií (platí v zemích Evropské unie a dalších evropských zemích se

systémem tříděného odpadu)

Tento symbol na baterii nebo jejím obalu značí, že s baterií poskytnutou k tomuto produktu nesmí být nakládáno jako s domovním odpadem.

U některých baterií může být tento symbol použit v kombinaci se symbolem chemického složení. Symboly chemického složení pro rtuť (Hg) nebo olovo (Pb) jsou doplněny v případě, že baterie obsahuje více než 0,0005 % rtuti nebo 0,004 % olova.

Jestliže zajistíte, že budou tyto baterie správně zlikvidovány, pomůžete tak předejít potenciálním negativním dopadům na životní prostředí a zdraví lidí, ke kterým by mohlo dojít při nesprávné likvidaci těchto baterií. Recyklaci materiálů pomůžete šetřit přírodní zdroje.

U výrobků, které vyžadují z důvodu bezpečnosti, výkonu nebo zachování dat trvalé připojení k vestavěné baterii, musí být tato baterie vyměněna pouze kvalifikovaným servisním pracovníkem.

Abyste zajistili, že bude s baterií správně naloženo, předejte tento produkt po skončení jeho životnosti na příslušném sběrném místě zajišťujícím recyklaci elektrických a elektronických zařízení.

U ostatních baterií si prosím prostudujte část popisující bezpečné vyjmutí baterie z produktu. Předejte baterii na příslušném sběrném místě zajišťujícím recyklaci baterií. Podrobné informace o recyklaci tohoto produktu nebo baterie vám poskytne místní městský úřad, technické služby nebo obchodník, u kterého jste produkt zakoupili.

Upozornění pro zákazníky:
následující informace platí pouze
pro zařízení zakoupená v zemích
podléhajících směrnicím EU.

Výrobce tohoto přístroje je
Sony Corporation, 1-7-1 Konan
Minato-ku Tokio, 108-0075
Japonsko. Autorizovaným
zástupcem pro elektromagnetickou
kompatibilitu (EMC) a bezpečnost
produktu je Sony Deutschland
GmbH, Hedelfinger Strasse 61,
70327 Stuttgart, Německo.
V záležitostech týkajících se opravy
nebo záruky se prosím obraťte
na kontaktní adresy uvedené
v samostatných servisních nebo
záručních listech.

Hlavní jednotka

Štítek je umístěn zvenku na spodní
straně přístroje.

Bezpečnostní opatření

Toto zařízení bylo testováno
a bylo stanoveno, že splňuje
limity směrnice EMC, které se
týkají používání propojovacího
kabelu kratšího než 3 metry.

Zdroje napájení

- Dokud je napájecí kabel připojen
do zásuvky, není přístroj odpojen
od síťového napájení, a to ani
tehdy, pokud je vypnutý.
- K odpojení přístroje od síťového
napájení slouží napájecí kabel,
zapojte jej proto do snadno
přístupné zásuvky. V případě,
že si všimnete jakéhokoliv
nezvyklého chování přístroje,
okamžitě vytáhněte napájecí
kabel ze zásuvky.

Sledování 3D videa

Některé osoby mohou při sledování
3D videa zaznamenat problémy
(jako například pálení očí, únavu
nebo nevolnost). Společnost Sony
těmto divákům doporučuje při
sledování 3D videa dělat pravidelné
přestávky. Četnost a délka
těchto přestávek je u každého
individuální. Optimální četnost

a délku přestávek si musíte určit
sami. Pokud zaznamenáte jakékoli
problémy, přestaňte 3D video
sledovat, dokud tyto problémy
nezmizí; v případě potřeby
konzultujte tento problém
s lékařem. Prostudujte si též
(i) návod k obsluze a/nebo
varování pro všechna ostatní
zařízení používaná s tímto
přehrávačem nebo obsah
disku a (ii) naše webové stránky
(<http://esupport.sony.com/>),
kde najdete aktuální informace.
Zrak malých dětí (zejména dětí
mladších 6 let) se stále vyvíjí. Než
dovolíte malým dětem sledovat
3D video, poraďte se s lékařem
(pediatrem nebo očním lékařem).
Rodiče by měli na malé děti
dohlédnout, aby dodržovaly
doporučení uvedená výše.

Blu-ray Disc/DVD přijímač (HBD-NF720)

Viz „Informace o shodě
bezdrátového zařízení
s bezpečnostními a regulačními
normami“ (součást dodávky).

Ochrana proti kopírování

- Upozornění: Média Blu-ray Disc
a DVD používají pokročilé
systémy ochrany obsahu. Tyto
systémy se nazývají AACS
(Advanced Access Content
System) a CSS (Content Scramble
System) a mohou obsahovat
určitá omezení přehrávání,
analogového výstupu a další
podobné funkce. Vzhledem
k tomu, že konsorcium AACS
může přijmout nebo změnit
omezující pravidla během doby
po zakoupení produktu, mohou
se funkce a omezení tohoto
produktu lišit v závislosti
na datu jeho zakoupení.
- Upozornění na technologii
Cinavia
Tento produkt používá
technologie Cinavia za
účelem omezení používání
neautorizovaných kopií
některých komerčně

vyprodukovaných filmů
a videí a jejich zvukových stop.
Pokud systém zjistí, že používáte
neautorizovanou kopii, zobrazí
se zpráva a přehrávání nebo
kopírování bude přerušeno.
Další informace o technologii
Cinavia získáte v online
informačním středisku Cinavia
pro spotřebitele na adrese
<http://www.cinavia.com>.
Zaslání dalších informací
o technologii Cinavia poštou
si můžete vyžádat odesláním
korespondenčního listku s vaší
poštovní adresou na adresu:
Cinavia Consumer Information
Center, P.O. Box 86851,
San Diego, CA, 92138, USA.

Autorská práva a ochranné známky

- Tento systém obsahuje
technologie Dolby* Digital
a systém DTS** Digital Surround
System.

* Vyrobeno v licenci
společnosti
Dolby Laboratories.
Dolby a symbol dvojitého D
jsou ochrannými
známkami společnosti
Dolby Laboratories.

** Vyrobeno v licenci podle
patentů registrovaných
v USA pod čísly 5956674,
5974380, 6226616,
6487535, 7212872,
7333929, 7392195, 7272567
a dalších platných nebo
projednávaných
amerických a celosvětových
patentů. DTS-HD, & DTS-
HD a jejich použití spolu
s příslušnými symboly jsou
registrované obchodní
značky společnosti DTS,
Inc. Produkt obsahuje
software. © DTS, Inc.
Všechna práva vyhrazena.

- Tento systém obsahuje
technologie High-Definition
Multimedia Interface (HDMI™).
HDMI, logo HDMI a High-
Definition Multimedia Interface

jsou ochrannými známkami nebo registrovanými obchodními značkami HDMI Licensing LLC ve Spojených státech a ostatních zemích.

- Java je ochrannou známkou společnosti Oracle a/nebo jejich dceřiných společností.
- „BD-LIVE“ a „BONUSVIEW“ jsou ochranné známky Blu-ray Disc Association.
- „Blu-ray Disc“ je ochranná známka.
- Loga „Blu-ray Disc“, „DVD+RW“, „DVD-RW“, „DVD+R“, „DVD-R“, „DVD VIDEO“ a „CD“ jsou ochrannými známkami.
- „Blu-ray 3D“ a logo „Blu-ray 3D“ jsou ochranné známky Blu-ray Disc Association.
- „BRAVIA“ je ochranná známka společnosti Sony Corporation.
- „AVCHD“ a logo „AVCHD“ jsou ochranné známky společnosti Panasonic Corporation a Sony Corporation.
- „XMB“ a „cross media bar“ jsou ochranné známky společnosti Sony Corporation a Sony Computer Entertainment Inc.
- „PlayStation“ je ochranná známka společnosti Sony Computer Entertainment Inc.
- Technologii pro rozpoznání hudby a videa a související data dodala společnost Gracenote®. Gracenote je průmyslový standard pro technologii rozpoznávání hudby a přenos souvisejícího obsahu. Další informace najdete na www.gracenote.com.
CD, DVD, Blu-ray Disc a hudební a video data od Gracenote, Inc., copyright © 2000 – do současnosti Gracenote. Gracenote Software, copyright © 2000 – do současnosti Gracenote. Na tento produkt a službu se vztahuje jeden nebo více patentů vlastněných Gracenote. Na webových stránkách Gracenote najdete orientační seznam platných

patentů Gracenote, Gracenote, CDDB, MusicID, MediaVOCS, logo a logotyp Gracenote a „Powered by Gracenote“ jsou ochrannými známkami nebo registrovanými obchodními značkami Gracenote ve Spojených státech a ostatních zemích.



- Wi-Fi®, Wi-Fi Protected Access® a Wi-Fi Alliance® jsou registrovanými značkami organizace Wi-Fi Alliance.
- Wi-Fi CERTIFIED™, WPA™, WPA2™ a Wi-Fi Protected Setup™ jsou značky organizace Wi-Fi Alliance (pouze BDV-NF720).
- WPA™, WPA2™ a Wi-Fi Protected Setup™ jsou značky organizace Wi-Fi Alliance (pouze BDV-NF620).
- Logo Wi-Fi CERTIFIED je certifikační značkou organizace Wi-Fi Alliance (pouze BDV-NF720).
- Wi-Fi Protected Setup je značkou organizace Wi-Fi Alliance (pouze BDV-NF720).
- „PhotoTV HD“ a logo „PhotoTV HD“ jsou ochranné známky společnosti Sony Corporation.
- Technologie kódování zvuku MPEG Layer-3 a patenty jsou licencovány společností Fraunhofer IIS a Thomson.
- Tento produkt obsahuje proprietární technologie licencované od společnosti Verance Corporation a chráněné patentem registrovaným v USA pod číslem 7,369,677 i dalšími platnými nebo projednávanými americkými a celosvětovými patenty. Některé aspekty těchto technologií podléhají ochraně obchodního tajemství a práv na duševní vlastnictví. Cinavia je ochrannou známkou společnosti Verance Corporation. Copyright 2004-2010 Verance Corporation.

Všechna práva vyhrazena společnosti Verance. Zařizuje se zakázáno rozebírat a provádět reverzní inženýrství (zpětnou analýzu).

- iPhone, iPod, iPod classic, iPod nano a iPod touch jsou ochranné známky společnosti Apple Inc., registrované ve Spojených státech amerických a v dalších zemích.

Made for



iPod iPhone

- „Made for iPod“ a „Made for iPhone“ označují, že elektronické příslušenství bylo vyrobeno speciálně pro připojení k zařízením iPod a iPhone, a jeho výrobcem bylo certifikováno splnění výkonnostních norem Apple. Společnost Apple není zodpovědná za provoz tohoto zařízení ani jeho shodu s bezpečnostními a regulačními normami. Dovolujeme si vás upozornit, že použití tohoto příslušenství se zařízením iPod nebo iPhone může mít vliv na výkonnost bezdrátového připojení.
- Windows Media je buď ochrannou známkou, nebo registrovanou obchodní značkou Microsoft Corporation ve Spojených státech a ostatních zemích. Tento produkt obsahuje technologie podléhající právům duševního vlastnictví společnosti Microsoft. Používání nebo distribuce této technologie oddělené od tohoto produktu jsou bez příslušné licence od společnosti Microsoft zakázány. Vlastníci obsahu používají technologii Microsoft® PlayReady™ pro přístup k obsahu za účelem ochrany svých práv na duševní vlastnictví a obsahu, na nějž se autorská práva vztahují. Toto zařízení používá technologii PlayReady pro přístup k obsahu chráněnému pomocí PlayReady

a/nebo WMDRM. Pokud nebude zařízení fungovat v souladu s omezeními platnými pro využití obsahu, mohou vlastníci obsahu vyžadovat po společnosti Microsoft zrušení funkce přehrávání obsahu chráněného pomocí PlayReady. Toto zrušení nebude mít vliv na nechráněný obsah ani obsah chráněný jinými technologiemi pro přístup k obsahu. Vlastníci obsahu mohou vyžadovat, abyste pro přístup k jejich obsahu aktualizovali technologii PlayReady. Pokud tuto aktualizaci odmítnete, nebudete moci přistupovat k obsahu, který vyžaduje provedení této aktualizace.

- DLNA[®], logo DLNA a DLNA CERTIFIED[™] jsou ochrannými známkami, servisními značkami nebo certifikačními značkami sdružení Digital Living Network Alliance.
- Prohlížeč Opera[®] vyvinula společnost Opera Software ASA. Copyright 1995-2010 Opera Software ASA. Všechna práva vyhrazena.



- Všechny ostatní ochranné známky jsou majetkem příslušných vlastníků.
- Ostatní názvy systémů a produktů jsou obecně ochrannými známkami nebo registrovanými obchodními značkami příslušných výrobců. Symboly [™] a [®] nejsou v tomto dokumentu uváděny.

Informace o licenci na software

Informace o licenci na software Gracenote[®]

Tato aplikace nebo zařízení obsahuje software od společnosti Gracenote, Inc., se sídlem v Emeryville v Kalifornii (dále

jen „Gracenote“). Software od společnosti Gracenote („software Gracenote“) umožňuje této aplikaci rozpoznávat disky a/nebo soubory a načítat informace související s přehrávanou hudbou, konkrétně název, interpreta, skladbu a titul („data Gracenote“) z online serverů nebo databází na nich uložených (souborně označovaných jako „servery Gracenote“), případně provádět jiné funkce. Data Gracenote smíte využívat pouze prostřednictvím funkcí této aplikace či zařízení pro interakci s uživatelem.

Zavazujete se používat data Gracenote, software Gracenote a servery Gracenote výhradně pro svou osobní nekomerční potřebu. Zavazujete se, že nepřevédate, nekopírujete, nepřenesete ani neodešlete software Gracenote ani data Gracenote žádné třetí straně. **ZAVAZUJETE SE, ŽE NEBUDETE VYUŽÍVAT A NEZNEUŽIJETE DATA GRACENOTE, SOFTWARE GRACENOTE ANI SERVERY GRACENOTE JINÝM ZPŮSOBEM, NEŽ JE VÝSLOVNĚ PVOLENO V TĚCHTO INFORMACÍCH O LICENCI.**

Berete na vědomí, že vaše nevýhradní licence k používání dat Gracenote, softwaru Gracenote a serverů Gracenote pozbude platnosti, pokud uvedená omezení porušíte. Jestliže vaše licence pozbude platnosti, zavazujete se ukončit veškeré využívání dat Gracenote, softwaru Gracenote a serverů Gracenote. Gracenote si vyhraduje všechna práva, včetně veškerých práv vlastnických, k datům Gracenote, softwaru Gracenote a serverům Gracenote. Společnost Gracenote za žádných okolností nepřebere závazek vyplatit vám jakoukoli úhradu za jakékoli informace, které jí sdělíte. Berete na vědomí, že společnost Gracenote, Inc., vůči vám může přímo svým jménem uplatňovat svá práva vyplývající z této licenční smlouvy.

Součástí služby Gracenote je jedinečný identifikátor, který slouží ke sledování dotazů pro statistické využití. Náhodně přiřazený číselný identifikátor umožňuje službě Gracenote evidovat počet dotazů, aniž by byla známa totožnost uživatele. Další informace najdete na webové stránce se zásadami ochrany osobních údajů ve službě Gracenote.

Licence na software Gracenote a veškeré položky dat Gracenote jsou vám poskytovány „TAK, JAK JSOU“. Společnost Gracenote nenes žádnou zodpovědnost a neposkytuje žádnou výslovně uvedenou ani předpokládanou záruku ohledně pravdivosti jakýchkoli dat Gracenote na serverech Gracenote. Společnost Gracenote si vyhrazuje právo z jakéhokoli důvodu podle svého uvážení odstranit data ze serverů Gracenote nebo změnit kategorie těchto dat. Není poskytována žádná záruka, že software Gracenote nebo servery Gracenote jsou prosté chyb a že nedojde k výpadku v provozu softwaru Gracenote nebo serverů Gracenote. Společnost Gracenote není povinna poskytnout vám nové, vylepšené nebo doplňující typy či kategorie dat, které by mohla v budoucnu začít nabízet. Poskytování této služby může společnost Gracenote kdykoli ukončit.

SPOLEČNOST GRACENOTE ODMÍTÁ JAKÉKOLI ZÁRUKY, VÝSLOVNĚ UVEDENÉ NEBO PŘEDPOKLÁDANÉ, VČETNĚ (AVŠAK NIKOLI VÝHRADNĚ) ZÁRUK OBCHODOVATELNOSTI, VHODNOSTI PRO URČITÝ ÚČEL, ZÁRUK VLASTNICKÝCH PRÁV A NEPORUŠENÍ PODMÍNEK SMLOUVY. SPOLEČNOST GRACENOTE NERUČÍ ZA VÝSLEDKY ZÍSKANÉ POUŽÍVÁNÍM SOFTWARU GRACENOTE ANI ŽÁDNÉHO ZE SERVERŮ GRACENOTE. SPOLEČNOST GRACENOTE V ŽÁDNÉM

Poznámky k tomuto návodu k obsluze

- Pokyny obsažené v tomto návodu k obsluze popisují ovládací prvky dálkového ovladače. K ovládání můžete použít také ovládací prvky na hlavní jednotce, pokud mají shodné nebo podobné názvy jako ty na dálkovém ovladači.
- V rámci tohoto návodu je pojem „disk“ používán k obecnému označení médií BD, DVD, Super Audio CD nebo CD, není-li v textu či na ilustraci uvedeno jinak.
- Pokyny v tomto návodu k obsluze platí pro modely BDV-NF720 a BDV-NF620. Pro ilustrační účely byl použit model BDV-NF720. Veškeré provozní odlišnosti jsou v textu jasně označeny, například „pouze BDV-NF720“.
- Některé ilustrace jsou uvedeny v podobě schémat a mohou se lišit od konkrétních produktů.
- Položky zobrazené na obrazovce TV se mohou lišit v závislosti na oblasti.
- Výchozí nastavení je zvýrazněno podtržením.

Obsah

Poznámky k tomuto návodu k obsluze ... 6	
Vybalení..... 8	
Rejstřík součástí a ovládacích prvků..... 10	
Začínáme	
Krok 1: Instalace systému 14	
Krok 2: Zapojení systému 15	
Připojení reproduktorů 15	
Připojení TV 16	
Připojení ostatních zařízení (set-top box apod.) 17	
Připojení antény 19	
Krok 3: Příprava sítěvého připojení 19	
Krok 4: Provedení funkce Easy Setup (Snadné nastavení) 21	
Krok 5: Výběr zdroje 23	
Krok 6: Vychutnejte si prostorový zvuk 23	
Přehrávání	
Přehrávání disku..... 25	
Přehrávání z USB zařízení..... 26	
Použití zařízení iPod/iPhone 26	
Přehrávání prostřednictvím sítě..... 28	
Dostupné možnosti..... 31	
Nastavení zvuku	
Výběr formátu audia, vícejazyčných stop nebo kanálu 34	
Použití multiplexního přenosu zvuku..... 34	
Tuner	
Poslech rozhlasu 35	
Použití systému RDS (Radio Data System)..... 36	
Ostatní funkce	
Použití funkce Control for HDMI (Ovládání přes HDMI) pro „BRAVIA“ Sync..... 37	
Nastavení reproduktorů 38	
Použití časovače vypnutí 39	
Deaktivace tlačítek na jednotce 39	
Ovládání TV nebo ostatních zařízení pomocí dodaného dálkového ovladače 39	
Ovládání TV pomocí dodaného dálkového ovladače 41	
Změna jasu displeje čelního panelu a kontrolky napájení 41	
Úspora energie v pohotovostním režimu 41	
Prohlížení webových stránek..... 41	
Nastavení a úpravy	
Použití obrazovky Nastavení 44	
[Remote Controller Setting Guide] (Přůvodce nastavením dálkového ovladače)..... 44	
[Network Update] (Aktualizace ze sítě) 45	
[Screen Settings] (Nastavení obrazovky)..... 45	
[Audio Settings] (Nastavení zvuku) 46	
[BD/DVD Viewing Settings] (Nastavení přehrávání BD/DVD) 47	
[Parental Control Settings] (Nastavení funkce Parental Control)..... 48	
[Music Settings] (Nastavení hudby) 48	
[System Settings] (Nastavení systému)..... 48	
[External Input Settings] (Nastavení externích vstupů)..... 50	
[Network Settings] (Nastavení sítě)..... 50	
[Easy Setup] (Snadné nastavení) 51	
[Resetting] (Resetování) 51	
Doplňující informace	
Bezpečnostní opatření 52	
Poznámky k diskům..... 53	
Odstraňování problémů 54	
Disky, které lze přehrát..... 58	
Typy souborů, které lze přehrávat 59	
Podporované zvukové formáty 60	
Technické údaje..... 60	
Seznam kódů jazyků 62	
Rejstřík 63	

Vybalení

BDV-NF720

- Přední reproduktory (2)

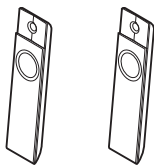

- Subwoofer (1)

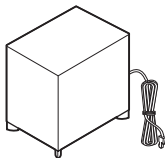

- Reproduktorové kabely (2, červený/bílý)



- Stojany reproduktorů (2)



- Šrouby pro reproduktory (2)



- Kryty šroubů (2)



- Podstavec (1)

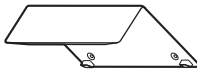

- Kryt kabelů (1)



- Šrouby pro podstavec (3)



- FM anténa (1)



- Dálkový ovladač (1)



- Baterie R6 (velikost AA) (2)



- Dokovací stanice pro iPod/iPhone (TDM-iP30) (1)



- Kabel USB (1)



- Video kabel (1)



- Průvodce rychlým nastavením
- Návod k montáži reproduktorů
- Referenční příručka
- Informace o shodě bezdrátového zařízení s bezpečnostními a regulačními normami

BDV-NF620

- Přední reproduktory (2)

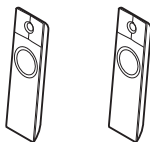

- Subwoofer (1)

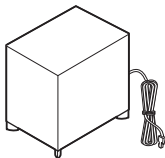

- Reproduktorové kabely (2, červený/bílý)



- Stojany reproduktorů (2)



- Šrouby pro reproduktory (2)



- Kryty šroubů (2)



- Podstavec (1)



- Kryt kabelů (1)



- Šrouby pro podstavec (3)



- FM anténa (1)



nebo



- Dálkový ovladač (1)

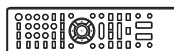

- Baterie R6 (velikost AA) (2)



- Dokovací stanice pro iPod/iPhone (TDM-iP30) (1)



- Kabel USB (1)



- Video kabel (1)



- Průvodce rychlým nastavením

- Návod k montáži reproduktorů

- Referenční příručka

Rejstřík součástí a ovládacích prvků

Více informací najdete na stránkách uvedených v závorkách.

Čelní panel

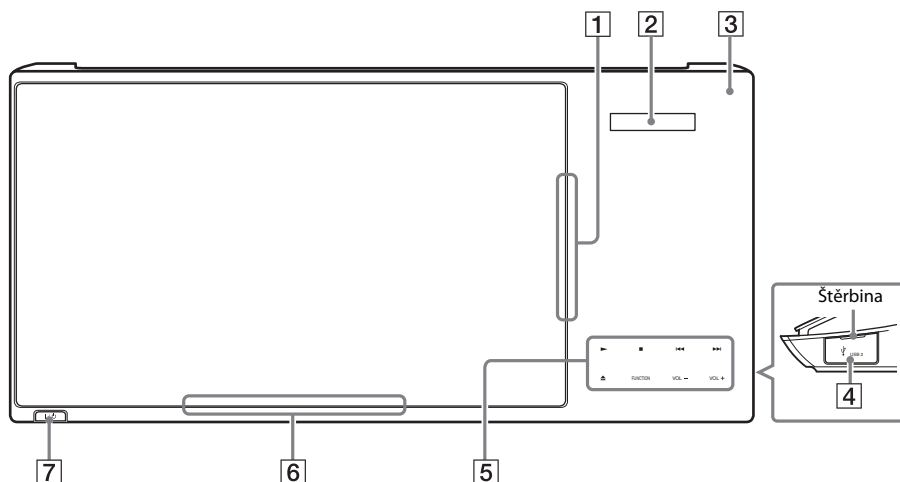

- 1 Otvor pro disk (strana 25)
- 2 Displej na čelním panelu
- 3 (senzor dálkového ovladače)
- 4 Konektor USB 2 (strana 26)
Krytku odstraníte vsunutím nehtu do štěrbin.
- 5 Dotyková tlačítka/kontrolky
 - ▶ (přehrát)
 - (zastavit)
 - ◀◀/▶▶ (předchozí/následující)
 - ▲ (vysunout)**FUNCTION (strana 23)**
Slouží k výběru zdroje přehrávání.
- VOL +/- (hlasitost)**
- 6 Kontrolka napájení
Rozsvítí se při zapnutí systému.
- 7 (zapnout/pohotovostní režim)
Zapíná přístroj nebo jej přepíná do pohotovostního režimu.

Dotyková tlačítka/kontrolky

Tato tlačítka fungují tehdy, když svítí jejich kontrolky.

Kontrolky můžete zapnout nebo vypnout pomocí nastavení [Illumination/Display] (Podsvícení/Displej) (strana 48). Pokud nastavíte položku [Illumination/Display] (Podsvícení/Displej) na hodnotu [Auto] (Automaticky), kontrolky se vypnou. Jsou-li kontrolky vypnuté, stiskněte libovolné dotykové tlačítko. Jakmile se kontrolky rozsvítí, stiskněte požadované tlačítko.

Poznámka

- Tato tlačítka fungují i při jemném dotyku. Není nutné na ně tlačít zbytečně velkou silou.

Displej na čelním panelu

Kontrolky na displeji na čelním panelu

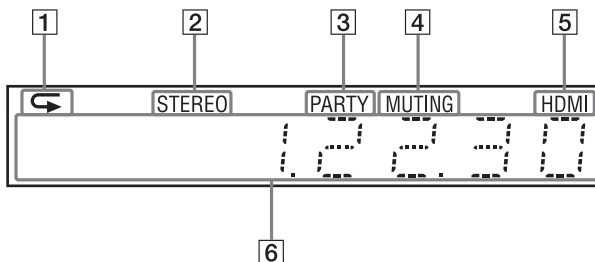

- 1** Rozsvítí se při aktivaci opakovaného přehrávání.
- 2** Rozsvítí se při příjmu stereofonního zvuku. (pouze rádio)
- 3** Rozsvítí se, jestliže systém přehrává pomocí funkce PARTY STREAMING.
- 4** Rozsvítí se při vypnutí zvuku.
- 5** Rozsvítí se, pokud je správně připojen konektor HDMI (OUT) k zařízení kompatibilnímu s HDCP (High-bandwidth Digital Content Protection) prostřednictvím vstupu HDMI nebo DVI (Digital Visual Interface).
- 6** Zobrazuje stav systému, například rozhlasovou frekvenci apod.
Po stisknutí tlačítka DISPLAY se v případě, že je funkce systému nastavena na „TV“, zobrazí informace o zdroji/stavu dekodování.
Zobrazení informací o zdroji/stavu dekodování závisí na dekodovaném zdroji nebo položce.

Zadní panel

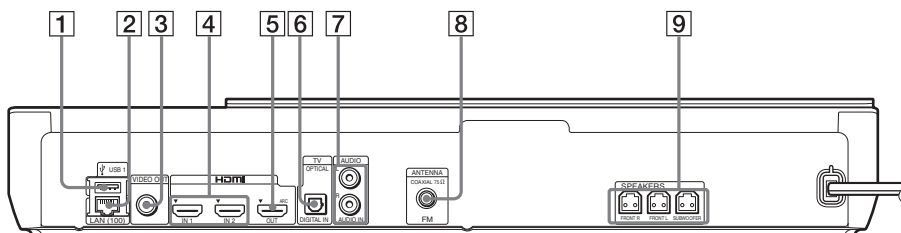

- 1** Konektor USB 1 (strana 26)
- 2** Port LAN (100) (strana 19)
- 3** Zdířka VIDEO OUT (strana 16)
- 4** Zdířky HDMI (IN 1/IN 2) (strana 17)
- 5** Zdířka HDMI (OUT) (strana 16)
- 6** Zdířka TV (DIGITAL IN OPTICAL) (strana 16)
- 7** Zdířky AUDIO (AUDIO IN L/R) (strana 17)
- 8** Zdířka ANTENNA (FM COAXIAL 75Ω) (strana 19)
- 9** Zdířky SPEAKERS (strana 15)

Dálkový ovladač

Níže jsou popsána pouze tlačítka pro ovládání systému. Tlačítka sloužící k ovládání funkcí připojených zařízení jsou popsána v části „Ovládání TV nebo ostatních zařízení pomocí dodaného dálkového ovladače“ (strana 39).

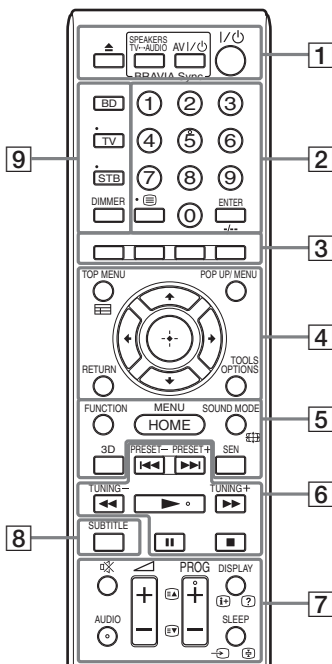

- Tlačítka číslo 5, AUDIO, PROG + a ► jsou opatřena výstupky. Tyto výstupky slouží k lepší orientaci při práci s dálkovým ovladačem.
- Názvy tlačítek, která fungují po stisknutí tlačítek pro změnu režimu TV nebo STB, jsou vyznačeny žlutě nebo zeleně.

1 ▲ (vysunout)

SPEAKERS TV ↔ AUDIO

Slouží k výběru toho, zda bude zvuk TV vycházet z reproduktorů systému, nebo z reproduktorů TV. Tato funkce funguje pouze tehdy, když je položka [Control for HDMI] (Ovládání přes HDMI) nastavena na hodnotu [On] (Zapnuto) (strana 49).

AV I/⏻ (zapnout/pohotovostní režim) (strana 39)

Zapíná TV nebo jiné zařízení, nebo jej přepíná do pohotovostního režimu.

I/⏻ (zapnuto/pohotovostní režim) (strany 21, 35)

Zapíná systém nebo jej přepíná do pohotovostního režimu.

2 Numerická tlačítka (strany 35, 41)

Slouží k zadání čísla titulu/kapitoly, stanice apod.

ENTER

Potvrzuje zvolenou položku.

3 Barevná tlačítka (červené/zelené/žluté/modré)

Klávesové zkratky pro výběr položek v některých nabídkách BD (lze použít také pro interaktivní operace Java na BD).

4 TOP MENU

Otevírá a zavírá hlavní nabídku BD nebo DVD.

POP UP/MENU

Otevírá a zavírá překryvnou nabídku BD-ROM nebo nabídku DVD.

OPTIONS (strany 23, 31, 41)

Zobrazuje nabídku možností na obrazovce TV nebo na displeji čelního panelu. (Umístění se liší v závislosti na zvolené funkci.)

RETURN

Návrat na předchozí obrazovku.

←/↑/↓/→

Přesouvá výběr na zobrazenou položku.

⊕ (potvrzení)

Potvrzuje zvolenou položku.

5 FUNCTION (strany 22, 35)

Slouží k volbě přehrávaného zdroje.

Po nastavení příslušných položek v nabídce [External Input Settings] (Nastavení externích vstupů) (strana 50) je možné při výběru funkce přeskokovat nepoužívané vstupy.

HOME (strany 21, 35, 38, 41, 44)

Otevírá a zavírá hlavní nabídku systému.

SOUND MODE (strana 23)

Slouží k volbě režimu zvuku.

3D

Převádí obsah ve 2D na obsah v simulovaném 3D, pokud je připojeno zařízení s podporou 3D.

SEN

Přejde na online službu „Sony Entertainment Network™“.

6 Tlačítka pro ovládání přehrávání

Viz „Přehrávání“ (strana 25).

◀◀/▶▶ (předchozí/následující)

Přeskočí na předchozí/následující kapitolu, stopu nebo soubor.

◀◀/▶▶ (zrychlení/zpomalení/zmrazení obrazu)

Rychlé vyhledávání vzad/vpřed během přehrávání disku. Rychlost vyhledávání se mění při každém stisku tlačítka. Stiskem delším než 1 sekundu při pozastavení aktivujete zpomalené přehrávání. Po každém stisku při pozastavení se přehraje vždy jeden snímek.

Poznámka

- U médií Blu-ray 3D Disc není zpomalené přehrávání a přehrávání po jednotlivých snímcích k dispozici.

▶ (přehrávání)

Spustí přehrávání nebo obnoví přehrávání po pozastavení.

Aktivuje funkci One-Touch Play (strana 37), jestliže je systém zapnutý a je nastavena funkce „BD/DVD“.

|| (pozastavení)

Pozastaví přehrávání nebo obnoví přehrávání po pozastavení.

■ (zastavení)

Zastaví přehrávání a zapamatuje si bod zastavení (místo obnovení přehrávání). Místo obnovení přehrávání pro danou kapitolu/stopu je poslední bod, který jste přehráli, anebo poslední fotografie v daném adresáři, kterou jste zobrazili.

Tlačítka pro ovládání rádia

Viz „Tuner“ (strana 35).

PRESET +/-

TUNING +/-

7 ☒ (ztlumení)

Dočasně vypne zvuk.

AUDIO (strana 34)

Slouží k volbě formátu zvuku/zvukové stopy.

◀ (hlasitost) +/- (strana 35)

Nastavuje hlasitost.

DISPLAY (strany 25, 28, 41)

Zobrazuje informace o přehrávání a prohlížení webových stránek na obrazovce TV.

Zobrazuje přednastavenou rozhlasovou stanici, frekvenci apod. na displeji na čelním panelu.

SLEEP (strana 39)

Nastavuje časovač vypnutí.

8 SUBTITLE

Zvolí jazyk titulků, jestliže jsou na disku BD-ROM/DVD VIDEO uloženy vícejazyčné titulky.

9 Tlačítka pro změnu provozního režimu (strana 39)

Změní ovládané zařízení pomocí dálkového ovladače.

Můžete ovládat Blu-ray Disc/DVD systém domácího kina.

TV: Můžete ovládat TV.

STB: Můžete ovládat kabelovou televizi, digitální satelitní přijímač, digitální video přijímač atd.

DIMMER

Nastavuje jas displeje na čelním panelu a kontrolky napájení na jednu ze dvou možných úrovní.

Začínáme

Krok 1: Instalace systému**Rozmístění systému**

Nainstalujte systém dle obrázku níže.

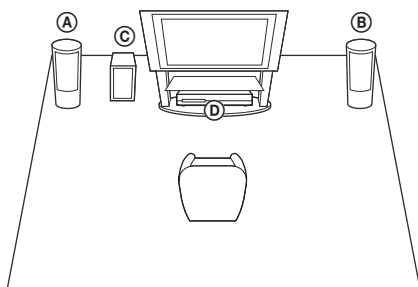

- Ⓐ Přední reproduktor (L (levý))
- Ⓑ Přední reproduktor (R (pravý))
- Ⓒ Subwoofer
- Ⓓ Hlavní jednotka

Díky tomu, že je systém vybaven technologií S-Force PRO Front Surround*, je možné poslouchat prostorový zvuk s použitím reproduktorů umístěných před místem poslechu.

* Technologie S-Force PRO Front Surround 3D poskytuje přesvědčivý dojem vzdálenosti a prostoru, který přispívá k vynikajícímu zážitku z prostorového zvuku bez potřeby zadních reproduktorů.

Poznámka

- Při umísťování reproduktorů a/nebo stojanů, ke kterým jsou reproduktory připojeny, postupujte opatrně, protože by mohlo dojít k poškození (skvrny, ztráta barvy) speciálně ošetřované (voskované, olejované, leštěné apod.) podlahy.
- Neopírejte se o reproduktor, mohl by spadnout.
- Reproduktory této soustavy nejsou antimagnetické. To může způsobit nevyváženost barev při jejich umístění do blízkosti CRT TV nebo projektoru.

Tip

Reproduktory můžete upevnit také na zed. Podrobnosti najdete v Návodu k montáži reproduktorů.

Přípevnění podstavce k hlavní jednotce

Pomocí podstavce je možné přístroj nainstalovat do zvednuté polohy.

- 1** Vložte hroty na podstavci do otvorů ve spodní části přístroje.

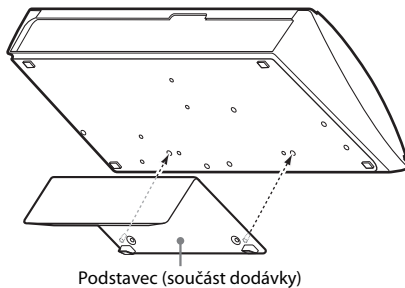

- 2** Upevněte podstavec pomocí šroubů.

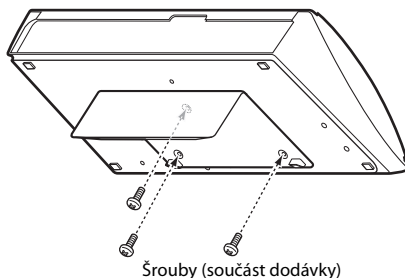

Krok 2: Zapojení systému

Dokud nepřipojíte všechny komponenty systému, nezapojujte napájecí kabel do zásuvky. Postup montáže reproduktorů je popsán v „Návodu k montáži reproduktorů“.

Poznámka

- Pokud připojíte zařízení s ovládním hlasitosti, ztlumte hlasitost ostatních zařízení na takovou úroveň, aby zvuk nebyl zkreslený.

Připojení reproduktorů

Připojte reproduktorové kabely tak, aby barva kabelu odpovídala barvě zdířek SPEAKERS na přístroji.

Při zapojování kabelů do přístroje zasuňte konektor dovnitř tak, aby zacvakl.

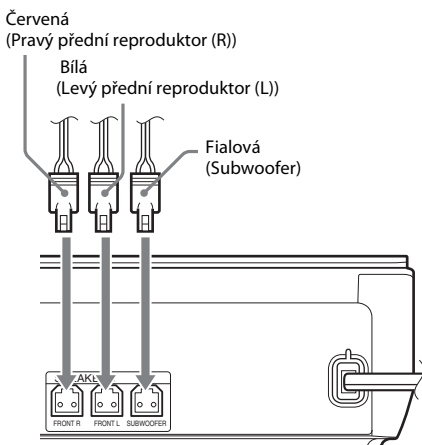

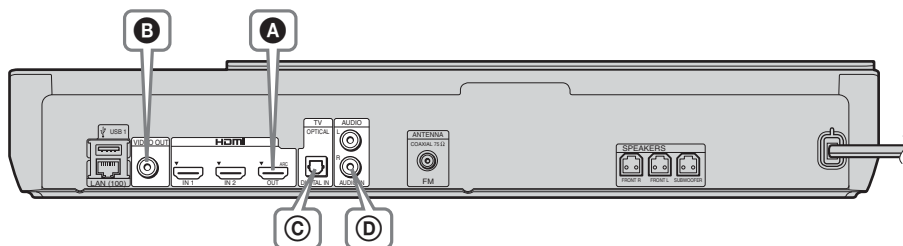

Připojení TV

Podle toho, jaké vstupní zdířky jsou k dispozici na televizoru, vyberte jednu z následujících možností připojení.

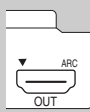

Připojení videa

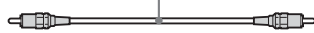
<p>A</p> 	<p>Kabel HDMI¹⁾ (není součástí dodávky)</p> 	<p>HDMI IN (ARC)²⁾ nebo HDMI IN</p> <p>HD</p>
<p>B</p> 	<p>Video kabel (není součástí dodávky³⁾)</p> 	<p>INPUT</p> <p>VIDEO</p> <p>SD</p> <p>Standardní kvalita</p>





¹⁾ Použijte vysokorychlostní kabel HDMI.

²⁾ V případě, že je zdířka HDMI IN na TV kompatibilní s funkcí ARC (Audio Return Channel (Zpětný zvukový kanál)), může se prostřednictvím kabelu HDMI vysílat také digitální audio signál z TV. Informace o nastavení funkce Audio Return Channel (Zpětný zvukový kanál) najdete v části [Audio Return Channel] (Zpětný zvukový kanál) (strana 49).

³⁾ Dodávaný video kabel slouží k připojení dokovací stanice pro iPod/iPhone.

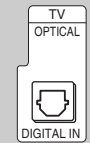
Připojení audia

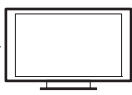
Pokud systém nepřipojíte ke zdířce HDMI na TV, která je kompatibilní s funkcí ARC, propojte jej s TV vhodnými audio kabely, aby bylo možné prostřednictvím reproduktorů systému přehrávat zvuk z TV.

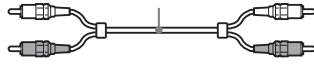
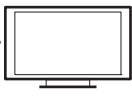
<p>C</p> 	<p>Digitální optický kabel (není součástí dodávky)</p> 	<p>Vysoká kvalita</p> <p>DIGITAL OUT OPTICAL</p> 
<p>D</p> 	<p>Audio kabel (není součástí dodávky)</p> 	<p>Standardní kvalita</p> <p>L R AUDIO OUTPUT</p> 

Připojení ostatních zařízení (set-top box apod.)

Připojte systém, ostatní zařízení a TV následujícím způsobem.

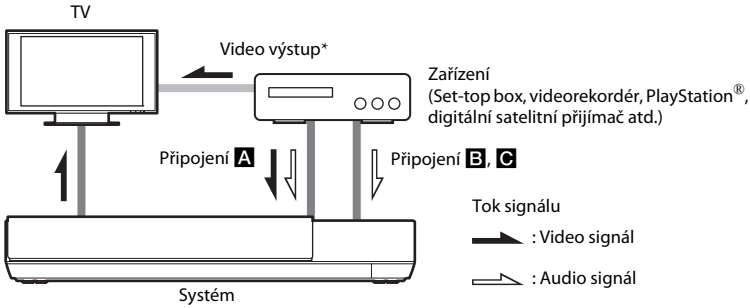

* Toto připojení není nutné pro připojení **A** (připojení HDMI).

Podle toho, jaké zdířky jsou k dispozici na připojovaném zařízení, vyberte jednu z následujících možností připojení.

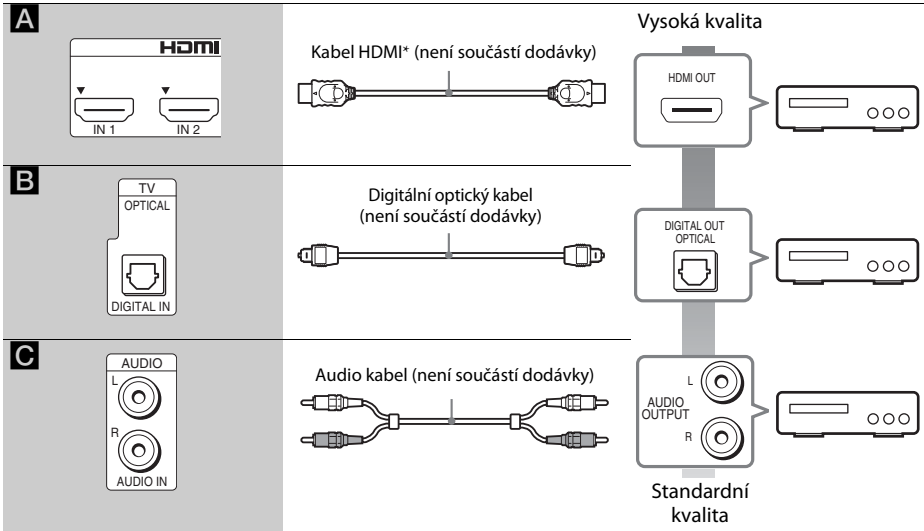
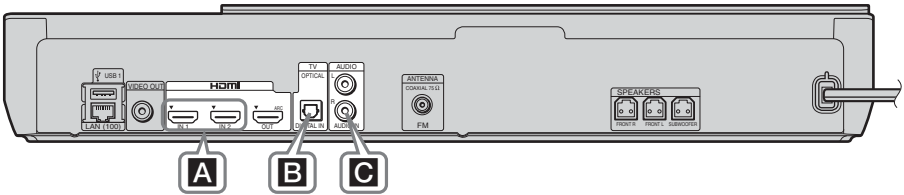

* Použijte vysokorychlostní kabel HDMI.

Při vytvoření připojení **A**

Toto připojení přenáší video i audio signál.

Poznámka

- Video signály ze zdířek HDMI (IN 1/2) jsou posílány na výstup HDMI (OUT) pouze tehdy, je-li zvolena funkce „HDMI1“ nebo „HDMI2“.
- Abyste mohli posílat audio signál ze zdířek HDMI (IN 1/2) do zdířky HDMI (OUT), bude možná nutné změnit nastavení audio výstupu. Podrobnosti najdete v části [Audio Output] (Audio výstup) v [Audio Settings] (Nastavení zvuku) (strana 47).
- Vstup zvuku zařízení připojeného do do zdířky HDMI (IN 1) můžete změnit na zdířku TV (DIGITAL IN OPTICAL). Podrobnosti najdete v popisu položky [HDMI1 Audio Input mode] (Režim vstupu audia HDMI1) nabídky [HDMI Settings] (Nastavení HDMI) (strana 49). (Pouze modely pro Evropu)

Při vytvoření připojení **B**, **C**

Připojte systém tak, aby video signál ze systému a ostatních zařízení byl přenášen do TV a audio signály ze zařízení byly přenášeny do systému.

Poznámka

- Pokud vytvoříte připojení **B**, **C**, nastavte položku [Control for HDMI] (Ovládání přes HDMI) v části [HDMI Settings] (Nastavení HDMI) nabídky [System Settings] (Nastavení systému) na hodnotu [Off] (Vypnuto) (strana 49).
- Zvuk z daného zařízení můžete přehrávat výběrem funkce „AUDIO“ pro připojení **B**.

Připojení antény

Zadní panel přístroje

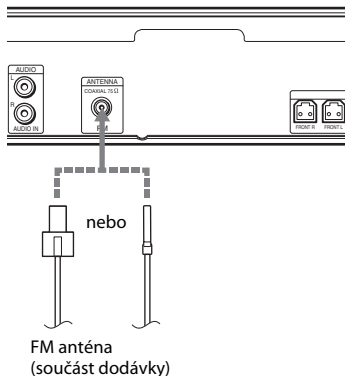

Poznámka

- FM anténu zcela roztáhněte.
- Po připojení FM antény ji udržujte pokud možno ve vodorovné poloze.

Tip

- Pokud je příjem FM signálu špatný, připojte přístroj k venkovní FM anténě pomocí 75ohmového koaxiálního kabelu (není součástí dodávky).

Krok 3: Příprava síťového připojení

Tip

- Chcete-li připojit systém k síti, proveďte kroky v části [Easy Network Settings] (Snadné nastavení sítě). Podrobnosti najdete v části „Krok 4: Provedení funkce Easy Setup (Snadné nastavení)“ (strana 21).

Pro BDV-NF720

Zvolte možnost podle vašeho prostředí LAN (Local Area Network).

- Pokud používáte bezdrátovou síť LAN
Systém má vestavěnou kartu Wi-Fi a pomocí nastavení sítě můžete systém zapojit do sítě.
- Pokud používáte jinou než bezdrátovou síť LAN
Připojte systém k síti tak, že LAN kabel zapojíte následujícím způsobem.

Zadní panel přístroje

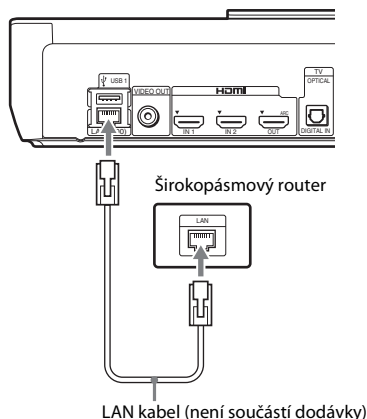

Pro BDV-NF620

Zvolte možnost podle svého prostředí LAN (Local Area Network).

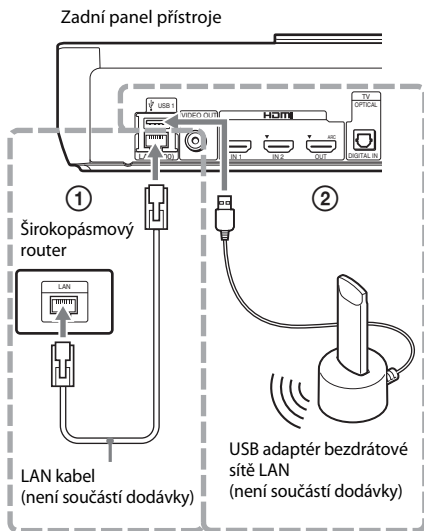

① Nastavení kabelového připojení

Připojte síťový kabel LAN do portu LAN (100) na přístroji.

Tip

- Doporučujeme použít odstíněný síťový kabel (LAN kabel), může být překřížený i nepřekřížený.

② Nastavení bezdrátového připojení přes USB

Vytvořte bezdrátové připojení k síti LAN pomocí USB adaptéru bezdrátové sítě LAN (pouze Sony UWA-BR100*).

USB adaptér bezdrátové sítě LAN nemusí být v některých regionech/zemích dostupný.

* Platí k listopadu 2011.

Před připojením prodlužovacího kabelu nebo zapojením USB adaptéru bezdrátové sítě LAN přístroj vypněte. Po zapojení USB adaptéru bezdrátové sítě LAN do základny a po připojení prodlužovacího kabelu ke konektoru  USB 1/2 přístroj znovu zapněte.

Před nastavením sítě

Pokud je váš bezdrátový router LAN (přístupový bod) kompatibilní s funkcí Wi-Fi Protected Setup (WPS), můžete síť snadno nastavit pomocí tlačítka WPS.

V opačném případě si předem zjistěte následující informace a poznamenejte si je níže.

- Název sítě (SSID*), který slouží k identifikaci vaší sítě**

- Jestliže je v bezdrátové síti nastaveno zabezpečení, bezpečnostní kód (tzv. klíč WEP nebo klíč WPA)**

* SSID (Service Set Identifier) je název, který slouží k identifikaci konkrétní bezdrátové sítě.

** Informace o SSID a bezpečnostním kódu najdete v nastavení bezdrátového routeru. Podrobnosti viz:

- následující webová stránka:

Zákazníci v Evropě a Rusku:

<http://support.sony-europe.com/hub/hub.html>

Zákazníci v jiných zemích/regionech:

<http://www.sony-asia.com/section/support>

- příručka dodaná s bezdrátovým routerem
- podpora poskytovaná výrobcem bezdrátového routeru

Zabezpečení bezdrátové sítě LAN

Komunikace přes bezdrátovou síť LAN probíhá pomocí rádiových vln, bezdrátový signál je proto náchylný na odchyťování. Tento systém podporuje několik funkcí pro zabezpečení bezdrátové komunikace. Nezapomeňte správně nastavit zabezpečení dle prostředí vaší sítě.

■ Žádné zabezpečení

Přestože je toto nastavení velmi snadné, kdokoli může sledovat bezdrátovou komunikaci nebo narušit vaši bezdrátovou síť dokonce i bez speciálních nástrojů. Pamatujte, že v tomto případě hrozí nebezpečí neautorizovaného přístupu a zachycení dat.

■ WEP

Funkce WEP zabezpečí komunikaci a zabráni tak externím uživatelům v zachycení komunikace nebo narušení vaší bezdrátové sítě. WEP je původní technologie zabezpečení, která umožňuje připojit i starší zařízení, která nepodporují funkci TKIP/AES.

■ WPA-PSK (TKIP), WPA2-PSK (TKIP)

TKIP je technologie zabezpečení vyvinutá kvůli nedostatkům zabezpečení přes WEP. TKIP zajišťuje vyšší úroveň zabezpečení než WEP.

■ WPA-PSK (AES), WPA2-PSK (AES)

AES je technologie zabezpečení, která využívá pokročilé metody zabezpečení odlišné od technologií WEP a TKIP.

Technologie AES zajišťuje vyšší úroveň zabezpečení než technologie WEP nebo TKIP.

Přípevnění krytu kabelů k hlavní jednotce

Při použití přístroje ve zvednuté poloze pomocí podstavce můžete zakrýt konektory krytem kabelů.

Zasuňte hroty na krytu kabelů do otvorů na zadní straně přístroje.

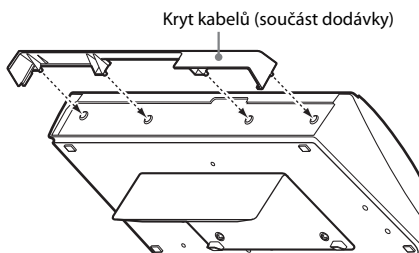

Krok 4: Provedení funkce Easy Setup (Snadné nastavení)

Než přistoupíte ke kroku 4

Ujistěte se, že všechna připojení pevně drží, a poté zapojte napájecí kabel.

Dle kroků níže proveďte základní nastavení systému a sítě.

Zobrazené položky se liší v závislosti na modelu a zemi.

- 1 Podle symbolů ⊕ a ⊖ na bateriích a uvnitř dálkového ovladače vložte do ovladače dvě baterie R6 (velikost AA).**

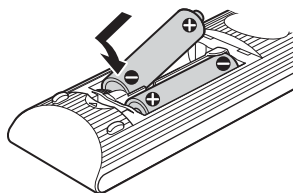

- 2 Zapněte TV.**
- 3 Stiskněte tlačítko I/⏻.**
- 4 Nastavte volič vstupů na TV tak, aby se na TV objevil signál ze systému.**

Objeví se Easy Setup Display (Obrazovka Snadné nastavení) pro nastavení jazyka OSD.

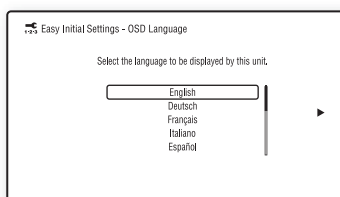

- 5** Proveďte postup [Easy Initial Settings] (Snadné počáteční nastavení). Podle pokynů na obrazovce proveďte základní nastavení pomocí tlačítek ←/↑/↓/→ a ⊕.

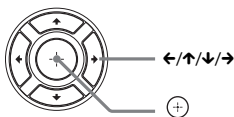

V závislosti na způsobu připojení (strana 16) proveďte následující nastavení.

- Připojení pomocí HDMI kabelu: Postupujte dle pokynů na obrazovce TV.
- Připojení pomocí video kabelu: Zvolte poměr stran [16:9] nebo [4:3] tak, aby se obraz zobrazoval správně.

- 6** Po dokončení postupu [Easy Initial Settings] (Snadné počáteční nastavení) proveďte postup [Easy Network Settings] (Snadné nastavení sítě). Stisknutím tlačítka ←/↑/↓/→ zvolte [Easy Network Settings] (Snadné nastavení sítě) a poté stiskněte tlačítko ⊕.

Objeví se obrazovka Easy Network Settings (Snadné nastavení sítě).

- 7** Podle pokynů na obrazovce proveďte základní nastavení sítě pomocí tlačítek ←/↑/↓/→ a ⊕.

Jestliže se systém nemůže připojit k síti, postupujte podle pokynů v části „Síťové připojení“ (strana 57) nebo „Připojení k bezdrátové síti LAN“ (strana 57).

Opětovné zobrazení obrazovky Easy Initial Settings (Snadné počáteční nastavení) a Easy Network Settings (Snadné nastavení sítě)

- 1** Stiskněte tlačítko HOME.
Na TV obrazovce se objeví hlavní nabídka.
- 2** Stisknutím tlačítka ←/→ zvolte [Setup] (Nastavení).
- 3** Stisknutím tlačítka ↑/↓ zvolte [Easy Setup] (Snadné nastavení) a poté stiskněte ⊕.
- 4** Stisknutím tlačítka ↑/↓ vyberte požadované nastavení a poté stiskněte tlačítko ⊕.
 - [Easy Initial Settings] (Snadné počáteční nastavení)
 - [Easy Network Settings] (Snadné nastavení sítě)

Objeví se obrazovka Easy Initial Settings (Snadné počáteční nastavení) nebo Easy Network Settings (Snadné nastavení sítě).



Krok 5: Výběr zdroje

Můžete vybrat zdroj přehrávání.



Opakovaně stiskněte tlačítko FUNCTION, dokud se na displeji na čelním panelu neobjeví požadovaná funkce.

Stisknete-li jednou tlačítko FUNCTION, zobrazí se na displeji na čelním panelu aktuální funkce. Po každém dalším stisknutí tlačítka FUNCTION se funkce změní následovně:

„BD/DVD“ → „USB1“ → „USB2“ → „FM“ → „HDMI1“ → „HDMI2“ → „TV“ → „AUDIO“ → „BD/DVD“ → ...

Funkce	Zdroj
„BD/DVD“	Disk nebo síťové zařízení přehrávané systémem
„USB1“/„USB2“	Zařízení USB nebo iPod/iPhone připojené ke konektoru  USB 1 (strana 11) nebo  USB 2 (strana 10)
„FM“	FM rádio (strana 35)
„HDMI1“/ „HDMI2“	Zařízení připojené do zdířky HDMI (IN 1) nebo HDMI (IN 2) na zadním panelu (strana 17)
„TV“	Zařízení (TV apod.) připojené do zdířky TV (DIGITAL IN OPTICAL) na zadním panelu nebo TV kompatibilní s funkcí Audio Return Channel (Zpětný zvukový kanál) připojená do zdířky HDMI (OUT) na zadním panelu (strana 16)
„AUDIO“	Zařízení připojené do zdířek AUDIO (AUDIO IN L/R) na zadním panelu (strana 17)

Tip

Některé funkce lze změnit na TV obrazovce stisknutím tlačítek FUNCTION, / a .

Krok 6: Vychutnejte si prostorový zvuk

Provedete-li předchozí kroky a zahájíte přehrávání, můžete snadno použít předprogramované zvukové režimy, které jsou optimalizovány pro různé zdroje zvuku. Nabídnou vám bohatý a silný zvuk při sledování filmů.

Volba režimu zvuku

Během přehrávání opakovaně stiskněte tlačítko SOUND MODE, dokud se na displeji na čelním panelu nebo na TV obrazovce nezobrazí požadovaný režim.

Můžete vybrat následující položky. Text uzavřený v závorkách ([--]) se zobrazuje na TV obrazovce a text uvedený v uvozovkách („--“) se zobrazuje na displeji na čelním panelu.

Režim zvuku	Efekt
<u>[Auto]</u> <u>(Automaticky)</u> <u>(„AUTO“)</u>	Systém podle disku nebo zdroje zvuku automaticky vybírá režim [Movie] (Film) nebo [Music] (Hudba), který vytváří požadovaný zvukový efekt. <ul style="list-style-type: none"> • Dvoukanálový zdroj: Přehrává dvoukanálový zvuk beze změny. • Vícekanálový zdroj: Pomocí dvou předních reproduktorů a subwooferu simuluje prostorový zvuk 7.1 nebo 5.1.
[Movie] (Film) („MOVIE“)	Systém reprodukuje zvuk optimalizovaný pro přehrávání filmů.
[Music] (Hudba) („MUSIC“)	Systém reprodukuje zvuk optimalizovaný pro poslech hudby.
[Audio Enhancer] (Vylepšení zvuku) („ENHANCER“)	Systém optimalizuje dvoukanálové zdroje pomocí dopočtu zvuku, který byl ztracen při kompresi audio signálu. Pomocí automatické úpravy hlasitosti zvuku předchází systém nekonzistentní hlasitosti při poslechu audio obsahu.

Režim zvuku	Efekt
[Sports] (Sport) („SPORTS“)	System reprodukuje zvuk optimalizovaný pro sledování sportovních pořadů.
[2ch Stereo] (Dvoukanalový stereofonní zvuk) („2CH ST.“)	System přehrává zvuk z předních reproduktorů a subwooferu bez ohledu na formát zvuku a počet kanálů.
[Demo Sound] (Prezentační zvuk) („DEMO SND“)	System reprodukuje výrazný zvuk vhodný pro prezentace apod.

Výběr režimu zvuku z nabídky možností

1 Stisknutím tlačítek **OPTIONS** a **↑/↓** zvolte položku **[Sound Mode] (Režim zvuku)** a poté stiskněte tlačítko **⊕**.

2 Stisknutím tlačítka **↑/↓** zvolte režim zvuku a poté stiskněte tlačítko **⊕**.

Poznámka

- Režim zvuku lze vybrat pouze v případě, že je položka [Sound Effect] (Zvukový efekt) nastavena na hodnotu [Sound Mode On] (Režim zvuku zapnut) (strana 47). Pokud má položka [Sound Effect] (Zvukový efekt) jinou hodnotu než [Sound Mode On] (Režim zvuku zapnut), nelze režim zvuku nastavit.



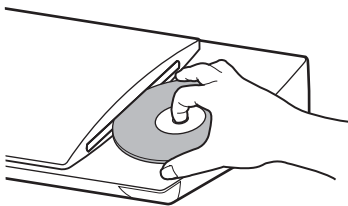

Přehrávání disku

Informace o discích, které lze přehrávat, najdete v části „Disky, které lze přehrát“ (strana 58).

- 1 Nastavte volič vstupů na TV tak, aby se na TV objevil signál ze systému.**
- 2 Vložte disk.**



Zahájí se přehrávání.

Pokud se přehrávání nespustí automaticky, vyberte položku  [Video],  [Music] (Hudba) nebo  [Photo] (Fotografie) a stiskněte tlačítko .



Použití BONUSVIEW/BD-LIVE

Některé disky BD-ROM označené „logem BD-LIVE*“ mají bonusový obsah a další data, která lze stáhnout a získat tak další možnosti zábavy.

* 

- 1 Připojte USB zařízení ke konektoru  USB 1 (strana 11).**
Jako místní úložiště použijte paměť USB s kapacitou 1 GB nebo vyšší.
- 2 Příprava pro BD-LIVE (pouze BD-LIVE)**
 - Připojte systém k síti (strana 19).
 - Nastavte položku [BD Internet Connection] (Internetové připojení BD) na hodnotu [Allow] (Povolit) (strana 48).
- 3 Vložte disk BD-ROM s BONUSVIEW/BD-LIVE.**
Způsob přehrávání závisí na disku. Podrobnosti naleznete v návodu k disku.

Tip

- Chcete-li smazat data z USB paměti, zvolte [Erase BD Data] (Smazat BD Data) ve  [Video] a stiskněte tlačítko . Všechna data uložená na USB paměti budou smazána.

Použití Blu-ray 3D

Můžete přehrávat Blu-ray 3D disky s logem 3D*.



- 1 Příprava na přehrávání Blu-ray 3D disků**
 - Připojte systém k TV kompatibilní s 3D pomocí vysokorychlostního HDMI kabelu (není součástí dodávky).
 - Nastavte položky [3D Output Setting] (Nastavení 3D výstupu) a [TV Screen Size Setting for 3D] (Nastavení velikosti TV obrazovky pro 3D) v části [Screen Settings] (Nastavení obrazovky) (strana 45).
- 2 Vložte Blu-ray 3D disk.**
Způsob přehrávání závisí na disku. Podrobnosti naleznete v návodu k disku.

Tip

- Informace o nastavení TV naleznete také v návodu k obsluze vaší TV kompatibilní s 3D.

Zobrazení informací o přehrávání

Informace o přehrávání apod. můžete zobrazit stisknutím tlačítka DISPLAY.

Zobrazené informace se liší v závislosti na typu disku a stavu systému.

Příklad: při přehrávání disku BD-ROM

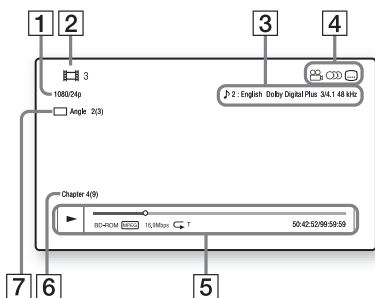

- 1 Rozlišení/snímková frekvence videa
- 2 Číslo nebo název titulu
- 3 Aktuálně zvolené audio nastavení
- 4 Dostupné funkce (úhel, audio, titulky)
- 5 Informace o přehrávání
Zobrazuje režim přehrávání, stavový řádek přehrávání, typ disku, video kodek, přenosovou rychlost, typ opakování, uplynulý čas, celkový čas přehrávání.
- 6 Číslo kapitoly
- 7 Aktuálně zvolený úhel

Přehrávání z USB zařízení

Můžete přehrávat video/hudbu/fotografie uložené na připojeném USB zařízení.

Informace o typech souborů, které lze přehrávat, najdete v části „Typy souborů, které lze přehrávat“ (strana 59).

- 1 **Připojte USB zařízení ke konektoru**
USB 1 (strana 11) nebo ke konektoru USB 2 (strana 10).

Před připojením si přečtěte pokyny uvedené v návodu k obsluze USB zařízení.

- 2 **Stiskněte tlačítko HOME.**

Na TV obrazovce se objeví hlavní nabídka.

- 3 **Stisknutím tlačítka </> zvolte kategorii**
[Video], [Music] (Hudba) nebo [Photo] (Fotografie).

- 4 **Pomocí tlačítek ↑/↓ vyberte položku**
[USB device (USB1)] (USB zařízení USB1) nebo [USB device (USB2)] (USB zařízení USB2) a poté stiskněte tlačítko +.

Poznámka

- Neodpojujte USB zařízení, pokud se používá. Abyste předešli poškození dat nebo USB zařízení, systém před připojením nebo odpojením USB zařízení vypne.

Použití zařízení iPod/iPhone

Prostřednictvím systému můžete přehrávat hudbu/video/fotografie a nabíjet baterie zařízení iPod/iPhone.

Kompatibilní modely iPod/iPhone

Před použitím zařízení iPod/iPhone se systémem nejprve proveďte aktualizaci softwaru zařízení.

Vyrobeno pro iPod touch 4. generace, iPod touch 3. generace, iPod touch 2. generace, iPod nano 6. generace, iPod nano 5. generace (videokamera), iPod nano 4. generace (video), iPod nano 3. generace (video), iPod classic, iPhone 4S, iPhone 4, iPhone 3GS, iPhone 3G

Použití zařízení iPod/iPhone se systémem

1 Připojte dokovací stanici iPod/iPhone ke konektoru USB 1 (strana 11) nebo ke konektoru USB 2 (strana 10) a poté vložte zařízení iPod/iPhone do dokovací stanice pro iPod/iPhone.

Při přehrávání video souboru nebo obrazového souboru propojte výstupní zdířku pro video na dokovací stanici pro iPod/iPhone se vstupní zdířkou pro video na TV pomocí video kabelu ještě před umístěním zařízení iPod/iPhone do dokovací stanice pro iPod/iPhone.

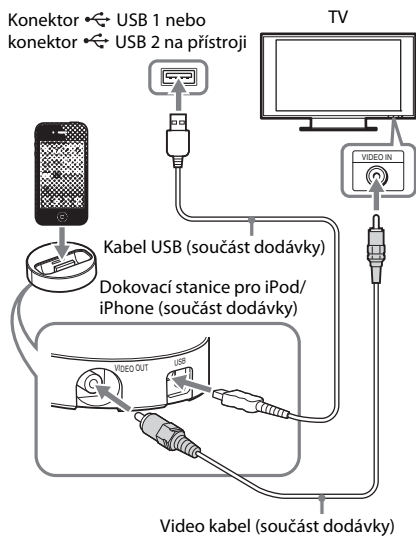

2 Stiskněte tlačítko HOME.

Na TV obrazovce se zobrazí hlavní nabídka.

3 Stisknutím tlačítka / zvolte položku [Video], [Music] (Hudba) nebo [Photo] (Fotografie).

4 Stisknutím tlačítka / vyberte položku [iPod (USB1)] nebo [iPod (USB2)] a poté stiskněte tlačítko .

■ Pokud jste v kroku 3 zvolili položku [Video] nebo [Music] (Hudba)

Na TV obrazovce se zobrazí seznam video souborů nebo hudebních souborů. Přejděte k dalšímu kroku.

■ Jestliže jste v kroku 3 zvolili [Photo] (Fotografie)

Na obrazovce TV se objeví text [Please change the TV input to the video input...] (Přepněte vstup TV na video vstup...). Nastavte volič vstupů na TV tak, aby se na TV objevil signál ze zařízení iPod/iPhone. Poté spusťte prezentaci za přímého ovládání zařízení iPod/iPhone.

5 Stisknutím tlačítka / / / a vyberte soubor, který chcete přehrát.

Zvuk ze zařízení iPod/iPhone se začne přehrávat prostřednictvím systému.

Při přehrávání video souboru nastavte volič vstupů na TV tak, aby se na TV zobrazil signál ze zařízení iPod/iPhone.

Zařízení iPod/iPhone můžete ovládat pomocí tlačítek dodaného dálkového ovladače.

Informace o ovládání zařízení iPod/iPhone najdete také v návodu k zařízení iPod/iPhone.

Poznámka

- Chcete-li během prohlížení obrázků ze zařízení iPod/iPhone na TV změnit nastavení systému, například nastavení režimu zvuku, změňte vstup na TV na tento systém předtím, než ho začnete používat.
- Jestliže připojíte zařízení iPod/iPhone k systému a systém zapnete, začne se zařízení nabíjet.
- Společnost Sony nenese žádnou odpovědnost za případnou ztrátu ani poškození dat nahraných na zařízení iPod/iPhone v důsledku používání zařízení iPod/iPhone připojeného k tomuto systému.
- Neodpojujte zařízení iPod/iPhone, pokud se používá. Abyste předešli poškození dat nebo zařízení iPod/iPhone, systém před připojením nebo odpojením zařízení iPod/iPhone vypněte.
- Systém rozpozná pouze zařízení iPod/iPhone, které již bylo k systému dříve připojeno.
- Pokud zařízení iPod/iPhone přehrává video/fotografie, funkce System Audio Control (Systémové ovládání audia) nebude pracovat.
- Systém dokáže rozpoznat až 5 000 souborů (včetně složek).

Přehrávání prostřednictvím sítě

Použití sítě Sony Entertainment Network (SEN)

Síť Sony Entertainment Network slouží jako brána pro přístup k vybranému internetovému obsahu a různým formám zábavy dostupné na vyžádání přímo prostřednictvím vašeho přístroje.

Tip

- Přehrávání některých typů internetového obsahu vyžaduje registraci prostřednictvím počítače. Další informace získáte na následující webové stránce:

Zákazníci v Evropě a Rusku:

<http://support.sony-europe.com/hub/hub.html>

Zákazníci v jiných zemích/regionech:

<http://www.sony-asia.com/section/support>

- Určité typy internetového obsahu nemusí být v některých regionech/zemích k dispozici.

- 1 Příprava na používání sítě Sony Entertainment Network**
Připojte systém k síti (strana 19).
- 2 Stiskněte tlačítko SEN.**
- 3 Stisknutím tlačítka ←/↑/↓/→ zvolte internetový obsah nebo některou položku ze široké nabídky zábavy dostupné na vyžádání a poté stiskněte tlačítko ⊕.**

Ovládací panel vysílání videa

Ovládací panel se zobrazí při spuštění přehrávání video souboru. Zobrazené položky se mohou u jednotlivých poskytovatelů internetového obsahu lišit.

Panel znovu zobrazíte stisknutím tlačítka DISPLAY.

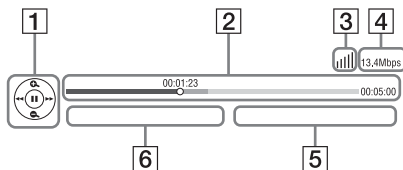

- 1** Ovládací obrazovka
Stisknutím tlačítka ←/↑/↓/→ nebo ⊕ zvolíte operace přehrávání.
- 2** Stavový řádek přehrávání
Stavový řádek, kurzor udávající aktuální pozici, hrací čas a délku video souboru
- 3** Ukazatel stavu sítě
■■■■ Udává intenzitu signálu bezdrátového připojení.
□□□ Značí kabelové připojení.
- 4** Přenosová rychlost sítě
- 5** Název dalšího video souboru
- 6** Název aktuálně zvoleného video souboru

Přehrávání souborů v domácí síti (DLNA)

Video/hudbu/fotografie můžete přehrávat také na jiných zařízeních s certifikací DLNA poté, co je připojíte do domácí sítě.

Tento přístroj můžete použít jako přehrávač a renderer.

- Server: Ukládá a odesílá soubory.
- Přehrávač: Načítá a přehrává soubory ze serveru.
- Renderer: Načítá a přehrává soubory ze serveru a může být používán jiným zařízením (ovladač).
- Ovladač: Ovládá renderer.

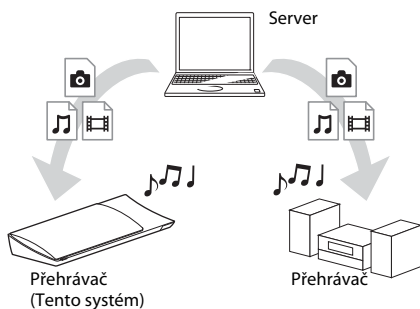

Příprava na používání funkce DLNA

- Připojte systém k síti (strana 19).
- Připravte ostatní zařízení s certifikací DLNA. Podrobnosti naleznete v návodu k obsluze daného zařízení.

Přehrávání souborů uložených na serveru DLNA prostřednictvím systému (DLNA přehrávač)

Zvolte ikonu serveru DLNA z [Video], [Music] (Hudba) nebo [Photo] (Fotografie) v hlavní nabídce a poté vyberte soubor, který chcete přehrát.

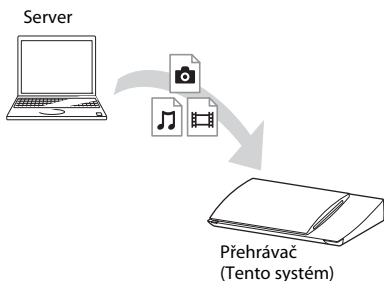

Přehrávání vzdálených souborů prostřednictvím systému (renderer) pomocí ovladače DLNA

Systém můžete ovládat pomocí ovladače s certifikací DLNA, jako je například iPhone, jestliže přehráváte soubory uložené na serveru DLNA.

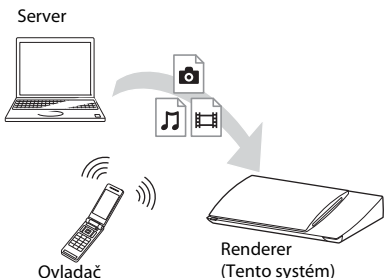

Tento systém můžete ovládat pomocí ovladače DLNA. Podrobnosti o používání naleznete v návodu k obsluze ovladače DLNA.

Poznámka

- Neovládejte systém současně pomocí dodaného dálkového ovladače a ovladače DLNA.
- Podrobnosti týkající se ovladače DLNA najdete v návodu k ovladači DLNA.

Tip

- Tento systém je kompatibilní s funkcí „Play To“ aplikace Windows Media® Player 12, která je standardní součástí systému Windows 7.

Přehrávání stejné hudby v různých pokojích (PARTY STREAMING)

Můžete přehrávat stejnou hudbu na všech zařízeních Sony současně, jestliže jsou tato zařízení kompatibilní s funkcí PARTY STREAMING a připojena do vaší domácí sítě. S funkcí PARTY STREAMING lze používat obsah dostupný prostřednictvím položky [Music] (Hudba) nebo funkce „FM“ a „AUDIO“.

Rozlišujeme dva druhy zařízení kompatibilních s funkcí PARTY STREAMING.

- Hostitel PARTY: přehrává a odesílá hudbu.
- Host PARTY: přehrává hudbu odesílanou ze zařízení Hostitel PARTY.

Tento přístroj můžete použít jako zařízení Hostitel PARTY nebo Host PARTY.

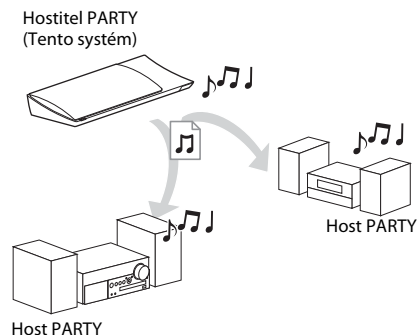

Příprava na používání funkce PARTY STREAMING

- Připojte systém k síti (strana 19).
- Připojte zařízení kompatibilní s funkcí PARTY STREAMING.

Použití systému jako zařízení Hostitel PARTY

Vyberte stopu v nabídce [Music] (Hudba), rozhlasovou stanicí v nabídce [Radio] (Rádio) nebo položku [AUDIO] v nabídce [Input] (Vstup), stiskněte tlačítko OPTIONS a poté spusťte přehrávání výběrem položky [Start PARTY] (Spustit PARTY) z nabídky možností.

Pokud chcete přehrávání ukončit, stiskněte tlačítko OPTIONS a poté vyberte položku [Close PARTY] (Ukončit PARTY) z nabídky možností.

Poznámka

- Pokud obsah není kompatibilní s funkcí PARTY STREAMING, systém PARTY automaticky ukončí.

Použití systému jako zařízení Host PARTY

Zvolte položku [PARTY] v nabídce [Music] (Hudba) a poté vyberte ikonu zařízení Hostitel PARTY.

PARTY opustíte stisknutím tlačítka OPTIONS a výběrem možnosti [Leave PARTY] (Opustit PARTY).

PARTY ukončíte stisknutím tlačítka OPTIONS a výběrem možnosti [Close PARTY] (Ukončit PARTY).

Poznámka

- Nabídka a řada prodávaných produktů kompatibilních s funkcí PARTY STREAMING se liší v závislosti na oblasti.

Vyhledávání informací o videu/hudbě

Pomocí technologie Gracenote můžete načíst informace o obsahu a vyhledat další související informace.

- 1 Připojte systém k síti (strana 19).**
- 2 Vložte disk s obsahem, o kterém chcete vyhledat informace.**

Můžete vyhledávat informace o videu na discích BD-ROM nebo DVD-ROM anebo hudbě na discích CD-DA (hudební CD).
- 3 Stisknutím tlačítka zvolte položku [Video] nebo [Music] (Hudba).**
- 4 Stisknutím tlačítka zvolte položku [Video Search] (Vyhledat video) nebo [Music Search] (Vyhledat hudbu).**

Zobrazí se informace o obsahu.

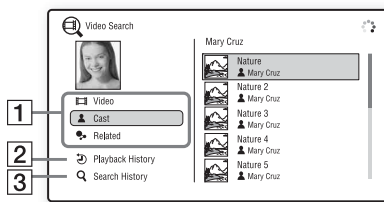

- 1** Podrobnosti o obsahu
Zobrazuje seznam souvisejících informací, jako například název, obsazení, stopu nebo interpreta.
- 2** [Playback History] (Historie přehrávání)
Zobrazuje seznam dříve přehraných titulů BD-ROM/DVD-ROM/CD-DA (hudební CD). Vyberte titul, k němuž chcete načíst informace o obsahu.
- 3** [Search History] (Historie vyhledávání)
Zobrazuje seznam předchozích vyhledávání realizovaných prostřednictvím funkce [Video Search] (Vyhledat video) nebo [Music Search] (Vyhledat hudbu).

Vyhledávání dalších souvisejících informací

Vyberte položku v seznamu a poté vyberte službu, kterou chcete pro vyhledávání použít.

Dostupné možnosti

Po stisknutí tlačítka OPTIONS jsou k dispozici různá nastavení a možnosti přehrávání.

Dostupné položky se liší v závislosti na situaci.

Obecné možnosti

Položka	Podrobnosti
[Sound Mode] (Režim zvuku)	Změní nastavení režimu zvuku (strana 23).
[Shuffle Setting] (Nastavení náhodného přehrávání) (pouze iPod/iPhone)	Nastaví náhodné přehrávání.
[Repeat Setting] (Nastavení opakování)	Nastaví opakované přehrávání.
[3D Menu] (Nabídka 3D)	[Simulated 3D] (Simulovaný 3D efekt): Upraví simulovaný 3D efekt. [3D Depth Adjustment] (Nastavení hloubky 3D): Nastaví hloubku 3D obrazu. [2D Playback] (Přehrávání v 2D): Nastaví přehrávání na dvourozměrný obraz.
[Play/Stop] (Přehrát/ Zastavit)	Spustí nebo zastaví přehrávání.
[Play from start] (Přehrát od začátku)	Přehraje položku od začátku.
[Start PARTY] (Spustit PARTY)	Spustí party s použitím zvoleného zdroje. Tato položka se u některých zdrojů nemusí zobrazit.
[Leave PARTY] (Opustit PARTY)	Opustí party, které se systém účastní. Funkce PARTY STREAMING zůstane u ostatních zúčastněných zařízení stále aktivní.
[Close PARTY] (Ukončit PARTY)	Pro zařízení Hostitel PARTY: Ukončí party. Pro zařízení Host PARTY: Ukončí party, které se systém účastní. Funkce PARTY STREAMING se ukončí také v ostatních zúčastněných zařízeních.

Pouze [Video]

Položka	Podrobnosti
[A/V SYNC] (SYNCHRONIZACE A/V)	Nastaví synchronizaci obrazu se zvukem. Podrobnosti najdete v části „Úprava zpoždění mezi obrazy a zvukem“ (strana 33).
[3D Output Setting] (Nastavení 3D výstupu)	Nastavuje, zda má být automaticky zobrazováno 3D video. Poznámka • Bez ohledu na nastavení je přehráváno 3D video ze zdířek HDMI (IN 1) nebo HDMI (IN 2).
[Video Settings] (Nastavení videa)	<ul style="list-style-type: none"> [Picture Quality Mode] (Režim kvality obrazu): Umožňuje zvolit nastavení obrazu. Možnosti [Auto] (Automaticky), [Custom 1] (Vlastní 1) a [Custom 2] (Vlastní 2) jsou k dispozici pouze pro připojení HDMI. [Texture Remaster] (Vylepšení detailů): Upraví ostrost a detaily hran. [Super Resolution] (Vyšší rozlišení): Vylepší rozlišení. [Smoothing] (Vyhlazení): Omezí pruhování obrazu pomocí vyhlazení přechodů v plochých oblastech. [Contrast Remaster] (Vylepšení kontrastu): Automaticky nastaví úroveň černé a bílé tak, aby obrazovka nebyla příliš tmavá a obraz byl modulovaný. [Clear Black] (Jasná černá): Upraví zobrazování tmavých částí obrazu. Nepotlačuje veškeré stínování. Umožňuje vynikající reprodukci tónů černé barvy.
[Pause] (Pozastavení)	Pozastaví přehrávání.
[Top Menu] (Hlavní nabídka)	Zobrazí hlavní nabídku BD nebo DVD.
[Menu/Popup Menu] (Nabídka/Překryvná nabídka)	Zobrazuje překryvnou nabídku BD-ROM nebo DVD.

Položka	Podrobnosti
[Title Search] (Vyhledat titul)	Vyhledává titul na disku BD-ROM/DVD VIDEO a spouští přehrávání od začátku.
[Chapter Search] (Vyhledat kapitolu)	Vyhledá kapitolu a spustí přehrávání od začátku.
[Audio]	Slouží k volbě formátu zvuku / zvukové stopy.
[Subtitle] (Titulky)	Zvolí jazyk titulků, jestliže jsou na disku BD-ROM/DVD VIDEO uloženy vícejazyčné titulky.
[Angle] (Úhel)	Slouží k přepínání úhlů záběru, pokud je na disku BD-ROM/DVD VIDEO zaznamenáno více úhlů.
[IP Content NR Pro] (Pokročilé potlačení šumu u internetového obsahu)	Upraví kvalitu obrazu u internetového obsahu.
[Video Search] (Vyhledat video)	Zobrazí informace o disku BD-ROM/DVD-ROM pomocí technologie Gracenote.

Pouze [Music] (Hudba)

Položka	Podrobnosti
[Add Slideshow BGM] (Přidat hudbu na pozadí prezentace)	Uloží hudební soubory do USB paměti jako hudbu na pozadí prezentace (BGM).
[Music Search] (Vyhledat hudbu)	Zobrazí informace o disku audio CD (CD-DA) pomocí technologie Gracenote.

Pouze [Photo] (Fotografie)

Položka	Podrobnosti
[Slideshow] (Prezentace)	Spustí prezentaci.
[Slideshow Speed] (Rychlost prezentace)	Změní rychlost prezentace.
[Slideshow Effect] (Efekt prezentace)	Nastavuje efekt při přehrávání prezentace.

Položka	Podrobnosti
[Slideshow BGM] (Hudba na pozadí prezentace)	<ul style="list-style-type: none"> • [Off] (Vypnuto): Vypne tuto funkci. • [My Music from USB] (Moje hudba z USB): Nastavuje soubory uložené v [Add Slideshow BGM] (Přidat hudbu na pozadí prezentace). • [Play from Music CD] (Přehrát z hudebního CD): Nastaví stopy na disku CD-DA (hudební CD).
[Switch Display] (Přepnout zobrazení)	Přepne zobrazení mezi možnostmi [Grid View] (Mřížka) a [List View] (Seznam).
[Rotate Left] (Otočit doleva)	Otočí fotografii o 90 stupňů proti směru hodinových ručiček.
[Rotate Right] (Otočit doprava)	Otáčí fotografii o 90 stupňů ve směru hodinových ručiček.
[View Image] (Zobrazit obrázek)	Zobrazí vybraný obrázek.

Úprava zpoždění mezi obrazem a zvukem

(A/V SYNC)

Pokud zvuk není synchronizován s obrazem na TV obrazovce, můžete upravit zpoždění mezi obrazem a zvukem.

Způsob nastavení závisí na zvolené funkci.

Při přehrávání pomocí jiné funkce než „FM“ nebo „TV“

- 1 Stiskněte tlačítko OPTIONS.**
Na TV obrazovce se objeví nabídka možností.
- 2 Stisknutím tlačítka \uparrow/\downarrow zvolte [A/V SYNC] (SYNCHRONIZACE A/V) a poté stiskněte tlačítko \oplus .**
- 3 Stisknutím tlačítka \leftrightarrow můžete upravit zpoždění mezi obrazem a zvukem.**
Můžete nastavit hodnotu v rozmezí 0 ms až 300 ms s krokem 25 ms.
- 4 Stiskněte tlačítko \oplus .**
Nastavení je dokončeno.

Při přehrávání pomocí funkce „TV“

- 1 Stiskněte tlačítko OPTIONS.**
Na displeji na čelním panelu se zobrazí nabídka možností.
- 2 Opakovaně stiskněte \uparrow/\downarrow , dokud se na displeji na čelním panelu neobjeví „A/V SYNC“, a poté stiskněte \oplus nebo \rightarrow .**
- 3 Stisknutím tlačítka \uparrow/\downarrow můžete upravit zpoždění mezi obrazem a zvukem.**
Můžete nastavit hodnotu v rozmezí 0 ms až 300 ms s krokem 25 ms.
- 4 Stiskněte tlačítko \oplus .**
Nastavení je dokončeno.
- 5 Stiskněte tlačítko OPTIONS.**
Nabídka možností na displeji na čelním panelu se zavře.

Výběr formátu audia, vícejazyčných stop nebo kanálu

Při přehrávání disku BD/DVD VIDEO s několika audio formáty (PCM, Dolby Digital, MPEG audio nebo DTS) či vícejazyčnými stopami můžete změnit formát audia nebo jazyk.

Při přehrávání disku CD můžete zvolit zvuk z pravého nebo levého kanálu a poslouchat vybraný zvuk prostřednictvím pravého i levého reproduktoru.

Opakovaným stiskem tlačítka AUDIO během přehrávání vyberte požadovaný audio signál.

Na TV obrazovce se objeví informace o audiu.

■ BD/DVD VIDEO

Volby jazyka se liší v závislosti na disku BD/DVD VIDEO.

Když se zobrazí 4 číslice, udávají kód jazyka. Přehled kódů jazyků viz „Seznam kódů jazyků“ (strana 62). Pokud se stejný jazyk zobrazí dvakrát nebo vícekrát, disk BD/DVD VIDEO obsahuje několik formátů zvuku.

■ DVD-VR

Zobrazí se typy zvukových stop nahraných na disku.

Příklad:

- [♪ Stereo]
- [♪ Stereo (Audio1)]
- [♪ Stereo (Audio2)]
- [♪ Main] (Hlavní)
- [♪ Sub] (Titulky)
- [♪ Main/Sub] (Hlavní/Titulky)

Poznámka

- [♪ Stereo (Audio1)] a [♪ Stereo (Audio2)] se neobjeví pouze v případě, že je na disku zaznamenán jen jeden zdroj zvuku.

■ CD

- [♪ Stereo]: Standardní stereofonní zvuk.
- [♪ 1/L]: Zvuk levého kanálu (monofonní).
- [♪ 2/R] (P): Zvuk pravého kanálu (monofonní).
- [♪ L+R] (L+P): Prostřednictvím každého reproduktoru je přehráván zvuk z pravého i levého kanálu.

Použití multiplexního přenosu zvuku

(DUAL MONO)

Multiplexní přenos zvuku lze použít v případě, že systém přijímá nebo přehrává multiplexní signál Dolby Digital.

Poznámka

- Přiřazení signálu Dolby Digital zajistíte připojením TV nebo jiného zařízení ke zdířce TV (DIGITAL IN OPTICAL) digitálním optickým kabelem (strany 16, 17). Je-li zdířka HDMI IN na vaší TV kompatibilní s funkcí Audio Return Channel (strany 16, 49), můžete signál Dolby Digital přijímat pomocí HDMI kabelu.

Opakovaně stiskněte tlačítka AUDIO, dokud se na displeji na čelním panelu neobjeví požadovaný signál.

- „MAIN“: Na výstupu bude zvuk v hlavním jazyce.
- „SUB“: Na výstupu bude zvuk v jazyce titulků.
- „MAIN/SUB“: Na výstupu bude mix zvuku v hlavním jazyce a v jazyce titulků.

Poslech rozhlasu

- 1 Opakovaně stiskněte tlačítko FUNCTION, dokud se na displeji na čelním panelu nezobrazí „FM“.**
- 2 Vyberte rozhlasovou stanicí.**

Automatické ladění

Stiskněte a podržte tlačítko TUNING +/-, dokud se nezahájí automatické vyhledávání.

Na TV obrazovce se objeví text [Auto Tuning] (Automatické ladění). Když systém naladí stanici, vyhledávání se zastaví.

Vyhledávání můžete zrušit stisknutím libovolného jiného tlačítka než \triangleleft +/-.

Manuální ladění

Opakovaně stiskněte tlačítko TUNING +/-.

- 3 Upravte hlasitost stisknutím tlačítka \triangleleft +/-.**

Rozhlasový program v pásmu FM šumí

Pokud rozhlasový program v pásmu FM šumí, můžete vybrat monofonní příjem. Stereo efekt nebude k dispozici, ale příjem selepší.

- 1 Stiskněte tlačítko OPTIONS.**
Na TV obrazovce se objeví nabídka možností.
- 2 Stisknutím tlačítka \uparrow/\downarrow vyberte [FM Mode] (Režim FM) a poté stiskněte \oplus .**
- 3 Stisknutím tlačítka \uparrow/\downarrow zvolte [Monaural] (Monofonní).**
 - [Stereo]: Stereofonní příjem.
 - [Monaural] (Monofonní): Monofonní příjem.
- 4 Stiskněte tlačítko \oplus .**
Nastavení je dokončeno.



- Možnost [FM Mode] (Režim FM) můžete nastavit pro každou předvolenou stanicí samostatně.

Vypnutí rozhlasu

Stiskněte tlačítko I/power .

Předvolba rozhlasových stanic

Můžete předvolit až 20 rozhlasových stanic. Před zahájením ladění ztlumte zvuk na minimum.

- 1 Opakovaně stiskněte tlačítko FUNCTION, dokud se na displeji na čelním panelu nezobrazí „FM“.**
- 2 Stiskněte a podržte tlačítko TUNING +/-, dokud se nezahájí automatické vyhledávání.**
Když systém naladí stanici, vyhledávání se zastaví.
- 3 Stiskněte tlačítko OPTIONS.**
Na TV obrazovce se objeví nabídka možností.
- 4 Stisknutím tlačítka \uparrow/\downarrow vyberte [Preset Memory] (Předvolby) a poté stiskněte tlačítko \oplus .**
- 5 Stisknutím tlačítka \uparrow/\downarrow vyberte požadované číslo předvolby a poté stiskněte tlačítko \oplus .**
- 6 Chcete-li uložit další stanice, opakujte kroky 2 až 5.**

Změna čísla předvolby

Stisknutím tlačítka PRESET +/- vyberte požadované číslo předvolby a poté postupujte od kroku 3.

Výběr předvolené stanice

- 1 Opakovaně stiskněte tlačítko FUNCTION, dokud se na displeji na čelním panelu nezobrazí „FM“.**

Naladí se poslední přijímaná stanice.

- 2 Opakovaným stiskem tlačítka PRESET +/- vyberte předvolenou stanici.**

Na TV obrazovce a na displeji na čelním panelu se objeví číslo předvolby a frekvence.

Při každém stisku tlačítka systém naladí jednu předvolenou stanici.

Tip

- Číslo předvolené stanice můžete vybrat přímo pomocí numerických tlačítek.

Použití systému RDS (Radio Data System)

Co je systém RDS (Radio Data System)?

Systém RDS (Radio Data System) je služba, která rozhlasovým stanicím umožňuje vysílání doplňkových informací spolu s běžným signálem. Tento tuner nabízí užitečné funkce systému RDS, jako například zobrazení názvu stanice.

Název stanice se objeví také na obrazovce TV.

Příjem vysílání systému RDS

Jednoduše vyberte stanici z pásma FM.

Když naladíte stanici, která nabízí služby systému RDS, na displeji na čelním panelu se zobrazí název stanice*.

* Není-li vysílání systému RDS přijato, název stanice se na displeji na čelním panelu nezobrazí.

Poznámka

- Funkce RDS nemusí pracovat správně, jestliže naladěná stanice nevysílá signál RDS správně nebo pokud je intenzita tohoto signálu nízká.
- Ne všechny rozhlasové stanice v pásmu FM poskytují služby systému RDS ani neposkytují stejné typy služeb. Pokud služby systému RDS neznáte, podrobnosti a informace o dostupnosti služeb RDS ve vaší oblasti získáte od místních rozhlasových stanic.

Tip

- Při každém stisknutí tlačítka DISPLAY během vysílání RDS se displej na čelním panelu změní následovně:
Název stanice → Frekvence → Číslo předvolby →
Název stanice → ...

Použití funkce Control for HDMI (Ovládání přes HDMI) pro „BRAVIA“ Sync

Tato funkce je k dispozici pouze u TV s funkcí „BRAVIA“ Sync. Připojení zařízení Sony kompatibilních s funkcí Control for HDMI (Ovládání přes HDMI) pomocí HDMI kabelu zjednodušuje jejich ovládání.

Poznámka

- Pokud chcete použít funkci „BRAVIA“ Sync, zapněte systém a všechny k němu připojené součásti poté, co jste je připojili pomocí HDMI kabelu.

Control for HDMI - Easy Setting (Ovládání přes HDMI – Snadné nastavení)

Funkci [Control for HDMI] (Ovládání přes HDMI) systému můžete automaticky nastavit povolením odpovídajícího nastavení na TV. Podrobnosti o funkci Control for HDMI function najdete v části „[HDMI Settings] (Nastavení HDMI)“ (strana 49).

Vypnutí celého systému

Systém můžete vypnout společně s TV.

Poznámka

- Pokud systém přehrává hudbu nebo je nastaven na funkci „FM“, automaticky se nevypne.

Funkce One-Touch Play

Jestliže stisknete tlačítko ► na dálkovém ovladači, systém a TV se zapnou a vstup vaší TV se nastaví na HDMI, ke kterému je připojen systém.

Funkce System Audio Control

Přehrávání zvuku z TV a ostatních komponent si můžete zjednodušit.

Funkci System Audio Control můžete použít takto:

- Jestliže je systém zapnutý, zvuk z TV nebo ostatních zařízení lze přehrávat prostřednictvím reproduktorů systému.
- Pokud je zvuk z TV nebo ostatních zařízení přehráván prostřednictvím reproduktorů systému, můžete změnit reproduktory, do kterých bude posílán zvuk, stiskem tlačítka SPEAKERS TV ↔ AUDIO.
- Pokud je zvuk z TV nebo ostatních zařízení přehráván prostřednictvím reproduktorů systému, můžete upravit hlasitost nebo vypnout zvuk systému pomocí TV.

Audio Return Channel

S použitím jediného HDMI kabelu si můžete vychutnat zvuk televize z reproduktorů tohoto systému. Podrobné informace o nastavení najdete v části „[Audio Return Channel] (Zpětný zvukový kanál)“ (strana 49).

Funkce Language Follow (Změna jazyka systému podle jazyka TV)

Když se změní jazyk nabídky OSD (on-screen display) vaší TV, změní se po vypnutí a zapnutí systému také jazyk nabídky OSD (on-screen display) systému.

Funkce Routing Control

Použijete-li na připojeném zařízení funkci One-Touch Play, systém se zapne a nastaví funkci systému na „HDMI1“ nebo „HDMI2“ (dle používané vstupní zdířky HDMI) a vstup TV se automaticky nastaví na vstup HDMI, ke kterému je systém připojen.

Nastavení reproduktorů

[Speaker Settings] (Nastavení reproduktorů)

Chcete-li získat co nejlepší prostorový zvuk, nastavte vzdálenost reproduktorů od místa poslechu. Poté s použitím zkušební tónu upravte vyvážení reproduktorů.

- 1 Stiskněte tlačítko HOME.**
Na TV obrazovce se objeví hlavní nabídka.
- 2 Stisknutím tlačítka \leftarrow/\rightarrow zvolte  [Setup] (Nastavení).**
- 3 Stisknutím tlačítka \uparrow/\downarrow zvolte [Audio Settings] (Nastavení zvuku) a poté stiskněte tlačítko \oplus .**
- 4 Stisknutím tlačítka \uparrow/\downarrow zvolte [Speaker Settings] (Nastavení reproduktorů) a poté stiskněte tlačítko \oplus .**
Objeví se obrazovka [Speaker Settings] (Nastavení reproduktorů).
- 5 Stisknutím tlačítka \uparrow/\downarrow vyberte požadované nastavení a poté stiskněte tlačítko \oplus .**
Zkontrolujte následující nastavení.

■ [Distance] (Vzdálenost)

Pokud změníte umístění reproduktorů, nepamenejte znovu nastavit parametry vzdálenosti reproduktorů od místa poslechu. Parametry můžete nastavit od 0,0 do 7,0 metru.

[Front Left/Right] (Pravý/Levý přední) 3,0 m:

Nastavte vzdálenost předních reproduktorů.

[Subwoofer] 3,0 m: Nastavte vzdálenost subwooferu.

■ [Level] (Hlasitost)

Úroveň hlasitosti reproduktorů můžete upravit. Parametry můžete nastavit od -6,0 dB do +6,0 dB. Snadnou úpravu zajistíte nastavením položky [Test Tone] (Zkušební tón) na [On] (Zapnuto).

[Front Left/Right] (Pravý/Levý přední) 0,0 dB:

Nastavte hlasitost předních reproduktorů.

[Subwoofer] 0,0 dB: Nastavte hlasitost subwooferu.

■ [Test Tone] (Zkušební tón)

Reproduktory vydávají zkušební tón za účelem nastavení položky [Level] (Hlasitost).

[Off] (Vypnuto): Reproduktory nevydávají zkušební tón.

[On] (Zapnuto): Při upravování úrovně hlasitosti jednotlivé reproduktory vydávají zkušební tón. Jestliže zvolíte některou z položek [Speaker Settings] (Nastavení reproduktorů), je postupně z každého reproduktoru přehráván zkušební tón.

Úroveň hlasitosti upravte následujícím způsobem.

- 1 Nastavte položku [Test Tone] (Zkušební tón) na [On] (Zapnuto).**
- 2 Stisknutím tlačítka \uparrow/\downarrow zvolte [Level] (Hlasitost) a poté stiskněte tlačítko \oplus .**
- 3 Stisknutím tlačítka \uparrow/\downarrow vyberte požadovaný typ reproduktoru a poté stiskněte tlačítko \oplus .**
- 4 Stisknutím tlačítka \leftarrow/\rightarrow zvolte levý nebo pravý reproduktor a poté stiskem tlačítka \uparrow/\downarrow upravte hlasitost.**
- 5 Stiskněte tlačítko \oplus .**
- 6 Opakujte kroky 3 až 5.**
- 7 Stiskněte tlačítko RETURN.**
Systém se vrátí na předchozí obrazovku.
- 8 Stisknutím tlačítka \uparrow/\downarrow zvolte [Test Tone] (Zkušební tón) a poté stiskněte tlačítko \oplus .**
- 9 Stisknutím tlačítka \uparrow/\downarrow zvolte [Off] (Vypnuto) a poté stiskněte tlačítko \oplus .**

Poznámka

- Signály zkušební tónu nejsou vysílány přes zdíčku HDMI (OUT).

Tipp

- Chcete-li změnit hlasitost všech reproduktorů současně, stiskněte tlačítko $\triangleleft +/-$.

Použití časovače vypnutí

Systém můžete nastavit tak, aby se vypnul ve vámi zvolenou dobu, takže můžete usínat za zvuků hudby. Časovač lze nastavit po 10minutových krocích.

Stiskněte tlačítko SLEEP.

Po každém stisknutí tlačítka SLEEP se zobrazení minut (zbývající doba) na displeji na čelním panelu navýší o 10 minut.

Jakmile časovač vypnutí nastavíte, zbývající doba se zobrazí každých 5 minut.

Pokud je zbývající doba kratší než 2 minuty, na displeji na čelním panelu bliká nápis „SLEEP“.

Kontrola zbývající doby

Jedenkrát stiskněte tlačítko SLEEP.

Změna zbývající doby

Opakovaným stiskem tlačítka SLEEP nastavte požadovanou dobu.

Deaktivace tlačítek na jednotce

(Rodičovský zámek)

Můžete deaktivovat tlačítka na přístroji (kromě I/⏻) a předejít tak např. nechtěnému použití přístroje dětmi (funkce rodičovský zámek).

Stiskněte na přístroji tlačítko ■ a podržte je déle než 5 sekund.

Na displeji na čelním panelu se zobrazí „LOCKED“.

Funkce rodičovského zámku je aktivována a tlačítka na hlavní jednotce jsou zamčena. (Systém můžete ovládat pomocí dálkového ovladače.)

Chcete-li zámek zrušit, stiskněte tlačítko ■ a podržte je déle než 5 sekund, dokud se na displeji na čelním panelu nezobrazí „UNLOCK“.

Poznámka

• Pokud budete používat tlačítka na přístroji a funkce rodičovského zámku bude aktivní, na displeji na čelním panelu začne blikat nápis „LOCKED“.

Ovládání TV nebo ostatních zařízení pomocí dodaného dálkového ovladače

Poznámka

• Po výměně baterií v dálkovém ovladači se jeho nastavení může resetovat na výchozí (SONY).

Ovládání ostatních zařízení pomocí dodaného dálkového ovladače

- 1 Stisknutím tlačítka TV nebo STB zvolte provozní režim, který odpovídá zařízení, které chcete ovládat.
- 2 Stiskněte příslušná tlačítka uvedená v následující tabulce.
 - : Toto tlačítko lze použít při výchozím nastavení dálkového ovladače.
 - : Toto tlačítko lze použít, jestliže změníte přednastavený kód na dálkovém ovladači.

Tlačítko	Režim dálkového ovladače	
	TV	STB
AV I/⏻	●	●
Numerická tlačítka	●	●
☰	●	●
ENTER (-/-)	●	○
AUDIO	●	○
SUBTITLE	●	●
SLEEP (→/⏻)	●	●
Barevná tlačítka (červené/zelené/žluté/modré)	●	●
TOP MENU (☰)	●	●
POP UP/MENU	○	○
←/↑/↓/→, ⊕	●	●
RETURN	●	●
HOME (MENU)	●	●
OPTIONS (TOOLS)	●	○
SOUND MODE (⚙)	●	○

Tlačítko	Režim dálkového ovladače	
	TV	STB
3D	●	●
SEN	●	
◀◀/▶▶	●	○
◀◀/▶▶	●	○
▶	●	○
	●	○
■	●	○
⊗	●	●
◁ +/-	●	●
PROG +/- (◀/▶)	●	●
DISPLAY (⊕/?)	●	●

Poznámka

- Jestliže v režimu TV nebo STB stisknete kterékoli z výše uvedených tlačítek, rozsvítí se tlačítko provozního režimu TV nebo STB. (V závislosti na nastavení kódu však nemusí některá tlačítka fungovat a tlačítka provozního režimu TV nebo STB se nemusí rozsvítit.)
- V případě některých TV či zařízení nemusí některá tlačítka fungovat.

Změna přednastaveného kódu dálkového ovladače (Režim přednastavení)

Zařízení od jiných výrobců než od společnosti Sony můžete ovládat po změně přednastaveného kódu dálkového ovladače.

- 1 Stiskněte tlačítko HOME.**
Na TV obrazovce se zobrazí hlavní nabídka.
- 2 Stisknutím tlačítka ◀/▶ zvolte  [Setup] (Nastavení).**
- 3 Stisknutím tlačítka ↑/↓ vyberte [Remote Controller Setting Guide] (Průvodce nastavením dálkového ovladače) a poté stiskněte tlačítko ⊕.**
- 4 Stisknutím tlačítka ↑/↓ vyberte [Preset Mode] (Režim přednastavení) a poté stiskněte tlačítko ⊕.**

- 5 Stisknutím tlačítka ↑/↓ vyberte typ zařízení, které chcete ovládat pomocí dodaného dálkového ovladače, a poté stiskněte tlačítko ⊕.**
- 6 Stisknutím tlačítka ↑/↓ vyberte výrobce zařízení a poté stiskněte tlačítko ⊕.**
- 7 Přidržte tlačítko provozního režimu TV (pro TV) nebo STB (pro kabelovou televizi, digitální satelitní přijímač, digitální videorekordér apod.) a současně stiskněte tlačítko POP UP/MENU.**
- 8 Jakmile začne tlačítko provozního režimu TV nebo STB blikat, zadejte na TV obrazovce kód pomocí numerických tlačítek a stiskněte tlačítko ENTER.**

Jestliže kód úspěšně nastavíte, tlačítko provozního režimu TV nebo STB dvakrát pomalu zabliká. V případě, že zadání kódu nebude úspěšné, tlačítko provozního režimu TV nebo STB zabliká pětkrát rychle.

Poznámka

- Režim přednastavení můžete ukončit stiskem tlačítka provozního režimu TV nebo STB (podle toho, které právě bliká).
- Pokud v režimu přednastavení dálkový ovladač déle než 10 sekund nepoužijete, režim přednastavení se ukončí.

Smazání přednastaveného kódu z paměti dálkového ovladače

- 1 Nejprve stiskněte a podržte tlačítko AV I/⏻, poté stiskněte ◁ - a nakonec CH -.**
Tlačítka pro ovládání BD, TV a STB se rozsvítí.
- 2 Uvolněte všechna tlačítka.**
Tlačítka provozního režimu BD, TV a STB se vypnou a přednastavený kód se vymaže. Dálkový ovladač se vrátí do výchozího nastavení.

Ovládání TV pomocí dodaného dálkového ovladače

Pokud upravíte signál dodaného dálkového ovladače, můžete jím ovládat TV.

Poznámka

- V případě, že vyměníte baterie dálkového ovladače, jeho kódové číslo může být resetováno na výchozí nastavení (SONY). Obnovte nastavení příslušného kódového čísla.

Příprava dálkového ovladače na ovládání TV

Stiskněte a podržte tlačítko TV I/☺ a pomocí numerických tlačítek zadejte kód výrobce TV (viz tabulka). Poté tlačítko TV I/☺ uvolněte.

V případě, že zadání kódu nebude úspěšné, aktuální kód se nezmění. Opakujte zadání kódového čísla.

Kódová čísla TV

Pokud je v seznamu uvedeno více kódových čísel, postupně je zkoušejte, dokud nenaleznete kód, který odpovídá vaší TV.

Výrobce	Kódové číslo
SONY	01 (výchozí)
LG	05
PANASONIC	06
PHILIPS	02, 03, 07
SAMSUNG	02, 08
TOSHIBA	04

Změna jasu displeje čelního panelu a kontrolky napájení

Stiskněte tlačítko DIMMER.



Při každém stisknutí tlačítka DIMMER se změní jas displeje na čelním panelu a kontrolky napájení.

Úspora energie v pohotovostním režimu

Zkontrolujte obě tato nastavení:

- Položka [Control for HDMI] (Ovládání přes HDMI) v nabídce [HDMI Settings] (Nastavení HDMI) je nastavena na hodnotu [Off] (Vypnuto) (strana 49).
- Položka [Quick Start Mode] (Režim rychlého spuštění) je nastavena na hodnotu [Off] (Vypnuto) (strana 49).

Prohlížení webových stránek

- 1 Příprava na prohlížení internetu**
Připojte systém k síti (strana 19).
- 2 Stiskněte tlačítko HOME.**
Na TV obrazovce se objeví hlavní nabídka.
- 3 Stisknutím tlačítka </> zvolte  [Network] (Síť).**
- 4 Stisknutím tlačítka ↑/↓ zvolte [Internet Browser] (Internetový prohlížeč) a poté stiskněte tlačítko .**
Objeví se obrazovka [Internet Browser] (Internetový prohlížeč).

Poznámka

- Některé webové stránky se nemusí zobrazit správně nebo nemusí fungovat.

Zadání adresy URL

V nabídce možností zvolte [URL entry] (Zadání URL).

Pomocí softwarové klávesnice zadejte adresu URL a zvolte [Enter] (Potvrdit).

Nastavení výchozí úvodní stránky

Jakmile se zobrazí stránka, kterou chcete nastavit jako výchozí, zvolte z nabídky možnosti položku [Set as start page] (Nastavit jako výchozí stránku).

Návrat na předchozí stránku

V nabídce možností zvolte [Previous page] (Předchozí stránka).

Pokud zvolíte možnost [Previous page] (Předchozí stránka) a předchozí stránka se nezobrazí, zvolte v nabídce možností položku [Window List] (Seznam oken) a vyberte stránku, na kterou se chcete vrátit.

Ukončení internetového prohlížeče

Stiskněte tlačítko HOME.

Obrazovka internetového prohlížeče

Informace o webové stránce můžete zobrazit stisknutím tlačítka DISPLAY. Zobrazené informace se liší v závislosti na konkrétní webové stránce a stavu stránky.

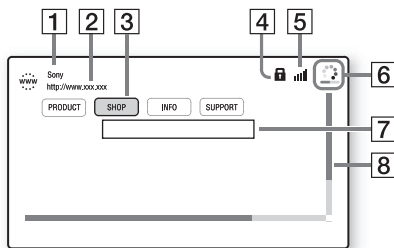

- 1 Název stránky
- 2 Adresa stránky
- 3 Kurzor
Kurzor přesunete stisknutím tlačítek ←/↑/↓/→. Přesuňte kurzor na odkaz, který chcete otevřít, a stiskněte tlačítko ⊕.
- 4 Ikona SSL
Zobrazí se tehdy, je-li daná adresa URL zabezpečená.
- 5 Ukazatel intenzity signálu
Zobrazuje se v případě, že je systém připojen k bezdrátové síti.
- 6 Indikátor průběhu / Ikona načítání
Zobrazuje se při načítání stránky nebo během stahování/přenosu souborů.

- 7 Pole pro zadávání textu
Stiskněte tlačítko ⊕ a poté výběrem položky [Input] (Vstup) z nabídky možností otevřete softwarovou klávesnici.
- 8 Posuvník
Stisknutím tlačítek ←/↑/↓/→ můžete posouvat zobrazenou stránku doleva, nahoru, dolů nebo doprava.

Dostupné možnosti

Po stisknutí tlačítka OPTIONS jsou k dispozici různá nastavení a funkce.

Dostupné položky se liší v závislosti na situaci.

Položky	Podrobnosti
[Browser Setup] (Nastavení prohlížeče)	Zobrazí nastavení internetového prohlížeče. <ul style="list-style-type: none">• [Zoom] (Zvětšení): Zvětší nebo zmenší zobrazenou stránku.• [JavaScript Setup] (Nastavení JavaScript): Povolí nebo zakáže JavaScript.• [Cookie Setup] (Nastavení Cookie): Nastavuje, zda mají být akceptovány soubory cookies.• [SSL Alarm Display] (Zobrazení upozornění SSL): Povolení nebo zakázání SSL.
[Input] (Vstup)	Zobrazí softwarovou klávesnici pro zadávání znaků při prohlížení webových stránek.
[Break] (Zalomit)	Přesouvá kurzor na další řádek v poli pro zadávání textu.
[Delete] (Smazat)	Smaže jeden znak vlevo od kurzoru při psaní textu.
[Window List] (Seznam oken)	Zobrazuje seznam všech právě otevřených webových stránek. Výběrem příslušného okna se můžete vrátit na dříve zobrazenou webovou stránku.
[Bookmark List] (Seznam záložek)	Zobrazí seznam záložek.

Položky	Podrobnosti
[URL entry] (Zadat adresu URL)	Umožní vám zadat adresu URL, jestliže je zobrazena softwarová klávesnice.
[Previous page] (Předchozí stránka)	Přejde na předchozí zobrazenou stránku.
[Next page] (Následující stránka)	Přejde na dříve zobrazenou následující stránku.
[Cancel loading] (Zrušit načítání)	Zastaví načítání stránky.
[Reload] (Načíst znovu)	Znovu načte stejnou stránku.
[Add to Bookmark] (Přidat do záložek)	Přidá právě zobrazenou webovou stránku do seznamu záložek.
[Set as start page] (Nastavit jako výchozí stránku)	Nastaví právě zobrazenou webovou stránku jako výchozí úvodní stránku.
[Open in new window] (Otevřít v novém okně)	Otevře odkaz v novém okně.
[Character encoding] (Znaková sada)	Nastaví znakovou sadu.
[Display certificate] (Zobrazit certifikát)	Zobrazí certifikát serveru odeslaný webovou stránkou podporující protokol SSL.

Použití obrazovky Nastavení

Nastavení obrazu a zvuku je možné různě upravovat.

Výchozí nastavení jsou zvýrazněna podtržením.

Poznámka

- Nastavení přehrávání uložené na disku má přednost před nastavením na obrazovce. Nastavení a některé z uvedených funkcí nemusejí fungovat.

1 Stiskněte tlačítko HOME.

Na TV obrazovce se objeví hlavní nabídka.

2 Stisknutím tlačítka ←/→ zvolte položku [Setup] (Nastavení).

3 Stisknutím tlačítka ↑/↓ vyberte požadovanou ikonu kategorie nastavení a poté stiskněte tlačítko .

Můžete nastavit následující možnosti.

Ikona	Vysvětlení
	[Remote Controller Setting Guide] (Průvodce nastavením dálkového ovladače) (strana 44) Slouží k nastavení dálkového ovladače pro ovládání TV a dalších zařízení.
	[Network Update] (Aktualizace ze sítě) (strana 45) Aktualizace softwaru systému
	[Screen Settings] (Nastavení obrazovky) (strana 45) Nastavení obrazovky dle typu připojených zdířek.
	[Audio Settings] (Nastavení zvuku) (strana 46) Nastavení audia dle typu připojených zdířek.
	[BD/DVD Viewing Settings] (Nastavení přehrávání BD/DVD) (strana 47) Podrobné nastavení přehrávání BD/DVD.

Ikona	Vysvětlení
	[Parental Control Settings] (Nastavení funkce Parental Control) (strana 48) Podrobné nastavení funkce Parental Control.
	[Music Settings] (Nastavení hudby) (strana 48) Podrobné nastavení přehrávání Super Audio CD.
	[System Settings] (Nastavení systému) (strana 48) Nastavení týkající se systému.
	[External Input Settings] (Nastavení externích vstupů) (strana 50) Umožňuje nastavit přeskočení jednotlivých externích vstupů.
	[Network Settings] (Nastavení sítě) (strana 50) Podrobné nastavení internetu a sítě.
	[Easy Setup] (Snadné nastavení) (strana 51) Opětovné spuštění funkce Easy Setup za účelem základního nastavení.
	[Resetting] (Resetování) (strana 51) Obnovení továrního nastavení systému.

? [Remote Controller Setting Guide] (Průvodce nastavením dálkového ovladače)

■ [Preset Mode] (Režim přednastavení)

Pokud chcete ovládat zařízení od jiných výrobců než od společnosti Sony, můžete změnit přednastavený kód dálkového ovladače. Podrobnosti najdete v části „Změna přednastaveného kódu dálkového ovladače (Režim přednastavení)“ (strana 40).

[Network Update] (Aktualizace ze sítě)

Další informace o funkcích aktualizace najdete na následující webové stránce:

Zákazníci v Evropě a Rusku:

<http://support.sony-europe.com/hub/hub.html>

Zákazníci v jiných zemích/regionech:

<http://www.sony-asia.com/section/support>

Během aktualizace softwaru se na displeji na čelním panelu zobrazí text „UPDATING“.

Po skončení aktualizace se hlavní jednotka automaticky vypne. Vyčkejte prosím na dokončení aktualizace softwaru; hlavní jednotku nevybíjejte ani nepoužívejte. Stejně tak nepoužívejte TV.

[Screen Settings] (Nastavení obrazovky)

■ [3D Output Setting] (Nastavení 3D výstupu)

[Auto] (Automaticky): Za normálních okolností vyberte tuto možnost.

[Off] (Vypnuto): Zvolte tuto možnost při přehrávání veškerého obsahu v 2D.

Poznámka

- Bez ohledu na nastavení je přehráváno 3D video ze zdířek HDMI (IN 1) nebo HDMI (IN 2).

■ [TV Screen Size Setting for 3D] (Nastavení velikosti TV obrazovky pro 3D)

Nastaví velikost obrazovky vaší TV kompatibilní s 3D.

Poznámka

- Toto nastavení se nevztahuje na 3D video ze zdířek HDMI (IN 1) nebo HDMI (IN 2).

■ [TV Type] (Typ TV)

[16:9]: Tuto možnost vyberte, pokud připojujete širokoúhloou TV nebo TV s funkcí širokoúhlého režimu.

[4:3]: Tuto možnost vyberte, pokud připojujete TV s poměrem stran 4:3 nebo TV bez funkce širokoúhlého režimu.

■ [Screen Format] (Formát obrazovky)

[Full] (Přes celou obrazovku): Tuto možnost vyberte, pokud připojujete TV s funkcí širokoúhlého režimu. Zobrazuje obsah s poměrem stran 4:3 v poměru 16:9 i na širokoúhlé TV.

[Normal] (Normální): Mění velikost obrazu tak, aby odpovídal velikosti obrazovky, se zachováním poměru stran originálního obrazu.

■ [DVD Aspect Ratio] (Poměr stran DVD)

[Letter Box] (S černými pruhy): Zobrazí širokoúhlý obraz s černými pruhy v horní a dolní části.



[Pan & Scan] (S ořezanými okraji): Zobrazuje obraz plné výšky na celé obrazovce a s ořezanými okraji.



■ [Cinema Conversion Mode] (Režim konverze video signálu)

[Auto] (Automaticky): Za normálních okolností vyberte tuto možnost. Přístroj automaticky zjistí, zda je materiál založen na videu nebo na filmu a přepne na odpovídající metodu konverze.

[Video]: Metoda konverze vhodná pro materiál založený na videu bude zvolena vždy bez ohledu na materiál.

■ [Output Video Format] (Formát výstupu videa)

[HDMI]: Za normálních okolností vyberte možnost [Auto] (Automaticky). Chcete-li přehrávat v rozlišení zaznamenaném na disku, zvolte [Original Resolution] (Originální

rozlišení). (Pokud je rozlišení nižší než SD, je převedeno na SD.)
[Video]: Automaticky nastaví nejnižší rozlišení.

■ [BD-ROM 24p Output] (Výstup BD-ROM 24p)

[Auto] (Automaticky): Vysílá video signál 1920 × 1080p/24 Hz pouze při připojení TV kompatibilní s rozlišením 1080/24p pomocí zdířky HDMI (OUT).

[On] (Zapnuto): Zvolte tuto možnost, pokud je vaše TV kompatibilní s video signály 1080/24p.

[Off] (Vypnuto): Zvolte tuto možnost, pokud vaše TV není kompatibilní s video signály 1080/24p.

■ [DVD-ROM 24p Output] (Výstup DVD-ROM 24p)

[Auto] (Automaticky): Vysílá video signál 1920 × 1080p/24 Hz pouze při připojení TV kompatibilní s rozlišením 1080/24p pomocí zdířky HDMI (OUT).

[Off] (Vypnuto): Zvolte tuto možnost, pokud vaše TV není kompatibilní s video signály 1080/24p.

■ [YCbCr/RGB (HDMI)]

[Auto] (Automaticky): Automaticky zjišťuje typ externího zařízení a přepíná na odpovídající nastavení barev.

[YCbCr (4:2:2)]: Výstupní video signály YCbCr 4:2:2.

[YCbCr (4:4:4)]: Vysílá výstupní video signály YCbCr 4:4:4.

[RGB]: Zvolte tuto možnost, pokud připojujete zařízení kompatibilní s HDCP přes zdířku DVI.

■ [HDMI Deep Colour Output] (Barevná hloubka HDMI výstupu)

[Auto] (Automaticky): Za normálních okolností vyberte tuto možnost.

[16bit], [12bit], [10bit]: Vysílá 16bit/12bit/10bit video signál při připojení TV kompatibilní s funkcí Deep Colour.

[Off] (Vypnuto): Tuto možnost zvolte, jestliže je obraz nestabilní nebo barvy vypadají nepřirozeně.

■ [SBM] (Super Bit Mapping)

[On] (Zapnuto): Vyhlazuje přechody ve video signálech vystupujících ze zdířky HDMI (OUT).
[Off] (Vypnuto): Tuto možnost zvolte, jestliže jsou video signály na výstupu zkreslené nebo pokud barvy vypadají nepřirozeně.

■ [Pause Mode] (Režim pozastavení) (pouze BD/DVD VIDEO/DVD-R/DVD-RW)

[Auto] (Automaticky): Obraz na výstupu je bez chvění, včetně objektů v dynamickém pohybu. Za normálních okolností vyberte tuto možnost.

[Frame] (Obraz): Obraz na výstupu je ve vysokém rozlišení, včetně objektů, které nejsou v dynamickém pohybu.

[Audio Settings] (Nastavení zvuku)

■ [BD Audio MIX Setting] (Nastavení sloučení zvuku BD)

[On] (Zapnuto): Přehrává audio získané sloučením interaktivního audia a sekundárního audia do primárního audia.

[Off] (Vypnuto): Přehrává pouze primární audio.

■ [Audio DRC] (Řízení dynamického rozsahu zvuku)

Můžete komprimovat dynamický rozsah zvukové stopy.

[Auto] (Automaticky): Přehrává v dynamickém rozsahu stanoveném diskem (pouze BD-ROM).

[On] (Zapnuto): Systém reprodukuje zvukovou stopu s takovým dynamickým rozsahem, kterého chtěl zvukař docílit.

[Off] (Vypnuto): Dynamický rozsah není komprimován.

■ [Attenuate - AUDIO] (Zeslabení - AUDIO)

Při poslechu zvuku ze zařízení připojeného ke zdířkám AUDIO (AUDIO IN L/R) může dojít ke zkreslení zvuku. Tomuto zkreslení můžete předéjit snížením úrovně vstupu na přístroji.

[On] (Zapnuto): Sníží úroveň vstupu. Při výběru tohoto nastavení dojde ke snížení úrovně výstupu.

[Off] (Vypnuto): Normální úroveň vstupu

■ [Audio Output] (Audio výstup)

Při přehrávání zvukového signálu můžete zvolit metodu jeho výstupu.

[Speaker] (Reproduktor): Přehrává vícekanálový zvuk pouze z reproduktorů systému.

[Speaker + HDMI] (Reproduktor + HDMI): Přehrává vícekanálový zvuk z reproduktorů systému a dvoukanálové lineární PCM signály ze zdířky HDMI (OUT).

[HDMI]: Přehrává zvuk pouze ze zdířky HDMI (OUT). Formát zvuku závisí na připojení zařízení.

Poznámka

- Jestliže je položka [Control for HDMI] (Ovládání přes HDMI) nastavena na [On] (Zapnuto) (strana 49), položka [Audio Output] je automaticky nastavena na [Speaker + HDMI] (Reproduktor + HDMI) a toto nastavení nelze měnit.
- Audio signály nejsou vysílány prostřednictvím zdířky HDMI (OUT), jestliže je položka [Audio Output] (Audio výstup) nastavena na hodnotu [Speaker + HDMI] (Reproduktor + HDMI) a položka [HDMI Audio Input Mode] (Režim vstupu audia HDMI1) (strana 49) je nastavena na hodnotu [TV]. (Pouze modely pro Evropu)
- Jestliže je položka [Audio Output] (Audio výstup) nastavena na hodnotu [HDMI], formát výstupního signálu pro funkci „TV“ je dvoukanálový lineární PCM.

■ [Sound Effect] (Zvukové efekty)

Zvukové efekty systému (nastavení SOUND MODE (zvukový režim) (strana 23)) můžete zapnout nebo vypnout.

[Sound Mode On] (Režim zvuku zapnut):

Povolí prostorový efekt režimu zvuku (strana 23). Horní limit vzorkovací frekvence je nastaven na 48 kHz.

[Off] (Vypnuto): Zvukové efekty jsou zakázány. Zvuk je přehráván tak, jak byl zaznamenán.

■ [Speaker Settings] (Nastavení reproduktorů)

Nastavením reproduktorů lze získat co nejlepší prostorový zvuk. Podrobnosti najdete v části „Nastavení reproduktorů“ (strana 38).



[BD/DVD Viewing Settings] (Nastavení přehrávání BD/DVD)

■ [BD/DVD Menu Language] (Jazyk nabídky BD/DVD)

Můžete zvolit výchozí jazyk nabídky disků BD-ROM nebo DVD VIDEO.

Po výběru položky [Select Language Code] (Zvolit kód jazyka) se zobrazí obrazovka pro zadání kódu jazyka. Zadejte kód svého jazyka, který naleznete v části „Seznam kódů jazyků“ (strana 62).

■ [Audio Language] (Jazyk zvukové stopy)

Můžete zvolit výchozí jazyk zvukové stopy disků BD-ROM nebo DVD VIDEO.

Když vyberete [Original] (Originální), nastaví se jazyk, který má na disku prioritu. Po výběru položky [Select Language Code] (Zvolit kód jazyka) se zobrazí obrazovka pro zadání kódu jazyka. Zadejte kód svého jazyka, který naleznete v části „Seznam kódů jazyků“ (strana 62).

■ [Subtitle Language] (Jazyk titulků)

Můžete zvolit výchozí jazyk titulků na discích BD-ROM nebo DVD VIDEO.

Po výběru položky [Select Language Code] (Zvolit kód jazyka) se zobrazí obrazovka pro zadání kódu jazyka. Přečtěte si část „Seznam kódů jazyků“ (strana 62) a zadejte kód svého jazyka.

■ [BD Hybrid Disc Playback Layer] (Přehrávací vrstva hybridních disků BD)

[BD]: Přehrává vrstvu BD.

[DVD/CD]: Přehrává vrstvu DVD nebo CD.

■ [BD Internet Connection] (Internetové připojení BD)

[Allow] (Povolit): Za normálních okolností vyberte tuto možnost.

[Do not allow] (Zakázat): Zakáže internetové připojení.

[Parental Control Settings] (Nastavení funkce Parental Control)

■ [Password] (Heslo)

Nastavení nebo změna hesla funkce Parental Control. Pomocí hesla můžete nastavit omezení přehrávání disků BD-ROM, DVD VIDEO nebo videa z internetu. V případě potřeby můžete nastavit různé úrovně omezení pro disky BD-ROM a DVD VIDEO.

■ [Parental Control Area Code] (Kód oblasti funkce Parental Control)

Přehrávání některých disků BD-ROM nebo DVD VIDEO může být omezeno dle geografické oblasti. Některé scény mohou být blokovány nebo nahrazeny jinými scénami. Podle pokynů na obrazovce zadejte čtyřmístné heslo.

■ [BD Parental Control] (Funkce Parental Control pro BD)/[DVD Parental Control] (Funkce Parental Control pro DVD)/[Internet Video Parental Control] (Funkce Parental Control pro video z internetu)

Po nastavení funkce Parental Control budou některé scény blokovány nebo nahrazeny jinými scénami. Podle pokynů na obrazovce zadejte čtyřmístné heslo.

■ [Internet Video Unrated] (Nezařazené video z internetu)

[Allow] (Povolit): Povolí přehrávání nezařazených videí z internetu.

[Block] (Blokovat): Zablokuje přehrávání nezařazených videí z internetu.

[Music Settings] (Nastavení hudby)

■ [Super Audio CD Playback Layer] (Vrstva pro přehrávání disku Super Audio CD)

[Super Audio CD]: Přehrává vrstvu Super Audio CD.

[CD]: Přehrává vrstvu CD.

■ [Super Audio CD Playback Channels] (Kanály pro přehrávání disku Super Audio CD)

[DSD 2ch] (DSD 2 kanály): Přehrává dvoukanálovou oblast.

[DSD Multi] (DSD více kanálů): Přehrává vícekanálovou oblast.

[System Settings] (Nastavení systému)

■ [OSD Language] (Jazyk nabídky OSD)

Můžete zvolit jazyk nabídky OSD (on-screen display) systému.

■ [Illumination/Display] (Podsvícení/displej)

Můžete nastavit stav dotykových tlačítek (strana 10) a displeje na čelním panelu (strana 11).

[On] (Zapnuto): Dotyková tlačítka a displej na čelním panelu zůstávají rozsvícené.

[Auto] (Automaticky): Dotyková tlačítka a displej na čelním panelu se vypnou, když se systémem nejsou prováděny žádné operace.

■ [Remote Sensor] (Senzor dálkového ovladače)

Podle polohy, v níž je hlavní jednotka nainstalována, můžete vybrat senzor dálkového ovladače, který se bude používat.

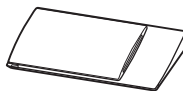

Ve vertikální poloze



V horizontální poloze

[Vertical/Horizontal] (Vertikální/

Horizontální): Oba senzory dálkového ovladače jsou aktivní. Ten ve vertikální poloze má přednost.

[Vertical] (Vertikální): Aktivní je pouze senzor dálkového ovladače ve vertikální poloze.

[Horizontal] (Horizontální): Aktivní je pouze senzor dálkového ovladače v horizontální poloze.

■ [HDMI Settings] (Nastavení HDMI)

[Control for HDMI]

[On] (Zapnuto): Zapnuto. Zařízení, která jsou propojena HDMI kabelem, je možné vzájemně ovládat.

[Off] (Vypnuto): Vypnuto.

[Audio Return Channel] (Zpětný zvukový kanál)

Tato funkce je k dispozici, když propojíte tento systém se zdířkou HDMI IN na TV, která je kompatibilní s funkcí Audio Return Channel (Zpětný zvukový kanál).

[Auto] (Automaticky): Systém dokáže automaticky přijímat digitální zvukový signál z TV pomocí HDMI kabelu.

[Off] (Vypnuto): Vypnuto.

Poznámka

- Tato funkce je k dispozici pouze v případě, že je položka [Control for HDMI] (Ovládání přes HDMI) nastavena na hodnotu [On] (Zapnuto).

[HDMI1 Audio Input Mode] (Režim vstupu audia HDMI1) (pouze modely pro Evropu)
Můžete zvolit vstup audia zařízení připojeného do zdířky HDMI (IN 1).

[HDMI1]: Zvuk ze zařízení připojeného do zdířky HDMI (IN 1) je přiváděn ze zdířky HDMI (IN 1).

[TV]: Zvuk ze zařízení připojeného do zdířky HDMI (IN 1) je přiváděn ze zdířky TV (DIGITAL IN OPTICAL).

■ [Quick Start Mode] (Režim rychlého spuštění)

[On] (Zapnuto): Zkracuje dobu přechodu z pohotovostního režimu. Systém je tak možné ovládat brzy po jeho zapnutí.

[Off] (Vypnuto): Toto je výchozí nastavení.

■ [Power Save Drive] (Podpora úspory energie)

[On] (Zapnuto): Snižuje spotřebu energie při nízké hlasitosti.

[Off] (Vypnuto): Toto je normální stav. Systém může reprodukovat hlasitý zvuk.

■ [Auto Standby] (Automatický přechod do pohotovostního režimu)

[On] (Zapnuto): Zapne funkci [Auto Standby] (Automatický přechod do pohotovostního režimu). Systém se automaticky přepne do pohotovostního režimu, jestliže jej přibližně 30 minut nepoužíváte.

[Off] (Vypnuto): Vypne tuto funkci.

■ [Auto Display] (Automatické zobrazení)

[On] (Zapnuto): Automaticky zobrazí informace na obrazovce při změně přehrávaného titulu, režimu obrazu, audio signálu apod.

[Off] (Vypnuto): Zobrazuje informace pouze po stisku tlačítka DISPLAY.

■ [Screen Saver] (Spořič obrazovky)

[On] (Zapnuto): Zapne funkci spořiče obrazovky.

[Off] (Vypnuto): Vypnuto.

■ [Software Update Notification] (Upozornění na aktualizaci softwaru)

[On] (Zapnuto): Nastaví systém tak, aby vás informoval o novějších verzích softwaru (strana 45).

[Off] (Vypnuto): Vypnuto.

■ [Gracenote Settings] (Nastavení Gracenote)

[Auto] (Automaticky): Automaticky stáhne informace o disku, jakmile zastavíte jeho přehrávání. Aby mohlo stažení proběhnout, musí být systém připojen k internetu.

[Manual] (Ruční): Stáhne informace o disku po výběru [Video Search] (Vyhledat video) nebo [Music Search] (Vyhledat hudbu).

■ [System Information] (Systémové informace)

Můžete zobrazit informace o verzi softwaru systému a adresu MAC.

■ [Software License Information] (Informace o licenci na software)

Můžete zobrazit informace o licenci na software.

[External Input Settings] (Nastavení externích vstupů)

Nastavení přeskočení vstupů je užitečná možnost umožňující přeskakovat nepoužívané vstupy při výběru funkce.

■ [HDMI1]/[HDMI2]/[TV]/[AUDIO]

[Do not skip] (Nepřeskakovat): Systém nebude zvolenou funkci přeskakovat při výběru funkce pomocí tlačítka FUNCTION.

[Skip] (Přeskakovat): Systém bude zvolenou funkci přeskakovat při výběru funkce pomocí tlačítka FUNCTION.

[Network Settings] (Nastavení sítě)

■ [Internet Settings] (Nastavení internetu)

Před použitím této funkce připojte systém k síti. Podrobnosti najdete v části „Krok 3: Příprava síťového připojení“ (strana 19).

[Wired Setup] (Nastavení kabelového připojení): Zvolte tuto možnost, pokud je systém připojen pomocí kabelu LAN k širokopásmovému routeru.

[Wireless Setup(built-in)] (Nastavení bezdrátové sítě (vestavěné)) (pouze BDV-NF720): Zvolte tuto možnost, pokud pro připojení k bezdrátové síti používáte funkci bezdrátové sítě integrovanou v systému.

[USB Wireless Setup] (Nastavení USB adaptéru bezdrátové sítě) (pouze BDV-NF620): Zvolte tuto možnost, pokud používáte USB adaptér bezdrátové sítě LAN pro připojení k bezdrátové síti.

[View Network Status] (Zobrazit stav sítě): Zobrazí aktuální stav sítě.

Tip

- Další informace naleznete v části Nejčastější dotazy na následující webové stránce:

Zákazníci v Evropě a Rusku:

<http://support.sony-europe.com/hub/hub.html>

Zákazníci v jiných zemích/regionech:

<http://www.sony-asia.com/section/support>

■ [Network Connection Diagnostics] (Diagnostika síťového připojení)

Diagnostiku síťového připojení můžete použít k ověření, zda bylo připojení k síti správně navázáno.

■ [Connection Server Settings] (Nastavení serveru pro připojení)

Nastavuje, zda má být zobrazen připojený DLNA server.

■ [Renderer Set-up] (Nastavení rendereru)

[Automatic Access Permission] (Automatické povolení přístupu): Nastavuje, zda má být povolen automatický přístup z nově detekovaného ovladače DLNA.

[Smart Select] (Inteligentní výběr): Umožňuje ovladači Sony DLNA vyhledat tento systém jako cílové zařízení ovládané pomocí infračerveného paprsku. Tuto funkci můžete zapnout nebo vypnout.

[Renderer Name] (Název rendereru): Zobrazuje název systému tak, jak je uveden na ostatních DLNA zařízeních v síti.

■ [Renderer Access Control] (Kontrola přístupu k rendereru)

Nastavuje, zda mají být akceptovány příkazy z ovladačů DLNA.

■ [PARTY Auto Start] (Automatické spuštění funkce PARTY)

[On] (Zapnuto): Zahájí PARTY nebo se připojí ke stávající PARTY na žádost zařízení kompatibilního s funkcí PARTY STREAMING připojeného k síti.

[Off] (Vypnuto): Vypnuto.

■ [Media Remote Device Registration] (Registrace zařízení Media Remote)

Provede registraci vašeho zařízení „Media Remote“ („multimediální dálkový ovladač“).

■ [Registered Media Remote Devices] (Registrovaná zařízení Media Remote)

Zobrazí seznam registrovaných zařízení „Media Remote“ („multimediální dálkový ovladač“).

■ [Remote Start] (Vzdálené spuštění)

[On] (Zapnuto): Povolí zapnutí systému pomocí zařízení „Media Remote“ („multimediální dálkový ovladač“).

[Off] (Vypnuto): Vypnuto.

Poznámka

- Tato funkce nefunguje, pokud pro připojení k bezdrátové síti LAN používáte USB adaptér bezdrátové sítě LAN. (pouze BDV-NF620)

[Easy Setup] (Snadné nastavení)

1·2·3

■ [Easy Initial Settings] (Snadné počáteční nastavení)

Spustí funkci [Easy Initial Settings] (Snadné počáteční nastavení) umožňující provést základní nastavení. Postupujte podle pokynů na obrazovce.

■ [Easy Network Settings] (Snadné nastavení sítě)

Spustí funkci [Easy Network Settings] (Snadné nastavení sítě) umožňující provést základní nastavení sítě. Postupujte podle pokynů na obrazovce.

[Resetting] (Resetování)

■ [Reset to Factory Default Settings] (Obnovit tovární nastavení)

Volbou skupiny nastavení můžete resetovat nastavení systému na výchozí tovární nastavení. Všechna nastavení v rámci dané skupiny budou resetována.

■ [Initialize Personal Information] (Inicializace osobních údajů)

Můžete smazat své osobní údaje uložené v systému.

Bezpečnostní opatření

Bezpečnost

- Abyste snížili riziko úrazu elektrickým proudem, nepokládejte na zařízení předměty, jako například vázy naplněné vodou, ani systém neumísťte do blízkosti vody, tedy například van či sprchových koutů. Pokud se do krytu dostane jakýkoliv pevný objekt nebo tekutina, odpojte systém a nechejte jej před dalším použitím zkontrolovat kvalifikovaným pracovníkem.
- Nedotýkejte se napájecího kabelu mokřýma ani vlhkýma rukama. Mohlo by dojít k úrazu elektrickým proudem.

Zdroje napájení

- Pokud víte, že přístroj nebudete po delší dobu používat, vytáhněte zástrčku přístroje ze zásuvky ve zdi. Při odpojování napájecího kabelu jej držte za zástrčku a netahajte za kabel.

Umístění

- Umístěte systém na dobře větrané místo, abyste předešli přehřátí systému.
- Při dlouhodobém používání vysokých hlasitostí se kryt zahřeje na velmi vysokou teplotu. Nejedná se o závadu. Krytu se však nedotýkejte. Neumisťte toto zařízení do uzavřeného prostoru, kde není zajištěno dostatečné větrání, jinak hrozí přehřátí.
- Nezakrývejte větrací otvory umístěním jakéhokoliv předmětu na systém. Systém je vybaven výkonovým zesilovačem. Pokud větrací otvory zakryjete, může dojít k přehřátí systému a následné poruše.
- Neumisťte systém na povrchy (koberce, příkrývky apod.) nebo do blízkosti materiálů (záclony, závěsy), které mohou zakrýt větrací otvory.
- Neinstalujte zařízení do uzavřených prostor, jako je například knihovna nebo vestavěná skříň.
- Neinstalujte systém do blízkosti zdrojů tepla, například topných těles nebo ventilačního potrubí, ani na místa, která jsou vystavena přímému slunečnímu záření, zvýšenému množství prachu, mechanickým vibracím nebo otřesům.
- Neinstalujte systém tak, aby byl v nakloněné pozici. Je navržen pouze pro použití v horizontální pozici.
- Udržujte systém a disky mimo dosah zařízení, která obsahují silné magnety, jako například mikrovlnné trouby nebo velké reproduktory.
- Nepokládejte na systém těžké předměty.

- Před čelní panel nepokládejte kovové předměty. Mohly by zhoršit příjem rádiových vln.
- Neinstalujte systém do místech, kde se používají lékařská zařízení. Mohlo by dojít k poruše lékařského zařízení.
- Pokud používáte kardiostimulátor nebo jiné lékařské zařízení, obraťte se před použitím funkce bezdrátové sítě LAN na svého lékaře nebo na výrobce lékařského zařízení.

Provoz

- Pokud systém přenesete z chladného prostředí do teplého nebo pokud jej umístíte do místnosti s vysokou úrovní vlhkosti, vlhkost může z kondenzovat na čočkách uvnitř hlavní jednotky. Dojde-li k takové situaci, systém nemusí fungovat optimálně. V takovém případě vyjměte disk a nechejte systém zapnutý po dobu přibližně 30 minut, dokud se vlhkost neodpaří.
- Jestliže systém přenášíte, nenechávejte v něm žádný disk. Pokud disk v systému ponecháte, mohlo by dojít k poškození disku.
- Pokud do krytu něco spadne, odpojte přístroj ze zásuvky a nechte jej před dalším použitím zkontrolovat kvalifikovaným pracovníkem.

Nastavení hlasitosti

- Při poslechu části, která má velmi nízkou úroveň vstupního signálu nebo nemá žádný signál, nezvyšujte úroveň hlasitosti. Pokud tak učiníte, pak při přehrávání části, která má maximální úroveň vstupního signálu, může dojít k poškození reproduktorů.

Čištění

- Očistěte kryt, panel a ovládací prvky utěrkou lehce navlhčenou jemným čisticím prostředkem. Nepoužívejte drsné materiály, čisticí písek ani rozpouštědla, jako například alkohol nebo benzin. V případě jakýchkoliv dotazů nebo potíží týkajících se systému se prosím obraťte na nejbližšího obchodního zástupce společnosti Sony.

Čistící disky, čističe disků/čoček

- **Nepoužívejte čistící disky ani čističe disků/čoček (včetně kapalných čističů a čističů ve spreji). Tyto čistící prostředky mohou způsobit poruchu přístroje.**

Výměna součástek

- V případě opravy systému mohou být nahrazované součástky odevzdány k recyklaci nebo repasi.

Barva TV

- Pokud reproduktory způsobí potíže s barvami na TV obrazovce, vypněte TV a po 15 až 30 minutách ji opět zapněte. Pokud se tím potíže s barvami nevyřeší, umístěte reproduktory dál od TV sestavy.

DŮLEŽITÉ UPOZORNĚNÍ

Pozor: Systém dokáže udržet obrázek nebo OSD (on-screen display) na televizní obrazovce po neomezeně dlouhou dobu. Pokud necháte obrázek nebo OSD (on-screen display) zobrazen příliš dlouhou dobu, hrozí trvalé poškození televizní obrazovky. Toto se zejména týká projekčních televizí.

Přemísťování systému

- Před přemístěním systému se ujistěte, že v jednotce není vložen disk, a poté vytáhněte zástrčku napájecího kabelu ze zásuvky ve zdi.

Poznámky k diskům

Manipulace s disky

- Chcete-li, aby disk zůstal čistý, držte jej za okraje. Nedotýkejte se povrchu disku.
- Nelepte na disk papír nebo lepicí pásku.



- Nevystavujte disk přímému slunečnímu záření nebo zdrojům tepla, jako například potrubí s horkým vzduchem, ani jej nenechávejte v autě zaparkovaném na přímém slunci, protože teplota uvnitř auta se může výrazně zvýšit.
- Jakmile ukončíte přehrávání, uložte disk do obalu.

Čištění

- Před zahájením přehrávání disk očistěte čistícím hadříkem. Otírejte disk od středu směrem k okraji.



- Nepoužívejte rozpouštědla, jako například benzín nebo ředidlo, běžně dostupné čističe ani antistatický sprej určený pro vinylové desky.

Tento systém přehrává pouze standardní kruhové disky. Použití jiných než standardních nebo kruhových disků (např. ve tvaru pohlednice, srdce nebo hvězdy) může způsobit poruchu.

Nepoužívejte disky, ke kterým je připojeno běžně dostupné příslušenství, jako například štítek nebo kroužek.

Odstraňování problémů

Pokud se při používání systému setkáte s některými z následujících potíží, před podáním žádostí o opravu si projděte tento průvodce odstraňováním problémů, který vám může pomoci problém odstranit. Pokud problém přetrvává, obraťte se na nejbližšího obchodního zástupce společnosti Sony. V případě, že servisní pracovník během opravy vymění některé součástky, tyto součástky si může ponechat.

Obecné

Přístroj nelze zapnout.



→ Zkontrolujte připojení napájecího kabelu.

Dálkový ovladač nefunguje.

→ Vzdálenost mezi dálkovým ovladačem a hlavní jednotkou je příliš velká.
→ Baterie v dálkovém ovladači jsou slabé.

Disk se nevysune a není možné jej vyjmout ani po stisknutí tlačítka .

→ Postupujte následovně:

- 1 Stiskněte a podržte tlačítka  a  na hlavní jednotce po dobu déle než 5 sekund, dokud se disk nevysune.
- 2 Vyměňte disk.
- 3 Odpojte zástrčku napájecího kabelu ze zásuvky ve zdi a po několika minutách ji opět zapojte.

Systém nefunguje tak, jak by měl.

→ Vytáhněte zástrčku napájecího kabelu ze zásuvky ve zdi a po několika minutách ji opět zapojte.

Zprávy

Na obrazovce TV se objeví zpráva [A new software version is available. Please go to the "Setup" section of the menu and select "Network Update" to perform the update.] (K dispozici je nová verze softwaru. Přejděte v nabídce do části „Setup“ (Nastavení) a volbou položky „Network Update“ (Aktualizace ze sítě) proveďte aktualizaci.)

→ Informace o aktualizaci softwaru systému na novější verzi najdete v části [Network Update] (Aktualizace ze sítě) (strana 45).

Na displeji na čelním panelu se střídavě zobrazí nápisy „PROTECT“ a „PUSH PWR“.

→ Stisknutím klávesy  systém vypnete, a jakmile „STANDBY“ zmizí, zkontrolujte následující položky.

- Došlo ke zkratu kladných a záporných reproduktorových kabelů?
- Používáte pouze předepsané reproduktory?
- Jsou větrací otvory systému blokovány nějakým předmětem?
- Jakmile zkontrolujete výše uvedené položky a opravíte případné problémy, spusťte systém. Pokud se problém ani po prověření všech výše uvedených položek nepodaří odstranit, obraťte se na nejbližšího obchodního zástupce společnosti Sony.

Na displeji na čelním panelu se zobrazí „LOCKED“.

→ Vypněte rodičovský zámek (strana 39).

Na displeji na čelním panelu se zobrazí „DEMO. LOCK“.

→ Obratě se na nejbližšího obchodního zástupce společnosti Sony nebo na místní autorizovaný servis společnosti Sony.

Na displeji na čelním panelu se zobrazí „Exxxx“.

→ Obratě se na nejbližšího obchodního zástupce společnosti Sony nebo na místní autorizovaný servis společnosti Sony a uveďte kód chyby.

Objeví se symbol , aniž by se na TV obrazovce zobrazila jakákoli zpráva.

→ Obratě se na nejbližšího obchodního zástupce společnosti Sony nebo na místní autorizovaný servis společnosti Sony.

Obraz

Žádný obraz

- Zkontrolujte metodu výstupu systému (strana 16).

Žádný obraz při propojení HDMI kabelem

- Jednotka připojená ke vstupnímu zařízení nepodporuje HDCP (High-bandwidth Digital Content Protection) („HDMI“ na displeji na čelním panelu se nerozsvítí) (strana 16).

3D obraz ze zdířek HDMI (IN 1) nebo HDMI (IN 2) se na TV obrazovce neobjeví.

- V závislosti na TV nebo video zařízení je možné, že se 3D obraz neobjeví.

Pokud není správně nastaveno výstupní rozlišení videa pomocí položky nabídky [Output Video Format] (Výstupní formát videa), žádný obraz se neobjeví.

- Stisknutím a podržením tlačítek ► a VOL – na jednotce po dobu déle než 5 sekund resetujete výstupní rozlišení videa na nejnižší.

Tmavé části obrazu jsou příliš tmavé, světlé části jsou příliš světlé nebo vypadají nepřirozeně.

- Nastavte položku [Picture Quality Mode] (Režim kvality obrazu) na [Standard] (Standardní) (výchozí) (strana 31).

Obraz se nezobrazuje správně.

- Zkontrolujte nastavení [Output Video Format] (Výstupní formát videa) v [Screen Settings] (Nastavení obrazovky) (strana 45).
- Pokud je na výstup přiváděn současně analogový i digitální signál, nastavte položku [BD-ROM 24p Output] (Výstup BD-ROM 24p) nebo [DVD-ROM 24p Output] (Výstup DVD-ROM 24p) v nabídce [Screen Settings] (Nastavení obrazovky) na hodnotu [Off] (Vypnuto) (strana 46).
- Při přehrávání disků BD-ROM zkontrolujte nastavení [BD-ROM 24p Output] (Výstup BD-ROM 24p) v nabídce [Screen Settings] (Nastavení obrazovky) (strana 46).

V obraze se objevuje šum.

- Očistěte disk.
- Pokud obraz ze systému prochází do TV přes VCR, je při přehrávání některých disků BD/DVD použita ochrana proti kopírování, která

může snížit kvalitu obrazu. Pokud problémy přetrvávají i po připojení systému přímo k TV, zkuste jej připojit k jiným vstupním zdířkám.

Obraz se nezobrazuje přes celou TV obrazovku.

- Zkontrolujte nastavení [TV Type] (Typ TV) v [Screen Settings] (Nastavení obrazovky) (strana 45).
- Poměr stran při přehrávání disku nelze měnit.

Na TV obrazovce se projevují potíže s podáním barev.

- Pokud používáte reproduktory v kombinaci s CRT TV nebo projektořem, umístěte je alespoň 0,3 metru od TV.
- Pokud se tím potíže s barvami nevyřeší, vypněte TV a po 15 až 30 minutách ji opět zapněte.
- V blízkosti reproduktorů se nesmí vyskytovat žádný magnetický objekt (magnetická západka na TV podstavci, lékařský přístroj, hračka apod.).

Po spuštění přehrávání videa/obrázků na zařízení iPod/iPhone se neobjeví žádný obraz.

- Nastavte vstup TV na tento systém.

Zvuk

Žádný zvuk

- Kable reproduktorů nejsou správně připojeny.
- Zkontrolujte nastavení reproduktorů (strana 38).

Není přehráván zvuk Super Audio CD ze zařízení připojeného do zdířky HDMI (IN 1) nebo HDMI (IN 2).

- HDMI (IN 1) a HDMI (IN 2) nepřijímají formát audia s ochranou proti kopírování. Připojte analogový výstup audia zařízení ke zdířkám AUDIO (AUDIO IN L/R) jednotky.

Ze zdířky HDMI (OUT) na TV nevychází při použití funkce Audio Return Channel (Zpětný zvukový kanál) žádný zvuk.

- Nastavte položku [Control for HDMI] (Ovládání přes HDMI) v rámci nastavení [HDMI Settings] (Nastavení HDMI) v nabídce [System Settings] (Nastavení systému) na hodnotu [On] (Zapnuto) (strana 49). Nastavte také položku [Audio Return Channel] (Zpětný zvukový kanál) v rámci nastavení

[HDMI Settings] (Nastavení HDMI) v nabídce [System Settings] (Nastavení systému) na hodnotu [Auto] (Automatické) (strana 49).

- Ujistěte se, že TV podporuje funkci Audio Return Channel (Zpětný zvukový kanál).
- Zkontrolujte, zda je HDMI kabel zapojen do zdířky TV, která je kompatibilní s funkcí Audio Return Channel (Zpětný zvukový kanál).

Když je systém připojen k set-top boxu, zvuk TV programů na výstupu systému není optimální.

- Nastavte položku [Audio Return Channel] (Zpětný zvukový kanál) v rámci nastavení [HDMI Settings] (Nastavení HDMI) v nabídce [System Settings] (Nastavení systému) na hodnotu [Off] (Vypnuto) (strana 49).
- Zkontroluje připojení (strana 17).

Výrazné hučení nebo šum

- Přesuňte TV dále od zvukových zařízení.
- Očistěte disk.

Při přehrávání CD zvuk nemá stereo efekt.

- Stisknutím tlačítka AUDIO vyberte stereofonní zvuk (strana 34).

Zvuk z připojeného zařízení je zkreslený.

- Snižte hlasitost připojeného zařízení v nastavení [Attenuate - AUDIO] (Zeslabení - AUDIO) (strana 46).

Tuner

Rozhlasové stanice nelze naladit.

- Zkontrolujte připojení antény. Upravte anténu nebo případně připojte externí anténu.
- Síla signálu rozhlasových stanic je příliš nízká (při automatickém ladění). Použijte manuální ladění.

Přehrávání

Disk nelze přehrát.

- Kód regionu na disku BD/DVD neodpovídá vašemu systému.
- Uvnitř přístroje zkondenzovala vlhkost a může poškodit čočky. Vyjměte disk a nechejte systém zapnutý po dobu přibližně 30 minut.
- Systém nemůže přehrát nahraný disk, který není správně ukončen (strana 58).

Názvy souborů se nezobrazují správně.

- Systém dokáže zobrazit pouze znaky ze sady ISO 8859-1. Ostatní znaky se nemusejí zobrazovat správně.
- V závislosti na použitém zapisovacím softwaru se mohou znaky zobrazovat odlišně.

Disk se nepřehrává od začátku.

- Byla vybrána funkce Obnovení přehrávání po pozastavení. Stiskněte tlačítko OPTIONS a zvolte [Play from start] (Přehrát od začátku), poté stiskněte tlačítko ⊕.

Přehrávání se neobnoví z místa posledního pozastavení.

- Bod pozastavení se může u některých disků vymazat z paměti, jestliže
 - otevřete zásuvku na disk,
 - odpojíte USB zařízení,
 - přehráváte jiný obsah,
 - systém vypnete.

Jazyk zvukové stopy/titulků a úhly nelze změnit.

- Zkuste použít nabídku disku BD nebo DVD.
- Vícejazyčné stopy/titulky nebo další úhly nejsou na přehrávaném disku BD nebo DVD zaznamenány.

Bonusový obsah nebo další data obsažená na disku BD-ROM nelze přehrát.

- Postupujte následovně:
 - ① Vyjměte disk.
 - ② Vypněte systém.
 - ③ Odeberte a znovu připojte USB zařízení (strana 26).
 - ④ Zapněte systém.
 - ⑤ Vložte disk BD-ROM s BONUSVIEW/BD-LIVE.

USB zařízení

USB zařízení nebylo rozpoznáno.

- Postupujte následovně:
 - ① Vypněte systém.
 - ② Odpojte a znovu připojte USB zařízení.
 - ③ Zapněte systém.
- Zkontrolujte, že je USB zařízení správně připojeno ke konektoru ⚡ (USB).
- Zkontrolujte, zda nejsou USB zařízení a kabel poškozeny.
- Zkontrolujte, zda je USB zařízení zapnuté.

- Jestliže je USB zařízení připojeno přes USB rozbočovač, odpojte jej a připojte USB zařízení přímo k hlavní jednotce.

BRAVIA Internet Video

Kvalita obrazu nebo zvuku je slabá / některé programy se zobrazují s nízkou úrovní detailů, zejména při přehrávání rychlých nebo tmavých scén.

- Kvalita obrazu/zvuku může být špatná v závislosti na poskytovateli internetového obsahu.
- Kvalitu obrazu/zvuku můžete zvýšit změnou rychlosti připojení. Společnost Sony doporučuje pro přehrávání videa ve standardním rozlišení rychlost připojení alespoň 2,5 Mb/s a při přehrávání videa ve vysokém rozlišení rychlost 10 Mb/s.
- Ne všechna videa obsahují zvuk.

Obraz je malý.

- Stisknutím tlačítka ↑ obraz zvětšíte.

„BRAVIA“ Sync ([Control for HDMI] (Ovládání přes HDMI))

Funkce [Control for HDMI] (Ovládání přes HDMI) nefunguje („BRAVIA“ Sync).

- Zkontrolujte, zda je položka [Control for HDMI] (Ovládání přes HDMI) nastavena na hodnotu [On] (Zapnuto) (strana 49).
- Jestliže změníte připojení HDMI, vypněte systém a znovu jej zapněte.
- Pokud dojde k výpadku napájení, nastavte položku [Control for HDMI] (Ovládání přes HDMI) nejprve na [Off] (Vypnuto), poté nastavte položku [Control for HDMI] (Ovládání přes HDMI) na [On] (Zapnuto) (strana 49).
- Prostudujte si návod dodaný k zařízení a zkontrolujte následující body:
 - Připojené zařízení podporuje funkci [Control for HDMI] (Ovládání přes HDMI).
 - Zařízení používá správné nastavení funkce [Control for HDMI] (Ovládání přes HDMI).

Sítové připojení

Systém se nemůže připojit k síti.

- Zkontrolujte síťové připojení (strana 19) a nastavení sítě (strana 50).

Připojení k bezdrátové síti LAN

Po nastavení [Wi-Fi Protected Setup (WPS)] (Chráněné nastavení Wi-Fi (WPS)) nelze PC připojit k internetu.

- Jestliže použijete funkci Wi-Fi Protected Setup před upravením nastavení routeru, nastavení bezdrátového připojení routeru se může automaticky změnit. V takovém případě náležitě upravte nastavení bezdrátového připojení PC.

Systém se nemůže připojit k síti anebo je síťové připojení nestabilní.

- Zkontrolujte, zda je bezdrátový LAN router zapnutý.
- Zkontrolujte síťové připojení (strana 19) a nastavení sítě (strana 50).
- V závislosti na prostředí, včetně materiálu zdi, podmínek příjmu rádiových vln a překážek mezi systémem (nebo USB adaptérem bezdrátového připojení LAN) a bezdrátovým LAN routerem, se může zkrátit možná komunikační vzdálenost. Přesuňte systém a bezdrátový LAN router blíže k sobě.
- Zařízení používající kmitočtové pásmo 2,4 GHz, jako jsou například mikrovlnné trouby, zařízení Bluetooth nebo digitální bezdrátová zařízení, mohou narušovat komunikaci. Přesuňte hlavní jednotku dále od těchto zařízení nebo tato zařízení vypněte.

Požadovaný bezdrátový router se nezobrazuje v seznamu bezdrátových sítí.

- Stisknutím tlačítka RETURN se vraťte na předchozí obrazovku a zkuste znovu provést nastavení [Wireless Setup (built-in)] (Nastavení bezdrátové sítě (vestavěné))/[USB Wireless Setup] (Nastavení USB adaptéru bezdrátové sítě). Pokud ani tentokrát není bezdrátový router nalezen, zvolte možnost [Manual registration] (Ruční registrace).

Disky, které lze přehrát

Blu-ray Disc	BD-ROM ¹⁾ BD-R/BD-RE ²⁾
DVD³⁾	DVD-ROM DVD-R/DVD-RW DVD+R/DVD+RW
CD³⁾	CD-DA (hudební CD) CD-ROM CD-R/CD-RW Super Audio CD

¹⁾ Protože specifikace médií Blu-ray Disc jsou nové a stále se vyvíjejí, můžete se stát, že některé disky nebude možné v závislosti na typu a verzi disku přehrát. Také platí, že přehrávaný zvuk se liší v závislosti na zdroji, připojené výstupní zdičce a zvoleném nastavení zvuku.

²⁾ BD-RE: Ver. 2.1

BD-R: Ver. 1.1, 1.2, 1.3 včetně disků BD-R s organickými pigmenty (typ LTH)
Disky BD-R zaznamenané na PC nelze přehrát, jestliže je možné zapisovat další data.

³⁾ Disk CD nebo DVD nelze přehrát, pokud nebyl správně ukončen. Další informace naleznete v návodu k obsluze záznamového zařízení.

Disky, které nelze přehrát

- BD s cartridge
- BDXL
- DVD-RAM
- HD DVD
- Disky DVD Audio
- PHOTO CD
- Datová část disku CD-Extra
- Super VCD
- Strana se zvukovým záznamem na médiu DualDisc

Poznámky k diskům

Tento produkt slouží k přehrávání disků, které odpovídají standardu kompaktních disků (CD). Disky DualDisc a některé hudební disky zakódované pomocí technologií s ochranou autorských práv neodpovídají standardu kompaktních disků (CD). Tyto disky proto nemusí být s tímto produktem kompatibilní.

Poznámky k přehrávání disků BD/DVD

Výrobci softwaru mohou v některých případech záměrně nastavit některé možnosti přehrávání disků BD/DVD. Vzhledem k tomu, že tento systém přehrává disky BD/DVD podle toho, jaký obsah disku výrobci softwaru vytvořili, některé funkce přehrávání nemusí být dostupné.

Poznámka k dvouvrstvým diskům BD/DVD

Při přepínání vrstev může dojít k dočasnému přerušení přehrávání obrazu a zvuku.

Kód regionu (pouze disky BD-ROM/DVD VIDEO)

Kód regionu vašeho systému je uveden na spodní straně přístroje a ten přehraje pouze disky BD-ROM/DVD VIDEO (pouze přehrávání), které mají stejný kód regionu nebo jsou označené symbolem .

Typy souborů, které lze přehrávat

Video

Formát souboru	Přípony
MPEG-1 Video/PS ¹⁾⁵⁾	„.mpg“, „.mpeg“, „.m2ts“,
MPEG-2 Video/PS, TS ¹⁾⁶⁾	„.mts“
Xvid	„.avi“
MPEG4/AVC ¹⁾⁵⁾	„.mkv“, „.mp4“, „.m4v“, „.m2ts“, „.mts“
WMV9 ¹⁾⁵⁾	„.wmv“, „.asf“
AVCHD ²⁾	3)5)

Hudba

Formát souboru	Přípony
MP3 (MPEG-1 Audio Layer III)	„.mp3“
AAC/HE-AAC ¹⁾⁴⁾⁵⁾	„.m4a“
WMA9 Standard ¹⁾⁴⁾	„.wma“
LPCM	„.wav“

Fotografie

Formát souboru	Přípony
JPEG	„.jpg“, „.jpeg“
GIF ⁷⁾	„.gif“
PNG ⁷⁾	„.png“
MPO ⁸⁾	„.mpo“

¹⁾ Systém nepřehrává soubory zakódované pomocí technologie DRM.

²⁾ Kompatibilní s AVCHD Ver.2.0 (AVCHD 3D/Progressive)

³⁾ Systém přehrává soubory ve formátu AVCHD zaznamenané pomocí digitální videokamery a podobných zařízení. Chcete-li přehrávat soubory ve formátu AVCHD, musí být disk se soubory ve formátu AVCHD ukončen.

⁴⁾ Systém nepřehrává soubory kódované pomocí bezztrátové komprese apod.

⁵⁾ Systém nepřehrává tyto soubory pomocí funkce DLNA.

⁶⁾ Systém přehrává pomocí funkce DLNA pouze rozlišení SD.

⁷⁾ Systém nepřehrává animované soubory PNG a GIF.

⁸⁾ U souborů MPO jiných než 3D je zobrazen klíčový nebo první snímek.

Poznámka

- Některé soubory systém nepřehraje vzhledem k formátu souborů, kódování, způsobu záznamu nebo stavu DLNA serveru.
- Některé soubory upravené pomocí PC se nemusí přehrávat.
- V případě disků BD, DVD, CD a USB zařízení systém dokáže rozpoznat následující soubory nebo složky:
 - složky až do 9. úrovně, včetně kořenové složky
 - až 500 souborů/složek v jedné úrovni
- V případě obsahu uloženého na DLNA serveru systém dokáže rozpoznat následující soubory nebo složky:
 - složky až do 19. úrovně
 - až 999 souborů/složek v jedné úrovni
- Některá USB zařízení nemusí s tímto systémem fungovat.
- Systém dokáže rozpoznat zařízení Mass Storage Class (MSC) (jako například flash paměť nebo HDD), zařízení SICD (Still Image Capture Devices) a klávesnice se 101 klávesami.
- Chcete-li předejít poškození dat nebo USB paměti či jiných zařízení, systém před připojením nebo odebráním USB paměti či jiných zařízení vypnete.
- Přehrávání videa s vysokou snímkovou frekvencí z médií DATA CD nemusí být plynulé. Video s vysokou přenosovou rychlostí doporučujeme přehrávat z médií DATA DVD nebo DATA BD.

Podporované zvukové formáty

Systém podporuje následující zvukové formáty.

Formát	Funkce		
	„BD/DVD“	„HDMI1“ „HDMI2“	„TV“ (DIGITAL IN)
LPCM 2k	○	○	○
LPCM 5.1k	○	○	-
LPCM 7.1k	○	-	-
Dolby Digital	○	○	○
Dolby TrueHD, Dolby Digital Plus	○	-	-
DTS	○	○	○
DTS-ES Discrete 6.1, DTS-ES Matrix 6.1	-	-	-
DTS96/24	○	-	-
DTS-HD High Resolution Audio	○	-	-
DTS-HD Master Audio	○	-	-

○: podporovaný formát

-: nepodporovaný formát

Poznámka

- Pomocí vstupů HDMI (IN 1) a HDMI (IN 2) nelze přehrávat zvuk v případě, že formát audia obsahuje ochranu proti kopírování, například Super Audio CD nebo DVD-Audio.
- U dvoukanalového formátu LPCM je při použití funkce „HDMI1“ nebo „HDMI2“ podporovaná vzorkovací frekvence digitálního signálu až 96 kHz a při použití funkce „TV“ je to 48 kHz.
- U formátu LPCM 5.1k je podporovaná vzorkovací frekvence digitálního signálu až 48 kHz při použití funkce „HDMI1“ nebo „HDMI2“.

Technické údaje

Zesilovač

VÝSTUPNÍ VÝKON (jmenovitý)

Levý přední/Pravý přední: 78 W + 78 W (při 3 ohmech, 1 kHz, celkové harmonické zkreslení 1 %)

VÝSTUPNÍ VÝKON (referenční)

Levý přední/Pravý přední: 100 W (na kanál při 3 ohmech, 1 kHz)

Subwoofer: 200 W (při 6 ohmech, 80 Hz)

Vstupy (analogové)

AUDIO (AUDIO IN) Citlivost: 3,0 V/1,0 V

Vstupy (digitální)

TV (Audio Return Channel (Zpětný zvukový kanál)

OPTICAL)

Podporované formáty:

LPCM 2k (až 48 kHz),

Dolby Digital, DTS

HDMI (IN 1)/HDMI (IN 2)

Podporované formáty:

LPCM 5.1k (až 48 kHz),

LPCM 2k (až 96 kHz),

Dolby Digital, DTS

Video

Výstupy

VIDEO: 1 Vš-š, 75 ohmů

HDMI

Konektor

Typ A (19pinový)

Systém BD/DVD/Super Audio CD/CD

Systém formátu signálu NTSC/PAL

USB

Konektor  USB 1/2:

Typ A (pro připojení USB paměti, čtečky paměťových karet, digitálního fotoaparátu a digitální video kamery)

LAN

Port LAN (100)

Port 100BASE-TX

Bezdrátová síť LAN (pouze BDV-NF720)

Shoda s bezpečnostními a regulačními normami

IEEE 802.11 b/g/n

Frekvence a kanál

2,4 GHz – 2,4835 GHz [CH1–13]

FM tuner

Systém

Digitální syntezátor PLL řízený krystalem

Rozsah ladění

87,5 MHz – 108,0 MHz (po 50 kHz)

Anténa

FM anténa

Svorky antény

75 ohmů, nesouměrné

Reproduktory

Přední (SS-TSB116) pro BDV-NF720

Rozměry (přibližně)	100 mm × 430 mm × 35 mm (š/v/h) (část přípevněná na zeď) 111 mm × 442 mm × 112 mm (š/v/h) (celý reproduktor)
Hmotnost (přibližně)	1,0 kg (část přípevněná na zeď) 1,1 kg (celý reproduktor)

Přední (SS-TSB115) pro BDV-NF620

Rozměry (přibližně)	100 mm × 360 mm × 36 mm (š/v/h) (část přípevněná na zeď) 102 mm × 372 mm × 98 mm (š/v/h) (celý reproduktor)
Hmotnost (přibližně)	0,8 kg (část přípevněná na zeď) 0,9 kg (celý reproduktor)

Subwoofer (SS-WSB111)

Rozměry (přibližně)	191 mm × 326 mm × 376 mm (š/v/h)
Hmotnost (přibližně)	5,6 kg

Obecné

Požadavky na napájení	220–240 V stř, 50/60 Hz
Spotřeba energie BDV-NF620	Zapnuto: 80 W Pohotovostní režim: 0,3 W (v úsporném režimu)
BDV-NF720	Zapnuto: 82 W Pohotovostní režim: 0,3 W (v úsporném režimu)
Rozměry (přibližně)	460 mm × 74 mm × 226 mm (š/v/h) (bez podstavce, včetně vyčnívajících částí) 460 mm × 148 mm × 226 mm (š/v/h) (s nasazeným podstavcem a krytem kabelů)
Hmotnost (přibližně) BDV-NF620	3,5 kg
BDV-NF720	3,8 kg

Design a technické údaje se mohou změnit bez předchozího upozornění.

- Spotřeba energie v pohotovostním režimu: 0,3 W
- Při použití plně digitálního zesilovače S-Master lze dosáhnout energetické účinnosti více než 85 %.

Seznam kódů jazyků

Zápis názvů jazyků odpovídá standardu ISO 639: 1988 (E/F).

Kód	Jazyk	Kód	Jazyk	Kód	Jazyk	Kód	Jazyk
1027	Afar	1183	Irish	1347	Maori	1507	Samoaan
1028	Abkhazian	1186	Scots Gaelic	1349	Macedonian	1508	Shona
1032	Afrikaans	1194	Galician	1350	Malayalam	1509	Somali
1039	Amharic	1196	Guarani	1352	Mongolian	1511	Albanian
1044	Arabic	1203	Gujarati	1353	Moldavian	1512	Serbian
1045	Assamese	1209	Hausa	1356	Marathi	1513	Siswati
1051	Aymara	1217	Hindi	1357	Malay	1514	Sesotho
1052	Azerbajjani	1226	Croatian	1358	Maltese	1515	Sundanese
1053	Bashkir	1229	Hungarian	1363	Burmese	1516	Swedish
1057	Byelorussian	1233	Armenian	1365	Nauru	1517	Swahili
1059	Bulgarian	1235	Interlingua	1369	Nepali	1521	Tamil
1060	Bihari	1239	Interlingue	1376	Dutch	1525	Telugu
1061	Bislama	1245	Inupiak	1379	Norwegian	1527	Tajik
1066	Bengali; Bangla	1248	Indonesian	1393	Occitan	1528	Thai
1067	Tibetan	1253	Icelandic	1403	(Afan)Oromo	1529	Tigrinya
1070	Breton	1254	Italian	1408	Oriya	1531	Turkmen
1079	Catalan	1257	Hebrew	1417	Punjabi	1532	Tagalog
1093	Corsican	1261	Japanese	1428	Polish	1534	Setswana
1097	Czech	1269	Yiddish	1435	Pashto;	1535	Tonga
1103	Welsh	1283	Javanese		Pushto	1538	Turkish
1105	Danish	1287	Georgian	1436	Portuguese	1539	Tsonga
1109	German	1297	Kazakh	1463	Quechua	1540	Tatar
1130	Bhutani	1298	Greenlandic	1481	Rhaeto-	1543	Twi
1142	Greek	1299	Cambodian		Romance	1557	Ukrainian
1144	English	1300	Kannada	1482	Kirundi	1564	Urdu
1145	Esperanto	1301	Korean	1483	Romanian	1572	Uzbek
1149	Spanish	1305	Kashmiri	1489	Russian	1581	Vietnamese
1150	Estonian	1307	Kurdish	1491	Kinyarwanda	1587	Volapük
1151	Basque	1311	Kirghiz	1495	Sanskrit	1613	Wolof
1157	Persian	1313	Latin	1498	Sindhi	1632	Xhosa
1165	Finnish	1326	Lingala	1501	Sangho	1665	Yoruba
1166	Fiji	1327	Laothian	1502	Serbo-Croatian	1684	Chinese
1171	Faroeese	1332	Lithuanian	1503	Singhalese	1697	Zulu
1174	French	1334	Latvian; Lettish	1505	Slovak		
1181	Frisian	1345	Malagasy	1506	Slovenian	1703	Nespecifikováno

Seznam kódů oblastí / funkce Parental Control

Kód	Oblast	Kód	Oblast	Kód	Oblast	Kód	Oblast
2044	Argentina	2248	Indie	2376	Nizozemsko	2184	Spojené království
2047	Austrálie	2238	Indonésie	2390	Nový Zéland		
2057	Belgie	2239	Irsko	2379	Norsko	2149	Španělsko
2070	Brazílie	2254	Itálie	2427	Pákistán	2499	Švédsko
2090	Čile	2276	Japonsko	2428	Polsko	2086	Švýcarsko
2092	Čína	2093	Kolumbie	2436	Portugalsko	2528	Thajsko
2115	Dánsko	2304	Korea	2046	Rakousko	2543	Tchaj-wan
2424	Filipíny	2333	Lucembursko	2489	Rusko		
2165	Finsko	2363	Malajsie	2200	Recko		
2174	Francie	2362	Mexiko	2501	Singapur		
2219	Hongkong	2109	Německo				

Rejstřík

Čísla

3D 25

A

Aktualizace 45

Aktualizace ze sítě 45

Audio DRC 46

Audio Return Channel (Zpětný
zvukový kanál) 49

Audio výstup 47

Automatické spuštění funkce
PARTY 50

Automatické zobrazení 49

Automatický přechod do
pohotovostního režimu 49

B

Barevná hloubka HDMI
výstupu 46

BD-LIVE 25

BONUSVIEW 25

BRAVIA Sync 37

C

CD 58

Č

Čelní panel 10

D

Dálkový ovladač 12

Diagnostika síťového
připojení 50

Disky, které lze přehrát 58

Displej na čelním panelu 11

DLNA 28, 50

Dolby Digital 34

DTS 34

DVD 58

F

Formát obrazovky 45

Formát výstupu videa 45

Funkce Parental Control
pro BD 48

Funkce Parental Control
pro DVD 48

Funkce Parental Control
pro video z internetu 48

H

HDMI

YCbCr/RGB (HDMI) 46

Heslo 48

I

Informace o přehrávání 26

Informace o licenci na
software 50

Inicializace osobních údajů 51

Internetové připojení BD 48

Internetový obsah 28

J

Jazyk nabídky BD/DVD 47

Jazyk nabídky OSD 48

Jazyk titulků 47

Jazyk zvukové stopy 47

K

Kanály pro přehrávání disku
Super Audio CD 48

Kontrola přístupu k
rendereru 50

Kód oblasti funkce Parental
Control 48

Kód regionu 58

M

Multiplexní přenos zvuku 34

N

Nastavení 3D výstupu 45

Nastavení externích vstupů 50

Nastavení funkce Parental
Control 48

Nastavení Gracenote 49

Nastavení hudby 48

Nastavení internetu 50

Nastavení obrazovky 45

Nastavení přehrávání BD/
DVD 47

Nastavení rendereru 50

Nastavení reproduktorů 38, 47

Hlasitost 38

Vzdálenost 38

Nastavení serveru pro
připojení 50

Nastavení sítě 50

Nastavení sloučení
zvuku BD 46

Nastavení velikosti TV
obrazovky pro 3D 45

Nastavení zvuku 46

Nezařazené video z
internetu 48

O

Obnovit tovární nastavení 51

Ovládání přes HDMI 37, 49

P

Podpora úspory energie 49

Podsvisení/displej 48

Poměr stran DVD 45

Prezentace 32

Průvodce nastavením

dálkového ovladače 44

Přehrávací vrstva hybridních
disků BD 47

R

RDS 36

Registrace zařízení Media
Remote 51

Registrovaná zařízení Media
Remote 51

Resetování 51

Režim FM 35

Režim konverze video
signálu 45

Režim pozastavení 46

Režim přednastavení 44

Režim rychlého spuštění 49

Rodičovský zámek 39

S

SBM 46

Senzor dálkového ovladače 48

Seznam kódů jazyků 62

SLEEP 39

Snadné nastavení 21, 51

Snadné počáteční nastavení 51

Spořič obrazovky 49

SYNCHRONIZACE A/V 33

Systémové informace 49

T

Typ TV 45

U

USB 26

V

Vrstva pro přehrávání disku

Super Audio CD 48

Výstup BD-ROM 24p 46

Výstup DVD-ROM 24p 46

Vzdálené spuštění 51

W

WEP 20

WPA2-PSK (AES) 20, 21

WPA2-PSK (TKIP) 20, 21

WPA-PSK (AES) 20, 21

WPA-PSK (TKIP) 20, 21

Z

Zadní panel 11

Zeslabení – AUDIO 46

Zkušební tón 38

Zvukové efekty 47

Software tohoto systému může být v budoucnu aktualizován. Informace o dostupných aktualizacích najdete na následující adrese.

Zákazníci v Evropě a Rusku:
<http://support.sony-europe.com/hub/hub.html>

Zákazníci v jiných zemích/regionech:
<http://www.sony-asia.com/section/support>



<http://www.sony.net/>



* 4 4 1 8 1 4 7 1 1 * (1)