

## „Blu-ray Disc™“ / DVD namų kino sistema

**Naudojimo instrukcijos**

## ISPĖJIMAS

Nemontuokite įrenginio uždaroje erdvėje, pvz., knygų arba sieninėje spintoje. Kad nesukeltumėte gaisro, neuždenkite įrenginio vėdinimo angos laikraščiais, staltiesėmis, užuolaidomis ir pan. Saugokite įrenginį nuo atviros liepsnos šaltinių (pvz., uždegtų žvakių). Kad nesukeltumėte gaisro ir nepatirtumėte elektros smūgio, saugokite, kad ant įrenginio nelašėtų skystis, jo neaptaškykite ir ant jo nedėkite daiktų su skysčiu, pvz., vazų. Saugokite maitinimo elementus arba įrenginį, į kurį įdėti maitinimo elementai, nuo labai aukštos temperatūros, pvz., tiesioginių saulės spindulių ir ugnies. Kad nesusižalotumėte, įrenginį tinkamai pritvirtinkite prie grindų / sienos laikydamiesi montavimo instrukcijų. Skirtas naudoti tik viduje.

## DĖMESIO

Su šiuo gaminiu naudojant optinius prietaisus padidėja pavojus akims. Neardykite korpuso, nes šioje „Blu-ray Disc“ / DVD namų kino sistemoje naudojamas lazeris kenkia akims. Dėl remonto darbų kreipkitės tik į kvalifikuotus specialistus.

CAUTION	CLASS 3R VISIBLE AND INVISIBLE LASER RADIATION WHEN OPEN. AVOID DIRECT EYE EXPOSURE.
VORSICHT	KLASSE 3R SICHTBARE UND UNSICHTBARE LASERSTRAHLUNG WENN GEÖFFNET. UNMITTELBAREN AUGEKONTAKT VERMEIDEN.
ADVARSEL	SYNLIG OG USYNLIG LASERSTRÅLING AF KLASSE 3R VED ÅBNING. UNDGÅ AT SE DIREKTE PÅ STRÅLEN.
ADVARSEL	SYNLIG OG USYNLIG LASERSTRÅLING I KLASSE 3R NÅR DEKSEL ÅPNES. UNNGÅ DIREKTE EKSPONERING AV ØYNENE.
VARNING	KLASS 3R SYNLIG OCH OSYNLIG LASERSTRÅLNING NÄR DENNA DEL ÄR ÖPPNAD. UNDVIK ATT DIREKT EXPOSERAS ÖGONEN FÖR STRÅLNINGEN.
VARO!	AVATTUNA LUOKAN 3R NÄÄRYVÄÄ JA NÄÄRYMÄÖNTÄ LASERSÄTELYÄ, VÄLTÄ KATSEEN SUORAAN AILISTAMISTA.
警告	打开时有3类可见和不可见激光辐射。避免眼睛受到直射的照射
注意	打開時有第3類可視及不可視雷射輻射。避免眼睛直接暴露。

Šis įrenginys yra 3R KLASĖS LAZERINIS gaminy. Kai lazerio apsauginis korpusas atidarytas, sklaidžiama matoma ir nematoma lazerio spinduliuotė, todėl venkite tiesioginio akių kontakto.

Ši žymė yra ant lazerio apsauginio korpuso, jo viduje.

**CLASS 1 LASER PRODUCT**  
**LASER KLASSE 1**  
**LUOKAN 1 LASERLAITE**  
**KLASS 1 LASERAPPARAT**  
**1类激光产品**  
**第1類雷射產品**

Šis įrenginys yra 1 KLASĖS LAZERINIS gaminy. Ši žymė yra įrenginio išorėje, užpakalinėje dalyje. Ši etiketė yra prietaiso išorėje, ant jo dugno.

## Europos klientams



**Senos elektros ir elektroninės įrangos išmetimas (taikoma Europos Sąjungoje ir kitose Europos šalyse, kuriose yra atskiros surinkimo sistemos)**

Šis ant gaminio ar jo pakuotės esantis simbolis reiškia, kad gaminio negalima išmesti kaip buitinių atliekų. Jį reikia atiduoti į elektros ir elektroninės įrangos surinkimo punktą, kad vėliau būtų perdirbtas. Tinkamai išmesdami gaminį saugote aplinką ir žmonių sveikatą. Perdirbtas medžiagas tausojami gaminiai ištekliai. Jei reikia išsamesnės informacijos apie šio gaminio perdirbimą, kreipkitės į vietos valdžios instituciją, buitinių atliekų šalinimo tarnybą arba į parduotuvės, kurioje įsigijote šį gaminį, darbuotoją.

Tik Europoje



## **Panaudotų maitinimo elementų išmetimas (taikoma Europos Sąjungoje ir kitose Europos šalyse, kuriose yra atskiros surinkimo sistemos)**

Šis ant maitinimo elemento ar jo pakuotės esantis simbolis reiškia, kad gaminio negalima išmesti kaip buitinių atliekų.

Ant kai kurių maitinimo elementų kartu su šiuo simboliu gali būti nurodytas ir cheminio elemento simbolis. Gyvsidabrio (Hg) arba švino (Pb) cheminių elementų simboliai nurodomi, kai maitinimo elemente yra daugiau nei 0,0005 % gyvsidabrio arba daugiau nei 0,004 % švino.

Tinkamai išmesdami maitinimo elementus saugote aplinką ir žmonių sveikatą. Perdirbant medžiagas tausojami gamtiniai išteklių.

Jei dėl saugumo, veikimo ar duomenų vientisumo priežasičių gaminiais reikalingas nuolatinis ryšys su integruotu maitinimo elementu, šį maitinimo elementą gali pakeisti tik kvalifikuotas techninės priežiūros specialistas.

Kad maitinimo elementas būtų tinkamai utilizuotas, atiduokite panaudotą gaminį į elektros ir elektroninės įrangos surinkimo punktą, kad vėliau jis būtų perdirbtas.

Informacijos dėl kitų maitinimo elementų rasite skyriuje, kuriame aprašoma, kaip tinkamai iš gaminio išimti maitinimo elementą. Maitinimo elementus atiduokite į panaudotų maitinimo elementų surinkimo punktą, kad vėliau jie būtų perdirbti.

Jei reikia išsamesnės informacijos apie šio gaminio ar maitinimo elemento perdirbimą, kreipkitės į vietos valdžios instituciją, buitinių atliekų šalinimo tarnybą arba į parduotuvės, kurioje įsigijote šį gaminį, darbuotoją.

**Informacija klientams: toliau nurodyta informacija taikoma tik įrangai, parduodamai šalyse, kuriose taikomos ES direktyvos.**

Šį įrenginį pagamino „Sony Corporation“, 1-7-1 Konan Minato-ku Tokyo, 108-0075 Japan (Japonija), arba jos vardu veikianti kita bendrovė. Užklauskite dėl to, ar gaminys atitinka Europos Sąjungos teisės aktų nuostatas, siųskite įgaliojimą atstovui „Sony Deutschland GmbH“, Hedelfinger Strasse 61, 70327 Stuttgart, Germany (Vokietija). Jei kiltų bet kokių klausimų dėl techninės priežiūros ar garantijos, kreipkitės adresais, nurodytais atskiruose techninės priežiūros ar garantijos dokumentuose.

Šiuo dokumentu „Sony Corp.“ paskelbia, kad ši įranga atitinka esminius Direktyvos 1999/5/EB reikalavimus ir kitas svarbias nuostatas. Informacijos žr. toliau pateiktu URL adresu: <http://www.compliance.sony.de/>



## **Atsargumo priemonės**

Ši įranga yra patikrinta ir atitinka Elektromagnetinio suderinamumo (EMS) direktyvos apibrėžtas normas, kai naudojamas trumpesnis nei 3 m jungiamasis kabelis. (Tik Europai skirti modeliai)

## **Maitinimo šaltiniai**

- Įrenginys nėra atjungtas nuo maitinimo tinklo, kol jis prijungtas prie kintamosios srovės elektros lizdo (net jei pats įrenginys yra išjungtas).
- Įrenginys nuo elektros tinklo atjungiamas maitinimo kištuku, todėl įrenginį įjunkite į lengvai pasiekiamą kintamosios srovės elektros lizdą. Sutrikus įrenginio veikimui nedelsdami ištraukite maitinimo kištuką iš kintamosios srovės elektros lizdo.

### 3D vaizdo žiūrėjimas

Kai kuriems žmonėms žiūrint 3D vaizdą gali atsirasti diskomforto pojūtis (pvz., akių įtampa, nuovargis ar pykinimas). „Sony“ rekomenduoja visiems 3D vaizdo žiūrovams reguliariai daryti pertraukas. Būtinų pertraukų trukmė ir dažnumas įvairiems asmenims skiriasi. Tai turite nuspręsti patys. Jei jaučiate kokį nors diskomfortą, liaukitės žiūrėti 3D vaizdą, kol diskomforto pojūtis praeis. Jei būtina, pasitarkite su gydytoju. Be to, norėdami gauti naujausios informacijos turėtumėte peržiūrėti i) instrukcijų vadovą ir (arba) bet kokio naudojamo įrenginio atsargumo pranešimą, „Blu-ray Disc“ turinį, paleidžiamą šiuo gaminiu, ir ii) mūsų interneto svetainę <http://esupport.sony.com/>. Mažų vaikų (ypač jaunesnių nei šešerių metų amžiaus) rega tebesivysto. Prieš leisdami vaikams žiūrėti 3D vaizdą, pasitarkite su gydytoju (pediatru ar akių gydytoju). Suaugusieji turi prižiūrėti mažus vaikus, kad jei laikytųsi pirmiau nurodytų rekomendacijų.

### Apsauga nuo kopijavimo

• Pranešame, kad „Blu-ray Disc“ ir DVD laikmenose naudojamos pažangios turinio apsaugos sistemos. Šios sistemos, vadinamos AACS („Advanced Access Content System“) ir CSS („Content Scramble System“), gali riboti atkūrimą, analoginę išvestį ir kitas panašias funkcijas. Šio gaminio valdymas ir jam taikomi apribojimai gali skirtis. Tai priklauso nuo įsigijimo datos, nes AACS valdyba gali priimti ar pakeisti apribojimo taisykles įsigijus prekę.

- „Cinavia“ pranešimas  
Šiame gaminyje naudojama „Cinavia“ technologija, apribojanti kai kurių komerciniais tikslais išleistų filmų, vaizdo įrašų ir jų garso takelių neteisėtų kopijų naudojimą. Nustačius, kad naudojama neteisėta kopija, parodomas pranešimas ir atkūrimas arba kopijavimas nutraukiamas. Daugiau informacijos apie „Cinavia“ technologiją rasite internetiniame „Cinavia“ vartotojų informacijos centre adresu <http://www.cinavia.com>. Jei norite gauti papildomos informacijos apie „Cinavia“ paštu, atsiųskite atvirlaiškį su savo pašto adresu toliau nurodytu adresu:  
Cinavia Consumer Information Center,  
P.O. Box 86851, San Diego, CA, 92138, USA.

### Autorių teisės ir prekių ženklai

- Šioje sistemoje naudojamos „Dolby\* Digital“ ir „DTS\*\* Digital Surround System“ technologijos.
  - \* Pagaminta pagal „Dolby Laboratories“ suteiktą licenciją. „Dolby“ ir dvigubos D raidės simbolis yra „Dolby Laboratories“ prekių ženklai.
  - \*\* Pagaminta pagal licenciją pagal JAV patentus nr. 5 956 674; 5 974 380; 6 226 616; 6 487 535; 7 212 872; 7 333 929; 7 392 195; 7 272 567 ir kitus JAV bei pasaulyje išduotus ir dar svarstomus patentus. DTS-HD, simbolis ir DTS-HD kartu su simboliu yra registruotieji „DTS, Inc.“ prekių ženklai. Gaminyje naudojama programinė įranga. © „DTS, Inc.“ Visos teisės saugomos.
- Šioje sistemoje naudojama didelės raiškos multimedijos sąsajos (HDMI™) technologija. HDMI ir HDMI didelės raiškos multimedijos sąsaja bei HDMI logotipas yra „HDMI Licensing LLC“ prekių ženklai arba registruotieji prekių ženklai JAV ir kitose šalyse.
- „Java“ yra „Oracle“ ir (arba) jos filialų registruotasis prekės ženklas.
- „DVD logo“ yra „DVD Format/Logo Licensing Corporation“ prekės ženklas.

- „Blu-ray Disc“, „Blu-ray“, „Blu-ray 3D“, BD-LIVE, BONUSVIEW ir logotipai yra „Blu-ray Disc Association“ prekių ženklai.
- „Blu-ray Disc“, DVD+RW, DVD-RW, DVD+R, DVD-R, DVD VIDEO ir CD logotipai yra prekių ženklai.
- BRAVIA yra „Sony Corporation“ prekės ženklas.
- „AVCHD 3D/Progressive“ ir „AVCHD 3D/Progressive“ logotipas yra „Panasonic Corporation“ ir „Sony Corporation“ prekių ženklai.
- XMB ir „xross media bar“ yra „Sony Corporation“ ir „Sony Computer Entertainment Inc.“ prekių ženklai.
- „PlayStation“ yra „Sony Computer Entertainment Inc.“ registruotasis prekės ženklas.
- „Sony Entertainment Network“ logotipas ir „Sony Entertainment Network“ yra „Sony Corporation“ prekių ženklai.
- Muzikos ir vaizdo atpažinimo technologiją bei susijusius duomenis teikia „Gracenote“<sup>®</sup>. „Gracenote“ yra muzikos atpažinimo technologijos ir susijusio turinio pateikimo pramonės standartas. Jei reikia daugiau informacijos, apsilankykite adresu [www.gracenote.com](http://www.gracenote.com). CD, DVD, „Blu-ray Disc“ ir muzikos bei vaizdo duomenys iš „Gracenote, Inc.“, © „Gracenote“, nuo 2000 m. „Gracenote“ programinė įranga, © „Gracenote“, nuo 2000 m. Šiam gaminiui ir paslaugai taikomas vienas ar daugiau „Gracenote“ priklausančių patentų. „Gracenote“ svetainėje rasite neišsamų „Gracenote“ taikomų patentų sąrašą. „Gracenote“, CDDDB, „MusicID“, „MediaVOCS“, „Gracenote“ ženklas ir logotipas, „Powered by Gracenote“ ženklas yra registruotieji prekių ženklai arba „Gracenote, Inc.“ prekių ženklai Jungtinėse Valstijose ir (arba) kitose šalyse.
- „Wi-Fi“<sup>®</sup>, „Wi-Fi Protected Access“<sup>®</sup> ir „Wi-Fi Alliance“<sup>®</sup> yra „Wi-Fi Alliance“ registruotieji prekių ženklai.
- „Wi-Fi CERTIFIED“<sup>™</sup>, WPA<sup>™</sup>, WPA2<sup>™</sup> ir „Wi-Fi Protected Setup“<sup>™</sup> yra „Wi-Fi Alliance“ prekių ženklai.
- N ženklas yra prekės ženklas arba registruotasis „NFC Forum, Inc.“ prekės ženklas Jungtinėse Valstijose ir kitose šalyse.
- „Android“ yra „Google Inc.“ prekės ženklas.
- Bluetooth<sup>®</sup> pasaulinis ženklas ir logotipai yra registruotieji prekių ženklai, priklausantys „Bluetooth SIG, Inc.“. „Sony Corporation“ tokius ženklus naudoja pagal licenciją. Kiti prekių ženklai ir prekių pavadinimai priklauso atitinkamiems savininkams.
- „MPEG Layer-3“ garso kodavimo technologijai ir patentams licenciją suteikė „Fraunhofer IIS“ ir „Thomson“.
- Šiame gaminyje naudojama patentuota technologija pagal „Verance Corporation“ suteiktą licenciją. Ji yra saugoma pagal JAV patentą nr. 7369677 ir kitus JAV ir pasaulyje išduotus ir dar svarstomus patentus. Dėl tam tikrų šios technologijos aspektų ji taip pat saugoma autorių teisių ir komercinių paslapčių apsaugos. „Cinavia“ yra „Verance Corporation“ prekės ženklas. Autorių teisės priklauso „Verance Corporation“, 2004–2010 m. Visos teisės saugomos „Verance“. Apgražos inžinerija ar išrinkimas draudžiami.



- „Windows Media“ yra „Microsoft Corporation“ registruotasis prekės ženklas arba prekės ženklas JAV ir (arba) kitose šalyse. Šį gaminių saugo tam tikros „Microsoft Corporation“ intelektinės nuosavybės teisės. Tokią technologiją naudoti ne šiame gaminyje ar platinti neturint „Microsoft“ arba įgaliotosios „Microsoft“ dukterinės bendrovės licencijos draudžiama. Siekdami apsaugoti savo intelektinę nuosavybę, įskaitant autorių teisių saugomą turinį, turinio savininkai naudoja turinio prieigos technologiją „Microsoft® PlayReady™“. Šiame įrenginyje naudojama technologija „PlayReady“, skirta „PlayReady“ apsaugotam turiniui ir (arba) WMDRM apsaugotam turiniui pasiekti. Jei įrenginyje netinkamai taikomi apribojimai dėl turinio naudojimo, turinio savininkai gali reikalauti, kad „Microsoft“ atšauktų įrenginio prieigą prie „PlayReady“ apsaugoto turinio. Atšaukimas nebūtų taikomas neapsaugotam turiniui arba turiniui, kuris naudojamas kitomis turinio prieigos technologijomis. Turinio savininkai gali reikalauti, kad jūs, norėdami pasiekti jų turinį, atnaujintumėte „PlayReady“. Jei nenaujovinsite, negalėsite pasiekti turinio, kuriam šis naujovinimas reikalingas.
- DLNA™, DLNA logotipas ir DLNA CERTIFIED™ yra „Digital Living Network Alliance“ prekių ženklai, paslaugų ženklai arba sertifikavimo ženklai.
- „Opera® Devices SDK“ sukurtas „Opera Software ASA“. Autorių teisės priklauso „Opera Software ASA“, 1995–2013 m. Visos teisės saugomos.

**O** POWERED  
BY OPERA®

- Visi kiti prekių ženklai priklauso jų savininkams.
- Kiti sistemų ir gaminių pavadinimai paprastai yra gamintojų prekių ženklai arba registruotieji prekių ženklai. Šiame dokumente ženklai™ ir ® nėra apibrėžti.

## Galutinio vartotojo licencijos informacija

### „Gracenote®“ galutinio vartotojo licencijos sutartis

Šioje taikomojoje programoje arba įrenginyje naudojama „Gracenote, Inc.“, įsikūrusios Emerivilyje, Kalifornijoje, programinė įranga („Gracenote“). „Gracenote“ sukurta programinė įranga (toliau vadinama „Gracenote“ programine įranga) įgalina šią taikomąją programą identifikuoti diską ir (arba) failą ir gauti muzikos informaciją, įskaitant pavadinimo, atlikėjo ir garso takelio informaciją (toliau vadinamą „Gracenote“ duomenimis), iš interneto serverių arba integruotųjų duomenų bazių (toliau kartu vadinamų „Gracenote“ serveriais) ir atlikti kitas funkcijas. „Gracenote“ duomenis galite naudoti tik galutiniam vartotojui skirtoms taikomosios programos arba įrenginio funkcijoms atlikti.

Sutinkate, kad naudosite „Gracenote“ duomenis, „Gracenote“ programinę įrangą ir „Gracenote“ serverius tik asmeniniams ir nekomerciniams tikslais. Sutinkate neperleisti, nekopijuoti ir neperduoti „Gracenote“ programinės įrangos ir jokių „Gracenote“ duomenų trečiosioms šalims. **SUTINKATE NENAUDOTI IR NEEKSPLOATUOTI „GRACENOTE“ DUOMENŲ, „GRACENOTE“ PROGRAMINĖS ĮRANGOS IR „GRACENOTE“ SERVERIŲ KITAIP, NEI NURODYTA ČIA.**

Sutinkate, kad jūsų neišimtinė licencija naudoti „Gracenote“ duomenis, „Gracenote“ programinę įrangą ir „Gracenote“ serverius nustos galioti, jei pažeisite šiuos apribojimus. Licencijai nustojus galioti sutinkate liautis naudoti „Gracenote“ duomenis, „Gracenote“ programinę įrangą ir „Gracenote“ serverius. „Gracenote“ pasilieka visas teises į „Gracenote“ duomenis, „Gracenote“ programinę įrangą ir „Gracenote“ serverius, įskaitant visas nuosavybės teises. Jokiomis sąlygomis „Gracenote“ neprivalo mokėti už jokią jūsų pateiktą informaciją. Sutinkate, kad „Gracenote, Inc.“ gali tiesiogiai savo vardu įgyvendinti savo teises prieš jus pagal šią sutartį.

„Gracenote“ paslauga naudoja unikalų identifikatorių sekti užklausoms statistiniais tikslais. Atsitiktinai priskirto skaitinio identifikatoriaus paskirtis – įgalinti „Gracenote“ paslaugą skaičiuoti užklausas nenustatant jūsų tapatybės. Daugiau informacijos rasite „Gracenote“ paslaugos „Gracenote“ privatumo politikos tinklalapyje. „Gracenote“ programinės įrangos ir visų „Gracenote“ duomenų elementų licencija suteikta jums „tokia, kokia yra“. „Gracenote“ nepriima skundų ir nesuteikia jokių išreikštų ar numanomų garantijų dėl jokių „Gracenote“ duomenų iš „Gracenote“ serverių tikslumo. „Gracenote“ pasilieka teisę ištrinti visus duomenis iš „Gracenote“ serverių arba pakeisti duomenų kategorijas dėl bet kokios priežasties, kurią „Gracenote“ laiko pakankama. Nesuteikiama jokia garantija, kad „Gracenote“ programinėje įrangoje arba „Gracenote“ serveriuose nėra klaidų ir kad „Gracenote“ programinė įranga arba „Gracenote“ serveriai veiks nenutrūkstamai. „Gracenote“ neprivalo pateikti naujų patobulintų ar papildomų duomenų tipų arba kategorijų, kurias „Gracenote“ galėtų pateikti ateityje, ir gali bet kada nutraukti paslaugų teikimą

**„GRACENOTE“ NEPRIPAŽIŠTA JOKIŲ GARANTIJŲ, IŠREIKŠTŲ ARBA NUMANOMŲ, ĮSKAITANT (BET NEAPSIRIBOJANT) NUMANOMOMIS PERKAMUMO, TINKAMUMO KONKREČIAM TIKSLUI, PAVADINIMO IR NEPAŽEIDIMO GARANTIJAS. „GRACENOTE“ NESUTEIKIA GARANTIJOS DĖL PADARINIŲ, KILUSIŲ NAUDOJANT „GRACENOTE“ PROGRAMINĘ ĮRANGĄ ARBA BET KURĮ „GRACENOTE“ SERVERĮ. JOKIU ATVEJU „GRACENOTE“ NĖRA ATSAKINGA UŽ JOKIUS PASEKMINIUS ARBA ATSITIKTINIUS NUOSTOLIUS AR BET KOKĮ PRARASTĄ PELNĄ ARBA PAJAMAS.**

© „Gracenote, Inc.“, 2009 m.

## Apie šias naudojimo instrukcijas

- Šioje naudojimo instrukcijoje aprašomi nuotolinio valdymo pulto mygtukai. Tuos pačius veiksmus galite atlikti ir įrenginio valdikliais, jei jų pavadinimai sutampa su nuotolinio valdymo pulto mygtukų pavadinimais ar yra į juos panašūs.
- Šiame vadove žodis „diskas“ vartojamas apibrėžti BD, DVD arba CD diskams, nebent tekste ar iliustracijose nurodyta kitaip.
- Kai kurios iliustracijos yra abstraktūs piešiniai ir gali skirtis nuo tikrųjų gaminių.
- TV ekrane rodomi elementai gali skirtis; tai priklauso nuo šalies.
- Numatytasis nustatymas yra pabrauktas.

# Turiny

Apie šias naudojimo instrukcijas .....	7
Kaip išpakuoti .....	9
Dalių ir valdiklių vadovas .....	10

## Darbo pradžia

<b>1 žingsnis. Garsiakalbių įrengimas .....</b>	<b>14</b>
<b>2 žingsnis. Sistemos prijungimas .....</b>	<b>15</b>
<b>Garsiakalbių prijungimas .....</b>	<b>15</b>
<b>Kaip prijungti TV .....</b>	<b>16</b>
<b>Kitos įrangos prijungimas (TV priedėlio ir pan.) .....</b>	<b>17</b>
<b>Kaip prijungti anteną .....</b>	<b>18</b>
<b>3 žingsnis. Pasiruošimas jungtis prie tinklo .....</b>	<b>18</b>
<b>4 žingsnis. Nesudėtinga sąranka .....</b>	<b>20</b>
<b>5 žingsnis. Atkūrimo šaltinio pasirinkimas .....</b>	<b>21</b>
<b>6 žingsnis. Erdvinio garso klausymasis .....</b>	<b>21</b>

## Atkūrimas

Disko paleidimas .....	23
Paleidimas iš USB įrenginio .....	25
Muzikos klausymasis naudojant <i>Bluetooth</i> įrenginį .....	25
Prisijungimas prie išmaniojo telefono naudojant klausymosi vienu palietimu funkciją (NFC) .....	27
Turinio leidimas per tinklą .....	29
Galimos parinktys .....	33

## Garso reguliavimas

Kaip pasirinkti garso formatą, kelių kalbų garso takelius arba kanalą .....	35
Sudėtinės garso transliacijos klausymasis .....	36

## Imtuvai

Radijo klausymasis .....	36
Radijo duomenų sistemos (RDS) paslaugos gavimas .....	38

## Kiti veiksmai

HDMI valdymo funkcijos naudojimas „BRAVIA Sync“ .....	38
Garsiakalbių nustatymas .....	39
Išjungimo laikmačio naudojimas .....	41
Įrenginio mygtukų deaktyvinimas .....	41
TV valdymas pridėtu nuotolinio valdymo pultu .....	41
Energijos taupymas budėjimo režimu .....	42
Interneto svetainių naršymas .....	42

## Nustatymai ir reguliavimas

Sąrankos ekrano naudojimas .....	45
[Network Update] (tinklo naujinimas) .....	46
[Screen Settings] (ekrano nustatymai) .....	46
[Audio Settings] (garso nustatymai) .....	48
[BD/DVD Viewing Settings] (BD / DVD peržiūros nustatymai) .....	49
[Parental Control Settings] (tėvų kontrolės nustatymai) .....	50
[System Settings] (sistemos nustatymai) .....	50
[Network Settings] (tinklo nustatymai) .....	51
[Easy Network Settings] (nesudėtingi tinklo nustatymai) .....	53
[Resetting] (nustatymas iš naujo) .....	53

## Papildoma informacija

Atsargumo priemonės .....	54
Pastabos dėl diskų .....	56
Nesklandumų šalinimas .....	57
Leistini diskai .....	62
Failai, kuriuos galima paleisti .....	63
Palaikomi garso formatai .....	64
Specifikacijos .....	65
Kalbų kodų sąrašas .....	67
Rodyklė .....	69



## Kaip išpakuoti

- Sparčiosios sąrankos vadovas
- Nurodymų vadovas
- Nuotolinio valdymo pultas (1)
- R6 (AA dydžio) maitinimo elementai (2)
- Laidinė FM antena (1)

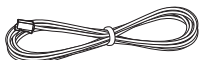

- Priekiniai garsiakalbiai (2)



- Žemųjų dažnių garsiakalbis (1)

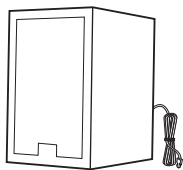

# Dalių ir valdiklių vadovas

Daugiau informacijos rasite skliaustuose nurodytuose puslapiuose.

## Priekinis skydelis

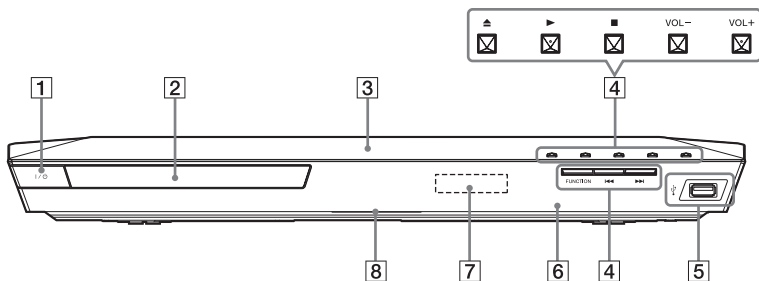

### 1 I/⏻ (įjungta / budėjimo režimas)

Įrenginys įjungiamas arba nustatomas veikti budėjimo režimu.

### 2 Diskų dėklas (23 psl.)

### 3 NFC (N ženklas) (28 psl.)

Kad būtų suaktyvinta NFC funkcija, su NFC suderinamą įrenginį laikykite prie šio ženklo.

### 4 Paleisties valdymo mygtukai

▲ (atidaryti / uždaryti)

▶<sup>a)</sup> b) (leisti)

■<sup>b)</sup> (sustabdyti)

VOL +/-<sup>a)</sup>

◀◀/▶▶ (ankstesnis / kitas)

FUNCTION (21 psl.)

Pasirenkamas atkūrimo šaltinis.

<sup>a)</sup> Ant mygtukų ▶ ir VOL + yra lytėjimo taškas. Lytėjimo tašką naudokite kaip nuorodą valdydami įtaisą.

<sup>b)</sup> Laikykite nuspaustą įtaiso mygtuką ▶ ilgiau nei 2 sekundes ir sistemoje bus atkurta įtaisytoji garso demonstracija. Norėdami sustabdyti demonstravimą, paspauskite ■.

### Pastaba

Demonstruojant garsumo lygis gali būti didesnis, nei nustatytas garsumo lygis.

### 5 USB (USB) prievadas (25 psl.)

### 6 Nuotolinio valdymo pulto jutiklis

### 7 Priekinio skydelio ekranas

### 8 LED indikatorius

Baltas: užsidega įjungus įrenginį.

Mėlynas (Bluetooth būseną):

- Sistema paruošta atlikti porinį sujungimą: greitai mirksi
- Porinio sujungimo metu: greitai mirksi
- Sujungiant: mirksi
- Ryšys nustatytas: užsidega

## Priekinio skydelio ekrano indikatoriai

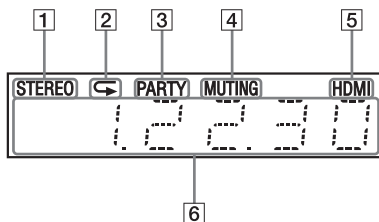

- 1** Užsidega, kai priimtas erdvinis garsas (tik radijas).
- 2** Užsidega, kai aktyvus pakartotinis paleidimas.
- 3** Užsidega, kai sistema paleista naudojant funkciją PARTY STREAMING.
- 4** Užsidega, kai garsas nutildytas.
- 5** Užsidega, kai HDMI (OUT) lizdas tinkamai sujungiamas su HDCP (didelio pralaidumo skaitmeninio turinio apsauga) įranga naudojant HDMI arba DVI (skaitmeninė vaizdo sąsaja) įvestį.

- 6** Rodoma sistemos būsena, pvz., radijo dažnis ir pan.  
Kai paspaudžiate DISPLAY ir funkcija nustatoma į TV, rodoma srauto informacija / dekodavimo būsena. Srauto informacija / dekodavimo būsena gali būti nerodoma; tai priklauso nuo srauto arba dekoduojamo elemento.

### Pastaba

Kai [Main Unit illumination] (pagrindinio įrenginio apšvietimas) nustatomas į [Auto] (automatinis) dalyje [System Settings] (sistemos nustatymai), priekinio skydelio ekranas išjungiamas, jei įrenginio nenaudojate maždaug 10 sekundžių.

## Užpakalinis skydelis

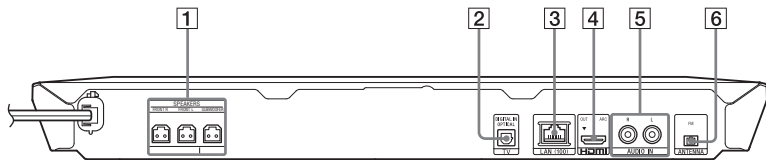

- 1** Lizdai SPEAKERS (15 psl.)
- 2** TV (DIGITAL IN OPTICAL) lizdas (16 psl.)
- 3** LAN (100) išvadas (18 psl.)
- 4** HDMI (OUT) lizdas (16 psl.)
- 5** AUDIO IN (L/R) lizdai (17 psl.)
- 6** ANTENNA (FM) išvadas (18 psl.)

## Nuotolinio valdymo pultas

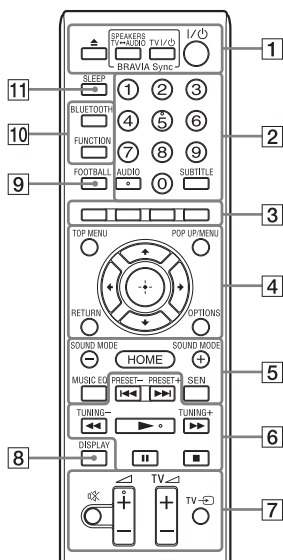

Ant mygtukų 5, AUDIO, + ir yra liečiamasis taškas. Naudokite lytėjimo tašką kaip nuorodą naudodamiesi nuotolinio valdymo pultu.

- : valdyti TV (Išsamią informaciją žr. „TV valdymas pridėtu nuotolinio valdymo pultu“ (41 psl.).)

### 1 (atidaryti / uždaryti)

Atidaromas arba uždaromas diskų dėklas.

### SPEAKERS TV ↔ AUDIO

Pasirenkama, ar garsas atkuriamas per sistemos garsiakalbius, ar per TV garsiakalbį (-ius). Ši funkcija veikia tik tada, kai nustatote [Control for HDMI] (HDMI valdymas) į [On] (įjungta) (50 psl.).

### TV I/O (įjungta / budėjimo režimas) (42 psl.)

TV įjungiamas arba nustatomas veikti budėjimo režimu.

### I/O (įjungta / budėjimo režimas) (20, 37 psl.)

Sistema įjungiamas arba nustatoma veikti budėjimo režimu.

### 2 Skaičių mygtukai (37, 42 psl.)

Įvedami pavadinimų / skyrių numeriai, iš anksto nustatytų radijo stočių numeriai ir pan.

### AUDIO (35 psl.)

Pasirenkamas garso formatas / garso takelis.

### SUBTITLE

Pasirenkama subtitrų kalba, kai kelių kalbų subtitrai yra įrašyti į BD-ROM / DVD VIDEO.

### 3 Spalvoti mygtukai

Spartieji klavišai, skirti kai kurių BD meniu elementams pasirinkti (taip pat gali būti naudojami interaktyviai valdyti BD „Java“).

### 4 TOP MENU

Atidaromas arba uždaromas BD arba DVD pagrindinis meniu.

### POP UP/MENU

Atidaromas arba uždaromas BD-ROM iškylantysis meniu arba DVD meniu.

### OPTIONS (22, 33, 43 psl.)

Parinkčių meniu rodomas TV arba priekinio skydelio ekrane. (Vieta priklauso nuo pasirinktos funkcijos.)

### RETURN

Grąžinamas ankstesnis ekranas.

/ / /

Išryškinamas rodomas elementas.

(įeiti)

Įeinama į pasirinktą elementą.

## 5 SOUND MODE +/- (21 psl.)

Pasirenkamas garso režimas.

### HOME (20, 39, 45 psl.)

Įeinama arba išeinama iš pagrindinio sistemos meniu.

### MUSIC EQ

Klausantis muzikos pasirenkamas iš anksto užprogramuotas glodintuvas.

### SEN

Pasiekama „Sony Entertainment Network™“ interneto paslauga.

## 6 Atkūrimo valdymo mygtukai

Žiūrėkite „Atkūrimas“ (23 psl.).

### ◀◀/▶▶ (ankstesnis / kitas)

Pasirenkamas ankstesnis / kitas skyrius, garso takelis arba failas.

### ◀◀/▶▶ (pagreitinėti / sulėtinti / sustabdyti kadra)

Atkuriant greitai sukama atgal / greitai sukama pirmyn. Kaskart paspaudus mygtuką, paieškos greitis pasikeičia.

Įjungiamas sulėtintas paleidimas, kai mygtukas nuspaustas ilgiau nei sekundę pauzės režimu.

Leidžiama po vieną kadra, kai mygtukas paspaustas veikiant pauzės režimu.

#### Pastaba

Kai atkuriamas „Blu-ray“ 3D diskas, sulėtintas atbulinis paleidimas ir vieno kadro atbulinis paleidimas negalimi.

### ▶ (leisti)

Pradedama arba iš naujo pradedama atkurti (tęsti leidimą). Suaktyvinamas leidimas vienu palietimu (38 psl.), kai sistema įjungta ir nustatyta BD / DVD funkcija.

### || (pristabdyti)

Pristabdoma arba pradedama atkurti iš naujo.

## ■ (sustabdyti)

Atkūrimas sustabdomas ir įšimenama sustabdymo vieta (tęsimo vieta).

Pavadinimo / garso takelio tęsimo vieta yra paskutinė atkurta vieta arba paskutinė nuotraukų aplanko nuotrauka.

Sustabdomas įtaisyti garso demonstravimas.

### Radijo valdymo mygtukai

Žiūrėkite „Imtuvas“ (36 psl.).

### PRESET +/-

### TUNING +/-

## 7 ☒ (nutildyti)

Laikinai išjungiamas garsas.

### ◁ (garsumas) +/-

Reguliuojamas garsumas.

### TV ▷ (garsumas) +/- TV

Reguliuojamas TV garsumas.

### TV ↻ (TV įvestis) TV

TV įvesties šaltinis perjungiamas iš TV į kitus įvesties šaltinius.

## 8 DISPLAY (24, 29, 37, 43 psl.)

TV ekrane rodoma atkūrimo ir žiniatinklio naršymo informacija. Priekinio skydelio ekrane rodoma iš anksto nustatyta radijo stotis, dažnis ir pan.

## 9 FOOTBALL

Žiūrint futbolo rungtynių transliaciją pateikiamas optimizuotas garsas.

## 10 BLUETOOTH

Pasirenkama BT funkcija. Kai veikiant BT funkcijai užgęsta mėlynas LED indikatorius, paspauskite norėdami pradėti porinį sujungimą arba prisijungti prie suporuoto *Bluetooth* įrenginio.

### FUNCTION (21 psl.)

Pasirenkamas atkūrimo šaltinis.

## 11 SLEEP (41 psl.)

Nustatomas išjungimo laikmatis.

## Darbo pradžia

## 1 žingsnis. Garsiakalbių įrengimas

Įtaisykite garsiakalbius remdamiesi pateiktu paveikslėliu.

- (A) Priekinis kairysis garsiakalbis (L)
- (B) Priekinis dešinysis garsiakalbis (R)
- (C) Žemųjų dažnių garsiakalbis
- (D) TV

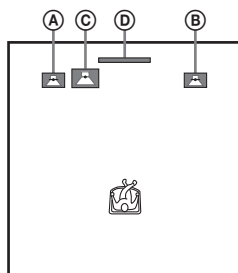

Dėl sistemoje esančios „S-Force PRO Front Surround“\* technologijos erdvinio garso galite mėgautis, kai garsiakalbiai stovi priešais klausymo padėtį.

\* „S-Force PRO Front Surround 3D“ sukuria tikrovišką atstumo ir erdvės pojūtį, todėl tikras aplinkos garso potyris pasiekiamas net be erdvinio garso garsiakalbių.

### Pastaba

- Ant specialiai paruoštų (vaškuotų, išteptų alyva, poliruotų ir pan.) grindų garsiakalbius ir (arba) prie jų pritvirtintus garsiakalbių stovus dėkite atsargiai, nes ant grindų gali atsirasti dėmių arba pakisti jų spalva.
- Nesiremkite ir nesilaikykite už garsiakalbio, nes jis gali nukristi.

## Garsiakalbių montavimas ant sienos

- 1 Pasiruoškite kiekvieno garsiakalbio užpakalinėje dalyje esančią ertmę atitinkančius varžtus (nepripildami). Žr. toliau pateiktus paveikslėlius.

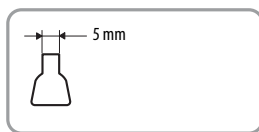
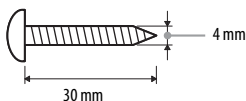

Ertmė garsiakalbio užpakalinėje dalyje

- 2 Priveržkite varžtus prie sienos. Varžtai turi išsikišti 5–7 mm.

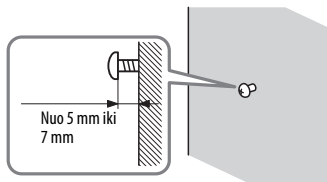

- 3 Pakabinkite garsiakalbį ant varžto.

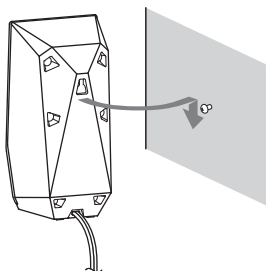

**Pastaba**

- Jei reikia informacijos apie sienos medžiagą arba nežinote, kokius varžtus naudoti, klauskite varžtų pardavėjo arba montuotojo.
- Naudokite varžtus, tinkamus pagal sienos medžiagą ir stiprumą. Tinko plokštės siena yra itin trapi, todėl varžtus tvirtai įsukite į siją ir priveržkite prie sienos. Garsiakalbius montuokite ant vertikalios ir plokščios sienos tose vietose, kur ji sustiprinta.
- „Sony“ neatsako už nelaimingus atsitikimus arba žalą, patirtą dėl netinkamo montavimo, nepakankamo sienos stiprumo arba netinkamo varžtų įsukimo, stichinių nelaimių ir t. t.

## 2 žingsnis. Sistemos prijungimas

Nejunkite įrenginio kintamosios srovės maitinimo laido (maitinimo tinklo laido) prie sienos elektros lizdo, kol neprijungėte visų kitų jungčių.

**Pastaba**

Kai prijungiate kitą įrenginį, kurio garsumą galima valdyti, kitų įrenginių garsumą sumažinkite tiek, kad garsas nebūtų iškraipytas.

### Garsiakalbių prijungimas

Garsiakalbių laidus prijunkite taip, kad jie atitiktų įrenginio SPEAKERS lizdų spalvas. Jungtį į įrenginį kiškite tol, kol pasigirs spragtelėjimas.

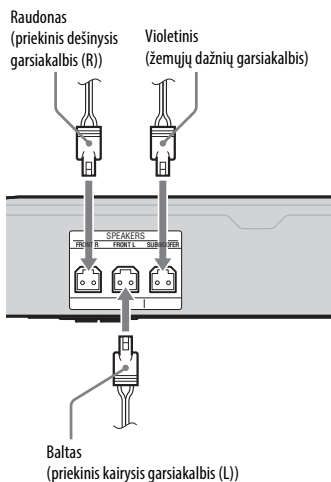

## Kaip prijungti TV

Pasirinkite vieną iš toliau nurodytų prijungimo būdų pagal savo TV įvesties lizdus.

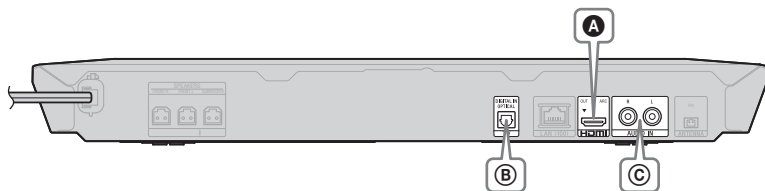

### Vaizdo jungtis

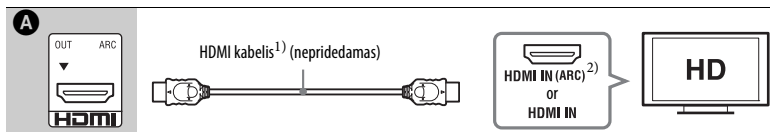

1) Didelės spartos HDMI kabelis

2) Jei TV HDMI IN lizdas suderinamas su ARC (garso grįžties kanalas) funkcija, naudojant HDMI kabelio jungtį iš TV taip gali būti siunčiamas skaitmeninis garso signalas. Norėdami nustatyti ARC funkciją žr. [Audio Return Channel] (garso grįžties kanalas) (50 psl.).

### Garso jungtis

Jei neprijungėte sistemos prie TV HDMI lizdo, suderinamo su ARC funkcija, atitinkamai prijunkite ją prie garso jungties, kad galėtumėte klausytis TV per sistemos garsiakalbius.

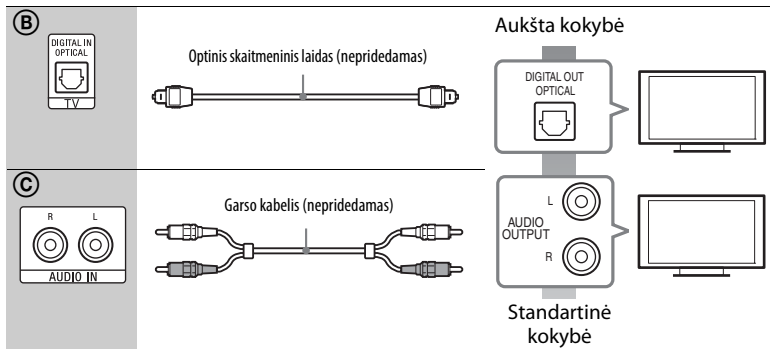



## Kitos įrangos prijungimas (TV priedėlio ir pan.)

Prijunkite sistemą, kad sistemos ir kitų įrenginių vaizdo signalai būtų siunčiami į TV, o įrenginių garso signalai būtų siunčiami į sistemą, kaip nurodyta toliau.

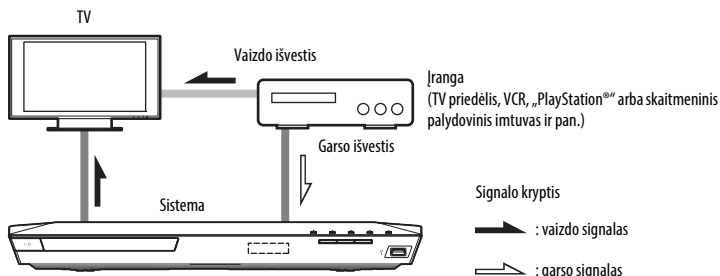

Pasirinkite vieną iš toliau nurodytų prijungimo būdų atsižvelgdami į įrenginio lizdo tipą.

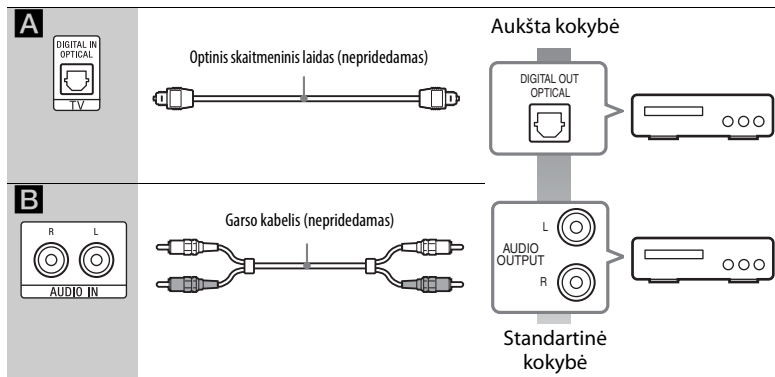

### Pastaba

- Jei jungiate vienu iš anksčiau nurodytų būdų, [System Settings] (sistemos nustatymai) dalyje [HDMI Settings] (HDMI nustatymai) nustatykite [Control for HDMI] (HDMI valdymas) į [Off] (išjungta) (50 psl.).
- Galite mėgautis įrangos garsu pasirinkę funkciją AUDIO, jei naudojama jungtis **B**.

## Kaip prijungti anteną

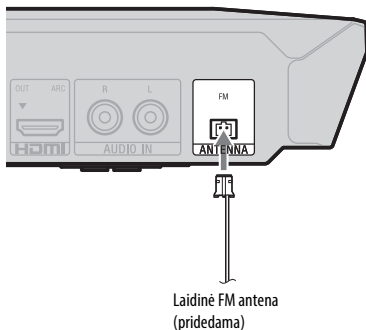

### Pastaba

- Ištraukite visą laidinę FM anteną.
- Prijungę laidinę FM anteną, laikykite ją kuo horizontaliau.

## 3 žingsnis. Pasiruošimas jungtis prie tinklo

### Patarimas

Jei norite prijungti sistemą prie tinklo, atlikite [Easy Network Settings] (nesudėtingi tinklo nustatymai). Išsamią informaciją žr. „4 žingsnis. Nesudėtinga sąranka“ (20 psl.).

Pasirinkite būdą atsižvelgdami į savo LAN (vietinio tinklo) aplinką.

- Jei naudojate belaidį LAN Sistema turi įmontuotą „Wi-Fi“, pasirinkę tinklo nustatymus galite sistemą prijungti prie tinklo.
- Jei naudojate ne belaidį LAN Prie įrenginio LAN (100) jungties prijunkite LAN kabeliu.

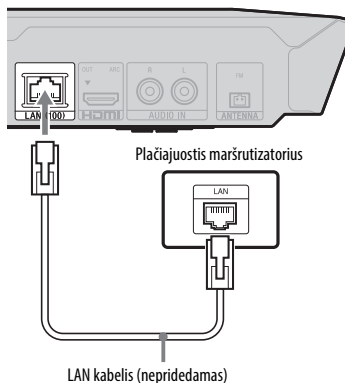

### Patarimas

Rekomenduojama naudoti apsaugotą sąsajos kabelį (LAN kabelį), tiesioginį arba pereinamąjį.

## Prieš pasirenkant tinklo nustatymus

Jei jūsų belaidis LAN maršrutizatorius (prieigos taškas) suderinamas su „Wi-Fi Protected Setup“ (WPS), galite lengvai pasirinkti tinklo nustatymus mygtuku WPS.

Jei ne, iš anksto patikrinkite toliau nurodytą informaciją ir užrašykite ją žemiau tuščioje vietoje.

- Tinklo pavadinimą (SSID\*), iš kurio atpažįstamas tinklas\*\*.
- 
- Jei belaidis tinklas yra apsaugotas, saugos raktą (WEP raktą, WPA raktą)\*\*.
- 

\* SSID (tinklo įrangos identifikatorius) yra pavadinimas, iš kurio atpažįstamas tam tikras belaidis tinklas.

\*\* Turite patikrinti belaidžio LAN maršrutizatoriaus nustatymus, jei norite gauti informaciją apie SSID ir saugos raktą. Jei reikia išsamios informacijos:

- apsilankykite vienoje iš toliau nurodytų svetainių. <http://support.sony-europe.com/>
- skaitykite prie belaidžio LAN maršrutizatoriaus pridėtą naudojimo instrukciją
- pasitarkite su belaidžio LAN maršrutizatoriaus gamintoju.

## Apie belaidžio LAN saugą

Belaidžio LAN ryšio funkcija veikia radijo bangomis, todėl belaidis signalas gali būti lengvai perimtas. Kad apsaugotų belaidį ryšį, sistema palaiko įvairias saugos funkcijas. Tinkamai sukonfigūruokite saugos nustatymus pagal savo tinklo aplinką.

## ■ Neapsaugota

Nors galite lengvai keisti nustatymus, bet kas gali nesudėtingai perimti belaidį ryšį arba išilaužti į belaidį tinklą. Atminkite, kad yra neteisėtos prieigos arba duomenų perėmimo galimybės.

## ■ WEP

WEP taiko ryšio saugą, kad būtų apsaugota nuo ryšio perėmimo arba išilaužimo į belaidį tinklą. WEP yra sena saugos technologija, kuri įgalina prijungti senesnius įrenginius, nepalaikančius TKIP/AES.

## ■ WPA-PSK (TKIP), WPA2-PSK (TKIP)

TKIP yra saugos technologija, sukurta atsižvelgiant į WEP trūkumus. TKIP užtikrina didesnę saugos lygį nei WEP.

## ■ WPA-PSK (AES), WPA2-PSK (AES)

AES yra saugos technologija, kurioje naudojamas tobulesnis saugos būdas, palyginti su WEP ir TKIP. AES užtikrina didesnę saugos lygį nei WEP arba TKIP.

## 4 žingsnis. Nesudėtinga sąranka

### Prieš atliekant 4 žingsnį

Išitikinkite, kad visos jungtys prijungtos tinkamai, ir tada prijunkite kintamosios srovės maitinimo laidą (maitinimo tinklo laidą).

Atlikite toliau nurodytus žingsnius, kad pasirinktumėte sistemos pagrindinius ir tinklo nustatymus.

Rodomi elementai skiriasi atsižvelgiant į regioną.

- Įdėkite du R6 (AA dydžio) maitinimo elementus (pridedama), suderindami jų  $\oplus$  ir  $\ominus$  galus su skyrelio žymomis.

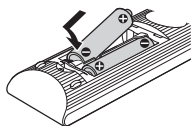

- Junkite TV.
- Paspauskite I/⏻.
- Perjunkite savo TV įvesties ieškiklį, kad TV ekrane būtų rodomas sistemos signalas.

Pasirodo OSD kalbų pasirinkimo [Easy Initial Settings] (nesudėtingi pradiniai nustatymai).

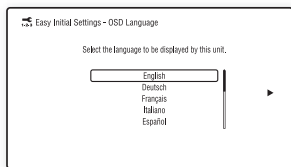

- Atlikite [Easy Initial Settings] (nesudėtingi pradiniai nustatymai). Vadovaukitės ekrane rodomomis instrukcijomis, kad pasirinktumėte pagrindinius nustatymus naudodami  $\leftarrow/\uparrow/\downarrow/\rightarrow$  ir  $\oplus$ .

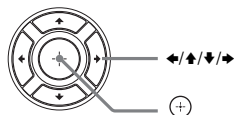

- Nustatę [Easy Initial Settings] (nesudėtingi pradiniai nustatymai), paspauskite  $\uparrow/\downarrow$  norėdami pasirinkti [Easy Network Settings] (nesudėtingi tinklo nustatymai), tada paspauskite  $\oplus$ . Parodomas ekranas [Easy Network Settings] (nesudėtingi tinklo nustatymai).

- Vadovaukitės ekrane rodomomis instrukcijomis, kad pasirinktumėte tinklo nustatymus naudodami  $\leftarrow/\uparrow/\downarrow/\rightarrow$  ir  $\oplus$ . Jei sistema negali prisijungti prie tinklo, žr. „Tinklo ryšys“ (61 psl.) arba „Belaidis LAN ryšys“ (61 psl.).

### Ekranas [Easy Network Settings] (nesudėtingi tinklo nustatymai) iškvietimas

- Paspauskite mygtuką HOME. TV ekrane parodomas pagrindinis meniu.
- Paspausdami  $\leftarrow/\rightarrow$  pasirinkite  [Setup] (sąranka).
- Paspauskite  $\uparrow/\downarrow$  norėdami pasirinkti [Easy Network Settings] (nesudėtingi tinklo nustatymai), tada paspauskite  $\oplus$ .

## 5 žingsnis. Atkūrimo šaltinio pasirinkimas

**Kelis kartus paspauskite FUNCTION, kol pageidaujama funkcija pasirodys priekinio skydelio ekrane.**

Paspaudus FUNCTION vieną kartą, priekinio skydelio ekrane rodoma esama funkcija. Kaskart paspaudus FUNCTION, funkcija pasikeičia cikliškaip kaip parodyta.

BD/DVD → USB → FM →  
TV → BT → AUDIO

### Funkcija ir atkūrimo šaltinis

#### BD / DVD

Diskas arba tinklo įrenginys, leidžiamas sistemos

#### USB

USB įrenginys, prijungtas prie  (USB) prievado (10 psl.)

#### FM

FM radijas (36 psl.)

#### TV

Įrenginys (TV ir kt.), prijungtas naudojant TV (DIGITAL IN OPTICAL) lizdą arba TV, suderinamas su garso grįžties kanalo funkcija, prijungtas prie HDMI (OUT) lizdo (16 psl.)



#### BT

Bluetooth įrenginio garso turinys

#### AUDIO

Įrenginys, prijungtas naudojant AUDIO IN (L/R) lizdus (17 psl.)

#### Patarimas

- Kai kurios funkcijos gali būti pakeistos TV ekrane paspaudus FUNCTION,   ir .
- Be to, nuotolinio valdymo pulte galite paspausti BLUETOOTH norėdami pasirinkti BT funkciją.

## 6 žingsnis. Erdvinio garso klausymasis

Atlikę ankstesnius žingsnius ir pradėję atkurti, galite lengvai naudotis iš anksto suprogramuotais garso režimais, pritaikytais prie skirtingų garso šaltinių rūšių. Juos nustatę, namuose galėsite mėgautis puikiu ir sodriu garso tarsi kino teatre.

### Kaip pasirinkti garso režimą

**Atkūrimo metu pakartotinai spauskite SOUND MODE +/-, kol TV ekrane pasirodys pageidaujamas režimas.**

#### Automatinis

Sistema automatiškai pasirenka [Movie] (filmas) arba [Music] (muzika), o garso efektas priklauso nuo disko arba garso srauto.

- 2 kanalų šaltinis: pateikiamas nepakeistas 2 kanalų garsas.
- Kelių kanalų šaltinis: imituojamas 7.1 arba 5.1 erdvinis garsas, naudojant du priekinius garsiakalbius ir žemųjų dažnių garsiakalbį.

#### Filmas

Filmams žiūrėti sistema pateikia optimizuotą garsą.

#### Muzika

Klausantis muzikos sistema pateikia optimizuotą garsą.

#### Skaitmeninės muzikos stiprintuvus [Digital Music] (skaitmeninė muzika)

Sistema atkuria sustiprintą suglaudintą garsą.

#### Pristatymų garsas

Sistema pateikia patrauklų garsą, tinkamą pristatymams.

## Kaip pasirinkti garso režimą parinkčių meniu

- 1 Paspausdami **OPTIONS** ir **▲/▼** pasirinkite **[Sound Mode]** (garso režimas), tada paspauskite **⊕**.
- 2 Paspauskite **▲/▼** norėdami pasirinkti garso režimą, tada paspauskite **⊕**.

## Iš anksto užprogramuoto muzikos glodintuvo pasirinkimas

Atkūrimo metu kelis kartus paspauskite **MUSIC EQ**.

Galite pasirinkti garsą, atitinkantį jūsų pageidavimą.

Kaskart paspaudus šį mygtuką, nustatymas cikliškai pakeičiamas kaip nurodyta. **[Standard]** (standartinis) → **[Rock]** (rokas) → **[Hip-hop]** (hiphopas) → **[Electronica]** (elektroninė)

Be to, muzikos glodintuvą galite pasirinkti naudodami parinkčių meniu garso režimu **[Music]** (muzika).

### Pastaba

Garso režimas gali būti pasirenkamas tik tada, kai **[Sound Effect]** (garso efektas) nustatytas į **[Sound Mode On]** (garso režimas įjungtas) (48 psl.). Kai **[Sound Effect]** (garso efektas) nustatytas ne kaip **[Sound Mode On]** (garso režimas įjungtas), garso režimo nustatyti negalima.

## Futbolo režimo pasirinkimas

### Atkūrimo metu paspauskite FOOTBALL.

TV ekrane pasirodo **[Football]** (futbolas). Žiūrėdami futbolo varžybų transliaciją galite pasijusti lyg būtumėte stadione. Norėdami išjungti futbolo režimą, dar kartą paspauskite **FOOTBALL**, kad pasirinktumėte **[Football Off]** (futbolas išjungtas). Garso režimas pakeičiamas į paskutinį pasirinktą garso režimą.

### Pastaba

- Atsižvelgiant į šaltinį, futbolo režimas gali neveikti gerai.
- Futbolo režimas bus išjungtas išjungus sistemą.

### Patarimas

Be to, futbolo režimą galite pasirinkti iš parinkčių meniu.

## Disko paleidimas

Apie leistinus diskus žiūrėkite „Leistini diskai“ (62 psl.).

- 1 Perjunkite savo TV įvesties ieškiklį, kad TV ekrane būtų rodomas sistemos signalas.**
- 2 Paspauskite ▲ ir įdėkite diską į dėklą.**

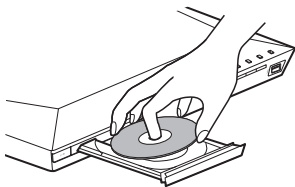

- 3 Paspauskite ▲, kad uždarytumėte disko dėklą.**

Pradedama atkurti.

Jei atkūrimas nepradedamas automatiškai, pasirinkite ● kategorijoje [Video] (vaizdas), [Music] (muzika) arba [Photo] (nuotraukos) ir paspauskite ⊕.

## BONUSVIEW / BD-LIVE naudojimas

Naudojant kai kuriuos BD-ROM, pažymėtus logotipu BD-LIVE\*, galima atsisiųsti papildomo turinio ir duomenų.

\* BD-LIVE™

- 1 Prijunkite USB įrenginį prie USB prievado (25 psl.).**  
Norėdami saugoti vietoje, naudokite 1 GB arba didesnę USB atmintinę.
- 2 Pasiruoškite BD-LIVE (tik BD-LIVE).**
  - Prijunkite sistemą prie tinklo (18 psl.).
  - Nustatykite [BD Internet Connection] (BD interneto ryšys) kaip [Allow] (leisti) (49 psl.).
- 3 Įdėkite BD-ROM, palaikantį BONUSVIEW / BD-LIVE.**

Valdymo būdas skiriasi atsižvelgiant į diską. Žiūrėkite disko naudojimo instrukciją.

### Patarimas

Norėdami panaikinti duomenis iš USB atmintinės, kategorijoje [Video] (vaizdas) pasirinkite [Delete BD Data] (panaikinti BD duomenis) ir paspauskite ⊕. Visi aplanko „buda“ duomenys bus ištrinti.

## „Blu-ray 3D“ naudojimas

Galite leisti „Blu-ray 3D“ diskus, pažymėtus 3D logotipu\*.



### 1 Pasiruoškite atkurti „Blu-ray 3D“ disko turinį.

- Prijunkite sistemą prie televizoriaus, suderinamo su 3D, naudodami didelės spartos HDMI kabelį (16 psl.).
- Nustatykite parametrus [3D Output Setting] (3D išvesties nustatymas) ir [TV Screen Size Setting for 3D] (3D TV ekrano dydžio nustatymas), esančius [Screen Settings] (ekrano nustatymai) (46 psl.).

### 2 Įdėkite „Blu-ray 3D“ diską.

Valdymo būdas skiriasi atsižvelgiant į diską. Žiūrėkite su disku pateiktą naudojimo instrukciją.

#### Patarimas

Taip pat žiūrėkite su 3D suderinamo TV naudojimo instrukcijas.

## Atkūrimo informacijos rodymas

Atkūrimo ir kt. informaciją galite patikrinti paspausdami DISPLAY.

Rodoma informacija skiriasi atsižvelgiant į disko tipą ir sistemos būseną.

Pavyzdys: atkuriamas BD-ROM

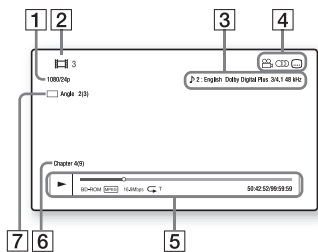

- 1 Išvesties raiška / vaizdo dažnis
- 2 Pavadinimo numeris arba pavadinimas
- 3 Šiuo metu pasirinktas garso nustatymas
- 4 Galimos funkcijos (🎧 kampaš, 🗣️ garsas, 📄 subtitrai)
- 5 Atkūrimo informacija  
Rodomas paleidimo režimas, būsenos juosta, disko tipas, vaizdo kodekas, dažnis bitais, kartojimo tipas, praėjęs laikas, visas leidimo laikas.
- 6 Skyriaus numeris
- 7 Šiuo metu pasirinktas kampaš



## Paleidimas iš USB įrenginio

Galite leisti vaizdo / muzikos / nuotraukų failus, esančius prijungtame USB įrenginyje.

Jei norite sužinoti, kokių tipų failus galima leisti, žiūrėkite „Failai, kuriuos galima paleisti“ (63 psl.).

### 1 Prijunkite USB įrenginį prie (USB) prievado.

Prieš jungdami USB įrenginį, perskaitykite jo naudojimo instrukciją.

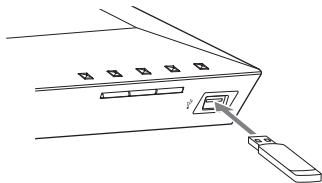

### 2 Paspauskite mygtuką HOME.

TV ekrane parodomas pagrindinis meniu.

### 3 Paspausdami $\leftarrow/\rightarrow$ pasirinkite [Video] (vaizdas), [Music] (muzika) arba [Photo] (nuotraukos).

### 4 Paspausdami $\uparrow/\downarrow$ pasirinkite [USB device] (USB įrenginys), tada paspauskite $\oplus$ .

#### Pastaba

Kai naudojate USB įrenginį, jo neatjunkite. Jei norite, kad duomenys ar USB įrenginys nebūtų sugadinti, prieš prijungdami ar atjungdami USB įrenginį išjunkite sistemą.

## Muzikos klausymasis naudojant Bluetooth įrenginį

### Apie Bluetooth belaidę technologiją

Bluetooth belaidė technologija yra mažo nuotolio belaidė technologija, užtikrinanti belaidį duomenų ryšį tarp skaitmeninių įrenginių. Bluetooth belaidė technologija veikia apie 10 metrų atstumu.

Norint prijungti nereikia laidų, kaip naudojant USB jungtį, taip pat nereikia įrenginių suglausti, kaip naudojant belaidę infraraudonųjų spindulių technologiją. Bluetooth belaidė technologija yra pasaulinis standartas, kurį palaiko tūkstančiai įmonių. Šios įmonės gamina gaminius, atitinkančius pasaulinį standartą.

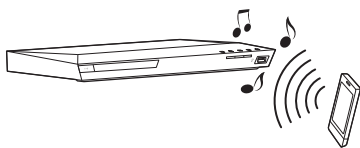

### Palaikoma Bluetooth versija ir profiliai

Profilis nurodo įvairių Bluetooth gaminių standartinių galimybių rinkinį. Sistema palaiko nurodytą Bluetooth versiją ir profilius.

Palaikoma Bluetooth versija:

Bluetooth specifikacijos 3.0 versija

Palaikomi Bluetooth profiliai:

A2DP 1.2 (išplėstinis garso paskirstymo profilis)

AVRCP 1.3 (garso ir vaizdo nuotolinio valdymo profilis)

#### Pastaba



- Norint naudoti *Bluetooth* funkciją, prijungiamas *Bluetooth* įrenginys turi palaikyti tą patį profilį kaip ši sistema. Net jei įrenginys palaiko tą patį profilį, funkcijos gali skirtis atsižvelgiant į *Bluetooth* įrenginio specifikacijas.
- Garso atkūrimas šioje sistemoje iš *Bluetooth* įrenginio gali vėluoti dėl *Bluetooth* belaidės technologijos charakteristikų.

## Šios sistemos porinis sujungimas su *Bluetooth* įrenginiu

Porinis sujungimas yra veiksmas, kai *Bluetooth* įrenginiai vienas kitą užregistruoja iš anksto. Kartą sujungus to daugiau daryti nereikia.

### 1 *Bluetooth* įrenginį padėkite 1 metro atstumu nuo įtaiso.

### 2 Paspauskite **BLUETOOTH**.

Be to, pagrindiniame meniu galite pasirinkti parinktį  [Bluetooth AUDIO] („Bluetooth“ garsas), esančią  [Input] (įvestis).

### 3 Nustatykite *Bluetooth* įrenginį porinio sujungimo režimu.

Informacijos, kaip nustatyti *Bluetooth* įrenginį porinio sujungimo režimu, žr. su įrenginiu gautose naudojimo instrukcijose.

### 4 *Bluetooth* įrenginio ekrane pasirinkite **BLU-RAY HOME THEATRE SYSTEM**.

Atlikite šį veiksmą per 5 minutes, kitaip porinis sujungimas bus atšauktas.

#### Pastaba

Jei *Bluetooth* įrenginiui reikia prieigos rakto, įveskite 0000. Prieigos raktas gali būti vadinamas „prieigos kodu“, „PIN kodu“, „PIN numeriu“ arba „slaptažodžiu“.

### 5 Atlikus porinį sujungimą, įrenginys automatiškai prijungiamas prie sistemos. Įrenginio pavadinimas pasirodo TV ekrane.

#### Pastaba

Galima sujungti iki 9 *Bluetooth* įrenginių. Jei prijungiamas 10-as *Bluetooth* įrenginys, paskutinis prijungtas įrenginys bus pakeistas nauju.

### 6 Paleiskite atkūrimą *Bluetooth* įrenginyje.

### 7 Pareguliuokite garsumą.

Pirmiau reguliuokite *Bluetooth* įrenginio garsumą, o jei garsumo lygis vis dar per mažas, reguliuokite įtaiso garsumo lygį.

## Porinio sujungimo veiksmo atšaukimas

Paspauskite mygtuką HOME arba FUNCTION.

## Prisijungimas prie *Bluetooth* įrenginio iš šios sistemos

Naudojant šį įtaisą galima prisijungti prie *Bluetooth* įrenginio.

Prieš leisdami muziką patikrinkite:

- ar įjungta *Bluetooth* įrenginio *Bluetooth* funkcija;
- ar atliktas porinis sujungimas (26 psl.).

### 1 Paspauskite **BLUETOOTH**.

#### Pastaba

Norėdami prisijungti prie paskutinio prijungto *Bluetooth* įrenginio paspauskite . Tada pereikite prie 5 veiksmo.

### 2 Paspauskite mygtuką **OPTIONS**.

- 3 Dar kartą paspauskite  $\uparrow/\downarrow$  norėdami pasirinkti [Device List] (įrenginių sąrašas), tada paspauskite  $\oplus$ .  
Pasirodo suporuotų *Bluetooth* įrenginių sąrašas.
- 4 Dar kartą paspauskite  $\uparrow/\downarrow$  norėdami pasirinkti pageidaujamą įrenginį, tada paspauskite  $\oplus$ .
- 5 Paspauskite  $\blacktriangleright$ , kad pradėtumėte atkūrimą.
- 6 Pareguliuokite garsumą.  
Pirmiau pareguliuokite *Bluetooth* įrenginio garsumą, o jei garsumo lygis vis dar per mažas, pareguliuokite įtaiso garsumo lygį.

**Pastaba**

Kai įtaisas ir *Bluetooth* įrenginys sujungti, atkūrimą galima valdyti paspaudus  $\blacktriangleright$ ,  $\mathbb{I}$ ,  $\blacksquare$ ,  $\blacktriangleleft/\blacktriangleright$  ir  $\blacktriangleleft/\blacktriangleright$ .

**Bluetooth įrenginio atjungimas**

Paspauskite mygtuką HOME, FUNCTION arba RETURN.

**Prijungto Bluetooth įrenginio panaikinimas iš įrenginių sąrašo**

- 1 Atlikite pirmiau nurodytus 1–3 veiksmus.
- 2 Dar kartą paspauskite  $\uparrow/\downarrow$  norėdami pasirinkti įrenginį, tada paspauskite OPTIONS.
- 3 Dar kartą paspauskite  $\uparrow/\downarrow$  norėdami pasirinkti [Remove] (šalinti), tada paspauskite  $\oplus$ .
- 4 Vadovaukitės ekrane pateiktomis instrukcijomis, jei norite panaikinti įrenginį naudodami  $\blacktriangleleft/\blacktriangleright/\blacktriangleright$  ir  $\oplus$ .

**Pastaba**

Kol prisijungta prie *Bluetooth* įrenginio, ši sistema negali būti aptikta ir ryšio negalima nustatyti naudojant kitą *Bluetooth* įrenginį.

## Prisijungimas prie išmaniojo telefono naudojant klausymosi vienu palietimu funkciją (NFC)

Laikant su NFC suderinamą išmanųjį telefoną prie įtaiso  $\mathbb{N}$ , įtaisas ir išmanusis telefonas automatiškai tęsia porinį jungimą ir *Bluetooth* jungimą.

**Suderinami išmanieji telefonai**

Išmanieji telefonai su įtaisyta NFC funkcija (OS: nuo „Android“ 2.3.3 iki 4.0.x, išskyrus „Android 3.x“)

**Kas yra NFC?**

NFC (artimojo lauko ryšys) yra technologija, užtikrinanti belaidį artimojo nuotolio ryšį tarp įvairių įrenginių, pvz., mobiliųjų telefonų ir IC lustų. Dėl NFC funkcijos duomenų ryšį galima lengvai užtikrinti laikant įrenginį prie su NFC suderinamų įrenginių  $\mathbb{N}$ .

**1 Atsisiųskite ir įdiekite taikomąją programą „NFC Easy Connect“.**

„NFC Easy Connect“ yra nemokama taikomoji programa, skirta „Android“ išmaniesiems telefonams; ją galima gauti iš „Google Play“. Ieškokite taikomosios programos svetainėje naudodami raktinius žodžius „NFC Easy Connect“ arba atsisiuntimo svetainę pasiekite tiesiogiai, nuskaitę toliau pateiktą dvimatį kodą. Atkreipkite dėmesį, kad „NFC Easy Connect“ yra nemokama, tačiau siunčiantis duomenų ryšio mokesčiai taikomi atskirai.

## Tiesioginės priegros dvimatis kodas\*

\* Naudokite dvimačių kodų skaitytuvo taikomąją programą.



### Pastaba

Taikomoji programa gali būti nepasiekama kai kuriose šalyse / regionuose.

## 2 Paleiskite taikomąją programą „NFC Easy Connect“ išmaniajame telefone.

Įsitikinkite, kad rodomas programos ekranas.

## 3 Laikykite išmanųjį telefoną prie įtaiso , kol išmanusis telefonas pradės vibruoti.



Vibracijos komanda pateikiama, kai įtaisas atpažįsta išmanųjį telefoną. Kai įtaisas atpažįsta, laikykitės išmaniojo telefono ekrane pateiktų instrukcijų ir atlikite *Bluetooth* prijungimo procedūrą. Kai nustatomas *Bluetooth* ryšys, priekiniame skydelyje nustoja mirksėti mėlynas LED indikatorius. Priekinio skydelio ekrane pasirodo grojimo laikas.

### Pastaba

- Sistema vienu metu gali atpažinti ir prisijungti prie vieno su NFC suderinamo įrenginio.
- Atsižvelgiant į jūsų išmanųjį telefoną, jame gali reikėti NFC funkciją įjungti iš anksto. Išsamios informacijos žr. išmaniojo telefono naudojimo instrukcijoje.

### Patarimas

Jei porinio sujungimo ir *Bluetooth* ryšys nutrūksta, atlikite toliau nurodytus veiksmus.

- Iš naujo paleiskite „NFC Easy Connect“ ir lėtai perbraukite išmaniuoju telefonu virš .
- Jei naudojate rinkoje platinamą išmaniojo telefono dėklą, jį nuimkite.

## Muzikos klausymasis

Išmaniajame telefone paleiskite garso šaltinio atkūrimą. Išsamios informacijos apie atkūrimo veiksmus žr. išmaniojo telefono naudojimo instrukcijoje.

### Patarimas

Jei garsumo lygis žemas, pirmiau pareguliuokite išmaniojo telefono garsumą. Jei garsumo lygis vis dar per žemas, pareguliuokite įtaiso garsumo lygį.

## Atkūrimo sustabdymas

Atkūrimas bus sustabdytas atlikus bet kurį iš nurodytų dalykų.

- Dar kartą palaikykite išmanųjį telefoną prie įtaiso .
- Sustabdykite išmaniojo telefono muzikos leistuvą.
- Išjunkite įtaisą arba išmanųjį telefoną.
- Pakeiskite funkciją.
- Išmaniajame telefone išjunkite *Bluetooth* funkciją.

## Turinio leidimas per tinklą

### „Sony Entertainment Network“ (SEN) naudojimas

„Sony Entertainment Network“ yra sąsaja, tiesiai į įtaisą teikianti pasirinktą interneto turinį ir įvairių pageidaujamų pramogų.

#### Patarimas

- Kad pavyktų atkurti tam tikrą interneto turinį, pirmiausia reikia užsiregistruoti naudojant asmeninį kompiuterį. Jei reikia daugiau informacijos, apsilankykite toliau nurodytoje svetainėje:  
<http://support.sony-europe.com/>
- Dalis interneto turinio gali būti nepasiekama kai kuriose šalyse / regionuose.

- 1 Pasiruoškite naudoti „Sony Entertainment Network“.**  
Prijunkite sistemą prie tinklo (18 psl.).
- 2 Paspauskite SEN.**
- 3 Paspausdami  $\leftarrow/\uparrow/\downarrow/\rightarrow$  pasirinkite pageidaujamą interneto turinį ir įvairių pramogų, tada paspauskite  $\oplus$ .**

## Vaizdo srauto valdymo skydelis

Valdymo skydelis parodomas paleidus vaizdo įrašo failą. Atsižvelgiant į interneto turinio teikėją, rodomi elementai gali skirtis.

Norėdami, kad būtų parodyta dar kartą, paspauskite DISPLAY.

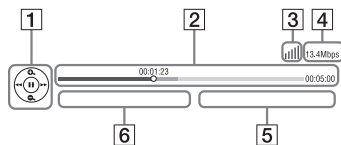

- 1 Valdymo ekranas**  
Norėdami atkurti paspauskite  $\leftarrow/\uparrow/\downarrow/\rightarrow$  arba  $\oplus$ .
- 2 Leidimo būsenos juosta**  
Būsenos juosta, dabartinę padėtį rodantis žymeklis, leidimo laikas, vaizdo įrašo failo trukmė.
- 3 Tinklo būsenos indikatorius**  
 $\text{||||}$  Rodomas belaidžio ryšio signalo stiprumas.  
 $\text{□□}$  Rodomas belaidis ryšys.
- 4 Tinklo perdavimo sparta**
- 5 Kito vaizdo įrašo failo pavadinimas**
- 6 Šiuo metu pasirinkto vaizdo įrašo failo pavadinimas**

## Kaip paleisti failus, esančius pagrindiniame tinkle (DLNA)

Galite leisti vaizdo / muzikos / nuotraukų failus, esančius kituose įrenginiuose „DLNA-certified“, prijungę juos prie pagrindinio tinklo.

Šį įtaisą galima naudoti kaip leistuvą ir kaip perteikimo įrešinį.

- Serveris: saugo ir bendrina skaitmeninės medijos turinį
- Leistuvas: randa ir leidžia DMS skaitmeninės medijos turinį
- Perteikimo įrešinys: gauna failus iš serverio ir juos leidžia. Jį galima valdyti kitu įrenginiu (valdikliu)
- Valdiklis: valdo perteikimo įrenginio įrangą

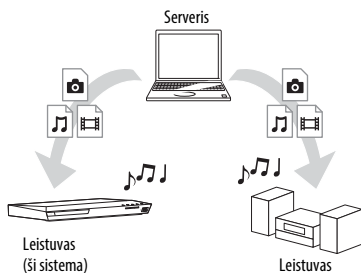

### Pasiruoškite naudoti DLNA funkciją.

- Prijunkite sistemą prie tinklo (18 psl.).
- Paruoškite kitą įrangą „DLNA-certified“. Išsamesnės informacijos žr. įrangos naudojimo instrukcijoje.

## Kaip sistemoje (DLNA leistuvas) leisti failus, saugomus DLNA serveryje

DLNA serverio piktogramą pasirinkite pagrindiniame meniu iš [Video] (vaizdas), [Music] (muzika) arba [Photo] (nuotraukos), tada pasirinkite norimą leisti failą.

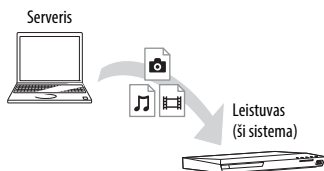

## Kaip paleisti nuotolinius failus, naudojant sistemą (perteikimo įrešinį) ir DLNA valdiklį

Galite naudoti sistemą su valdikliu „DLNA-certified“ (mobilusis telefonas ir kt.), kai leidžiate DLNA serveryje saugomus failus.

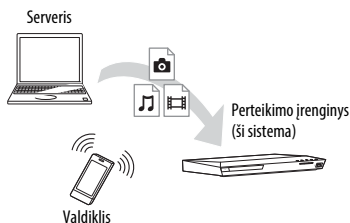

Išsamesnės informacijos apie valdymą žr. DLNA valdiklio naudojimo instrukcijoje.

### Pastaba

Sistemos vienu metu nevaldykite pridėtu nuotolinio valdymo pultu ir DLNA valdikliu.

### Patarimas

Sistema suderinama su „Windows Media® Player 12“ funkcija „Leisti“, kuri yra standartinė „Windows 7“ funkcija.

## Kaip leisti tą pačią muziką keliuose kambariuose (PARTY STREAMING)

Galite tą pačią muziką vienu metu leisti visais „Sony“ įrenginiais, suderinamais su funkcija PARTY STREAMING ir prijungtais prie pagrindinio tinklo. Funkcijų [Music] (muzika) ir FM, BT bei AUDIO turinį galima naudoti su funkcija PARTY STREAMING.

Yra dvi su PARTY STREAMING suderinamų įrenginių rūšys.

- PARTY šeimininkas: leidžia ir siunčia muziką.
- PARTY svečias: leidžia iš PARTY šeimininko gautą muziką.

Šį įtaisą galima naudoti kaip PARTY šeimininką arba PARTY svečią.

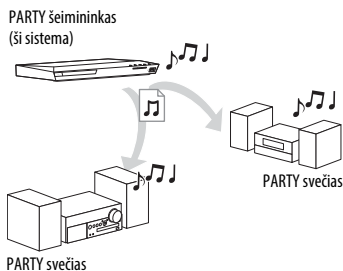

### Pasiruoškite naudoti PARTY STREAMING.

- Prijunkite sistemą prie tinklo (18 psl.).
- Prijunkite su funkcija PARTY STREAMING suderinamą įrangą.

## Kaip naudoti sistemą kaip PARTY šeimininką

Pasirinkite garso takelį naudodami [Music] (muzika), pasirinkite radijo stotį naudodami [Radio] (radijas), pasirinkite [AUDIO] (garsas) arba [Bluetooth AUDIO] („Bluetooth“ garsas) naudodami [Input] (įvestis), tada paspauskite OPTIONS. Norėdami pradėti pasirinkite [Start PARTY] (pradėti PARTY).

Norėdami uždaryti paspauskite OPTIONS, tada pasirinkite [Close PARTY] (baigti PARTY).

#### Pastaba

Jei leidžiamas su funkcija PARTY STREAMING nesuderinamas turinys, sistema automatiškai baigia PARTY.

## Kaip naudoti sistemą kaip PARTY svečią

Pasirinkite [PARTY], esantį [Music] (muzika), tada pasirinkite PARTY šeimininko įrenginio piktogramą. Jei norite išeiti iš PARTY, paspauskite OPTIONS, tada pasirinkite [Leave PARTY] (išeiti iš PARTY).

Jei norite uždaryti PARTY, paspauskite OPTIONS, tada pasirinkite [Close PARTY] (baigti PARTY).

#### Pastaba

Gaminių, suderinamų su funkcija PARTY STREAMING, pardavimas ir asortimentas priklauso nuo regiono.



## Kaip ieškoti vaizdo įrašo / muzikos informacijos



Galite gauti turinio informaciją naudodami technologiją „Gracenote“ ir ieškoti susijusios informacijos.

**1 Prijunkite sistemą prie tinklo (18 psl.).**

**2 Įdėkite diską su turiniu, kurio informacijos norite ieškoti.**

Galite ieškoti vaizdo įrašų iš BD-ROM arba DVD-ROM ir muzikos iš CD-DA (muzikos CD).

**3 Paspausdami  [Video] (vaizdo įrašas) arba  [Music] (muzika).**

**4 Paspausdami  [Video Search] (vaizdo įrašų paieška) arba  [Music Search] (muzikos paieška).**

Rodoma turinio informacija (pvz., pavadinimas, aktoriai, takelis arba atlikėjas), [Playback History] (atkūrimo istorija) ir [Search History] (paieškos istorija).

- [Playback History] (atkūrimo istorija)  
Rodomas anksčiau leistų BD-ROM / DVD-ROM / CD-DA (muzikos CD) pavadinimų sąrašas. Pasirinkite pavadinimą, jei norite gauti turinio informaciją.
- [Search History] (paieškos istorija)  
Rodomas ankstesnių [Video Search] (vaizdo įrašų paieška) arba [Music Search] (muzikos paieška) funkcijų atliktų paieškų sąrašas.

## Kaip ieškoti papildomos susijusios informacijos

Pasirinkite sąrašo elementą, tada pasirinkite paieškos paslaugą.

## „TV SideView“ naudojimas

„TV SideView“ yra nemokama mobiliųjų įrenginių taikomoji programa, skirta nuotoliniam įrenginiui (išmaniajam telefonui ir kt.). Naudodami „TV SideView“ su šia sistema, galite lengvai valdyti nuotolinio valdymo įrenginiu. Galite paleisti paslaugą arba programą tiesiai iš nuotolinio įrenginio ir peržiūrėti disko informaciją jo atkūrimo metu. „TV SideView“ taip pat gali būti naudojama kaip nuotolinio valdymo pultas ar programinė klaviatūra. Prieš pirmą kartą naudodami „TV SideView“ įrenginį su šia sistema, „TV SideView“ įrenginio nepamirškite priregistruoti. Registruodami vadovaukitės „TV SideView“ įrenginio ekrane rodomomis instrukcijomis.

### Pastaba

Registruoti bus galima, tik kai TV ekrane pasirodys pagrindinis meniu.



## Galimos parinktys

Paspaudę **OPTIONS** galite pasiekti įvairius nustatymus ir atkūrimo veiksmus. Pasiekiami elementai skiriasi atsižvelgiant į situaciją.

### Bendrosios parinktys

#### [Sound Mode] (garso režimas)

Pakeičiamas garso režimo nustatymas (21 psl.).

#### [Football] (futbolas)

Ijungiamas arba išjungiamas futbolo režimas (22 psl.).

#### [Repeat Setting] (kartojimo nustatymas)

Nustatomas pakartotinis atkūrimas.

#### [3D Menu] (3D meniu)

[Simulated 3D] (imituojamas 3D): reguliuojamas imituojamo 3D efektas.

[3D Depth Adjustment]

(3D gylio reguliavimas):

reguliuojamas 3D vaizdų gylis.

[2D Playback] (2D atkūrimas):

nustatomas 2D vaizdų atkūrimas.

#### [Play/Stop] (leisti / sustabdyti)

Pradedamas arba sustabdomas atkūrimas.

#### [Play from start] (leisti nuo pradžios)

Elementas leidžiamas nuo pradžios.

#### [Start PARTY] (pradėti PARTY)

Pradedamas vakarėlis naudojant pasirinktą šaltinį.

Atsižvelgiant į šaltinį, šis elementas gali būti nerodomas.

#### [Leave PARTY] (išeiti iš PARTY)

Išeinama iš vakarėlio, kuriame dalyvauja sistema. Funkcija PARTY STREAMING toliau veikia kituose dalyvaujančiuose įrenginiuose.

#### [Leave PARTY] (išeiti iš PARTY)

PARTY šeimininkas: baigiamas vakarėlis.

PARTY svečias: baigiamas vakarėlis,



kuriame dalyvauja sistema. Funkcija

PARTY STREAMING nutraukiama

visuose kituose dalyvaujančiuose

įrenginiuose.

#### [Change Category] (keisti kategoriją)

Ijungiamas kuri nors iš funkcijos BD/DVD (tik diskai) arba USB kategorijų:  [Video] (vaizdas),  [Music] (muzika) ir  [Photo] (nuotraukos). Šis elementas pasiekiamas, tik kai rodomas kategorijos sąrašas.

#### Tik [Video] (vaizdas)

#### [A/V SYNC] (A/V sinchronizavimas)

Reguliuojamas laikas tarp vaizdo ir garso (35 psl.).

#### [3D Output Setting] (3D išvesties nustatymas)

Nustatoma, ar leidžiama automatiškai rodyti 3D vaizdo įrašus.

#### [Video Settings] (vaizdo nustatymai)

- [Picture Quality Mode] (vaizdo kokybės režimas): pasirenkami vaizdo nustatymai esant įvairiam apšvietimui.
- [BNR]: sumažinamas vaizdo mozaikos tipo triukšmas.
- [MNR]: sumažinamas smulkus vaizdo kontūrų triukšmas („uodo“ triukšmas).

#### [Pause] (pristabdyti)

Pristabdomas atkūrimas.

#### [Top Menu] (pagrindinis meniu)

Rodomas BD arba DVD pagrindinis meniu.

#### [Menu/Popup Menu]

#### (meniu / išskylantysis meniu)

Rodomas BD-ROM išskylantysis meniu arba DVD meniu.

#### [Title Search] (pavadinimo paieška)

Ieškoma pavadinimo BD-ROM / DVD VIDEO ir atkūrimas pradedamas nuo pradžios.

#### [Chapter Search] (skyriaus paieška)

Ieškoma skyriaus ir atkūrimas pradedamas nuo pradžią.

#### [Audio] (garsas)

Pasirenkamas garso formatas / garso takelis.

#### [Subtitle] (subtitrai)

Pasirenkama subtitrų kalba, kai BD-ROM / DVD VIDEO įrašyti kelių kalbų subtitrai.

---

**[Angle] (kampas)**

Perjungiamas stebėjimo kampas, kai BD-ROM / DVD VIDEO įrašyti keli kampai.

---

**[IP Content Noise Reduction] (IP turinio triukšmo mažinimas)**

Reguliuojama interneto turinio vaizdo įrašo kokybė.

---

**[Video Search] (vaizdo paieška)**

Rodoma informacija apie BD-ROM / DVD-ROM remiantis „Gracenote“ technologija.

---

**🎵 Tik [Music] (muzika)**

---

**[Add Slideshow BGM] ( pridėti skaidrių demonstravimą BGM)**

USB atmintinėje esantys muzikos failai registruojami kaip skaidrių demonstravimo fono muzika (BGM).

---

**[Music Search] (muzikos paieška)**

Rodoma informacija apie garso CD (CD-DA) remiantis „Gracenote“ technologija.

---

---

**📷 Tik [Photo] (nuotraukos)**

---

**[Slideshow] (skaidrių demonstravimas)**

Pradedamas skaidrių demonstravimas.

---

**[Slideshow Speed] (skaidrių demonstravimo sparta)**

Keičiama skaidrių demonstravimo sparta.

---

**[Slideshow Effect] (skaidrių demonstravimo efektas)**

Nustatomas skaidrių demonstravimo efektas.

---

**[Slideshow BGM] (skaidrių demonstravimas BGM)**

- [Off] (išjungta): funkcija išjungiama.
  - [My Music from USB] (mano muzika, esanti USB): nustatomi muzikos failai, registruoti [Add Slideshow BGM] ( pridėti skaidrių demonstravimą BGM).
  - [Play from Music CD] (leisti muzikos CD): nustatomi CD-DA (muzikos CD) garso takeliai.
- 

**[Change Display] (keisti ekraną)**

Perjungiama tarp [Grid View] (tinklelio vaizdas) ir [List View] (sąrašo vaizdas).

---

**[Rotate Left] (pasukti kairėn)**

Nuotrauka pasukama 90 laipsnių kampu prieš laikrodžio rodyklę.

---

**[Rotate Right] (pasukti dešinėn)**

Nuotrauka pasukama 90 laipsnių kampu pagal laikrodžio rodyklę.

---

**[View Image] (žiūrėti vaizdą)**

Rodomas pasirinktas vaizdas.

---

## Reguliuojama delsa tarp vaizdo ir garso.

### (A/V SYNC)

Kai garsas neatitinka vaizdų TV ekrane, galite pareguliuoti kiekvienos atskiros funkcijos delną tarp vaizdo ir garso. Nustatymo būdas skiriasi atsižvelgiant į funkciją.

### Kai pasirinkta funkcija nėra BT arba TV

- 1 Paspauskite mygtuką OPTIONS.**  
TV ekrane rodomas parinkčių meniu.
- 2 Paspausdami  $\updownarrow$  pasirinkite [A/V SYNC], tada paspauskite  $\oplus$ .**
- 3 Paspausdami  $\leftarrow\rightarrow$  pareguliuokite delną, tada paspauskite  $\oplus$ .**  
Galite reguliuoti nuo 0 ms iki 300 ms kas 25 ms.

### Kai pasirinkta TV funkcija

- 1 Paspauskite mygtuką OPTIONS.**  
Priekinio skydelio ekrane pasirodys AV.SYNC.
- 2 Paspauskite  $\oplus$  arba  $\rightarrow$ .**
- 3 Paspausdami  $\updownarrow$  pareguliuokite delną, tada paspauskite  $\oplus$ .**  
Galite reguliuoti nuo 0 ms iki 300 ms kas 25 ms.
- 4 Paspauskite mygtuką OPTIONS.**  
Priekinio skydelio ekrane rodomas parinkčių meniu išjungiamas.

## Garso reguliavimas

### Kaip pasirinkti garso formatą, kelių kalbų garso takelius arba kanalą

Kai sistema leidžia BD / DVD VIDEO, įrašytą keliais garso formatais (PCM, „Dolby Digital“, MPEG garsas arba DTS), arba kelių kalbų takelius, galite pakeisti garso formatą arba kalbą. Naudodami CD, galite pasirinkti garso sklidimą dešiniuoju arba kairiuoju kanalu ir klausytis pasirinkto kanalo garso dešiniuoju ir kairiuoju garsiakalbiu.

**Atkūrimo metu kelis kartus paspauskite AUDIO, kad pasirinktumėte norimą garso signalą.**

TV ekrane rodoma garso informacija.

#### ■ BD / DVD VIDEO

Kalbų pasirinkimas priklauso nuo BD / DVD VIDEO.



4 rodomi skaitmenys nurodo kalbos kodą. Žiūrėkite „Kalbų kodų sąrašas“ (67 psl.). Jei ta pati kalba rodoma du ar daugiau kartų, BD / DVD VIDEO yra įrašytas keliais garso formatais.

#### ■ DVD-VR





Rodomi diske įrašytų garso takelių tipai. Pavyzdys:

- [ $\rightarrow$ ] Stereo] (erdvinis garsas)
- [ $\rightarrow$ ] Stereo (Audio1)] (erdvinis garsas („Audio1“))
- [ $\rightarrow$ ] Stereo (Audio2)] (erdvinis garsas („Audio2“))
- [ $\rightarrow$ ] Main] (pagrindinis)
- [ $\rightarrow$ ] Sub] (papildomas)
- [ $\rightarrow$ ] Main/Sub] (pagrindinis / papildomas)

#### Pastaba

[ Stereo (Audio1)] (erdvinis garsas („Audio1“)) ir [ Stereo (Audio2)] (erdvinis garsas („Audio2“)) nepasirodo, tik jei diske įrašytas vienas garso srautas.

#### ■ CD

- [ Stereo] (erdvinis garsas): standartinis erdvinis garsas.
- [ 1/L]: kairiojo kanalo garsas (monofoninis).
- [ 2/R]: dešiniojo kanalo garsas (monofoninis).
- [ L+R]: iš kiekvieno garsiakalbio garsas sklinda ir kairiojo, ir dešiniojo kanalų garsas.

## Sudėtinės garso transliacijos klausymasis

### (DUAL MONO)

Galite klausytis sudėtinės garso transliacijos, kai sistema priima arba leidžia „Dolby Digital“ sudėtinės transliacijos signalą.

#### Pastaba

Norėdami priimti „Dolby Digital“ signalą turite TV arba kitą įrenginį prijungti prie TV (DIGITAL IN OPTICAL) lizdo naudodami optinį skaitmeninį laidą (16, 17 psl.). Jeigu TV HDMI IN lizdas suderinamas su garso grįžties kanalo funkcija (16, 50 psl.), „Dolby Digital“ signalą galite gauti per HDMI kabelį.

**Kelis kartus paspauskite mygtuką AUDIO, kol priekinio skydelio ekrane bus parodytas norimas signalas.**

- **MAIN**: sklis garsas pagrindine kalba.
- **SUB**: sklis garsas dubliavimo kalba.
- **MN/SUB**: sklis garsas ir pagrindine, ir dubliavimo kalba.

## Imtuvas

## Radijo klausymasis

**1 Kelis kartus paspauskite mygtuką FUNCTION, kol priekinio skydelio ekrane bus parodytas tekstas FM.**

**2 Pasirinkite radijo stotį.**

### Kaip derinti automatiškai

Palaiykite paspaudę mygtuką TUNING +/-, kol bus pradėta automatiškai ieškoti stočių. TV ekrane parodomas [Auto Tuning] (automatinis derinimas). Pateiška sustabdoma sistemai suderinus stotį. Jei norite atšaukti automatinį derinimą, paspauskite bet kurį kitą mygtuką.

### Kaip derinti neautomatiškai

Kelis kartus paspauskite mygtuką TUNING +/-.

**3 Kelis kartus paspauskite  +/- norėdami pareguliuoti garsumą.**

### Jei FM programa triukšminga

Jei FM programa yra triukšminga, galite pasirinkti monofoninį priėmimą. Erdvinis garsas nebus niekaip veikiamas, bet priimama bus geriau.

**1 Paspauskite mygtuką OPTIONS.**

TV ekrane rodomas parinkčių meniu.

**2 Paspausdami  pasirinkite [FM Mode] (FM režimas), tada paspauskite .**

**3 Paspausdami  pasirinkite [Monoural] (monofoninis), tada paspauskite .**

- [Stereo] (erdvinis garsas): erdvinio garso priėmimas.
- [Monaural] (monofoninis): monofoninis priėmimas.

#### Patarimas

Galite nustatyti [FM Mode] (FM režimas) kiekvienai iš anksto nustatytai stočiai.

### Kaip išjungti radiją

Paspauskite I/⏻.

### Radio stočių nustatymas

Galite iš anksto nustatyti iki 20 stočių. Prieš derindami, būtinai sumažinkite garsumo lygį iki minimumo.

**1 Kelis kartus paspauskite mygtuką FUNCTION, kol priekinio skydelio ekrane bus parodytas tekstas FM.**

**2 Palaikykite paspaudę mygtuką TUNING +/-, kol bus pradėta automatiškai ieškoti stočių.**

Paieška sustabdoma sistemai suderinus stočių.

**3 Paspauskite mygtuką OPTIONS.**

TV ekrane rodomas parinkčių meniu.

**4 Paspausdami ↑/↓ pasirinkite [Preset Memory] (išankstinių nustatymų atmintis), tada paspauskite ⊕.**

**5 Paspausdami ↑/↓ pasirinkite norimą išankstinio nustatymo numerį, tada paspauskite ⊕.**

**6 Norėdami išsaugoti daugiau stočių, kartokite 2–5 veiksmus.**

### Kaip pakeisti išankstinio nustatymo numerį

Paspaudę PRESET +/-, pasirinkite norimą išankstinio nustatymo numerį, tada pradėkite nuo 3-ojo veiksmo.

### Nustatytosios stoties pasirinkimas

**1 Kelis kartus paspauskite mygtuką FUNCTION, kol priekinio skydelio ekrane bus parodytas tekstas FM.**

Ijungiamo paskutinė priimta stotis.

**2 Kelis kartus paspauskite mygtuką PRESET +/-, kad pasirinktumėte nustatytąją stotį.**

Išankstinio nustatymo numeris ir dažnis rodomi TV ekrane ir priekinio skydelio ekrane. Kaskart paspaudus mygtuką, sistema įjungia vieną iš anksto nustatytą stotį.

#### Patarimas

- Galite pasirinkti iš anksto nustatytos stoties numerį tiesiogiai, paspausdami skaičių mygtukus.
- Kiekvieną kartą paspaudus DISPLAY, priekinio skydelio ekranas pasikeičia kaip parodyta.  
Dažnis ↔ Išankstinio nustatymo numeris

## Radijo duomenų sistemos (RDS) paslaugos gavimas

Radijo duomenų sistema (RDS) yra transliavimo paslauga, įgalinanti radijo stotis įprastu programos signalu siųsti papildomos informacijos. Ši sistema siūlo patogias RDS funkcijas, pvz., rodyti stoties pavadinimą. TV ekrane rodomas stoties pavadinimas.

### Tiesiog pasirinkite FM diapazono stotį.

#### Pastaba

- RDS gali tinkamai neveikti, jei įjungta stotis nesiunčia RDS signalo tinkamai arba signalas per silpnas.
- Ne visos FM stotys teikia RDS paslaugą, taip pat skiriasi šių paslaugų tipai. Jei nesate susipažinę su RDS sistema, susisiekite su vietinėmis radijo stotimis ir sužinokite apie RDS paslaugas savo vietovėje.

## Kiti veiksmai

### HDMI valdymo funkcijos naudojimas „BRAVIA Sync“

Šią funkciją galima naudoti televizoriuose, kuriuose yra funkcija „BRAVIA Sync“. Jei „Sony“ įrangą, suderinamą su HDMI valdymo funkcija, prijungsite HDMI kabeliu, valdyti bus paprasčiau.

#### Pastaba

Norėdami naudoti funkciją „BRAVIA Sync“ būtinai įjunkite sistemą ir visą prijungtą įrangą, kai prijungsite HDMI.

### HDMI valdymas – nesudėtingas nustatymas

Sistemos funkciją [Control for HDMI] (HDMI valdymas) galite nustatyti automatiškai įjungdami atitinkamą TV nustatymą.

Išsamios informacijos apie HDMI valdymo funkciją žr. „[HDMI Settings] (HDMI nustatymai)“ (50 psl.)

### Sistemos išjungimas

Galite išjungti sistemą kartu su TV.

#### Pastaba

Sistema automatiškai neišjungžiama grojant muziką arba pasirinkus FM funkciją.

### Grojimas vienu prisilietimu

Paspaudus nuotolinio valdymo pulto mygtuką ►, sistema ir TV įjungiami, o TV įvestis perjungžiama į HDMI įvestį, prie kurios prijungta sistema.

## Sistemos garso valdymas

Garsu iš TV arba kitos įrangos galite mėgautis paprastu veiksniu.

Sistemos garso valdymo funkciją galite naudoti, kaip nurodyta toliau.

- Įjungus sistemą, TV arba kitos įrangos garsas gali būti atkuriamas per sistemos garsiakalbius.
- Kai garsas iš TV arba kitos įrangos atkuriamas per sistemos garsiakalbius, galite perjungti, kad garsas būtų pateikiamas per TV garsiakalbius paspausdami **SPEAKERS TV ↔ AUDIO**.
- Kai garsas iš TV arba kitos įrangos atkuriamas per sistemos garsiakalbius, galite reguliuoti garsumą ir išjungti sistemos garsą valdydami TV.

## Garso grįžties kanalas

Galite klausytis garso iš TV per sistemą prijungę tik vieną HDMI kabelį. Išsamios informacijos apie nustatymą žr. „[Audio Return Channel] (garso grįžties kanalas)“ (50 psl.).

















## Automatinis kalbos keitimas

Kai pakeičiate TV ekrano kalbą, sistemos ekrano kalba taip pat pakeičiama išjungus ir įjungus sistemą.

## Garsiakalbių nustatymas

### [Speaker Settings] (garsiakalbių nustatymai)

Norėdami išgauti optimalų erdvinio garso efektą, nustatykite garsiakalbių atstumo nuo klausymo vietos parametrus. Paskui naudodami bandomąjį toną sureguliuokite garsiakalbių balansą.

- 1 Paspauskite mygtuką HOME.**  
TV ekrane parodomas pagrindinis meniu.
- 2 Paspausdami  /  pasirinkite  [Setup] (sąranka).**
- 3 Paspausdami  /  pasirinkite [Audio Settings] (garso nustatymai), tada paspauskite .**
- 4 Paspausdami  /  pasirinkite [Speaker Settings] (garsiakalbių nustatymai), tada paspauskite .**  
Parodomas ekranas [Speaker Settings] (garsiakalbių nustatymai).
- 5 Paspausdami  /  pasirinkite elementą, tada paspauskite .**
- 6 Paspauskite  /  norėdami pareguliuoti parametą.**
- 7 Paspauskite  /  ir  norėdami patvirtinti nustatymą.**  
Patikrinkite toliau nurodytus nustatymus.

---

### ■ [Distance] (atstumas)

Būtinai nustatykite atstumo nuo klausymo padėties iki garsiakalbių parametrus. Galite nustatyti parametrus nuo 0,0 iki 7,0 metrų.

[Front Left/Right] (priekinis kairysis / dešinysis) 3,0 m: nustatykite atstumą nuo priekinio garsiakalbio.

[Subwoofer] (žemųjų dažnių garsiakalbis) 3,0 m: nustatykite atstumą nuo žemųjų dažnių garsiakalbio.

---

### ■ [Level] (lygis)

Galite sureguliuoti garsiakalbių garso lygį. Galite nustatyti parametrus nuo -6,0 dB iki +6,0 dB. Kad būtų lengviau sureguliuoti, būtinai nustatykite [Test Tone] (bandomasis tonas) į [On] (įjungta).

[Front Left/Right] (priekinis kairysis / dešinysis) 0,0 dB: nustatykite priekinio garsiakalbio lygį.

[Subwoofer] (žemųjų dažnių garsiakalbis) 0,0 dB: nustatykite žemųjų dažnių garsiakalbio lygį.

---

















### ■ [Test Tone] (bandomasis tonas)

Per garsiakalbius bus atkuriamas bandomasis tonas ir galėsite sureguliuoti funkciją [Level] (lygis).

[Off] (išjungta): per garsiakalbius neatkuriamas bandomasis tonas.

[On] (įjungta): reguliuojant lygį bandomasis tonas atkuriamas per kiekvieną garsiakalbį paeilui. Pasirinkus vieną iš [Speaker Settings] (garsiakalbių nustatymai) elementų, bandomasis tonas atkuriamas per kiekvieną garsiakalbį paeilui.

Sureguliuokite garso lygį, kaip nurodyta toliau.

- 1 Nustatykite [Test Tone] (bandomasis tonas) į [On] (įjungta).
- 2 Paspausdami / pasirinkite [Level] (lygis), tada paspauskite .
- 3 Paspauskite / norėdami pasirinkti pageidaujama garsiakalbio tipą, tada paspauskite .
- 4 Paspauskite / norėdami pasirinkti kairįjį arba dešinįjį garsiakalbį, tada paspauskite / norėdami pareguliuoti lygį.
- 5 Paspauskite .
- 6 Kartokite 3–5 veiksmus.
- 7 Paspauskite RETURN.  
Grąžinamas ankstesnis sistemos ekranas.
- 8 Paspauskite / norėdami pasirinkti [Test Tone] (bandomasis tonas), tada paspauskite .
- 9 Paspauskite / norėdami pasirinkti [Off] (išjungta), tada paspauskite .

#### **Pastaba**

Bandomojo tono signalai nėra pateikiami per HDMI (OUT) lizdą.

#### **Patarimas**

Norėdami reguliuoti visų garsiakalbių garsumą vienu metu, paspauskite  +/-.



## Išjungimo laikmačio naudojimas

Galite nustatyti, kad sistema būtų išjungiamą iš anksto nustatytu laiku, kad galėtumėte užmigti klausydamiesi muzikos. Laiką galima iš anksto nustatyti 10 minučių intervalais.

### Paspauskite SLEEP.

Kaskart paspaudus SLEEP, priekinio skydelio minučių ekranas (likęs laikas) pakeičiamas 10 minučių.

Nustačius išjungimo laikmatį, likęs laikas rodomas kas 5 minutes.

Likus mažiau nei 2 minutėms, priekinio skydelio ekrane sumirksi SLEEP.

### Kaip patikrinti likusį laiką

Vieną kartą paspauskite SLEEP.

### Kaip pakeisti likusį laiką

Kelis kartus paspauskite SLEEP.

## Įrenginio mygtukų deaktivavimas

### (Užraktas nuo vaikų)

Galite įrenginio mygtukus padaryti neaktyvius (išskyrus I/☹), kad vaikai negalėtų naudoti įrenginio.

### Įrenginyje laikykite nuspaudę ■ ilgiau nei 5 sekundes.

Priekinio skydelio ekrane rodoma LOCKED.

Suaktyvinama užrakto nuo vaikų funkcija ir užrakinami mygtukai. (Sistemą galite valdyti nuotolinio valdymo pultu.)

Norėdami atsaukti laikykite nuspaudę ■ ilgiau nei 5 sekundes, kol priekinio skydelio ekrane pasirodys UNLOCK.

### Pastaba

Bandant paspausti įrenginio mygtukus, kai įjungta užrakto nuo vaikų funkcija, priekinio skydelio ekrane mirksi tekstas LOCKED.

## TV valdymas pridėtu nuotolinio valdymo pultu

Sureguliuavę nuotolinio valdymo pulto signalą, galite valdyti TV pridėtu nuotolinio valdymo pultu.

### Pastaba

Pakeitus nuotolinio valdymo pulto maitinimo elementus, gali būti iš naujo nustatytas numatytasis (SONY) kodas. Dar kartą nustatykite reikiamą kodą.

## Nuotolinio valdymo pulto paruošimas valdyti TV

Laikydami nuspaudę TV I/⏻, paspausdami skaičių mygtukus pasirinkite TV gamintojo kodą (žr. lentelę). Tada atleiskite TV I/⏻.

Gamintojas	Kodas
SONY	01 (numatytasis)
LG	05
PANASONIC	06
PHILIPS	02, 03, 07
SAMSUNG	02, 08
TOSHIBA	04



Jei nepavyks nustatyti, šiuo metu užregistruotas kodas pakeistas nebus. Iš naujo įveskite kodą. Jei nurodyti keli kodai, įveskite juos po vieną, kol rasite kodą, tinkantį TV.

## Energijos taupymas budėjimo režimu

Patikrinkite, ar pasirinkti toliau nurodyti nustatymai:

- dalyje [HDMI Settings] (HDMI nustatymai) turi būti pasirinkta [Control for HDMI] (HDMI valdymas) reikšmė [Off] (išjungta) (50 psl.).
- [Quick Start Mode] (greitojo paleidimo režimas) nustatomas į [Off] (išjungta) (51 psl.).
- Parinktis [Remote Start] (nuotolinis paleidimas), esanti [Network Settings] (tinklo nustatymai), nustatoma į [Off] (išjungta) (52 psl.).

## Interneto svetainių naršymas

- 1 Pasiruoškite naršyti internete.**  
Prijunkite sistemą prie tinklo (18 psl.).
- 2 Paspauskite mygtuką HOME.**  
TV ekrane parodomas pagrindinis meniu.
- 3 Paspausdami ⬅➡ pasirinkite  [Network] (tinklas).**
- 4 Paspausdami ⬆/⬇ pasirinkite [Internet Browser] (internetu naršyklė), tada paspauskite .**  
Parodomas ekranas [Internet Browser] (internetu naršyklė).

### Pastaba

Kai kurios svetainės gali būti rodomos netinkamai arba neveikti.

### Kaip įvesti URL

Parinkčių meniu pasirinkite [URL entry] (URL įvestis).  
Programine klaviatūra įveskite URL, tada pasirinkite [Enter] (įvesti).

### Kaip nustatyti numatytąjį pradžios puslapį

Atverkite norimą nustatyti puslapį ir parinkčių meniu pasirinkite [Set as start page] (nustatyti kaip pradžios puslapį).

### Kaip grįžti į ankstesnį puslapį

Parinkčių meniu pasirinkite [Previous page] (ankstesnis puslapis).  
Jei ankstesnis puslapis neatveriamas net pasirinkus [Previous page] (ankstesnis puslapis), parinkčių meniu pasirinkite [Window List] (langų sąrašas) ir sąraše pasirinkite puslapį, į kurį norite grįžti.

### Kaip išeiti iš interneto naršyklės

Paspauskite mygtuką HOME.

## Interneto naršyklės ekranas

Galite peržiūrėti svetainės informaciją paspausdami DISPLAY. Atsižvelgiant į svetainę ir puslapio būseną, rodoma informacija skiriasi.

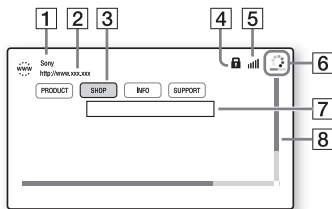

- 1** Puslapio pavadinimas
- 2** Puslapio adresas
- 3** Žymeklis  
Perkelkite paspausdami  $\leftarrow/\uparrow/\downarrow/\rightarrow$ .  
Užveskite žymeklį ant norimo peržiūrėti saito ir paspauskite  $\ominus$ .  
Atveriamas susietoji svetainė.
- 4** SSL piktograma  
Rodoma, kai susietasis URL yra apsaugotas.
- 5** Signalo stiprumo indikatorius  
Rodomas, kai sistema prijungta prie belaidžio tinklo.
- 6** Būsenos juosta / įkėlimo piktograma  
Rodoma, kai puslapis skaitomas arba kai atsiunčiamas / perduodamas failas.
- 7** Teksto įvesties laukas  
Paspauskite  $\ominus$ , tada parinkčių meniu pasirinkite [Input] (įvestis), kad būtų atvarta programinė klaviatūra.
- 8** Slankjuostė  
Paspausdami  $\leftarrow/\uparrow/\downarrow/\rightarrow$  perkelkite puslapį kairėn, aukštyn, žemyn arba dešinėn.

## Galimos parinktys

Paspaudę OPTIONS galite pasiekti įvairius nustatymus ir veiksmus.

Pasiekiami elementai skiriasi atsižvelgiant į situaciją.

### [Browser Setup] (naršyklės sąranka)

Rodomi interneto naršyklės nustatymai.

- [Zoom] (mastelis): padidinamas arba sumažinamas rodomas turinys.
- [JavaScript Setup] („JavaScript“ sąranka): įjungiamas arba išjungiamas „JavaScript“.
- [Cookie Setup] (slapukų sąranka): leidžiami arba draudžiami naršyklės slapukai.
- [SSL Alarm Display] (SSL įspėjimo ekranas): įjungiamas arba išjungiamas SSL protokolas.

### [Window List] (langų sąrašas)

Parodomas visų atvertų svetainių sąrašas. Pasirinkdami langą galite grįžti į anksčiau rodytą svetainę.

### [Bookmark List] (adresynas)

Parodomas adresynas.

### [URL entry] (URL įvestis)

Kai rodoma programinė klaviatūra, galite įvesti URL.

### [Previous page] (ankstesnis puslapis)

Perkeliamas į anksčiau rodytą puslapį.

### [Next page] (tolesnis puslapis)

Perkeliamas į anksčiau rodytą tolesnį puslapį.

### [Cancel loading] (atsaukti įkėlimą)

Sustabdomas puslapio įkėlimas.

### [Reload] (įkelti iš naujo)

Iš naujo įkeliamas tas pats puslapis.

### [Add to Bookmark] (įtraukti į adresyną)

Šiuo metu rodoma svetainė įtraukiama į adresyną.

---

**[Set as start page] (nustatyti kaip pradžios puslapį)**

Rodoma svetainė nustatoma kaip numatytasis pradžios puslapis.

---

**[Open in new window] (atverti naujame lange)**

Saitas atveriamas naujame lange.

---

**[Character encoding] (ženklų koduotė)**

Nustatoma ženklų kodavimo sistema.

---

**[Display certificate] (rodyti liudijimą)**

Rodomi serverio liudijimai, atsiunčiami iš SSL palaikančių puslapių.

---

**[Input] (įvestis)**

Rodoma programinė klaviatūra, kuria galite įvesti ženklus naršydami svetainę.

---

**[Break] (lūžis)**

Žymeklis perkeliamas į kitą teksto įvesties lauko eilutę.

---

**[Delete] (naikinti)**

Panaikinamas vienas ženklas iš kairės nuo žymeklio įvedant tekstą.

---

## Nustatymai ir reguliavimas



# Sąrankos ekrano naudojimas

Galite įvairiai sureguliuoti elementus, pvz., vaizdą ir garsą.

Numatytieji nustatymai pabraukti.

### Pastaba

Diske išsaugoti atkūrimo nustatymai turi pirmenybę prieš sąrankos ekrano nustatymus. Todėl kai kurios funkcijos gali nebūti atliekamos.

- 1 Paspauskite mygtuką HOME.**  
TV ekrane parodomas pagrindinis meniu.
- 2 Paspausdami ← / → pasirinkite  [Setup] (sąranka).**
- 3 Paspausdami ↑ / ↓ pasirinkite sąrankos kategorijos piktogramą, tada paspauskite .**

### Piktograma Paaiškinimas



„[Network Update] (tinklo naujinimas)“ (46 psl.)  
Atnaujinama sistemos programinė įranga.



„[Screen Settings] (ekrano nustatymai)“ (46 psl.)  
Ekraną nustatymai konfigūruojami pagal TV tipą.



„[Audio Settings] (garso nustatymai)“ (48 psl.)  
Galite konfigūruoti garso nustatymus pagal jungiamųjų lizdų tipą.

### Piktograma Paaiškinimas



„[BD/DVD Viewing Settings] (BD / DVD peržiūros nustatymai)“ (49 psl.)  
Galite konfigūruoti išsamius BD / DVD atkūrimo nustatymus.



„[Parental Control Settings] (tėvų kontrolės nustatymai)“ (50 psl.)  
Galite konfigūruoti išsamius tėvų kontrolės nustatymus.



„[System Settings] (sistemos nustatymai)“ (50 psl.)  
Galite konfigūruoti sistemos nustatymus.



„[Network Settings] (tinklo nustatymai)“ (51 psl.)  
Galite konfigūruoti išsamius interneto ir tinklo nustatymus.



„[Easy Network Settings] (nesudėtingi tinklo nustatymai)“ (53 psl.)  
Paleidžiama funkcija [Easy Network Settings] (nesudėtingi tinklo nustatymai) ir galite nustatyti pagrindinius tinklo nustatymus.



„[Resetting] (nustatymas iš naujo)“ (53 psl.)  
Iš naujo nustatomi gamykliniai sistemos nustatymai.

---

## [Network Update] (tinklo naujinimas)

Atnaujinę programinę įrangą į naujausią versiją galite pasinaudoti naujausiomis funkcijomis.

Daugiau informacijos apie naujinimo funkcijas rasite toliau nurodytoje svetainėje:

<http://support.sony-europe.com/>

Naujinant programinę įrangą priekinio skydelio ekrane pasirodo UPDATE.

Atnaujinus įrenginys automatiškai išjungiamas.

Vykstant naujinimui neįjunkite arba neišjunkite įrenginio, nenaudokite nei jo, nei TV. Palaukite, kol programinė įranga bus atnaujinta.

---

## [Screen Settings] (ekrano nustatymai)

---

### ■ [3D Output Setting] (3D išvesties nustatymas)

[Auto] (automatinis): įprastai pasirinkite šį nustatymą.

[Off] (išjungta): pasirinkite šį nustatymą, jei norite, kad visas turinys būtų rodomas 2D formatu.

---

### ■ [TV Screen Size Setting for 3D] (TV ekrano dydžio nustatymas 3D turiniui žiūrėti)

Nustatomas su 3D suderinamo TV ekrano dydis.

---

### ■ [TV Type] (TV tipas)

[16:9]: Pasirinkite šį nustatymą, kai prijungiate plačiaekranį TV arba TV, palaikantį plačiaformačio režimo funkciją.  
[4:3]: Pasirinkite šį nustatymą, kai prijungiate 4:3 ekrano formato TV, nepalaikantį plačiaformačio režimo funkcijos.

---

### ■ [Screen Format] (ekrano formatas)

[Full] (visas): pasirinkite šį nustatymą, kai prijungiate TV, palaikantį plačiaformačio režimo funkciją. 4:3 ekrano formato vaizdas rodomas 16:9 kraštinių santykiu net plačiaekraniam TV.

[Normal] (normalus): pakeičiamas vaizdo dydis, kad tilptų į ekraną ir būtų išlaikytas pradinis kraštinių santykis.

---

### ■ [DVD Aspect Ratio] (DVD kraštinių santykis)

[Letter Box] (plačiaekranis): rodomas plačiaformatis vaizdas su juodomis juostomis viršuje ir apačioje.



[Pan & Scan] (apkarpyti šonai): visame ekrane rodomas viso aukščio vaizdas su apkarpytais šonais.



### ■ [Cinema Conversion Mode] (kino filmo konvertavimo modelis)

[Auto] (automatinis): įprastai pasirinkite šį nustatymą. Įrenginys automatiškai atpažįsta, ar medžiaga yra vaizdo įrašas, ar filmas, ir perjungia tinkamą konvertavimo būdą.

[Video] (vaizdo įrašas): šis vaizdo įrašams tinkamas konvertavimo būdas bus visada parinktas, nesvarbu, kokia medžiaga.

### ■ [Output Video Resolution] (išvesties vaizdo raiška)

[Auto] (automatinis): vaizdo signalas pateikiamas atsižvelgiant į TV arba prijungtos įrangos raišką.

[Original Resolution] (pradinė raiška): vaizdo signalas pateikiamas atsižvelgiant į disko įrašo raišką. (Kai raiška žemesnė už SD, ji perkonvertuojama į SD raišką.) [480i/576i]\*, [480p/576p]\*, [720p], [1080i], [1080p]: vaizdo signalas pateikiamas atsižvelgiant į pasirinktą raiškos nustatymą.

\* Jeigu disko spalvų sistema yra NTSC, vaizdo signalų raišką galima konvertuoti tik į [480i] ir [480p].

### ■ [BD-ROM 24p Output] (BD-ROM 24p išvestis)

[Auto] (automatinis): 24p vaizdo signalai pateikiami tik prijungus su 1080/24p suderinamą TV naudojant HDMI jungtį ir [Output Video Resolution] (išvesties vaizdo raiška) nustatčius į [Auto] (automatinis) arba [1080p].

[On] (įjungta): pasirinkite šį nustatymą, kai TV suderinamas su 1080 / 24p vaizdo signalais.

[Off] (išjungta): pasirinkite šį nustatymą, kai TV nesuderinamas su 1080 / 24p vaizdo signalais.

### ■ [DVD-ROM 24p Output] (DVD-ROM 24p išvestis)

[Auto] (automatinis): 24p vaizdo signalai pateikiami tik prijungus su 1080/24p suderinamą TV naudojant HDMI jungtį ir [Output Video Resolution] (išvesties vaizdo raiška) nustatčius į [Auto] (automatinis) arba [1080p].

[Off] (išjungta): pasirinkite šį nustatymą, kai TV nesuderinamas su 1080 / 24p vaizdo signalais.

### ■ [YCbCr/RGB (HDMI)]

[Auto] (automatinis): automatiškai nustatomas išorinio įrenginio tipas ir perjungiamas tinkamas spalvų nustatymas.

[YCbCr (4:2:2)]: išvedami YCbCr 4:2:2 vaizdo signalai.

[YCbCr (4:4:4)]: išvedami YCbCr 4:4:4 vaizdo signalai.

[RGB]: pasirinkite šį nustatymą, kai jungiate įrenginį naudodami su HDCP suderinamą DVI lizdą.

### ■ [HDMI Deep Colour Output] (HDMI „Deep Colour“ išvestis)

[Auto] (automatinis): įprastai pasirinkite šį nustatymą.

[16bit] (16 bitų), [12bit] (12 bitų), [10bit] (10 bitų): išvedami 16 bitų / 12 bitų / 10 bitų vaizdo signalai, kai prijungtas TV yra suderinamas su „Deep Colour“.

[Off] (išjungta): pasirinkite šį nustatymą, kai vaizdas nestabilus arba nenatūraliai perteikiamos spalvos.

### ■ [Pause Mode] (pristabdymo režimas) (tik BD / DVD VIDEO / DVD-R / DVD-RW)

[Auto] (automatinis): vaizdas, kuriame objektai juda dinamiškai, išvedamas be trūkinėjimo. Įprastai pasirinkite šią padėtį.

[Frame] (kadras): vaizdas, kuriame objektai nejuda dinamiškai, išvedamas didele raiška.

---

## [Audio Settings] (garso nustatymai)

---

### ■ [BD Audio MIX Setting] („BD Audio MIX“ nustatymas)

[On] (įjungta): išvedamas garsas, gautas su pagrindiniu garsu sumaišant interaktyvųjį ir papildomą garsus.  
[Off] (išjungta): išvedamas tik pagrindinis garsas.

---

### ■ [Audio DRC] (garso dinaminio diapazono glaudinimas)

Galite suglaudinti dinaminį garso takelio diapazoną.

[Auto] (automatinis): atkuriamas diske nurodytas dinaminis diapazonas (tik BD-ROM).  
[On] (įjungta): sistema atkuria garso takelį, taikydama dinaminį diapazoną, kurį numatė garso inžinierius.  
[Off] (išjungta): dinaminis diapazonas neglaudinamas.

---

### ■ [Attenuate - AUDIO] (garso silpninimas)

Klausantis garso iš įrenginio, prijungto naudojant AUDIO IN (L/R) lizdus, garsas gali būti iškraipomas. Garso iškraipymo galite išvengti susilpnindami įrenginio įvesties lygį.

[On] (įjungta): įvesties lygis silpninamas. Nustačius išvesties lygis bus mažesnis.  
[Off] (išjungta): normalus įvesties lygis.

---

---

### ■ [Audio Output] (garso išvestis)

Galite pasirinkti, kur išvesti garso signalą.  
[Speaker] (garsiakalbis): išvedamas kelių kanalų garsas tik iš sistemos garsiakalbių.  
[Speaker + HDMI] (garsiakalbis + HDMI): kelių kanalų garsas pateikiamas tik iš sistemos garsiakalbių, o 2 kanalų tiesin. PCM signalai – iš HDMI (OUT) lizdo.  
[HDMI]: garsas pateikiamas tik iš HDMI (OUT) lizdo. Garso formatai priklauso nuo prijungto įrenginio.

#### Pastaba

- Kai funkcija [Control for HDMI] (HDMI valdymas) nustatyta į [On] (įjungta) (50 psl.), [Audio Output] (garso išvestis) automatiškai nustatoma į [Speaker + HDMI] (garsiakalbis + HDMI) ir šio nustatymo pakeisti negalima.
  - Kai funkcija [Audio Output] (garso išvestis) nustatyta į [HDMI], TV funkcijos išvesties signalo formatai yra 2 kanalų tiesin. PCM.
- 

### ■ [Sound Effect] (garso efektas)

Galite įjungti arba išjungti sistemos garso efektus (nustatymas SOUND MODE (21 psl.)).

[Sound Mode On] (garso režimas įjungtas): Įjungiamas garso režimo (21 psl.) ir futbolo režimo aplinkos efektas (22 psl.).  
[2ch Stereo] (2 kanalų erdvinis garsas): ši sistema pateikia garsą tik per priekinį kairįjį / dešinįjį garsiakalbius ir žemųjų dažnių garsiakalbį. Kelių kanalų erdvinio garso formatai supaprastinami iki 2 kanalų.  
[Off] (išjungta): garso efektai išjungti. Garsas atkuriamas toks, koks įrašytas.



### ■ [Speaker Settings] (garsiakalbių nustatymai)

Norėdami išgauti optimalų erdvinio garso efektą, nustatykite garsiakalbius. Išsamią informaciją žr. „Garsiakalbių nustatymas“ (39 psl.).

### ■ [Bluetooth AUDIO - AAC]

Galite įjungti ir išjungti AAC formato garsą.

[On] (įjungta): AAC formato garsas, jei *Bluetooth* prietaisas palaiko AAC.

[Off] (išjungta): SBC garsas.

#### **Pastaba**

Aukštos kokybės garsu galima mėgautis, jei įjungta AAC. Jei įrenginyje neišeina klausytis AAC garso, pasirinkite [Off] (išjungta).

## [BD/DVD Viewing Settings] (BD / DVD peržiūros nustatymai)

### ■ [BD/DVD Menu Language] (BD / DVD meniu kalba)

Galite pasirinkti numatytąją BD-ROM arba DVD VIDEO meniu kalbą. Pasirinkus [Select Language Code] (pasirinkti kalbos kodą), parodomas kalbos kodo įvesties ekranas. Įveskite norimos kalbos kodą pagal „Kalbų kodų sąrašas“ (67 psl.).

### ■ [Audio Language] (garso takelio kalba)

Galite pasirinkti numatytąją BD-ROM arba DVD VIDEO garso takelio kalbą. Pasirinkus [Original] (pradinis), kalba parenkama pagal diske nurodytą prioritetą. Pasirinkus [Select Language Code] (pasirinkti kalbos kodą), parodomas kalbos kodo įvesties ekranas. Įveskite norimos kalbos kodą pagal „Kalbų kodų sąrašas“ (67 psl.).

### ■ [Subtitle Language] (subtitrų kalba)

Galite pasirinkti numatytąją BD-ROM arba DVD VIDEO subtitrų kalbą. Pasirinkus [Select Language Code] (pasirinkti kalbos kodą), parodomas kalbos kodo įvesties ekranas. Įveskite norimos kalbos kodą pagal „Kalbų kodų sąrašas“ (67 psl.).

### ■ [BD Hybrid Disc Playback Layer] (BD hibridinio disko atkūrimo sluoksnis)

[BD]: atkuriamas BD sluoksnis.

[DVD/CD]: atkuriamas DVD arba CD sluoksnis.

### ■ [BD Internet Connection] (BD interneto ryšys)

[Allow] (leisti): įprastai pasirinkite šį nustatymą.

[Do not allow] (neleisti): interneto ryšys draudžiamas.

---



## [Parental Control Settings] (tėvų kontrolės nustatymai)

---

### ■ [Password] (slaptažodis)

Nustatykite arba pakeiskite tėvų kontrolės funkcijos slaptažodį. Naudojant slaptažodį galima apriboti BD-ROM, DVD VIDEO arba interneto vaizdo įrašų atkūrimą. Jei reikia, galite atskirti BD-ROM ir DVD VIDEO apribojimo lygius.

### ■ [Parental Control Area Code] (tėvų kontrolės vietovės kodas)

Kai kurių BD-ROM arba DVD VIDEO atkūrimas gali būti ribotas; tai priklauso nuo geografinės vietovės. Scenos gali būti blokuojamos arba pakeistos kitomis. Vykdydami ekrane pateiktas instrukcijas įveskite keturių skaitmenų slaptažodį.

### ■ [BD Parental Control] (BD tėvų kontrolė) / [DVD Parental Control] (DVD tėvų kontrolė) / [Internet Video Parental Control] (interneto vaizdo įrašų tėvų kontrolė)

Nustačius tėvų kontrolės funkciją, scenos gali būti blokuojamos arba pakeistos kitomis. Vykdydami ekrane pateiktas instrukcijas įveskite keturių skaitmenų slaptažodį.

### ■ [Internet Video Unrated] (necenzūruoti interneto vaizdo įrašai)

[Allow] (leisti): leidžiama atkurti necenzūruotus interneto vaizdo įrašus.  
[Block] (blokuoti): necenzūruotų interneto vaizdo įrašų atkūrimas blokuojamas.

---



## [System Settings] (sistemos nustatymai)

---

### ■ [OSD Language] (ekrano kalba)

Galite pasirinkti norimą sistemos ekrano kalbą.

### ■ [Main Unit illumination] (pagrindinio įrenginio apšvietimas)

[On] (įjungta): priekinio skydelio ekranas visada įjungtas ir nustatytas didžiausias LED indikatoriaus šviesumas.  
[Auto] (automatinis): priekinio skydelio ekranas išjungtas, o LED indikatoriaus šviesumas automatiškai sumažinamas, jei sistema nenaudojama maždaug 10 sekundžių.

### ■ [HDMI Settings] (HDMI nustatymai)

[Control for HDMI] (HDMI valdymas)  
[On] (įjungta): įjungiama funkcija [Control for HDMI] (HDMI valdymas). Galima bendrai naudoti HDMI kabelių prijungtą įrangą.  
[Off] (išjungta): išjungta.

[Audio Return Channel] (garso grįžties kanalas)

Ši funkcija pasiekama, kai sistemą prijungiate naudodami TV HDMI IN laidą, suderinamą su garso grįžties kanalo funkcija, o [Control for HDMI] (HDMI valdymas) nustatoma į [On] (įjungta).  
[Automatic] (automatinis): sistema gali priimti skaitmeninį garso signalą iš TV automatiškai per HDMI kabelį.  
[Off] (išjungta): išjungta.

### **Pastaba**

Kai [Quick Start Mode] (greitojo paleidimo režimas) nustatomas į [On] (įjungta), [Control for HDMI] (HDMI valdymas) automatiškai nustatomas į [Off] (išjungta).

### ■ [Quick Start Mode] (greitojo paleidimo režimas)

[On] (įjungta): sistema sparčiau paleidžiama iš budėjimo režimo. Įjungę šią funkciją galite sparčiau valdyti sistemą.  
[Off] (išjungta): numatytasis nustatymas.

#### Pastaba

Kai [Control for HDMI] (HDMI valdymas) arba [Remote Start] (nuotolinis paleidimas) nustatoma į [On] (įjungta), [Quick Start Mode] (greitojo paleidimo režimas) automatiškai nustatoma į [Off] (išjungta).

### ■ [Auto Standby] (automatinis budėjimo režimas)

[On] (įjungta): įjungiamo funkcija [Auto Standby] (automatinis budėjimo režimas). Kai nenaudojate sistemos maždaug 30 minučių, automatiškai įjungiamas budėjimo režimas.  
[Off] (išjungta): išjungta.

### ■ [Auto Display] (automatinis rodymas)

[On] (įjungta): automatiškai rodoma informacija ekrane keičiant rodomus pavadinimus, vaizdo režimus, garso signalus ir kt.  
[Off] (išjungta): informacija rodoma tik paspaudus DISPLAY.

### ■ [Screen Saver] (ekrano užsklanda)

[On] (įjungta): įjungiamo ekrano užsklandos funkcija.  
[Off] (išjungta): išjungta.

### ■ [Software Update Notification] (pranešimas apie programinės įrangos naujinį)

[On] (įjungta): nustatoma, kad sistema praneštų apie naujausią programinės įrangos versiją (46 psl.).  
[Off] (išjungta): išjungta.

### ■ [Gracenote Settings] („Gracenote“ nustatymai)

[Auto] (automatinis): automatiškai atsiunčiama informacija apie diską sustabdžius disko atkūrimą. Kad būtų galima atsiųsti, sistema turi būti prijungta prie tinklo.

[Manual] (rankinis): informacija apie diską atsiunčiama pasirinkus [Video Search] (vaizdo įrašų paieška) arba [Music Search] (muzikos paieška).

### ■ [System Information] (sistemos informacija)

Galite matyti sistemos programinės įrangos versijos informaciją ir MAC adresą.

### ■ [Software License Information] (programinės įrangos licencijos informacija)

Galite peržiūrėti programinės įrangos licencijos informaciją.

## [Network Settings] (tinklo nustatymai)

### ■ [Internet Settings] (interneto nustatymai)

Pirmiausia prijunkite sistemą prie tinklo. Išsamios informacijos žiūrėkite „3 žingsnis. Pasiruošimas jungtis prie tinklo“ (18 psl.).

[Wired Setup] (laidinio ryšio sąranka): pasirinkite šį nustatymą, kai LAN kabeliu prijungtas plačiau juosčio ryšio maršrutizatorius.

[Wireless Setup (built-in)] (belaidžio ryšio sąranka (įmontuota)): pasirinkite šį nustatymą, kai sistemoje įtaisytas belaidis LAN naudojamas prisijungti prie belaidžio tinklo.

## **Patarimas**

Jei reikia daugiau informacijos, apsilankykite vienoje iš toliau nurodytų svetainių ir perskaitykite DUK  
<http://support.sony-europe.com/>

---

## ■ **[Network Connection Status] (tinklo ryšio būseną)**

Rodoma esama tinklo ryšio būseną.

---

## ■ **[Network Connection Diagnostics] (tinklo ryšio diagnostika)**

Galite atlikti tinklo diagnostiką ir patikrinti, ar tinkamai nustatytas tinklo ryšys.

---

## ■ **[Connection Server Settings] (ryšio serverio nustatymai)**

Nustatoma, ar rodyti prijungtą DLNA serverį.

---

## ■ **[Renderer Set-up] (perteikimo įrenginio sąranka)**

[Automatic Access Permission] (automatinės prieigos teisė): nustatoma, ar leisti automatinę prieigą iš naujai aptikto DLNA valdiklio.  
[Smart Select] (sumanusis pasirinkimas): leidžiama „Sony“ DLNA valdikliui rasti sistemą kaip paskirties įrenginį, valdytiną infraraudonaisiais spinduliais. Šią funkciją galite įjungti arba išjungti.  
[Renderer Name] (perteikimo įrenginio pavadinimas): rodomas sistemos pavadinimas, nurodytas kituose tinklo DLNA įrenginiuose.

---

## ■ **[Renderer Access Control] (perteikimo įrenginio prieigos valdymas)**

Nustatoma, ar priimti komandas iš DLNA valdiklių.

---

## ■ **[PARTY Auto Start] (PARTY automatinis paleidimas)**

[On] (įjungta): paleidžiama PARTY arba prisijungiama prie esamo PARTY pareikalavus tinklo įrenginiui, suderinamam su funkcija PARTY STREAMING.  
[Off] (išjungta): išjungta.

---

## ■ **[Registered Remote Devices] (užregistruoti nuotoliniai įrenginiai)**

Rodomas jūsų užregistruotų nuotolinių įrenginių sąrašas.

---

## **Pastaba**

Norėdami naudoti šią funkciją būtina atnaujinkite programinę įrangą (46 psl.).

---

## ■ **[Remote Start] (nuotolinis paleidimas)**

[On] (įjungta): leidžia įjungti sistemą įrenginiu, susietu per tinklą, kai sistema veikia budėjimo režimu.  
[Off] (išjungta): sistemos negalima įjungti įrenginiu, susietu per tinklą.

---

## **Pastaba**

Kai [Quick Start Mode] (greitojo paleidimo režimas) nustatomas į [On] (įjungta), [Remote Start] (nuotolinis paleidimas) automatiškai nustatomas į [Off] (išjungta).



## **[Easy Network Settings] (nesudėtingi tinklo nustatymai)**

Paleidžiama funkcija [Easy Network Settings] (nesudėtingi tinklo nustatymai) ir galite nustatyti pagrindinius tinklo nustatymus. Vykdykite ekrane pateiktas instrukcijas.



## **[Resetting] (nustatymas iš naujo)**

### **■ [Reset to Factory Default Settings] (iš naujo nustatyti numatytuosius gamyklinius nustatymus)**

Galite iš naujo nustatyti numatytuosius gamyklinius sistemos nustatymus pasirinkdami nustatymų grupę. Visi grupėje esantys nustatymai bus nustatyti iš naujo.

### **■ [Initialise Personal Information] (asmeninės informacijos panaikinimas)**

Galite panaikinti sistemoje išsaugotą asmeninę informaciją.

# Atsargumo priemonės

## Sauga

- Jei į korpusą patektų koks nors daiktas arba skysčio, atjunkite sistemą ir prieš toliau eksploatuodami duokite ją patikrinti kvalifikuotiems specialistams.
- Nelieskite kintamosios srovės maitinimo laido šlapiomis rankomis. Kitaip galite patirti elektros smūgi.

## Maitinimo šaltiniai

Jei sistemos neketinate naudoti ilgą laiką, ištraukite laidą iš sieninio elektros lizdo. Kintamosios srovės maitinimo laidą (maitinimo tinklo laidą) atjunkite laikydami kištuką; niekada netraukite laikydami už laido.

## Vieta

- Sistemą laikykite tinkamai vėdinamoje vietoje, kad ji neperkaistų.
- Veikdamas įrenginys įkaista, bet tai nėra veikimo sutrikimas. Jei nuolat naudosite šį įrenginį nustatę didelį garsumą, korpuso viršus, šonai ir apačia gerokai įkais. Kad nenusidegintumėte, nelieskite korpuso.
- Nelaiykite įrenginio ant minkštų paviršių (patiesalų, kilimėlių ir kt.), galinčių uždenkti vėdinimo angas.
- Nemontuokite sistemos netoli šilumos šaltinių, pvz., radiatorių, oro ventiliavimo kanalų arba tiesioginių saulės spindulių, dulkių pertekliaus, mechaninės vibracijos ar smūgių veikiamose vietose.

- Nemontuokite sistemos nuožulnioje padėtyje. Ji sukurta naudoti tik horizontalioje padėtyje.
- Sistemos ir diskų nelaikykite šalia komponentų, kuriuose yra stiprių magnetų, pvz., mikrobangų krosnelių arba didelių garsiakalbių.
- Ant sistemos nestatykite sunkių daiktų.
- Priešais priekinį skydelį nestatykite metalinių daiktų. Dėl jų gali būti prasčiau priimamos radijo bangos.
- Nestatykite sistemos vietoje, kurioje naudojama medicinos įranga. Kitaip galite sugadinti medicinos įrangą.
- Jei naudojate širdies stimuliatorių arba kitą medicinos įrenginį, prieš naudodamiesi belaidžio LAN ryšio funkcija pasitarkite su gydytoju arba medicinos įrenginio gamintoju.

## Naudojimas

Sistemą perkėlus tiesiai iš šaltos vietos į šiltą arba pastačius itin drėgnoje patalpoje, įrenginio viduje gali susidaryti drėgmė. Taip įvykus, sistema gali veikti netinkamai. Tokiu atveju išimkite diską ir palikite sistemą įjungtą maždaug pusvalandį, kol susikaupusi drėgmė išgaruos.

## Garsumo reguliavimas

Nedidinkite garsumo klausydami tylios arba tuščios garso takelio dalies. Kitaip, staiga padidėjus garso takelio garsumo lygiui, galite sugadinti garsiakalbius.

## Valymas

Korpusą, skydelį ir valdymo rankenėles valykite minkštu audiniu, šiek tiek sudrėkintu švelniu valikliu. Nenaudokite jokios šiurkščios šluostės, valymo miltelių arba tirpiklio, pvz., alkoholio ar benzino.

## Valomieji diskai, diskų / objektyvų valymo priemonės

Nenaudokite valomųjų diskų arba diskų / objektyvų valymo priemonių (įskaitant drėgnas arba purškiamas). Kitaip galite sugadinti įrenginį.

## Dalių keitimas

Pataisius sistemą, taisytos dalys gali būti pasiliekomos pakartotinio naudojimo arba perdirbimo tikslais.

## TV spalvos

Jei dėl garsiakalbių TV ekrane netinkamai rodomos spalvos, išjunkite TV ir vėl jį įjunkite praėjus 15–30 minučių. Jei spalvos vis tiek rodomos netinkamai, pastatykite garsiakalbius toliau nuo TV komplekto.

### SVARBI INFORMACIJA

Dėmesio: ši sistema TV ekrane gali neribotą laiką rodyti nejudantį arba ekrano vaizdą. Jei TV ekrane ilgą laiką bus rodomas nejudantis arba ekrano vaizdas, ekraną galite negrįžtamai sugadinti. Ypač lengvai pažeidžiami plazminiai ir projekciniai televizoriai.

## Sistemos perkėlimas

Prieš perkeldami sistemą įsitikinkite, kad į ją neįdėtas diskas, ir iš sieninio elektros lizdo ištraukite kintamosios srovės maitinimo laidą.

## Bluetooth ryšys

- *Bluetooth* įrenginiai turi būti naudojami ne didesniu kaip 10 metrų atstumu vienas nuo kito (tarp jų neturi būti kliūčių). Efektyvus ryšio diapazonas gali sumažėti esant nurodytoms sąlygoms.
  - Kai tarp įrenginių, palaikančių *Bluetooth* ryšį, yra asmuo, metalinis objektas, siena arba kita kliūtis.
  - Vietose, kuriose įdiegtas belaidis LAN.
  - Aplink naudojamas mikrobangų krosnelės.
  - Vietose, kuriose yra kitų elektromagnetinių bangų.
- *Bluetooth* įrenginiai ir belaidis LAN (IEEE 802.11b/g) naudoja tą patį dažnių diapazoną (2,4 GHz). Naudojant *Bluetooth* įrenginį prie įrenginio, kuriame yra belaidis LAN, galimi elektromagnetiniai trikdžiai. Dėl to gali sumažėti duomenų perdavimo greitis, padidėti triukšmas arba gali nepavykti prisijungti. Taip nutikus išbandykite nurodytas priemones.
  - Naudokite šį įrenginį bent 10 metrų atstumu nuo belaidžio LAN įrenginio.
  - Išjunkite belaidžio LAN įrangos maitinimą, kai *Bluetooth* įrenginį naudojate mažesniu nei 10 metrų atstumu.
  - Šį įrenginį ir *Bluetooth* įrenginį įrenkite kuo arčiau viena nuo kito.
- Šio įrenginio skleidžiamos radijo bangos gali trikdyti kai kurių medicinos įrenginių veikimą. Šie trikdžiai gali trikdyti veikimą, todėl visada išjunkite šio įrenginio ir *Bluetooth* įrenginio maitinimą nurodytomis aplinkybėmis.
  - Ligoninėse, traukiniuose, lėktuvuose, degalinėse ir bet kurioje vietoje, kur gali būtų degių dujų.
  - Prie automatinių durų arba gaisro signalizacijos.

- Šis įrenginys palaiko saugos funkcijas, atitinkančias *Bluetooth* specifikaciją, kad būtų užtikrintas saugus ryšys naudojantis *Bluetooth* technologija. Tačiau ši sauga gali būti nepakankama atsižvelgiant į aplinką ir kitus veiksmus, todėl visada būkite atsargūs, kai ryšį palaikote naudodamiesi *Bluetooth* technologija.
- „Sony“ nebus atsakinga, jei bus patirta žalos arba kitų nuostolių nutekėjus informacijai, kai ryšys palaikomas naudojantis *Bluetooth* technologija.
- *Bluetooth* ryšys nebūtinai garantuojamas su visais *Bluetooth* įrenginiais, kurių profilis toks pat kaip šio įrenginio.
- *Bluetooth* įrenginiai, sujungti su šiuo įrenginiu, turi atitikti „Bluetooth SIG, Inc.“ nurodytą *Bluetooth* specifikaciją ir turėti atitikties sertifikatą. Tačiau net jei įrenginys atitinka *Bluetooth* specifikaciją, gali būti atvejų, kai *Bluetooth* įrenginio charakteristikos arba specifikacijos lemia, kad nepavyksta prisijungti, galimi kitokie valdymo būdai, ekranas arba veikimas.
- Galimas triukšmas arba gali nebūti garso atsižvelgiant į su šiuo įtaisą sujungtą *Bluetooth* įrenginį, ryšių arba kitas aplinkos sąlygas.

Jei kilo su sistema susijusių klausimų ar problemų, pasitarkite su artimiausiu „Sony“ pardavėju.

## Pastabos dėl diskų

### Diskų priežiūra

- Kad diskas liktų švarus, imkite jį už krašto. Nelieskite paviršiaus.
- Ant disko neklijuokite popieriaus arba juostelės.



- Apsaugokite diską nuo tiesioginės saulės šviesos ir šilumos šaltinių, pvz., karšto oro kanalų, nepalikite disko tiesioginėje saulės šviesoje stoviničiame automobilyje, nes automobilio viduje temperatūra gali smarkiai pakilti.
- Baigę leisti diską, įdėkite jį į dėžutę.

### Valymas

- Prieš leisdami diską, nuvalykite jį valymo šluoste. Diską šluostykite nuo centro į kraštą.



- Nenaudokite tirpiklių, pvz., benzino, skiediklio, parduotuvės parduodamų valiklių arba vinilo plokštelėms skirto antistatinio purškiklio.

Ši sistema gali atkurti tik standartinį apvalų diską. Naudojant nestandartinius ir ne apvalius diskus (pvz., kortelės, širdies ar žvaigždės formos) gali įvykti gedimas.

Nenaudokite disko su pritvirtintu komercinio žymėjimo priedu, pvz., etikete arba žiedu.



## Nesklaidumų šalinimas

Jei naudojantis sistema kyla toliau nurodytų problemų, prieš kreipdamiesi dėl taisymo perskaitykite čia pateiktą informaciją ir pabandykite išspręsti problemą patys. Jei kurios nors problemos pašalinti nepavyksta, kreipkitės į artimiausią „Sony“ pardavėją.

### Bendroji informacija

#### Nepavyksta įjungti įrenginio.

→ Patikrinkite, ar tinkamai prijungtas kintamosios srovės maitinimo laidas.

#### Neveikia nuotolinio valdymo pultas.

- Per didelis atstumas tarp nuotolinio valdymo pulto ir įrenginio.
- Nuotolinio valdymo pulto maitinimo elementuose likę per mažai energijos.

#### Diskų dėklas neatsidaro ir nepavyksta išimti disko net paspaudus ▲.

- Pabandykite atlikti toliau nurodytus veiksmus.
  - ① Paspauskite ir laikykite paspaustus įtaiso mygtukus ► ir ▲ ilgiau nei 5 sekundes, kad atidarytumėte diskų dėklą.
  - ② Išimkite diską.
  - ③ Ištraukite kintamosios srovės maitinimo laidą iš sieninio elektros lizdo ir po kelių minučių vėl jį įjunkite.

#### Sistema neveikia taip, kaip turėtų.

→ Ištraukite kintamosios srovės maitinimo laidą iš sieninio elektros lizdo ir praėjus kelioms minutėms vėl jį įjunkite.

## Pranešimai

**TV ekrane parodomas pranešimas [A new software version is available. Please go to the “Setup” section of the menu and select “Network Update” to perform the update.] (Išleista nauja programinės įrangos versija. Eikite į meniu dalį „Setup“ (sąranka), pasirinkite „Network Update“ (tinklo naujinimas) ir atnaujinkite.)**

→ Norėdami atnaujinti sistemą į naujausią programinės įrangos versiją žr. [Network Update] (tinklo naujinimas) (46 psl.).

#### Priekinio skydelio ekrane pakaitomis rodoma PRTECT, PUSH ir POWER.

→ Paspausdami I/⏻ išjunkite sistemą ir, kai nebebus rodomas žodis STBY, patikrinkite tai, kas nurodyta toliau.

- Ar naudojate tik tiekiamus garsiakalbius?
- Ar niekas neužstoja sistemos ventiliacijos angų?
- Patikrinę, kas nurodyta pirmiau, ir išsprendę visas problemas įjunkite sistemą. Jei patikrinę viską, kas nurodyta pirmiau, neradote problemos priežasties, pasitarkite su artimiausiu „Sony“ pardavėju.

#### Priekinio skydelio ekrane rodoma LOCKED.

→ Išjunkite apsaugos nuo vaikų funkciją (41 psl.).

#### Priekinio skydelio ekrane rodoma D. LOCK.

→ Kreipkitės į artimiausią „Sony“ pardavėją arba į vietos įgaliotąjį „Sony“ techninės priežiūros centrą.

#### Priekinio skydelio ekrane rodoma „Exxxx“ (x yra skaitmuo).

→ Kreipkitės į artimiausią „Sony“ pardavėją arba į vietos įgaliotąjį „Sony“ techninės priežiūros centrą ir nurodykite klaidos kodą.

## Visame TV ekrane rodomas ženklas be jokių pranešimų.

- Kreipkitės į artimiausią „Sony“ pardavėją arba į vietos įgaliotąjį „Sony“ techninės priežiūros centrą.

## Vaizdas

### Vaizdo nėra arba vaizdas neišvedamas tinkamai.

- Patikrinkite sistemos išvesties būdą (16 psl.).
- Paspauskite ir laikykite paspaustus įrenginio mygtukus  ir VOL – ilgiau nei 5 sekundes, kad iš naujo nustatytumėte mažiausią vaizdo išvesties raišką.
- Jei naudojate BD-ROM, dalyje [Screen Settings] (ekrano nustatymai) patikrinkite [BD-ROM 24p Output] (BD-ROM 24p išvestis) nustatymus (47 psl.).

### Prijungus HDMI kabeliu nėra vaizdo.

- Įtaisas prijungtas prie įvesties įrenginio, kuris nesuderinamas su HDCP (didelio pralaidumo skaitmeninio turinio apsauga) (priekiniame skydelyje neužsidega HDMI) (16 psl.).

### Tamsios vaizdo sritys per tamsios / šviesios sritys per šviesios arba vaizdas rodomas nenatūraliai.

- Nustatykite [Picture Quality Mode] (vaizdo kokybės režimas) kaip [Standard] (standartinis) (numatytasis nustatymas) (33 psl.).

### Matomas nuotraukos triukšmas.

- Nuvalykite diską.
- Jei vaizdas iš sistemos į TV išvedamas per VCR, vaizdo kokybei įtakos gali turėti kai kurioms BD / DVD programoms taikomas apsaugos nuo kopijavimo signalas. Jei problemos išspręsti nepavyksta net prijungus įrenginį tiesiogiai prie TV, pabandykite prijungti įrenginį prie kitų įvesties lizdų.

### Vaizdas nerodomas visame TV ekrane.

- Dalyje [Screen Settings] (ekrano nustatymai) patikrinkite nustatymą [TV Type] (TV tipas) (46 psl.).
- Kraštinių santykis diske yra fiksuotas.

### TV ekrane keičiasi spalvos.

- Jei garsiakalbius naudojate kartu su CRT tipo TV arba projektoriumi, sumontuokite garsiakalbius bent 0,3 metro atstumu nuo TV komplekto.
- Jei spalvos vis tiek keičiasi, išjunkite TV komplektą ir vėl jį įjunkite praėjus 15–30 minučių.
- Patikrinkite, ar arti garsiakalbių nėra daiktų su magnetinėmis dalimis (pvz., magnetinio fiksatoriaus ant TV stovo, medicinos prietaiso, žaislo).

## Garsas

### Nėra garso.

- Netinkamai prijungti garsiakalbių laidai.
- Patikrinkite garsiakalbių nustatymus (39 psl.).

### Nėra garso iš TV per HDMI (OUT) lizdą naudojant garso grįžties kanalo funkciją.

- [System Settings] (sistemos nustatymai) dalyje [HDMI Settings] (HDMI nustatymai) nustatykite [Control for HDMI] (HDMI valdymas) į [On] (įjungta) (50 psl.). Be to, [System Settings] (sistemos nustatymai) dalyje [HDMI Settings] (HDMI nustatymai) nustatykite [Audio Return Channel] (garso grįžties kanalas) į [Auto] (automatinis) (50 psl.).
- Įsitinkinkite, kad jūsų TV suderinamas su garso grįžties kanalo funkcija.
- Patikrinkite, ar HDMI kabelis prijungtas prie TV lizdo, suderinamo su garso grįžties kanalo funkcija.

### Kai prie sistemos prijungtas TV priedėlis, netinkamai atkuriamas TV programų garsas.

- [System Settings] (sistemos nustatymai) dalyje [HDMI Settings] (HDMI nustatymai) nustatykite [Audio Return Channel] (garso grįžties kanalas) į [Off] (išjungta) (50 psl.).
- Patikrinkite, ar tinkamai prijungti laidai ir (arba) kabeliai (17 psl.).

### Girdimas stiprus ūžimas arba triukšmas.

- Patraukite garso įrangą nuo TV.
- Nuvalykite diską.



### Leidžiant CD dingsta erdvinio garso efektas.

- Pasirinkite erdvinio garso nustatymą paspausdami AUDIO (35 psl.).

### Iškraipomas prijungtos įrangos garsas.

- Sumažinkite prijungto įrenginio įvesties lygį nustatydami [Attenuate - AUDIO] (garso silpninimas) (48 psl.).

### Girdimas staigus muzikos pagarsėjimas.

- Suaktyvinamas įtaisytais garso demonstravimas. Paspauskite  norėdami sumažinti garsumą arba paspauskite  norėdami sustabdyti demonstravimą.

## Imtuvas

### Nepavyksta nustatyti radijo stočių.

- Patikrinkite, ar tinkamai prijungta antena. Pareguliuokite anteną.
- Stoties signalas per silpnas (nustatant stotis automatiškai). Nustatykite stotis rankiniu būdu.

## Atkūrimas

### Nepavyksta paleisti disko.

- Sistema nesuderinama su konkrečiu BD / DVD regiono kodu.
- Įrenginio viduje susidarė drėgmė, galinti apgadinti objektyvus. Išimkite diską ir palikite įrenginį įjungtą maždaug pusvalandį.
- Sistema negali paleisti disko, kurio įrašymas tinkamai neužbaigtas (62 psl.).

### Netinkamai rodomi failų vardai.

- Sistema gali rodyti tik ISO 8859-1 koduotės ženklus. Kitų koduočių ženklai gali būti rodomi kitaip.
- Atsižvelgiant į naudotą rašymo programinę įrangą, įvesties ženklai gali būti rodomi kitaip.

### Diskas pradedamas leisti ne nuo pradžių.

- Buvo pasirinktas tęstinis paleidimas. Paspauskite OPTIONS ir pasirinkite [Play from start] (leisti nuo pradžių), tada paspauskite ⊕.

### Diskas pradedamas atkurti ne nuo tęsimo taško, kuriame paskutinį kartą buvo sustabdytas.

- Atsižvelgiant į diską, tęsimo taškas gali būti išvalomas iš atminties, kai:
- atidarote diskų dėklą;
  - atjungiate USB įrenginį;
  - paleidžiate kitą turinį;
  - išjungiate įrenginį.

### Nepavyksta pakeisti garso takelio / subtitrų kalbos arba kampų.

- Bandykite naudoti BD arba DVD meniu.
- Į leidžiamą BD arba DVD neįrašyti kelių kalbų takeliai / subtitrai arba keli kampai.

### Nepavyksta paleisti papildomo turinio arba kitų BD-ROM esančių duomenų.

- Pabandykite atlikti toliau nurodytus veiksmus.
- ① Išimkite diską.
  - ② Išjunkite sistemą.
  - ③ Atjunkite ir vėl prijunkite USB įrenginį (25 psl.).
  - ④ Įjunkite sistemą.
  - ⑤ Įdėkite BD-ROM su BONUSVIEW / BD-LIVE.

## USB įrenginys

### USB įrenginys neatpažįstamas.

- Pabandykite atlikti toliau nurodytus veiksmus.
- ① Išjunkite sistemą.
  - ② Atjunkite ir vėl prijunkite USB įrenginį.
  - ③ Įjunkite sistemą.
- Įsitikinkite, ar USB įrenginys patikimai prijungtas prie USB (USB) prievado.
- Patikrinkite, ar nesugadintas USB įrenginys arba kabelis.
- Patikrinkite, ar USB įrenginys įjungtas.
- Jei USB prietaisas prijungtas per USB šakotuvą, atjunkite jį ir prijunkite USB prietaisą tiesiogiai prie įrenginio.

## BRAVIA Internet Video

### Vaizdas ir (arba) garsas yra prastos kokybės ir (arba) naudojant tam tikras programas pateikiamas neryškiai, ypač atkuriant greitų judesių arba tamsias scenas.

- Atsižvelgiant į interneto turinio teikėją, vaizdo ir (arba) garso kokybė gali būti prasta.
- Pakeitus ryšio spartą, vaizdo ir (arba) garso kokybė gali pagerėti. „Sony“ rekomenduoja bent 2,5 Mb/s ryšio spartą standartinės raiškos vaizdo įrašams ir 10 Mb/s didelės raiškos vaizdo įrašams.
- Ne visi vaizdo įrašai atkuriami su garsu.

### Vaizdas sumažintas.

- Jei norite priartinti, paspauskite ↗.

## „BRAVIA Sync“ ([Control for HDMI] (HDMI valdymas))

**Funkcija [Control for HDMI] (HDMI valdymas) neveikia („BRAVIA Sync“).**

- Patikrinkite, ar [Control for HDMI] (HDMI valdymas) nustatytas į [On] (įjungta) (50 psl.).
- Jei keičiate HDMI ryšį, išjunkite sistemą ir vėl ją įjunkite.
- Jei sutrinka maitinimas, nustatykite [Control for HDMI] (HDMI valdymas) į [Off] (išjungta), tada nustatykite [Control for HDMI] (HDMI valdymas) į [On] (įjungta) (50 psl.).
- Patikrinkite, kas nurodyta toliau, ir žr. su įranga gautą naudojimo instrukciją.
  - Prijungta įranga suderinama su funkcija [Control for HDMI] (HDMI valdymas).
  - Nustatytas tinkamas prijungtos įrangos funkcijos [Control for HDMI] (HDMI valdymas) nustatymas.

## Tinklo ryšys

**Sistemos nepavyksta prijungti prie tinklo.**

- Patikrinkite tinklo ryšį (18 psl.) ir tinklo nustatymus (51 psl.).

## Belaidis LAN ryšys

**Nepavyksta prijungti asmeninio kompiuterio prie interneto atlikus [Wi-Fi Protected Setup (WPS)] („Wi-Fi“ apsaugotoji sąranka, WPS).**

- Maršrutizatoriaus belaidžio ryšio nustatymai gali būti pakeisti automatiškai, jei naudojate „Wi-Fi“ apsaugotosios sąrankos funkciją prieš sureguliuodami maršrutizatoriaus nustatymus. Tokiu atveju atitinkamai pakeiskite asmeninio kompiuterio belaidžio ryšio nustatymus.

**Nepavyksta prijungti sistemos prie tinklo arba tinklo ryšys nestabilus.**

- Patikrinkite, ar įjungtas belaidžio LAN ryšio maršrutizatorius.
- Patikrinkite tinklo ryšį (18 psl.) ir tinklo nustatymus (51 psl.).
- Atsižvelgiant į naudojimo aplinką, įskaitant sienos medžiagą, radijo bangų priėmimo sąlygas arba tarp sistemos ir belaidžio LAN maršrutizatoriaus esančias kliūtis, ryšio atstumas gali būti mažesnis. Perkelkite sistemą ir belaidžio LAN maršrutizatorių arčiau vienas kito.
- Ryšiu gali trukdyti įrenginiai, kurie naudoja 2,4 GHz dažnių diapazoną, pvz., mikrobangų krosnelė, *Bluetooth* arba skaitmeninis belaidis įrenginys. Perkelkite įrenginį toliau nuo tokių įrenginių arba juos išjunkite.
- Belaidis LAN ryšys gali būti nepastovus atsižvelgiant į naudojimo aplinką, ypač naudojant sistemos *Bluetooth* funkciją. Šiuo atveju pritaikykite naudojimo aplinką.

**Norimas belaidžio ryšio maršrutizatorius nerodomas belaidžių tinklų sąraše.**

- Paspauskite RETURN, kad grįžtumėte į ankstesnę ekraną, ir vėl pabandykite [Wireless Setup(built-in)] (belaidžio ryšio sąranka (standartinė)). Jei reikalingas belaidžio ryšio maršrutizatorius vis dar neaptiktas, tinklų sąraše pasirinkite [Add a new address.] (Įtrauti naują adresą.), tada pasirinkite [Manual Registration] (rankinis registravimas), kad įvestumėte tinklo pavadinimą (SSID) patys.

## Bluetooth įrenginys

### Nepavyksta suporuoti.

- Bluetooth įrenginį perkeltkite arčiau įtaiso.
- Suporuoti gali nepavykti, jei aplink įtaisą yra kitų Bluetooth įrenginių. Tokiu atveju kitus Bluetooth įrenginius išjunkite.
- Panaikinkite sistemą iš savo Bluetooth įrenginio ir dar kartą suporuokite (26 psl.).

### Nepavyksta sujungti.

- Išrinta porinio sujungimo registracijos informacija. Dar kartą atlikite porinį sujungimą (26 psl.).

### Nėra garso.

- Įsitikinkite, kad sistema ne per toli nuo Bluetooth įrenginio arba kad jos neveikia „Wi-Fi“ tinklo, kito 2,4 GHz belaidžio įrenginio arba mikrobangų krosnelės keliama trikdžiai.
- Patikrinkite, ar tinkamas Bluetooth ryšys tarp šios sistemos ir Bluetooth įrenginio.
- Dar kartą suporuokite šią sistemą ir Bluetooth įrenginį.
- Laikykite sistemą atokiau nuo metalinių daiktų arba paviršių.
- Įsitikinkite, kad pasirinkta BT funkcija.
- Pirmiau pareguliuokite Bluetooth įrenginio garsumą, o jei garsumo lygis vis dar per mažas, pareguliuokite įtaiso garsumo lygį.

## Garsas nutrūksta, kinta arba prarandamas ryšys.

- Įtaisas ir Bluetooth įrenginys yra per toli vienas nuo kito.
- Jei yra kliūčių tarp įtaiso ir Bluetooth įrenginio, jas pašalinkite.
- Jei yra įrangos, kuri sukelia elektromagnetinę spinduliuotę, pvz., belaidis LAN, kitas Bluetooth įrenginys arba mikrobangų krosnelė, ją patraukite.

## Leistini diskai

„Blu-ray Disc“	BD-ROM <sup>1)</sup> BD-R / BD-RE <sup>2)</sup>
DVD <sup>3)</sup>	DVD-ROM DVD-R / DVD-RW DVD+R / DVD+RW
CD <sup>3)</sup>	CD-DA (muzikos CD) CD-ROM CD-R / CD-RW

<sup>1)</sup> „Blu-Ray Disc“ specifikacijos yra naujos ir nuolat keičiamos, todėl, atsižvelgiant į disko tipą ir versiją, gali būti, kad kai kurių diskų paleisti nepavyks. Be to, garso išvestis skiriasi atsižvelgiant į šaltinį, išvesties lizdą, per kurį prijungta, ir pasirinktus garso nustatymus.

<sup>2)</sup> BD-RE: 2.1 versija  
BD-R: 1.1, 1.2, 1.3 versijos, įskaitant organinio pigmento tipo BD-R (LTH tipo)  
Asmeniniu kompiuteriu įrašytų BD-R paleisti negalima, jei neuždarytas įrašymo seansas.

<sup>3)</sup> Tinkamai neužbaigus įrašymo, nebus galima paleisti CD arba DVD disko. Daugiau informacijos rasite prie įrašymo įrenginio pridėtoje naudojimo instrukcijoje.

## Diskai, kurių negalima paleisti

- BD diskai su kasete
- BDXL diskai
- DVD-RAM diskai
- HD DVD diskai
- „DVD Audio“ diskai
- PHOTO CD diskai
- „CD-Extra“ diskų duomenų dalis
- „Super VCD“ diskai
- „DualDisc“ diskų garso medžiagos pusė

## Pastabos dėl diskų

Šis gaminytis sukurtas atkurti diskus, atitinkančius kompaktinio disko (CD) standartą.

„DualDisc“ diskai ir kai kurie muzikos diskai, užkoduoti naudojant autorių teisių apsaugos technologijas, neatitinka kompaktinio disko (CD) standarto. Todėl šie diskai gali būti nesuderinami su šiuo gaminiu.

## Pastaba dėl BD / DVD atkūrimo funkcijų

Kai kurias BD / DVD atkūrimo funkcijas gali specialiai nustatyti programinės įrangos gamintojai. Sistema paleidžia BD / DVD pagal programinės įrangos kūrėjų sukurtą disko turinį, todėl kai kurios atkūrimo funkcijos gali neveikti.

## Pastaba dėl dviejų sluoksnių BD / DVD

Keičiantis sluoksniams, atkuriamas vaizdas ir garsas gali būti trumpam pertrauktas.

## Regiono kodas (tik BD-ROM / DVD VIDEO)

Įrenginio apačioje išspausdintas sistemos regiono kodas. Įrenginys paleis tik tokį BD-ROM / DVD VIDEO (tik atkars), kuris pažymėtas identišku regiono kodu arba simboliu .

## Failai, kuriuos galima paleisti

### Vaizdo įrašas

Vaizdo įrašo kodekas	Sudėtinis rodinys	Plėtinys
MPEG-1 Video <sup>*1</sup>	PS	.mpg, .mpeg
MPEG-2 Video <sup>*2</sup>	PS <sup>*3</sup>	.mpg, .mpeg
	TS <sup>*4</sup>	.m2ts, .mts
Xvid	AVI	.avi
	MKV	.mkv
MPEG4/AVC <sup>*5</sup>	MKV <sup>*1</sup>	.mkv
	MP4 <sup>*1</sup>	.mp4, .m4v
	TS <sup>*1</sup>	.m2ts, .mts
	Quick Time <sup>*6</sup>	.mov
VC1 <sup>*1</sup>	3gpp / 3gpp2 <sup>*6</sup>	.3gp, .3g2, .3gpp, .3gp2
	TS	.m2ts, .mts
WMV9 <sup>*1</sup>	ASF	.wmv, .asf
Motion JPEG <sup>*6</sup>	Quick Time	.mov
	AVI	.avi

Vaizdo įrašo formatas	Sudėtinis rodinys	Plėtinys
AVCHD <sup>*1,7</sup>	AVCHD formato aplankas <sup>*8</sup>	

### Muzika

Garso kodekas	Plėtinys
MP3 (MPEG-1 Audio Layer III)	.mp3, .mka <sup>*6</sup>
AAC <sup>*1</sup>	.m4a, .aac <sup>*6</sup> , .mka <sup>*6</sup>
WMA9 Standard <sup>*1</sup>	.wma
LPCM	.wav, .mka <sup>*6</sup>
FLAC <sup>*6</sup>	.flac, .fla
AC3 <sup>*6</sup>	.ac3, .mka

## Nuotraukos

Nuotraukų formatas	Plėtinys
JPEG	.jpeg, .jpg, .jpe
PNG	.png <sup>*9</sup>
GIF	.gif <sup>*9</sup>
MPO	.mpo <sup>*6*10</sup>

- <sup>\*1</sup> Sistema gali nepaleisti šio formato failų naudodama DLNA serverį.  
<sup>\*2</sup> Sistema naudodama DLNA serverį gali paleisti tik standartinės raiškos vaizdo įrašus.  
<sup>\*3</sup> Sistema nepaleidžia DTS formato failų naudodama DLNA serverį.  
<sup>\*4</sup> Sistema gali paleisti tik „Dolby Digital“ formato failus naudodama DLNA serverį.  
<sup>\*5</sup> Sistema palaiko AVC iki 4.1 lygio.  
<sup>\*6</sup> Sistema nepaleidžia šio formato failų naudodama DLNA serverį.  
<sup>\*7</sup> Sistema gali paleisti AVCHD 2.0 vers. formatą (AVCHD 3D / „Progressive“).  
<sup>\*8</sup> Sistema paleidžia AVCHD formato failus, įrašytus skaitmenine vaizdo kamera ir kt. Tinkamai nebaigus įrašyti, AVCHD formato diskų nebus galima paleisti.  
<sup>\*9</sup> Sistema neatkuria animuotų PNG arba animuotų GIF failų.  
<sup>\*10</sup> Rodomas pagrindinis arba pirmasis MPO failų (išskyrus 3D) vaizdas.

### Pastaba

- Kai kurių failų gali nepavykti atkurti dėl formato, kodavimo, įrašymo arba DLNA serverio būsenos.
- Gali nepavykti atkurti kai kurių asmeniniu kompiuteriu redaguotų failų.
- Kai kurių failų gali nepavykti greitai leisti atgal arba greitai leisti į priekį.
- Sistema nepaleidžia užkoduotų failų, pvz., DRM arba „Lossless“.
- Sistema gali atpažinti tokius BD, DVD, CD ir USB įrenginių failus arba aplankus:
  - aplankus iki 9 lygio (įskaitant šakninį);
  - iki 500 failų / aplankų viename lygyje.
- Sistema gali atpažinti tokius DLNA serveryje esančius failus arba aplankus:
  - aplankus iki 19 lygio;
  - iki 999 failų / aplankų viename lygyje.
- Sistema palaiko kadru spartą:
  - iki 60 kadru per sekundę naudojant tik AVCHD;
  - iki 30 kadru per sekundę naudojant kitus vaizdo kodekus.
- Sistema palaiko vaizdo įrašų dažnį bitais iki 40 Mb/s.

- Sistema palaiko vaizdo įrašų raišką iki 1920 × 1080p.
- Kai kurie USB įrenginiai su šia sistema gali neveikti.
- Sistema gali atpažinti didelės talpos klasės (MSC) įrenginius (pvz., atmintinę arba HDD), nejudančių vaizdų fiksavimo įrenginius (SICD) ir 101 klavišo klaviatūras.
- Sistema gali sklandžiai neatkurti didelio dažnio bitais vaizdo failų iš DATA CD. Didelės bitų spartos vaizdo failus rekomenduojama paleisti naudojant DATA DVD arba DATA BD.

## Palaikomi garso formatai

Ši sistema palaiko toliau nurodytus garso formatus.

Formatas	Funkcija	
	BD / DVD	TV (DIGITAL IN)
LPCM 2ch	○	○
LPCM 5.1ch, LPCM 7.1ch	○	–
Dolby Digital	○	○
Dolby TrueHD, Dolby Digital Plus	○	–
DTS	○	○
DTS-ES Discrete 6.1, DTS-ES Matrix 6.1	○*	○*
DTS96/24	○	○*
DTS-HD didelės raiškos garsas	○	–
DTS-HD Master Audio	○	–

○: palaikomas formatas.

–: nepalaikomas formatas.

\* iškoduotas kaip „DTS core“.

### Pastaba

Naudojantis TV funkcija palaikomas iki 48 kHz „LPCM 2c“ formato skaitmeninio signalo diskretizavimo dažnis.



# Specifikacijos

## Stiprintuvas

IŠVESTIES GALIA (nominali)

Priekinis kairysis / priekinis dešinysis:  
40 W ir 40 W (esant 3 omams, 1 kHz,  
1 % THD)

IŠVESTIES GALIA (norminė)

Priekinis kairysis / priekinis dešinysis:  
40 W (vienam kanalui 3 omai, 1 kHz)

Žemųjų dažnių garsiakalbis:  
70 W (esant 6 omams, 80 Hz)

Analoginė įvestis

AUDIO IN

Jautrumas: 2 V / 700 mV

Skaitmeninė įvestis

TV (garso grįžties kanalas / OPTICAL)

Palaikomi formatai: LPCM 2CH (iki  
48 kHz), „Dolby Digital“, DTS

## HDMI skyrius

Jungtis

A tipo (19 kontaktų)

## BD / DVD / CD sistema

Signalų formato sistema  
NTSC / PAL

## USB skyrius

⚡ (USB) prievadas:

A tipo (galima prijungti USB atmintinę,  
atminties kortelių skaitytuvą,  
skaitmeninį fotoaparata ir skaitmeninę  
vaizdo kamerą)

## LAN skyrius

LAN (100) išvadas

100BASE-TX kontaktas

## Belaidžio LAN skyrius

Standartų atitiktis

IEEE 802.11 b/g/n

Dažnis ir kanalas

2,4 GHz diapazonas: 1–13 kanalai

## Bluetooth skyrius

Ryšų sistema

Bluetooth specifikacijos 3.0 versija

Išvestis

Bluetooth specifikacijos 2 maitinimo  
klasė

Didžiausias ryšio diapazonas

Tiesioginio matomumo linija apie 10 m<sup>1)</sup>

Dažnių diapazonas

2,4 GHz dažnis

Moduliuavimo būdas

FHSS (dažnio perjungimo plėstinis  
spektras)

Suderinami Bluetooth profiliai<sup>2)</sup>

A2DP 1.2 (išplėstinis garso paskirstymo  
profilis)

AVRCP 1.3 (garso ir vaizdo nuotolinio  
valdymo profilis)

Palaikomi kodekai<sup>3)</sup>

SBC<sup>4)</sup>, AAC

Perdavimo diapazonas (A2DP)

20–20 000 Hz (diskretizavimo dažnis  
44,1 kHz, 48 kHz)

<sup>1)</sup> Faktinis diapazonas gali skirtis atsižvelgiant  
į tokius veiksnius kaip kliūtys tarp įrenginių,  
magnetiniai laukai aplink mikrobangų  
krosnelę, statinis elektros krūvis, belaidis  
telefonas, priėmimo jautrumas, antenos  
efektyvumas, operacinė sistema, taikomoji  
programa ir kt.

<sup>2)</sup> Bluetooth standartiniai profiliai rodo Bluetooth  
ryšio tarp įrenginių paskirtį.

<sup>3)</sup> Kodekas: garso signalo glaudinimo  
ir konvertavimo formatas

<sup>4)</sup> Pojuosčio kodekas

## FM imtuvas

Sistema

PLL kvarco kristalais kontroliuojamas  
skaitmeninis sintezatorius

Derinimo diapazonas

Nuo 87,5 MHz iki 108,0 MHz  
(50 kHz žingsniais)

Antena

Laidinė FM antena

## Garsiakalbiai

### Priekinis (SS-TSB121)

Matmenys (p / a / s) (apytiksliai)

95 mm × 189 mm × 80 mm

Svoris (apytiksl.)

0,49 kg (įskaitant garsiakalbio laidą)

### Žemųjų dažnių garsiakalbis

#### (SS-WSB121)

Matmenys (p / a / s) (apytiksliai)

177 mm × 280 mm × 245 mm

Svoris (apytiksl.)

2,7 kg (įskaitant garsiakalbio laidą)

### Bendroji informacija

Maitinimo reikalavimai

220–240 V kintamoji srovė, 50/60 Hz

Energijos sąnaudos

Ijungtas: 60 W

Budėjimo režimas: 0,3 W (informacijos

apie nustatymą žr. 42 psl.)

Matmenys (p / a / s) (apytiksliai)

430 mm × 50,5 mm × 296 mm įskaitant išsikišančias dalis

Svoris (apytiksl.)

2,6 kg

Gamintojas pasilieka teisę neperspėjęs keisti dizainą ir specifikacijas.

- Energijos sąnaudos budėjimo režimu: 0,3 W
- Daugiau nei 85 % stiprintuvo bloko galios efektyvumo pasiekama naudojant visiškai skaitmeninį stiprintuvą „S-Master“.

# Kalbų kodų sąrašas

Kalbų pavadinimai atitinka ISO 639: 1988 (E/F) standartą.

Kodas	Kalba	Kodas	Kalba	Kodas	Kalba	Kodas	Kalba
1027	Afar	1183	Irish	1347	Maori	1507	Samoa
1028	Abkhazian	1186	Scots Gaelic	1349	Macedonian	1508	Shona
1032	Afrikaans	1194	Galician	1350	Malayalam	1509	Somali
1039	Amharic	1196	Guarani	1352	Mongolian	1511	Albanian
1044	Arabic	1203	Gujarati	1353	Moldavian	1512	Serbian
1045	Assamese	1209	Hausa	1356	Marathi	1513	Siswati
1051	Aymara	1217	Hindi	1357	Malay	1514	Sesotho
1052	Azerbajjani	1226	Croatian	1358	Maltese	1515	Sundanese
1053	Bashkir	1229	Hungarian	1363	Burmese	1516	Swedish
1057	Byelorussian	1233	Armenian	1365	Nauru	1517	Swahili
1059	Bulgarian	1235	Interlingua	1369	Nepali	1521	Tamil
1060	Bihari	1239	Interlingue	1376	Dutch	1525	Telugu
1061	Bislama	1245	Inupiak	1379	Norwegian	1527	Tajik
1066	Bengali;	1248	Indonesian	1393	Occitan	1528	Thai
	Bangla	1253	Icelandic	1403	(Afan)Oromo	1529	Tigrinya
1067	Tibetan	1254	Italian	1408	Oriya	1531	Turkmen
1070	Breton	1257	Hebrew	1417	Punjabi	1532	Tagalog
1079	Catalan	1261	Japanese	1428	Polish	1534	Setswana
1093	Corsican	1269	Yiddish	1435	Pashto;	1535	Tonga
1097	Czech	1283	Javanese		Pushto	1538	Turkish
1103	Welsh	1287	Georgian	1436	Portuguese	1539	Tsonga
1105	Danish	1297	Kazakh	1463	Quechua	1540	Tatar
1109	German	1298	Greenlandic	1481	Rhaeto-	1543	Twí
1130	Bhutani	1299	Cambodian		Romance	1557	Ukrainian
1142	Greek	1300	Kannada	1482	Kirundi	1564	Urdu
1144	English	1301	Korean	1483	Romanian	1572	Uzbek
1145	Esperanto	1305	Kashmiri	1489	Russian	1581	Vietnamese
1149	Spanish	1307	Kurdish	1491	Kinyarwanda	1587	Volapük
1150	Estonian	1311	Kirghiz	1495	Sanskrit	1613	Wolof
1151	Basque	1313	Latin	1498	Sindhi	1632	Xhosa
1157	Persian	1326	Lingala	1501	Sangho	1665	Yoruba
1165	Finnish	1327	Laothian	1502	Serbo-Croatian	1684	Chinese
1166	Fiji	1332	Lithuanian	1503	Singhalese	1697	Zulu
1171	Faroese	1334	Latvian;	1505	Slovak		
1174	French		Lettish	1506	Slovenian		
1181	Frisian	1345	Malagasy			1703	Nenurodyta

## Tėvų kontrolės / vietovių kodų sąrašas

Kodas	Šalis	Kodas	Šalis	Kodas	Šalis	Kodas	Šalis
2239	Airija	2248	Indija	2363	Malaizija	2499	Švedija
2044	Argentina	2238	Indonezija	2362	Meksika	2086	Šveicarija
2047	Australija	2149	Ispanija	2390	Naujoji Zelandija	2528	Tailandas
2046	Austrija	2254	Italija	2379	Norvegija	2543	Taivas
2057	Belgija	2276	Japonija	2376	Nyderlandai	2109	Vokietija
2070	Brazilija	2184	Jungtinė Karalystė	2427	Pakistanas		
2090	Čilė	2092	Kinija	2436	Portugalija		
2115	Danija	2093	Kolumbija	2174	Prancūzija		
2424	Filipinai	2304	Korėja	2489	Rusija		
2200	Graikija	2428	Lenkija	2501	Singapūras		
2219	Honkongas	2333	Liuksemburgas	2165	Suomija		

# Rodyklė

## Skaitmenys

3D 24

3D išvesties nustatymas 46

## A

A/V SYNC 35

Asmeninės informacijos panaikinimas 53

Audio DRC 48

Audio Language 49

Audio Output 48

Audio Return Channel 50

Audio Settings 48

Automatinis budėjimo režimas 51

Automatinis rodymas 51

## B

BD / DVD peržiūros nustatymai 49

BD Audio MIX Setting 48

BD Hybrid Disc Playback Layer 49

BD Internet Connection 49

BD Parental Control 50

BD/DVD Menu Language 49

BD-LIVE 23

BD-ROM 24p išvestis 47

*Bluetooth* 25

BONUSVIEW 23

„BRAVIA Sync“ 38

## C

CD 62

Child Lock 41

Cinema Conversion Mode 47

## D

DLNA 30, 52

„Dolby Digital“ 35

DTS 35

DVD 62

DVD Aspect Ratio 46

DVD Parental Control 50

DVD-ROM 24p išvestis 47

## E

Ekranų kalba 50

Ekranų nustatymai 46

Ekranų užsklanda 51

## F

FM režimas 36

## G

Garsiakalbių nustatymai 39, 49

Distance 40

Garso efektas 48

Garso silpninimas 48

Gracenote Settings 51

Greitojo paleidimo režimas 51

## H

HDMI

YCbCr/RGB (HDMI) 47

HDMI „Deep Colour“ išvestis 47

HDMI valdymas 38, 50

## I

Internet Settings 51

Internet Video Parental Control 50

Internet Video Unrated 50

Interneto turinys 29

## **K**

Kalbų kodų sąrašas 67

## **L**

Leistini diskai 62

## **N**

Naujinimas 46

Nesudėtinga sąranka 20

Nesudėtingi tinklo nustatymai 53

Network Settings 51

NFC 27

Nuotolinio valdymo pultas 12

Nuotolinis paleidimas 52

## **P**

Pagrindinio įrenginio apšvietimas 50

Paleidimo informacija 24

Parental Control Area Code 50

Parental Control Settings 50

Password 50

Pause Mode 47

PARTY automatinis paleidimas 52

Perteikimo įrenginio prieigos valdymas 52

Perteikimo įrenginio sąranka 52

Priekinio skydelio ekranas 11

Priekinis skydelis 10

Programinės įrangos licencijos  
informacija 51

## **R**

RDS 38

regiono kodas 63

Reset to Factory Default Settings 53

Resetting 53

Ryšio serverio nustatymai 52

## **S**

Screen Format 46

System Information 51

Skaidrių demonstravimas 34

SLEEP 41

Speaker Settings

Level 40

Subtitle Language 49

Sudėtinė garso transliacija 36

## **T**

Test Tone 40

Tinklo naujinimas 46

Tinklo ryšio diagnostika 52

TV ekrano dydžio nustatymas

3D turiniui žiūrėti 46

TV tipas 46

## **U**

USB 25

Užpakalinis skydelis 11

Užregistruoti nuotoliniai įrenginiai 52

## **W**

WEP 19

WPA2-PSK (AES) 19

WPA2-PSK (TKIP) 19

WPA-PSK (AES) 19

WPA-PSK (TKIP) 19



Ateityje gali būti atnaujinta šios sistemos programinė įranga. Išsamesnės informacijos rasite toliau nurodytais adresais.

<http://support.sony-europe.com/>

**HDMI**

**Blu-ray  
3D**™

 **gracenote.**

 **DLNA**  
CERTIFIED™

  
**Blu-ray Disc**™

  
**Java**  
POWERED

---

<http://www.sony.net/>