



Uživatelská příručka

Řada VGN-FS

Obsah

Důležité informace.....	5
Upozornění.....	5
ENERGY STAR.....	6
Záznamy vlastníka	6
Vítejte.....	7
Sada dokumentace.....	8
Ergonomická pravidla.....	11
Používání počítače VAIO	13
Připojení zdroje napájení.....	14
Používání jednotky bateriových zdrojů.....	15
Nastavení hesla.....	19
Nastavení počítače pomocí VAIO Control Center	21
Bezpečné vypnutí počítače.....	22
Používání klávesnice	23
Používání dotykové plochy	28
Používání speciálních tlačítek.....	29
Používání optické diskové mechaniky.....	30
Používání karet PC	36
Používání paměťové karty Memory Stick	40
Používání modemu	43
Používání funkce bezdrátové komunikace Wireless LAN (WLAN)	46
Používání úsporných režimů	58

Řízení spotřeby pomocí VAIO Power Management.....	61
Připojování periferních zařízení.....	64
Připojení replikátoru portů	65
Připojení externího zobrazovacího zařízení.....	69
Výběr režimu zobrazení.....	74
Používání funkce více monitorů	76
Připojení externích reproduktorů.....	81
Připojení externího mikrofону.....	83
Připojení zařízení s rozhraním USB.....	86
Připojení tiskárny	92
Připojení zařízení s rozhraním i.LINK.....	96
Připojení k síti (LAN)	100
Uživatelské úpravy počítače	101
Nastavování jazyka ve Windows XP Professional	102
Konfigurace modemu.....	105
Nastavení tapety Sony	107
Instalace a aktualizace aplikací	108
Správa ovladačů.....	113
Inovování počítače VAIO	124
Přidání nebo odebrání paměti*	124
Získání nápovědy.....	130
Možnosti odborné pomoci Sony.....	130
Další zdroje informací.....	130
e-Support	131

Bezpečnostní zásady	133
Manipulace s pevným diskem.....	134
Manipulace s displejem LCD	135
Používání zdroje napájení	136
Manipulace s počítačem	137
Manipulace s disketami.....	138
Manipulace s disky	139
Používání jednotky bateriových zdrojů.....	140
Používání sluchátek.....	141
Manipulace s paměťovými kartami Memory Stick.....	141
Ochranné známky	142

Důležité informace

Upozornění

© 2005 Sony Corporation. Všechna práva vyhrazena.

Kopírování, překládání nebo převádění celé této příručky a popsaného softwaru nebo jejich částí na jinou elektronickou formu bez předchozího písemného svolení je zakázáno.

Společnost Sony Corporation neposkytuje na tuto příručku, software ani další uvedené informace žádnou záruku a na žádnou z těchto položek výslovně neposkytuje žádné předpokládané záruky nebo záruky vztahující se k obchodovatelnosti nebo vhodnosti pro určitý účel. Společnost Sony Corporation nenese žádnou odpovědnost za nepřímé, následné nebo zvláštní škody, bez ohledu na to, zda se zakládají na trestném činu, smlouvě nebo jinak, které vznikly v souvislosti s touto příručkou, softwarem nebo dalšími uvedenými informacemi nebo jejich použitím.

Značky TM nebo [®] nejsou v této příručce uváděny.

Právo společnosti Sony Corporation na úpravy této příručky nebo změnu obsažených informací vyhrazeno. Používání softwaru popsaného v této příručce je určeno podmínkami samostatné licenční smlouvy s koncovým uživatelem.

Obrázky v této příručce nemusí odpovídat zakoupenému modelu. Informace o konkrétní konfiguraci počítače VAIO najdete na tištěné stránce Specifications.

ENERGY STAR

Jako partner programu ENERGY STAR společnost Sony prohlašuje, že tento produkt splňuje předpisy programu ENERGY STAR pro úsporu energie.

International ENERGY STAR Office Equipment Program je mezinárodní program, který podporuje používání energeticky úsporných počítačů a kancelářského vybavení. Tento program podporuje vývoj a šíření produktů, jejichž funkce umožňují účinně snižovat spotřebu energie. Jedná se o otevřený systém s dobrovolnou účastí subjektů. Program je zaměřen na kancelářské vybavení, jako například počítače, displeje, tiskárny, faxy a kopírky. V rámci účastnických zemí se pro tyto produkty používají jednotné standardy a loga.

ENERGY STAR je registrovaná ochranná známka v USA.



Záznamy vlastníka

Číslo modelu a sériové číslo je uvedeno na spodní části počítače Sony. Zapište tato čísla a uvádějte je při kontaktování služby VAIO-Link. Viz také tištěná stránka **Specifications**.

Vítejte

Blahopřejeme vám k zakoupení počítače Sony VAIO. Společnost Sony využila špičkových technologií v oblasti zvuku, obrazu, výpočetní techniky a komunikací, aby vám poskytla nejmodernější osobní počítač.

Mezi hlavní funkce, které můžete využít, patří:

- ❑ **Výjimečný výkon.**
- ❑ **Přenositelnost** – nabíjecí jednotka bateriových zdrojů umožňuje pracovat s počítačem několik hodin bez zdroje střídavého napětí.
- ❑ **Kvalita obrazu a zvuku Sony** – displej LCD s vysokým rozlišením umožňuje využívat dokonalé moderní multimediální aplikace, hry a software pro zábavu.
- ❑ **Multimediální funkce** – zábava s audio a video CD/DVD disky.
- ❑ **Propojitelnost** – tento počítač je vybaven rozhraním Ethernet, Hi-Speed USB (USB2.0) a i.LINK. Obousměrné digitální rozhraní i.LINK slouží pro výměnu dat. Paměťová karta Memory Stick umožňuje snadno vyměňovat a sdílet digitální data mezi kompatibilními produkty.
- ❑ **Technologie bezdrátové komunikace Wireless** – díky technologii Wireless LAN (IEEE 802.11b/g) lze volně komunikovat bez kabelů nebo drátů.
- ❑ **Windows** – počítač je vybaven operačním systémem Microsoft Windows XP Professional nebo Home Edition* s aktualizací Service Pack 2.
- ❑ **Komunikace** – můžete přistupovat k oblíbeným službám online, odesílat a přijímat e-maily nebo procházet Internet.
- ❑ **Skvělé služby zákazníkům** – máte-li při používání počítače potíže, můžete vyhledat možné řešení na webu služby VAIO-Link:

<http://www.vaio-link.com>

Před kontaktováním služby VAIO-Link zkuste problém nejprve odstranit podle pokynů v této příručce, v tištěné příručce **Příručka pro řešení problémů** nebo v příručkách a souborech nápovědy pro periferie nebo software.

* V závislosti na modelu. Více informací naleznete na tištěném listu **Specifications**.



Sada dokumentace

Sada dokumentace obsahuje tištěné informace a uživatelské příručky, které jsou určeny pro uživatele tohoto počítače VAIO.

Příručky jsou ve formátu PDF, takže si je můžete snadno prohlížet a tisknout.

Portál **My Info Centre** je dobrým začátkem pro používání notebooku VAIO - obsahuje úplný seznam všeho, co potřebujete pro to, abyste počítač mohli dobře využít.

Uživatelské příručky se nacházejí pod ikonou **My Documentation** a lze je zobrazit následujícím způsobem:

- 1 Jděte na **Start** a klepněte na ikonu **My Info Centre*** .
- 2 Na obrázcích nahoře v okně klepněte na **My Documentation** .
- 3 V rozbalovacím seznamu si vyberte jazyk.
- 4 Vyberte příručku, kterou si chcete pročit.

* Ikona **My Info Centre** je vidět až po ukončení nastavení **Prepare your VAIO**. Ikona **My Info Centre** je také k dispozici v **Start/All Programs** a lze ji použít ještě před nastavením **Prepare your VAIO**.



Ručně se můžete k příručkám dostat pomocí **My Computer > VAIO (C:) (mechanika C) > My Documentation > Documentation** a otevřít si složku ve vašem jazyce.

Pro dokumentaci ke všem doplňkům můžete mít samostatný disk.

Tištěná dokumentace

- ❑ Stránka **Specifications** obsahuje tabulku specifikací, seznam přiloženého softwaru, přehled všech konektorů a na druhé straně postup pro nastavení počítače VAIO.
- ❑ **Příručka pro řešení problémů**, kde naleznete řešení běžných problémů.
- ❑ **Příručka zotavením systému**, kde v případě potřeby naleznete vysvětlení způsobu obnovy počítačového systému.
- ❑ **Záruka a Licenční smlouva na software s koncovým uživatelem**
- ❑ **Regulační příručka**
- ❑ **Průvodce pravidly bezdrátové komunikace**

Netištěná dokumentace

My Documentation obsahuje následující uživatelské příručky k počítači VAIO:

- ❑ **Uživatelská příručka** (tato příručka) vysvětluje funkce počítače VAIO v detailech, způsob bezpečného a důvěryhodného použití těchto funkcí, připojení periferních zařízení, modernizaci počítače a další informace.
- ❑ Příručka **VAIO Zone** objasňuje cenné rysy multimediálního portálu VAIO. Jestliže počítač obsahuje televizní tuner, naleznete zde informace o sledování nebo nahrávání televizních programů na počítači VAIO.

My Documentation rovněž poskytuje:

- ❑ Soubory s elektronickou nápovědou týkající se čtení příruček.
- ❑ Důležité informace o tomto počítači ve formě poznámek a oznámení.

V **My Info Centre** můžete také najít:



My Software

Cítíte se kreativně? Klepnutím na tuto ikonu získáte přehled o dostupném softwaru a možnostech aktualizace.



My VAIO essentials

Chcete rozšířit možnosti svého počítače VAIO? Klepnutím na tuto ikonu si můžete prohlédnout kompatibilní příslušenství.



My Websites

Klepnutím na tuto ikonu si prohlédnete nejpopulárnější webové stránky.



My ISP

Klepnutím na tuto ikonu vyhledáte informace o nejlepších nabídkách našich partnerů a přístupu do světa Internetu.

Další zdroje

- 1 Jděte na **Start > Help and Support**, kde získáte informace o podpoře pro notebooky VAIO a také zajímavé tipy a triky.
- 2 Podrobné informace o funkcích a odstraňování problémů se softwarem najdete v souborech **Online Help**.
- 3 Elektronické výukové programy pro oblíbený software VAIO najdete na webu www.club-vaio.com.

Ergonomická pravidla

Tento počítač budete používat jako přenosné zařízení v různých prostředích. Při používání počítače v kanceláři i v terénu je třeba v co největší míře dodržovat následující ergonomická pravidla:

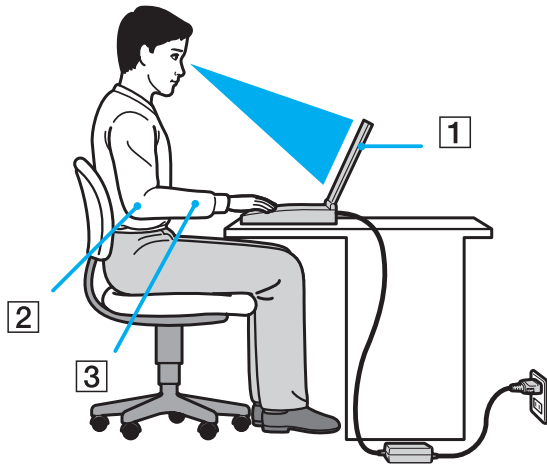

- ❑ **Poloha počítače** – postavte počítač přímo před sebe (1). Při používání klávesnice, dotykové podložky nebo externí myši udržte předloktí vodorovně (2) a mějte zápěstí v neutrální, uvolněné poloze (3). Nadloktí nechte volně splývat podél těla. Během práce s počítačem dělejte přestávky. Nadměrně dlouhé používání počítače může způsobit křeče svalů nebo šlach.
- ❑ **Kancelářské vybavení a poloha** – použijte židli s dobrou opěrou zad. Nastavte výšku židle tak, aby celá plocha chodidel spočívala na podlaze. Pro zvýšení pohodlí lze použít opěrku chodidel. Sedněte volně a vzpřímeně. Neohýbejte se dopředu ani se nezaklánějte příliš dozadu.
- ❑ **Úhel pohledu na displej počítače** – pomocí funkce naklánění nastavte optimální polohu displeje. Správným nastavením polohy lze snížit namáhání zraku a svalovou únavu. Rovněž nastavte jas zobrazení.

- ❑ **Osvětlení** – umístěte počítač tak, aby se na displeji neodráželo světlo nebo záblesky z oken nebo osvětlení. Používejte nepřímé osvětlení, světlo, které nevytváří na displeji jasná místa. Rovněž lze zakoupit příslušenství monitoru pro omezení odraženého světla. Správné osvětlení zvyšuje pohodlí a efektivitu práce.
- ❑ **Umístění externího monitoru** – při používání externího monitoru jej umístěte do pohodlné sledovací vzdálenosti. Sedíte-li před monitorem, musí se obrazovka nacházet v rovině očí nebo o něco níže.

Používání počítače VAIO

Jakmile jste si přečetli a porozuměli informacím na tištěné stránce **Specifications**, můžete začít počítač bezpečně a s důvěrou používat.

Chcete-li využívat všech možností tohoto počítače VAIO, přečtěte si následující části.

- Připojení zdroje napájení (str. 14)**
- Nastavení hesla (str. 19)**
- Nastavení počítače pomocí VAIO Control Center (str. 21)**
- Bezpečné vypnutí počítače (str. 22)**
- Používání klávesnice (str. 23)**
- Používání dotykové plochy (str. 28)**
- Používání speciálních tlačítek (str. 29)**
- Používání optické diskové mechaniky (str. 30)**
- Používání karet PC (str. 36)**
- Používání paměťové karty Memory Stick (str. 40)**
- Používání modemu (str. 43)**
- Používání funkce bezdrátové komunikace Wireless LAN (WLAN) (str. 46)**
- Používání úsporných režimů (str. 58)**
- Řízení spotřeby pomocí VAIO Power Management (str. 61)**

Připojení zdroje napájení

Jako zdroj napájení lze používat adaptér střídavého napětí nebo nabíjecí jednotku bateriových zdrojů.

Používání adaptéru střídavého napětí

Při používání adaptéru střídavého napětí postupujte podle následujících pokynů:

- 1 Připojte jeden konec napájecího kabelu (1) k adaptéru střídavého napětí.
- 2 Připojte druhý konec napájecího kabelu k síťové zásuvce (2).
- 3 Připojte kabel adaptéru střídavého napětí (3) ke konektoru DC In (4) (vstup stejnosměrného napětí) v počítači.

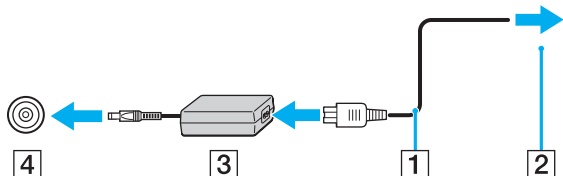

! Tvar konektoru pro přívod stejnosměrného napájení se liší podle adaptéru AC.



Používejte počítač pouze s dodaným adaptérem střídavého napětí.

Chcete-li počítač zcela odpojit ze síťové zásuvky, odpojte adaptér střídavého napětí.

Síťové zásuvka musí být snadno přístupná.

Pokud po delší dobu nepoužíváte adaptér AC, uveďte počítač do režimu **Hibernate**. Tento úsporný režim vám ušetří čas strávený vypínáním počítače normálním způsobem.

Používání jednotky bateriových zdrojů

Jednotka bateriových zdrojů dodaná s počítačem není při zakoupení zcela nabitá.

Vložení akumulátoru

Při vkládání akumulátoru postupujte následovně:

- 1 Vypněte počítač a zavřete displej LCD.
- 2 Zasuňte páčku zámku (1) do pozice **UNLOCK**.

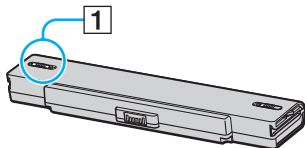

- 3 Zasuňte akumulátor do prostoru pro akumulátor, až zaklapne na místo.

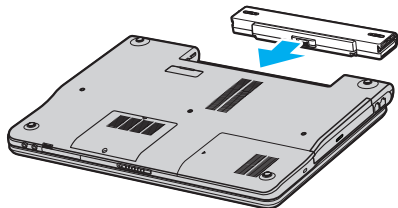

- 4 Pro zabezpečení akumulátoru v počítači zasuňte páčku zámku (1) do pozice **LOCK**.



Je-li počítač s vloženým akumulátorem přímo připojen ke zdroji střídavého napětí, používá napětí ze sítě.

Nabíjení jednotky bateriových zdrojů

Při nabíjení jednotky bateriových zdrojů postupujte podle následujících pokynů:

- 1 Vložte akumulátor.
- 2 Připojte adaptér střídavého napětí k počítači.
Počítač automaticky akumulátor nabíjí (při nabíjení bliká kontrolka akumulátoru v dvojitých záblescích).

<i>Kontrolka stavu akumulátoru</i>	<i>Význam</i>
Zapnuto	Počítač je napájen z akumulátoru.
Jedno bliknutí	Napětí akumulátoru je nedostatečné.
Dvojité bliknutí	Probíhá nabíjení akumulátoru.
Vypnuto	Počítač je napájen ze síťové zásuvky.



Pokud je napětí akumulátoru nedostatečné, blikají kontrolky akumulátoru i napájení.

Nechejte akumulátor vložený v počítači při současném napojení do sítě. Během používání počítače se bude akumulátor nabíjet.

Pokud úroveň napětí akumulátoru klesne pod 10%, buď připojte adaptér AC a nechte jej nabít, nebo vypněte počítač a vložte plně nabitý akumulátor.

Jednotka bateriových zdrojů dodaná s počítačem představuje akumulátor Li-Ion, který lze kdykoli nabíjet. Nabíjení částečně vybitého akumulátoru nemá vliv na jeho životnost.

Během napájení počítače z akumulátoru svítí kontrolka akumulátoru. Když je akumulátor takřka vybitý, začnou blikat kontrolky akumulátoru i napájení.

Při používání některých softwarových aplikací nebo periferních zařízení počítač pravděpodobně nepřejde do režimu spánku **Hibernate** ani v případě, že životnost akumulátoru bude nízká. Chcete-li při používání napájení z akumulátoru zabránit ztrátě dat, je třeba data často ukládat a ručně aktivovat režim řízení spotřeby, jako například úsporný režim **Standby** nebo režim spánku **Hibernate**. Pokud se akumulátor vybije, když počítač vstupuje do režimu **Standby**, ztratíte neuložená data. Návrat do předchozího pracovního stavu je nemožný. Ztrátě dat předejdete častým ukládáním.

Je-li počítač s vloženým akumulátorem přímo připojen ke zdroji střídavého napětí, používá napětí ze sítě.

Vyjmutí jednotky bateriových zdrojů

Při vyjmutí jednotky bateriových zdrojů postupujte podle následujících pokynů:

- 1 Vypněte počítač a zavřete displej LCD.
- 2 Zasuňte páčku zámku (1) do pozice **UNLOCK**.

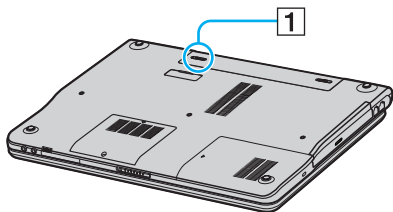

- 3 Posuňte a podržte páčku pro otevření (2) a vysuňte akumulátor z počítače.

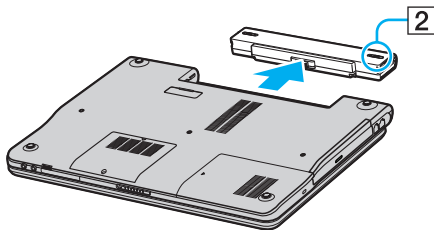

Při vyjmutí akumulátoru ze zapnutého počítače, který není připojen k adaptéru AC, nebo při vyjmutí akumulátoru z počítače, který se nachází v úsporném režimu **Standby**, může dojít ke ztrátě dat.

Nastavení hesla

Pro nastavení hesla použijte jednu z funkcí systému BIOS.

Jakmile si jednou heslo zadáte, budete je muset napsat vždy, když se objeví logo VAIO. Takto můžete počítač ochránit před zneužitím.

! Počítač nepůjde spustit bez zadání hesla. Heslo nesmíte zapomenout.

Pokud heslo zapomenete a budete potřebovat odbornou pomoc pro jeho zrušení, bude účtován poplatek.

Zadání hesla

Pro zadání hesla postupujte následovně:

- 1 Zapněte počítač.
- 2 Po objevení **loga VAIO** stiskněte **F2**.
Objeví se obrazovka nastavení systému BIOS.
- 3 Pomocí **←** nebo **→** vyberte **Security** pro zobrazení dalšího okna, vyberte **Set Machine Password** a pak stiskněte **Enter**.
- 4 V okně pro vložení hesla запиšte heslo **dvakrát** a stiskněte **Enter**.
Heslo by mělo být dlouhé **maximálně 7 znaků**.



Následující postup nakonfiguruje počítač tak, aby při spuštění nebo zobrazení okna nastavení systému BIOS požadoval heslo.

- 5 Zvolte **Password When Power ON v Security**.
Stisknutím mezerníku změníte nastavení z **Disabled** na **Enabled**.
- 6 Pomocí **←** nebo **→** vyberte **Exit** a pak **Exit (Save Changes)**; a stiskněte **Enter**.
V okně **Setup Confirmation** ověřte, že je vybráno **Yes**, a pak stiskněte **Enter**.

Změna/odstranění hesla

Pro změnu nebo odstranění hesla postupujte následovně:

- 1 Zapněte počítač.
- 2 Po objevení **loga VAIO** stiskněte **F2**.
Objeví se obrazovka nastavení systému BIOS. Pokud se tak nestane, stiskněte **F2** několikrát.
- 3 Vlože platné heslo v okně **Enter Password**:
- 4 Pomocí **←** nebo **→** vyberte **Security** pro zobrazení dalšího okna, vyberte **Set Machine Password** a pak stiskněte **Enter**.
- 5 V okně pro vložení hesla zadejte **jednou platné heslo** a pak **nové heslo dvakrát**; a stiskněte **Enter**.
Pro odstranění hesla ponechejte pole **Enter New Password** a **Confirm New Password** prázdná a stiskněte **Enter**.
- 6 Pomocí **←** nebo **→** vyberte **Exit** a pak **Exit (Save Changes)**; a stiskněte **Enter**.
V okně **Setup Confirmation** ověřte, že je vybráno **Yes**, a pak stiskněte **Enter**.

Nastavení počítače pomocí VAIO Control Center

Obslužný program **VAIO Control Center** umožňuje komunikovat se systémovými informacemi a specifikovat preference pro chování systému.

Pro použití VAIO Control Center postupujte následovně:

- 1 Klepněte na tlačítko **Start** na hlavním panelu systému **Windows**.
- 2 V nabídce **All Programs** klepněte na **VAIO Control Center**.
Objeví se okno **VAIO Control Center**.

Řídící položka	Popis
System information	Zobrazí informace o operačním systému a architektuře hardwaru.
Initial Setting	Po spuštění můžete specifikovat pořadí, ve kterém bude systém kontrolovat zařízení obsahující zaveditelný systém.
Built-in Pointing Device	Slouží k povolení nebo zablokování zabudovaného ukazovacího zařízení.
S Button	Lze měnit funkce přiřazené tlačítkům S počítače. Existují následující předdefinované volby: Muting*1, Stand by, Hibernate, Max Brightness, External Display*2, Launch Application, VAIO Zone, SSMS Audio Filter, Multiple Monitors
Screen Resolution*3	Specifikuje nastavení rozlišení obrazovky při připojení externím displeji k počítači.
Plug and Display	Slouží ke specifikaci nastavení pro automatický výstup na externí zobrazovací zařízení.

*1 Výchozí přiřazení pro tlačítko S1

*2 Výchozí přiřazení pro tlačítko S2

*3 Pouze pro modely s videořadičem Intel 915GM. Informace o videořadiči použitém v počítači naleznete na tištěné stránce **Specifications**.

- 3 Vyberte si požadovanou řídicí položku.
- 4 Po dokončení klepněte na tlačítko **OK**.
Změna položky bude dokončena.



Klepnutím na **Help** v okně **VAIO Control Center** zobrazíte více informací o každé volbě.

Některé z položek nebudou vidět, když otevřete okno **VAIO Control Center** uživatel s omezenými právy.

Bezpečné vypnutí počítače

Při vypínání počítače je důležité postupovat správně, aby nedošlo ke ztrátě neuložených dat.

Při vypínání počítače postupujte podle následujících pokynů:

- 1 Vypněte všechna periferní zařízení připojená k počítači.
- 2 Klepněte na tlačítko **Start**.
- 3 Klepněte na příkaz **Turn Off Computer**.
Zobrazí se okno **Turn off computer**.
- 4 Klepněte na tlačítko **Turn Off**.
- 5 Dodržujte všechna upozornění na nutnost uložit dokumenty nebo možnost, že jsou přihlášení další uživatelé, a počkejte, dokud se počítač nevypne automaticky.
Kontrolka napájení zhasne.



V případě potíží s vypnutím počítače najdete další pokyny v příručce **Příručka pro řešení problémů**.













Používání klávesnice

Klávesnice tohoto počítače je velmi podobná klávesnici stolního počítače, obsahuje však dodatečné klávesy, které zpřístupňují speciální funkce tohoto modelu.

Další informace o standardních klávesách najdete v **Help and Support Center** pro Windows.



Na webu služby VAIO-Link (www.vaio-link.com) je rovněž k dispozici glosář pro pomoc při používání klávesnice.

Klávesové zkratky a funkce s klávesou <Fn>

Klávesová zkratka / funkce	Funkce
<Fn> +  (F2): vypínač reproduktoru	Zapíná a vypíná zabudované reproduktory a sluchátka.
<Fn> +  (F3/F4): hlasitost reproduktoru	Slouží k nastavení hlasitosti integrovaného reproduktoru. Pro zvýšení hlasitosti stiskněte <Fn>+<F4> a pak  nebo  nebo stiskněte <Fn>+<F4>. Pro snížení hlasitosti stiskněte <Fn>+<F3> a pak  nebo  nebo stiskněte <Fn>+<F3>.
<Fn> +  (F5/F6): ovládání jasu	Slouží k nastavení jasu displeje LCD. Pro zvýšení intenzity osvětlení stiskněte <Fn>+<F6> a pak  nebo  nebo stiskněte <Fn>+<F6>. Pro snížení intenzity osvětlení stiskněte <Fn>+<F5> a pak  nebo  nebo stiskněte <Fn>+<F5>.
<Fn> +  /  (F7): přepínač zobrazení na externí monitor	Slouží k přepínání zobrazení na displeji LCD, externím zařízení (např. monitor) a na displeji i externím zařízení současně.

Klávesová zkratka / funkce







Funkce

<p><Fn> +  (F10): zoom</p>	<p>Slouží ke změně rozlišení obrazovky pro zvětšení/obnovení zobrazení na obrazovce.</p> <p> Výchozí rozlišení standardního zobrazení a zvětšeného zobrazení závisí na modelu, tak jak je to popsáno níže. Typ displeje LCD vašeho počítače najdete na stránce Specifications pod displej LCD.</p> <p>Modely s obrazovkou WSXGA+ LCD: Standardní zobrazení: 1 680 x 1 050 pixelů Zvětšené zobrazení: 1 280 x 800 pixelů</p> <p>Modely s obrazovkou WXGA LCD: Standardní zobrazení: 1 280 x 800 pixelů Zvětšené zobrazení: 1 024 x 600 pixelů</p> <p>Zvětšené zobrazení není tak ostré jako standardní zobrazení, jelikož se realizuje použitím nižšího rozlišení na obrazovku LCD s vyšším rozlišením.</p> <p>Při přehrávání videa je tato klávesová zkratka zablokována. Před stisknutím klávesové zkratky takový software ukončete.</p> <p>Tato klávesová zkratka nemusí pracovat s grafickými obrázky, jelikož změnou rozlišení zvětšuje zobrazení na obrazovce.</p> <p>Při zvětšení zobrazení na obrazovce nebo při obnovení standardního zobrazení se může změnit umístění a velikost oken softwaru. Je to proto, že stisknutím klávesové zkratky se mění rozlišení. Když je zobrazení na displeji LCD zvětšeno, funkce se přepnutím na externí displej zablokuje a obnoví se standardní zobrazení.</p>
<p><Fn> +  (F12): Hibernate (režim spánku)</p>	<p>V tomto režimu má počítač nejnižší spotřebu energie. Po použití tohoto příkazu bude na pevný disk uložen stav systému a periferních zařízení a napájení systému bude vypnuto. Chcete-li obnovit původní stav systému, stiskněte vypínač napájení.</p> <p>Podrobnosti o systému řízení spotřeby najdete v části Používání úsporných režimů (str. 58).</p>



Některé funkce jsou k dispozici až po spuštění operačního systému Windows.

Kontrolky

Kontrolka	Funkce
Napájení 	Napájení je zapnuto: svítí zeleně. Úsporný režim Standby: bliká oranžově.
Akumulátor 	Signalizuje stav akumulátoru.
Bezdrátová komunikace LAN	Rozsvítí se po aktivaci funkce bezdrátové komunikace Wireless LAN. Vypne se, když není Wireless LAN aktivována.
Memory Stick Pro/Duo 	Rozsvítí se při používání paměťové karty Memory Stick . Když se karta Memory Stick nepoužívá, kontrolka zhasne.
Pevný disk/Mechanika optického disku 	Rozsvítí se, když se na pevný disk/optický disk zapisují data nebo se z něj načítají. Zhasne, když se k pevnému disku/optickému disku nepřístupuje.
Num Lock 	Rozsvítí se, když jsou číselné klávesy z numerické klávesnice aktivní. Zhasne po aktivaci kláves s alfanumerickými znaky na klávesnici.
Caps Lock 	Rozsvítí se při psaní velkými písmeny. Je-li funkce Caps Lock zapnutá, lze malá písmena psát po stisknutí a podržení klávesy <Shift>. Zhasne při psaní malými písmeny (pokud nestisknete a nepodržíte klávesu <Shift>).
Scroll Lock 	Rozsvítí se, jestliže se informace na obrazovce posunují jiným způsobem (některé aplikace tuto funkci nepodporují). Zhasne, jestliže se informace na obrazovce posunují normálním způsobem.

Odstraňování problémů s klávesnicí

Vypadla klávesa

- ❑ Vypadne-li klávesa Enter, Caps Lock, Ctrl, Tab, mezerník nebo levá klávesa Shift, vyměňte ji podle návodu uvedeného níže. Pokud vypadne jiná klávesa, umístěte ji zpátky a zatlačte seshora, až zaklapne.

Výměna klávesy

Odstraňte z klávesy drátek (1) a pak jej připojte k háčkům (2) na klávesnici. Srovnejte střed klávesy a seshora (3) ji natlačte zpět, až zaklapne.

- ❑ Klávesy Enter, Caps Lock, Ctrl, Tab

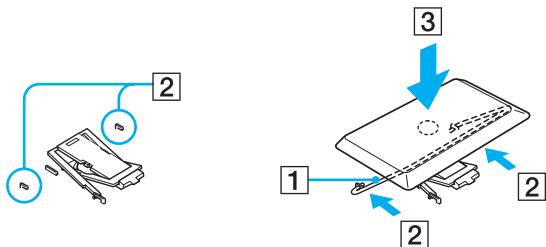

- ❑ Mezerník, levá klávesa Shift

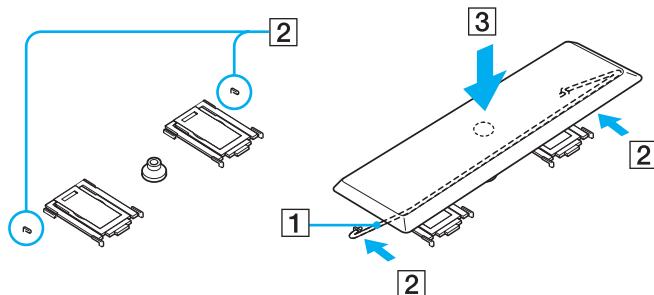

- ❑ Vypadne-li jiná než výše zmíněná klávesa, vraťte ji zpět podle obrázku.

Výměna klávesy

Zasuňte háčky (1) horní části klávesy do bočních rohů rámečku spodní části klávesy (2), umístěte klávesu zpátky tam, kde byla, a seshora ji zatlačte (3), až zaklapne.

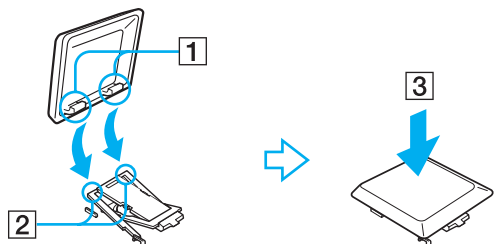

! Nevytahujte klávesy úmyslně, aby nedošlo k poruše funkčnosti.

Při zasunování klávesy netlačte velkou silou, aby nedošlo k poruše funkčnosti. S klávesami zacházejte opatrně.

Používání dotykové plochy

Klávesnice je vybavena dotykovou plochou pro přesouvání kurzoru (1). Pomocí této integrované dotykové plochy lze umísťovat kurzor na objekty na obrazovce a dále je vybírat, přetahovat a procházet.

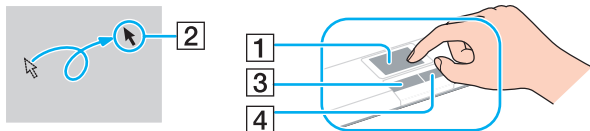

Akce

Popis

Umístění kurzoru	Posunutím prstu po dotykové ploše umístíte kurzor (2) na položku nebo předmět.
Klepnutí	Stiskněte jednu levé tlačítko (3).
Poklepání	Stiskněte dvakrát levé tlačítko.
Klepnutí pravým tlačítkem myši	Stiskněte jednu pravé tlačítko (4). V mnoha aplikacích se při této operaci zobrazí místní nabídka.
Přetahování	Posouvejte prst a zároveň tiskněte levé tlačítko.
Posouvání	Posouváním prstu podél pravého okraje dotykové plochy se zobrazení bude posouvat svisle. Posouváním prstu podél dolního okraje dotykové plochy se zobrazení bude posouvat vodorovně (funkce posouvání je k dispozici pouze u aplikací, které podporují používání této funkce prostřednictvím dotykové plochy).

Používání speciálních tlačítek

Tento počítač je vybaven speciálními tlačítky, která usnadňují používání počítače.

Tlačítka **S1/S2**   :

Při výchozím nastavení tlačítko **S1** zapíná a vypíná hlasitost reproduktoru a tlačítko **S2** přepíná obrazový výstup mezi displejem LCD a externím zařízením. Těmto zkratkovým tlačítkům můžete také přiřadit i jinou často používanou činnost. Viz **Nastavení počítače pomocí VAIO Control Center** ([str. 21](#)).

Používání optické diskové mechaniky

Tento počítač je vybaven mechanikou optického disku. Podrobnosti týkající se konkrétního modelu najdete na stránce **Specifications**.

Při vkládání disku postupujte podle následujících pokynů:

- 1 Zapněte počítač.
- 2 Stisknutím tlačítka pro vysunutí (1) se jednotka otevře. Vysune se přihrádka na disk.
- 3 Umístěte disk na střed přihrádky štítkem nahoru, aby zaklapl na místo.

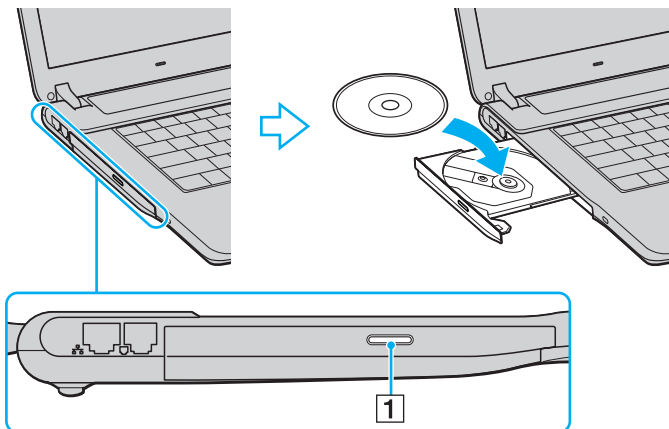

- 4 Lehce na přihrádku zatlačte. Přihrádka se uzavře.



Pokud máte problémy při používání disků, podívejte se do tištěné příručky **Příručka pro řešení problémů**.

Umístění tlačítka pro vysunutí závisí na modelu počítače. Podrobnosti o modelu počítače najdete na tištěné stránce **Specifications**.

Načítání a zápis na disky CD a DVD*

Pro dosažení optimálního výkonu při zápisu dat na disk (tento proces se rovněž označuje jako vypalování), dodržujte následující doporučení:

- Aby byla možno data z disku číst na mechanice optického disku, musíte před jeho vysunutím uzavřít relaci. Pokud chcete proces dokončit, postupujte podle pokynů dodaných se softwarem.
- Používejte pouze kulaté disky. Nepoužívejte disky jiných tvarů (hvězda, srdce, karta atd.), které mohou mechaniku optického disku poškodit.
- Během zapisování dat na disk do počítače nebouchejte ani nestrkejte.
- Aby bylo možné dosáhnout optimální rychlosti zápisu, vypněte před zápisem spořič obrazovky.
- Rezydentní diskové nástroje v paměti mohou ohrozit stabilitu procesu nebo způsobit ztrátu dat. Před zápisem dat na disk tyto nástroje deaktivujte.
- Před vypalováním disků pomocí vlastní softwarové aplikace nejprve ukončete a zavřete všechny ostatní aplikace.
- Nikdy se nedotýkejte povrchu disku. Otisky prstů a prach na povrchu disku mohou způsobit chyby při zapisování.
- Jestliže používáte předinstalovaný software a v průběhu používání vypalovacího softwaru pro CD, nepřepínejte počítač VAIO do úsporného režimu.
- Nenalepujte na disky nálepky. Nálepky nevratně omezí použitelnost disku.
- V ojedinělých případech nemusejí být některé přehrávače DVD a počítačové mechaniky DVD schopny přehrávat disky DVD vytvořené pomocí **VAIO Zone**.

Podporuje zápis na disky DVD-RW kompatibilní s verzí DVD-RW 1.1/1.2.*

Podporuje čtení disků o průměru 8 cm, ale nikoliv jejich zápis.

* V závislosti na modelu. Informace o tom, zda je model počítače vybaven mechanikou optického disku schopnou zápisu na disky DVD, najdete na tištěné stránce **Specifications**.

Přehrávání disků DVD

Pro dosažení optimálního výkonu při přehrávání disků DVD je třeba dodržovat následující doporučení.

- Disky DVD lze přehrávat pomocí mechaniky optického disku a softwaru **VAIO Zone**. Podrobné informace naleznete v souboru nápovědy k softwaru **VAIO Zone**.
- Před přehráváním disku DVD s videem ukončíte všechny spuštěné aplikace.
- Nepoužívejte pro zrychlení přístupu k diskům rezidentní diskové nástroje a jiné rezidentní nástroje, protože mohou způsobit nestabilitu systému.
- Spořič obrazovky musí být vypnutý.
- Na disku DVD je uveden kód regionu, jenž označuje, ve kterém regionu a v jakém typu přehrávače lze disk přehrát. Pokud se na disku na disku nebo jeho obalu nachází jiný kód než „2“ (Evropa je součástí regionu „2“) nebo „all“ (toto označení znamená, že disk lze přehrát kdekoli na světě), znamená to, že v tomto přehrávači disk přehrát nelze.
- Nepokoušejte se změnit nastavení kódu regionu jednotky DVD. Na žádné problémy způsobené změnou kódu regionu jednotky DVD se nevztahuje záruka.
- Pokud je počítač vybaven sítí Wireless LAN, a ta je zrovna aktivní, může přehrávání disků DVD způsobit přerušení zvuku nebo obrazu.

Odstraňování problémů optické diskové jednotky

Příhrádku na disk nelze otevřít

- Zkontrolujte, zda je počítač zapnutý, a stiskněte tlačítko pro vysunutí disku*.
- Vyberte **Start > My Computer**. Klepněte pravým tlačítkem myši na optickou jednotku a vyberte příkaz **Eject**.
- Zkontrolujte, zda se počítač nenachází v úsporném režimu **Standby** nebo v režimu spánku **Hibernate**.
- Pokud problém přetrvává, použijte následující postup:
Vypněte počítač, vložte předmět s ostrým hrotem (například kancelářskou sponu) do otvoru pro ruční vysunutí* příhrádky mechaniky optického disku a příhrádku vysuňte.

* Umístění tlačítka pro vysunutí a otvoru závisí na modelu počítače. Podrobnosti o modelu počítače najdete na tištěné stránce **Specifications**.

Nelze přehrát disk

- Po vložení disku do jednotky několik sekund počkejte, až jej systém rozpozná. Potom zkuste disk načíst.
- Štítek disku musí směřovat nahoru.
- Pokud je pro přehrání disku nezbytný speciální software, nainstalujte jej podle pokynů programu.
- Zkontrolujte hlasitost reproduktorů.
- Vyčistěte disk vhodným čističem.
- Zkontrolujte, zda je počítač napájen pouze ze síťové zásuvky, a zkuste disk znovu načíst.
- V jednotce se pravděpodobně nachází zkondenzovaná vlhkost. Vyjměte disk a nechte jednotku přibližně 1 hodinu otevřenou. Během vysoušení zkondenzované vlhkosti vyjměte akumulátor.

Nelze přehrát disk DVD

- ❑ Jestliže se během používání přehrávače DVD zobrazí upozornění na kód regionu, je možné, že disk DVD, který se snažíte přehrát, není kompatibilní s mechanikou optického disku. Kód regionu je uveden na obalu disku.
- ❑ Přejděte do části **Control Panel - Display** a nastavte nižší rozlišení.
- ❑ Pokud se zobrazuje obraz, ale není slyšet zvuk, zkontrolujte následující položky:
 - ❑ Zkontrolujte, zda je vypnuto nastavení ztlumení zvuku přehrávače DVD.
 - ❑ Zkontrolujte nastavení **Master Volume** v okně ovládacího panelu **Sounds and Audio Device Properties**.
 - ❑ Jestliže jsou připojeny externí reproduktory, zkontrolujte nastavení hlasitosti reproduktorů v počítači a zapojení mezi reproduktory a počítačem.
 - ❑ V části **Device Manager** zkontrolujte, zda jsou správně nainstalovány vhodné ovladače. Pro zobrazení **Device Manager** vyberte **Start > Control Panel > Performance and Maintenance**. Klepněte na ikonu **System** a potom stiskněte tlačítko **Device Manager** na záložce **Hardware**.
- ❑ Znečištěný nebo poškozený disk může způsobit zatuhnutí počítače během načítání. V případě potřeby restartujte počítač, vyjměte disk a zkontrolujte, zda není znečištěný nebo poškozený.
- ❑ V softwaru DVD zkontrolujte nastavení Parental Guidance, která (jsou-li aktivní) mohou blokovat přehrávání některých disků DVD.



Výchozím kódem regionu přehrávače DVD v tomto počítači je kód 2. Nesnažte se měnit toto nastavení pomocí funkce **Region Code Change** ve Windows nebo pomocí jiné softwarové aplikace. Na selhání systému způsobené změnou kódu regionu přehrávače DVD uživatelem se nevztahuje záruka. Případné opravy bude muset uživatel uhradit.

Neuvidíte-li ihned ikonu **Display** po klepnutí na **Control Panel**, klepněte na **Switch to Classic View** vlevo.

Nelze přehrát disk DVD při duálním zobrazení

- Za následujících podmínek k žádným problémům nedochází:
 - Při použití zobrazení pouze na monitoru CRT, nebo pouze na displeji LCD.
 - Při přehrávání souborů MPEG nahraných na pevný disk pomocí **Windows Media Player 10** nebo **VAIO Zone**.

Rychlost načítání disků CD/DVD-RW je velmi nízká

Rychlost načítání disků CD/DVD-RW je obecně nižší než u disků -ROM nebo -R. Na rychlost načítání může mít rovněž vliv typ formátu.

Příhrádku na disk nelze vysunout ani stisknutím tlačítka pro vysunutí

- Zkontrolujte, zda je počítač zapnutý.
- Aplikace pro zápis na disk pravděpodobně brání vysunutí disku.
- Zkontrolujte, zda se počítač nenachází v úsporném režimu **Standby** nebo v režimu spánku **Hibernate**.

Příhrádku na disk se vysunuje, i když byla řádně zasunutá na místo

- Zkontrolujte, zda je disk vložen štítkem nahoru.
- Vyčistěte disk a čočky mechaniky optického disku vhodným čisticím prostředkem.
- Disk je pravděpodobně poškrábaný. Vyzkoušejte jiný disk a zjistěte, zda se jedná o tuto příčinu.
- V jednotce se pravděpodobně nachází zkondenzovaná vlhkost. Vyjměte disk a nechte jednotku přibližně 1 hodinu otevřenou. Během vysoušení zkondenzované vlhkosti vyjměte akumulátor.

Používání karet PC

Počítač VAIO je vybaven patičí pro kartu PC. Karta PC umožňuje připojovat přenosná externí zařízení. Před instalací nebo vyjmutím karty PC není třeba vypnout počítač.

Instalace karty PC

Při vkládání karty PC postupujte podle následujících pokynů:

- 1 Zasuňte kartu PC do patice s předním štítkem natočeným směrem vzhůru.
- 2 Kartu PC lehce zatlačte do konektoru.
Systém počítače automaticky kartu rozpozná.
Na hlavním panelu systému Windows se zobrazí ikona **Safely Remove Hardware**.

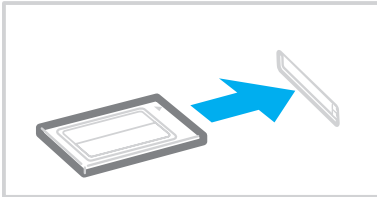



Po opakovaném přepnutí z úsporného režimu Standby nebo z režimu spánku Hibernate do režimu Normal nebudou některá zařízení pravděpodobně fungovat správně.

Po restartování se obnoví původní stav počítače.

Je třeba použít nejaktuálnější softwarový ovladač od výrobce karty PC.

Pokud se v dialogovém okně **System Properties** na záložce **Device Manager** zobrazí vykřičník, odeberte softwarový ovladač a znovu jej nainstalujte.

Nezatlačujte kartu PC do patice silou. Hrozí poškození vývodů konektoru. Pokud kartu nelze zasunout, zkontrolujte, zda ji instalujete správným směrem. Další informace o používání najdete v příručce dodané ke kartě.

Pokud při instalaci některých karet PC přepnete funkci řízení spotřeby z normálního režimu **Normal** na úsporný režim **Standby** nebo režim spánku **Hibernate**, systém pravděpodobně nerozpozná zařízení připojené k počítači. Problém odstraní restartováním počítače.

Při přenášení počítače se nedotýkejte hlavy karty PC - při stlačení nebo nárazu hrozí poškození vývodů konektoru.

Vyjmutí karty PC

Při vyjímání karty PC ze zapnutého počítače postupujte podle následujících pokynů. Při nesprávném vyjmutí karty nemusí systém fungovat správně. Chcete-li vyjmout kartu PC z vypnutého počítače, přeskočte kroky 1 až 7.

Při vyjímání karty PC postupujte podle následujících pokynů:

- 1 Na hlavním panelu systému Windows poklepejte na ikonu **Safely Remove Hardware**.
Zobrazí se dialogové okno **Safely Remove Hardware**.
- 2 Vyberte hardware, který chcete odpojit.
- 3 Klepněte na tlačítko **Stop**.
- 4 V dialogovém okně **Stop a Hardware Device** potvrďte, že zařízení může být bezpečně odebráno ze systému.
- 5 Klepněte na tlačítko **OK**.
Zobrazí se dialogové okno s oznámením, že zařízení lze bezpečně odebrat.
- 6 Klepněte na tlačítko **OK**.
- 7 Klepněte na tlačítko **Close**.
- 8 Stiskněte tlačítko pro uvolnění karty PC tak, aby se vysunulo.
- 9 Dalším stisknutím tlačítka pro uvolnění karty PC se karta vysune.
- 10 Kartu opatrně uchopte a vysuňte z patice.
- 11 Pokud tlačítko pro uvolnění karty PC zůstane vysunutě, zatlačte je zpět.



Pokud vyjmete kartu PC ze zapnutého počítače, systém může havarovat a může dojít ke ztrátě dat, která jste si předtím neuložili.

Před vyjmutím karty PC klepněte na ikonu karty na hlavním panelu a kartu ukončete. Rovněž ukončete všechny aplikace, které kartu používají. V opačném případě hrozí ztráta dat.

Po dobu, po kterou je karta vložena, počítač nemůže přejít do úsporného režimu spánku **Hibernate**. Může přejít do úsporného režimu **Standby**. Doporučujeme vyjmout kartu dříve, než počítač přejde do režimu spánku **Hibernate**, stisknutím kláves <Fn>+<F12>, a když je nastaven na automatické přepnutí do režimu spánku **Hibernate** při napájení z akumulátoru.

Některé karty PC nebo jejich funkce nemusejí být s počítačem kompatibilní.

Odstraňování problémů s kartami PC

Karta PC nepracuje

Zkontrolujte, zda je karta PC kompatibilní s použitou verzí operačního systému Windows.

Používání paměťové karty Memory Stick

Konstrukce tohoto počítače VAIO podporuje paměťové karty Memory Stick. Karta Memory Stick je kompaktní, přenositelné a víceúčelové zařízení, které bylo navrženo zejména pro výměnu a sdílení dat mezi kompatibilními produkty, jako jsou digitální fotoaparáty a mobilní telefony. Protože se jedná o vyměnitelné zařízení, lze jej použít pro externí ukládání dat.

Paměť typu Flash můžete využít ke stažení libovolných dat, která lze převést do digitální podoby, jako například obrázky, hudba, slova, zvuky, video a fotografie. Nabídka paměťových karet Memory Stick obsahuje modely s různou kapacitou a kompatibilitou.

Podrobnosti o typech karet Memory Stick, které jsou kompatibilní s počítačem VAIO, a jejich případných omezeních naleznete na vytištěné stránce **Specifications**.

- ❑ Paměťové karty Memory Stick lze zakoupit na webu Sony Style (www.sonymstyle-europe.com) nebo u nejbližšího prodejce Sony.
- ❑ Podrobné informace o počítačích VAIO, které jsou kompatibilní s paměťovými kartami Memory Stick, najdete na webu: www.vaio-link.com.

Ochrana paměťové karty Memory Stick proti zápisu

Některé paměťové karty **Memory Stick** jsou vybaveny přepínačem, který je chrání před náhodným vymazáním nebo přepsáním cenných dat.

Ochranu proti přepsání lze nastavit posunutím přepínače vodorovně nebo svisle*. Chcete-li na paměťovou kartu Memory Stick uložit data, je třeba ochranu proti přepsání vypnout. Je-li ochrana proti přepsání zapnutá, lze data z paměťové karty načítat, ale žádná data nelze na kartu ukládat.

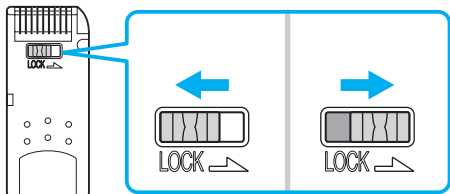

* Některé karty Memory Stick nemají ochranu proti přepsání.

Připojení paměťové karty Memory Stick

Existují 2 způsoby připojení paměťové karty Memory Stick k počítači:

- pomocí zásuvky pro paměťovou kartu Memory Stick;
- pomocí patice pro kartu PC. Pro toto připojení je zapotřebí volitelný adaptér karet PC.

K počítači lze připojit pouze jednu paměťovou kartu najednou.

Při připojování paměťové karty Memory Stick pomocí příslušné zásuvky postupujte podle následujících pokynů:

- 1 Po uložení dat z digitálního zařízení nasadte paměťovou kartu Memory Stick do příslušné zásuvky tak, aby se šipka nacházela nahoře a směřovala dopředu.
- 2 Otevřete kryt zásuvky pro paměťovou kartu Memory Stick a paměťovou kartu opatrně do zásuvky zasuňte, až zaklapne na místo.

Systém paměťovou kartu Memory Stick automaticky rozpozná a karta se zobrazí v okně **My Computer** jako místní disk s příslušným písmenem (v závislosti na konfiguraci počítače).

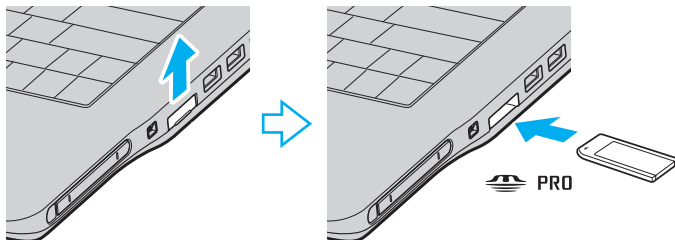

! Při instalaci do zásuvky uchopte paměťovou kartu Memory Stick tak, aby šipka směřovala správným směrem. Zabraňte poškození počítače nebo paměťové karty - pokud kartu nelze do zásuvky zasunout lehce, nepoužívejte nadměrnou sílu.



Tento počítač podporuje paměťové karty Memory Stick Duo. Více informací o paměťové kartě Memory Stick Duo najdete na webových stránkách paměťových karet [Memory Stick](#).



Nevkládejte do patice pro karty Memory Stick společně kartu Memory Stick a Memory Stick Duo. Mohlo by dojít k poškození patice nebo karet Memory Stick a Memory Stick Duo.

Vyjmutí paměťové karty Memory Stick

Při vyjímání paměťové karty Memory Stick z příslušné zásuvky postupujte podle následujících pokynů:

- 1 Ověřte, zda nesvítí kontrolka Memory Stick.
- 2 Zatlačte paměťovou kartu směrem do počítače.
Paměťová karta se vysune.
- 3 Vytáhněte paměťovou kartu ze zásuvky.



Při vyjímání paměťové karty Memory Stick postupujte vždy opatrně - v opačném případě může nečekaně vyskočit.

Nevyjímejte kartu Memory Stick, když svítí kontrolka používání karty. Pokud to uděláte, může dojít ke ztrátě dat. Načítání velkých objemů dat, například obrázků, může trvat delší dobu.

Používání modemu

Tento počítač je vybaven interním modemem.

Po připojení telefonní linky můžete využívat služeb online, Internet, elektronicky zaregistrovat počítač a software a kontaktovat službu VAIO-Link.

Při připojení telefonní linky postupujte podle následujících pokynů:

- 1 Zasuňte jeden konec telefonního kabelu (1) do modemového konektoru  v počítači.
- 2 Druhý konec kabelu připojte do zásuvky ve zdi (2).

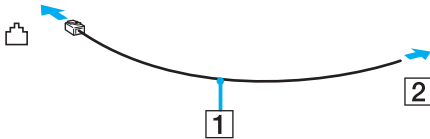

Odstraňování problémů s modemem

Modem nefunguje nebo se nelze připojit

- Zkontrolujte, zda je telefonní linka připojená k počítači.
- Zkontrolujte, zda kromě modemu není k telefonní lince připojeno žádné jiné zařízení.
- Zkontrolujte, zda je telefonní linka funkční. Funkčnost linky můžete zkontrolovat tak, že k ní připojíte běžný telefonní přístroj a poslechnete si, zda se ze sluchátka ozývá vytáčený tón.
- Zkontrolujte, zda telefonní číslo, které program používá k vytáčení, je správné. Je možné, že vytáčený režim modemu není kompatibilní s telefonní linkou.
- Pokud jste připojeni prostřednictvím Private Automatic Branch eXchange (PABX), modem pravděpodobně nebude fungovat správně.
- V dialogovém okně **Phone and Modem Options (Control Panel / Printers and Other Hardware / Phone and Modem Options)** zkontrolujte, zda je požadovaný modem uveden na záložce **Modems** a zda jsou na záložce **Dialing Rules** uvedeny správné informace o umístění.
Pokud ikona **Phone and Modem Options** není zobrazena, klepněte nalevo na příkaz **Switch to Classic View**.
- Pro připojení telefonního kabelu do telefonní zásuvky použijte zástrčku, která se v příslušné zemi používá. Jiný typ zástrčky může snížit kvalitu spojení.
- Tento počítač nelze připojit k mincovnímu telefonnímu automatu, k vícečetným telefonním linkám ani k privátní telefonní ústředně (PBX). Jestliže připojíte modem k paralelní telefonní lince, modem nebo jiné připojené zařízení pravděpodobně nebude fungovat správně. Některé z těchto připojení mohou vytvářet nadměrný elektrický proud a způsobit selhání interního modemu.
- Tento modem podporuje pouze signál DTMF (Dual Tone Multi Frequency – tónová volba).
- Interní modem se používá pro přenos dat a faxů pomocí signalizace DTMF (Dual Tone Multi Frequency – tónová volba) v sítích PSTN (Public Switched Telephone Network – veřejná přepínaná telefonní síť) v následujících zemích: Belgie, Česká republika, Dánsko, Finsko, Francie, Island, Irsko, Itálie, Lucembursko, Německo, Nizozemí, Norsko, Portugalsko, Rakousko, Řecko, Švédsko, Švýcarsko, Španělsko a Velká Británie.

- ❑ Před používáním modemu je třeba vybrat zemi, ve které modem právě používáte. Podrobný postup, jak vybrat aktuální oblast, je vysvětlen v části **Konfigurace modemu (str. 105)**.
- ❑ V případě, že je počítač vybaven pružným krytem modemového konektoru, nevytahujte jej příliš prudce.

Modemové spojení je pomalé

Rychlost modemového spojení ovlivňuje řada faktorů, včetně poruch na telefonní lince nebo kompatibility s telefonním vybavením (např. s faxy nebo jinými modemy). Pokud se domníváte, že se modem nepřipojuje správně k jiným počítačovým modemům, faxům nebo k poskytovateli služeb Internetu, proveďte následující kroky:

- ❑ Požádejte telekomunikační společnost, aby zkontrolovala, zda na telefonní lince nedochází k poruchám.
- ❑ Jestliže problém souvisí s faxem, vyzkoušejte, zda nedochází k problémům při volání jiného faxu a zda je tento fax kompatibilní s faxmodemy.
- ❑ Máte-li problémy s připojením k poskytovateli služeb Internetu, ověřte, zda poskytovatel nemá technické problémy.
- ❑ Máte-li k dispozici druhou telefonní linku, zkuste připojit modem k této lince.

Používání funkce bezdrátové komunikace Wireless LAN (WLAN)

Díky funkci bezdrátové komunikace Wireless LAN (WLAN) od společnosti Sony mohou všechna digitální zařízení, která jsou touto funkcí vybavena, vzájemně neomezeně komunikovat prostřednictvím výkonné sítě. Bezdrátová síť WLAN umožňuje mobilnímu uživateli přistupovat k místní síti (LAN) prostřednictvím bezdrátového (rádiového) připojení. To znamená, že už není potřeba vést kabely nebo dráty zdi a stropy.

Bezdrátová komunikace Sony WLAN podporuje všechny běžné činnosti sítě Ethernet, navíc s výhodami mobility a vzdáleného přístupu. Můžete přistupovat k informacím nebo internetovým, intranetovým a síťovým zdrojům dokonce i uprostřed jednání nebo na cestě.

Můžete komunikovat buď **bez přístupového bodu Access Point**, tzn. mezi omezeným počtem počítačů (připojení **ad-hoc**), nebo prostřednictvím **přístupového bodu Access Point**. Druhá možnost umožňuje vytvořit síť s kompletní infrastrukturou (**infrastruktura**).



V některých zemích může být používání produktů s funkcí WLAN omezeno místními zákony (například omezený počet kanálů). Proto si před aktivací funkcí WLAN pečlivě přečtěte leták **Wireless LAN Regulation**. Postup při výběru kanálů je uveden v další části této příručky (viz **Výběr kanálu pro bezdrátové síťové připojení (str. 53)**).

Funkce WLAN využívá standard IEEE 802.11b/g, který specifikuje aplikovanou technologii. Standard obsahuje šifrovací metodu: **Wired Equivalent Privacy (WEP)**, která představuje bezpečnostní protokol, a **WiFi Protected Access (WPA)**, což je specifikace standardu spolupráce mezi bezpečnostními prvky zvyšujícími úroveň ochrany dat a řízení přístupu pro stávající síť WiFi a která byla navržena společnými silami IEEE a Wi-Fi Alliance. Standard WPA byl navržen tak, aby zajišťoval dopřednou kompatibilitu se specifikací normy IEEE 802.11i. Využívá protokol vylepšeného šifrování dat TKIP (Temporal Key Integrity Protocol) a ověřování uživatele využívajícího protokoly 802.1X a EAP (Extensible Authentication Protocol)). Šifrování dat chrání bezdrátové spojení mezi klientskými počítači a přístupovými body, která mohou být vystavena útoku. Kromě toho existují další používané mechanismy zabezpečení místní sítě LAN pro zajištění ochrany osobních dat, mezi které patří: zabezpečení heslem, šifrování mezi koncovými body, virtuální privátní síť a ověřování.

Zařízení pro bezdrátovou komunikaci v rámci místní sítě LAN, která používají standard IEEE 802.11 a, nemohou komunikovat se zařízeními, která používají standard IEEE 802.11 b nebo g, vzhledem k odlišným frekvencím. Zařízení pro bezdrátovou komunikaci v rámci místní sítě LAN, které používá standard IEEE 802.11 g, může komunikovat pouze se zařízením, které používá standard IEEE 802.11 b, nikoli standard IEEE 802.11 a.

IEEE 802.11b: rychlost tohoto standardu je 11 Mbps nebo 30 až 100 krát více než standardní telefonické připojení.

IEEE 802.11g: rychlost tohoto standardu je 54 Mbps nebo 5 krát více než bezdrátová komunikace v místní síti LAN se standardem IEEE 802.11b.

Komunikace bez přístupového bodu (připojení ad-hoc)

V případě sítě ad-hoc tvoří místní síť pouze samotná bezdrátová zařízení bez dalšího centrálního moderátora nebo přístupového bodu. Každé zařízení komunikuje přímo s ostatními zařízeními v síti. Síť s připojením ad-hoc lze snadno vytvořit i doma.

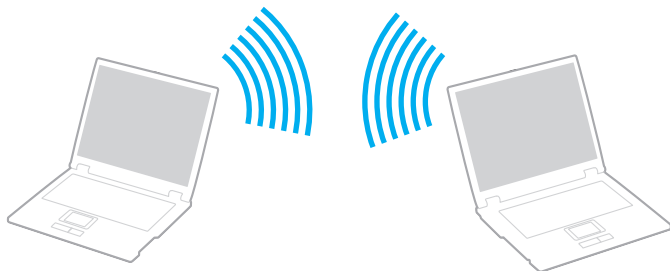

Chcete-li komunikovat bez přístupového bodu (připojení ad-hoc), postupujte podle následujících pokynů:

- 1 Zapněte přepínač bezdrátové komunikace **Wireless LAN**.
- 2 Na hlavním panelu poklepejte na ikonu sítě **Wireless Network Connection**.
Zobrazí se dialogové okno **Wireless Network Connection**.
- 3 Klepněte na tlačítko **Change advanced settings**.
Zobrazí se dialogové okno **Wireless Network Connection Properties**.
- 4 Vyberte záložku **Wireless Networks**.
- 5 Klepněte na tlačítko **Add....**.
Zobrazí se dialogové okno **Wireless network properties**.
- 6 Zadejte hodnotu do pole **Network name (SSID)***.
Můžete si zvolit jméno o velikosti **32** alfanumerických znaků.
- 7 Zvolte **Open** z rozbalovacího seznamu **Network Authentication**.
- 8 Zvolte **WEP** z rozbalovacího seznamu **Data Encryption**.

- 9 Zrušte nastavení přepínače **The key is provided for me automatically**.
Zobrazí se některé informace.
- 10 Vyplňte pole **Network key***.
Síťový klíč by měl být dlouhý **5 nebo 13 alfanumerických znaků** nebo **10 nebo 26 hexadecimálních** znaků**. Můžete si vybrat.
- 11 Znovu vyplňte přesně stejný klíč **Network key** pro potvrzení.
- 12 V dolní části obrazovky vyberte zaškrtnuté pole **This is a computer-to-computer (ad hoc) network; wireless access points are not used**.
- 13 Klepněte na tlačítko **OK**.
Název **Network name** se objeví v poli **Preferred networks**.
- 14 Klepněte na tlačítko **Advanced**.
Zobrazí se dialogové okno **Advanced**.
- 15 Vyberte přepínač **Computer-to-computer (ad hoc) networks only**.
- 16 Klepněte na tlačítko **Close**.
- 17 Klepněte na tlačítko **OK**.
Nyní je tento počítač připraven pro komunikaci s jiným počítačem.

* Chcete-li komunikovat mezi dvěma nebo více počítači, je třeba nakonfigurovat všechny tyto počítače naprosto stejně. Ve všech počítačích je tedy třeba použít stejné hodnoty **Network name** a **Network key** jako v prvním nakonfigurovaném počítači.

** **Hexadecimální**: číselné vyjádření pomocí číslic 0-9 (s běžným významem) a písmen A-F (nebo a-f), která vyjadřují hexadecimální číslice (decimálních) hodnot 10 až 15.



Sítě ad-hoc nepodporují WPA.



! Na území Francie povoluje zákon venkovní používání bezdrátové komunikace WLAN pouze na vyhrazených kanálech. Více informací naleznete v letáku **Wireless LAN Regulations**.

Komunikace prostřednictvím přístupového bodu (infrastruktura)

Infrastrukturální síť rozšiřuje stávající kabelovou místní síť na bezdrátová zařízení prostřednictvím přístupového bodu, například produktu **Sony Access Point**. Přístupový bod propojuje bezdrátovou a kabelovou místní síť a funguje jako centrální moderátor bezdrátové místní sítě LAN. Přístupový bod koordinuje přenos a příjem z více bezdrátových zařízení, která pracují ve specifikovaném rozsahu.

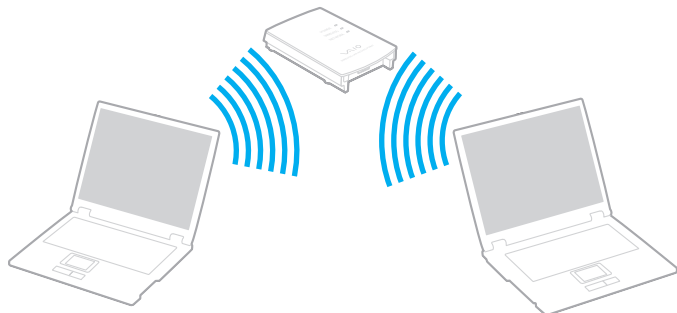

Chcete-li komunikovat prostřednictvím přístupového bodu (infrastruktura), postupujte podle následujících pokynů:

- 1 Zapněte přepínač bezdrátové komunikace **Wireless LAN**.
- 2 Pravým tlačítkem myši klepněte na síťovou ikonu  na liště s hlášením **Wireless Network Connection**.
- 3 Klepněte na příkaz **View Available Wireless Networks**.
Zobrazí se dialogové okno **Wireless Network Connection**.
- 4 Vyberte síť, kterou chcete používat.

- 5 Zadejte hodnotu do pole **Network Key**.
Pokud používáte přístupový bod **Sony Access Point**, není ve výchozím nastavení nutné zadávat žádný šifrovací klíč WEP/WPA. Pro umožnění komunikace je třeba zatrhnout políčko **Allow me to connect to the selected wireless network, even though it is not secure**.
- 6 Klepněte na tlačítko **Connect**.
Po 30 sekundách bude spojení navázáno.

Další informace o instalaci najdete v dokumentaci dodané s přístupovým bodem **Access Point**.



Klíč WPA musí obsahovat alespoň 8 znaků.

Používání zabezpečeného přístupu WiFi (WPA)

WPA je bezpečnostní vylepšení bezdrátové technologie, které umožňuje přenášet data vysoce bezpečným způsobem*.

* Více informací o přístupovém bodu naleznete v dokumentaci, která je dodávána s přístupovým bodem.

Pro použití WPA na počítači postupujte následovně:

- 1 Zapněte přepínač bezdrátové komunikace **Wireless LAN**.
- 2 Na hlavním panelu klepněte pravým tlačítkem myši na ikonu sítě **Wireless Network Connection**.
- 3 Zvolte možnost **View available network connections**.
Zobrazí se dialogové okno **Wireless Network Properties**.
- 4 Zvolte bezdrátovou síť, ke které se chcete připojit.
- 5 Vyplňte pole **Network key**.
Pole Network key by mělo mít minimálně 8 znaků. Můžete si vybrat.
- 6 Znovu vyplňte přesně stejný klíč **Network key** pro potvrzení.
- 7 Klepněte na tlačítko **Connect**.
Spojení se vytvoří.



V režimu Ad-hoc nelze používat zabezpečení WPA (specifikace samotného standardu).



Na území Francie povoluje zákon venkovní používání bezdrátové komunikace WLAN pouze na vyhrazených kanálech. Více informací naleznete v letáku **Wireless LAN Regulations**.

Výběr kanálu pro bezdrátové síťové připojení

Při konfiguraci 802.11b/g lze použít kanály 1 až 13.

(a) Prostřednictvím přístupového bodu („infrastruktura“)

- Bude použit kanál vybraný přístupovým bodem.



Informace o výběru kanálu, který bude použit přístupovým bodem, naleznete v dokumentaci, která je dodávána s přístupovým bodem.

(b) Bez přístupového bodu („ad-hoc“)

- Pokud bezdrátové připojení naváže počítač VAIO, bude vybrán kanál 11.



Na území Francie povoluje zákon venkovní používání bezdrátové komunikace WLAN pouze na vyhrazených kanálech. Více informací naleznete v letáku **Wireless LAN Regulations**.

- Pokud bezdrátové připojení naváže bezdrátové zařízení na druhé straně, bude bezdrátová komunikace vedena na kanálu vybraném tímto zařízením.

! Šířka pásma 2,4 GHz používaná zařízeními kompatibilními s Wireless LAN je také využívána četnými dalšími zařízeními. Ačkoli zařízení kompatibilní s bezdrátovou komunikací LAN využívají technologii pro minimalizace rušení z jiných zařízení, která používají stejnou šířku pásma, mohou tato rušení způsobovat nižší komunikační rychlost, užší rozsah komunikace nebo přerušení bezdrátového spojení.

Rychlost komunikace závisí na vzdálenosti mezi komunikujícími zařízeními, existenci překážek mezi nimi, konfiguraci zařízení, rádiových podmínkách a použitém softwaru. Kromě toho může vlivem rádiových podmínek dojít k přerušení komunikace.

Rozsah komunikace závisí na skutečné vzdálenosti mezi komunikačními zařízeními, existenci překážek mezi těmito zařízeními, rádiových podmínkách, okolním prostředí, které zahrnuje existenci zdí a materiálu těchto zdí, a použitém softwaru.

Používání produktů se standardem IEEE 802.11b a IEEE 802.11g na stejné bezdrátové síti může snížit komunikační rychlost vlivem rádiového rušení. Proto jsou produkty standardu IEEE 802.11g navrženy ke snižování komunikační rychlosti, aby zajistily komunikaci s produkty standardu IEEE 802.11b.

Pokud komunikační rychlost není tak vysoká, jak jsme očekávali, může pomoci změna bezdrátového kanálu na přístupovém bodě.

Odstraňování problémů s bezdrátovou síťovou komunikací

Nelze používat funkci bezdrátové komunikace Wireless LAN

Zkontrolujte, zda je zapnutý přepínač bezdrátové síťové komunikace **Wireless LAN**.

Přístupový bod Access Point bezdrátové sítě Wireless LAN a počítač nemohou komunikovat

- Zkontrolujte, zda je zapnutý přepínač bezdrátové síťové komunikace **Wireless LAN**.
- Zkontrolujte, zda je zapnuto napájení přístupového bodu Access Point.
- Zkontrolujte, zda je přístupový bod zobrazen v okně **Available networks**.
 - Chcete-li toto okno zobrazit, klepněte na tlačítko Start a potom na položku **Control Panel**.
 - Klepněte na tlačítko **Network and Internet Connections**.
 - Klepněte na ikonu **Network Connections**.
 - Klepněte pravým tlačítkem myši na ikonu **Wireless Network Connection** a vyberte příkaz **Properties**.
 - Vyberte záložku **Wireless Networks**.
 - Zkontrolujte, zda je přístupový bod zobrazen v okně **Available networks**.
 - Na dostupnost připojení mají vliv vzdálenost a překážky. Pravděpodobně bude třeba přemístit počítač dále od překážek nebo blíže k používanému přístupovému bodu.

Rychlost přenosu dat je nízká

- Maximální rychlost komunikace se může lišit v závislosti na překážkách nebo vzdálenosti mezi komunikačními zařízeními, rádiových vlnách, operačním systémem nebo používaném softwaru. Odstraňte překážku nebo zmenšete vzdálenost mezi přístupovým bodem a počítačem.
- Ve stejném okamžiku může používaný přístupový bod komunikovat s jiným bodem. Přečtěte si příručku k přístupovému bodu.
- Jestliže s jedním přístupovým bodem komunikuje najednou několik počítačů, může dojít k přetížení bodu. Počkejte několik minut a přístup zopakujte.
- Při komunikaci zařízení pro bezdrátovou síťovou komunikaci standardu IEEE 802.11g se zařízením standardu IEEE 802.11b se rychlost komunikace běžně snižuje. Zařízení používající standard IEEE 802.11g jsou 5x rychlejší než zařízení se standardem IEEE 802.11b.

Nelze přistupovat k Internetu

- Zkontrolujte nastavení přístupového bodu. Přečtěte si příručku k přístupovému bodu.
- Zkontrolujte, zda počítač a přístupový bod Access Point mezi sebou komunikují.
- Zmenšete vzdálenost mezi přístupovým bodem Access Point a počítačem.

Nelze využít bezdrátovou síť LAN

Zkontrolujte, zda je aktivní služba **Wireless Zero Configuration**.

Pro kontrolu stavu služby **Wireless Zero Configuration service** postupujte následovně:

- 1 Klepněte na tlačítko **Start** a vyberte příkaz **Control Panel**.
Objeví se okno **Control Panel**.
- 2 Klepněte na ikonu **Performance and Maintenance**.
- 3 Klepněte na ikonu **Administrative Tools**.
- 4 Poklepejte na ikonu **Services**.
Objeví se okno **Services**.
- 5 Zkontrolujte **Status** a **Startup Type** pro **Wireless Zero Configuration**.
Pokud se pod **Status** a **Startup Type** objeví **Started** a **Automatic**, pak je služba **Wireless Zero Configuration** aktivní.

Pro aktivaci služby **Wireless Zero Configuration service** postupujte následovně:

- 1 V okně **Services** stiskněte pravé tlačítko myši na **Wireless Zero Configuration** a klepněte na **Properties**.
Objeví se okno **Wireless Zero Configuration Properties**.
- 2 Zvolte si **Automatic** pro **Startup type** a klepněte na **Apply**.
- 3 Klepněte na **Start** pod **Service status**.
- 4 Pro uzavření okna klepněte na **OK**.

Používání úsporných režimů

Při napájení počítače z akumulátoru můžete využít nastavení řízení spotřeby za účelem prodloužení životnosti akumulátoru. Kromě normálního provozního režimu, ve kterém lze vypínat některá konkrétní zařízení, je počítač vybaven dvěma zvláštními úspornými režimy: **Standby** a **Hibernate**. Při napájení z akumulátoru byste si měli být vědomi toho, že pokud se zbývajícím napětím akumulátoru sníží, vstoupí počítač automaticky do režimu **Hibernate** nezávisle na zvoleném nastavení řízení spotřeby.



Pokud napětí akumulátoru klesne pod 10 %, připojte adaptér střídavého napětí a nechte akumulátor nabít. Nebo vypněte počítač a vložte zcela nabitý akumulátor.

Používání normálního režimu Normal

V tomto režimu se počítač nachází při běžném používání. Je-li tento režim aktivní, rozsvítí se zelená kontrolka napájení. Chcete-li ušetřit energii v době, kdy s počítačem nepracujete, můžete vypnout některé konkrétní zařízení, například displej LCD nebo pevný disk.

Používání úsporného režimu Standby

V úsporném režimu Standby počítač vypne displej LCD a nastaví nízký režim spotřeby pevného disku a procesoru. Je-li tento režim aktivní, bude blikat oranžová kontrolka napájení.

Při aktivaci úsporného režimu Standby postupujte podle následujících pokynů:

Klepněte na tlačítko **Start**, vyberte příkaz **Turn Off Computer** a potom klepněte na tlačítko **Stand By**.

Chcete-li obnovit režim **Normal**, stiskněte libovolnou klávesu.



Jestliže stisknete a podržíte tlačítko napájení déle než čtyři sekundy, počítač se automaticky vypne. Ztratíte všechna neuložená data.

Jestliže se počítač nachází v úsporném režimu **Standby**, nelze vložit disk.

Počítač se přepíná z úsporného režimu **Standby** rychleji než z režimu spánku **Hibernate**.

V režimu **Standby** je spotřeba energie větší než v režimu **Hibernate**.

Pokud se akumulátor vybije, když počítač vstoupí do režimu **Standby**, ztratíte všechna neuložená data. Návrat do předchozího pracovního stavu je nemožný. Ztrátě dat předejdete častým ukládáním.

Pokud je počítač napájen ze síťové zásuvky a během 25 minut jej nepoužijete, přejde do úsporného režimu System Standby. Pokud je počítač napájen z baterií a během 25 minut jej nepoužijete, rovněž přejde do úsporného režimu **System Standby**. Chcete-li tomu zabránit, můžete změnit nastavení v okně **Power Options Properties** (klepnutím pravým tlačítkem myši na ikonu **power status** na hlavním panelu - zvolte **Adjust Power Properties** - pak zvolte záložku **Power Schemes** a změňte nastavení v **Settings for VAIO optimized power scheme**).

Používání režimu spánku Hibernate

Stav systému bude uložen na pevný disk a potom bude vypnuto napájení. I když se akumulátor vybije, data nebudou ztracena. Je-li tento režim aktivní, nesvítí kontrolka napájení.

Při aktivaci režimu spánku Hibernate postupujte podle následujících pokynů:

Stiskněte **<Fn>+<F12>**.

Zobrazí se obrazovka **Hibernating** a počítač přejde do režimu spánku **Hibernate**.

Další možnost,

Klepněte na tlačítko **Start** a vyberte příkaz **Turn Off Computer**.

Na obrazovce **Turn off computer** stiskněte a podržte klávesu **<Shift>** a stiskněte tlačítko **Hibernate**.

Chcete-li obnovit normální režim **Normal**, postupujte podle následujících pokynů:

Zapněte počítač stisknutím tlačítka napájení.

Počítač se vrátí do předchozího stavu.



Jestliže stisknete a podržíte tlačítko napájení déle než čtyři sekundy, počítač se automaticky vypne.

Pokud po delší dobu nepoužíváte adaptér AC, uveďte počítač do režimu **Hibernate**. Tento úsporný režim vám ušetří čas strávený vypínáním počítače normálním způsobem.

Jestliže se počítač nachází v režimu spánku **Hibernate**, nelze vložit disk.

Aktivace režimu spánku **Hibernate** trvá déle než aktivace úsporného režimu **Standby**.

Návrat do normálního režimu **Normal** z režimu spánku **Hibernate** trvá déle než z úsporného režimu **Standby**.

V režimu spánku **Hibernate** je spotřeba energie nižší než v úsporném režimu **Standby**.

Dokud nezhasne kontrolka napájení, počítač nepřemísťujte.

Odstraňování problémů řízení spotřeby

Nastavení řízení spotřeby nereaguje

Pokud zahájíte přechod do režimu s nižší spotřebou, jako například do režimu spánku **Hibernate**, a potom změníte režim dříve, než se předchozí operace dokončí, může dojít k nestabilitě operačního systému v počítači.

Chcete-li obnovit normální provozní stabilitu počítače, postupujte podle následujících pokynů:

- 1 Ukončete všechny spuštěné aplikace.
- 2 Stiskněte současně <Ctrl>+<Alt>+<Delete> a ze seznamu vyberte volbu **Restart**.
Počítač se restartuje.
- 3 Pokud problém přetrvává, vypněte počítač stisknutím a podržením tlačítka napájení déle než čtyři sekundy.

Řízení spotřeby pomocí VAIO Power Management

Řízení spotřeby pomáhá nastavit schémata řízení spotřeby počítače, který je napájen ze sítě nebo z akumulátoru tak, aby odpovídaly vašim požadavkům na spotřebu.

VAIO Power Management je softwarou aplikací vyvinutou výhradně pro počítače VAIO. Prostřednictvím této softwarovou aplikace můžete vylepšit funkce řízení spotřeby ve Windows tak, aby byl zajištěn lepší provoz počítače a delší životnost akumulátoru.

Zapnutí řízení spotřeby VAIO Power Management

Při spuštění počítače se zobrazí ikona **power status** na hlavním panelu. Tato ikona označuje, jaký typ zdroje energie je právě používán, např., napájení ze sítě. Pokud pokleпáte na tuto ikonu, zobrazí se dialogové okno **Power Meter** a zobrazí aktuální stav napájení.

Funkce VAIO Power Management jsou přidány do **Power Options Properties** ve Windows.

Při aktivaci funkce VAIO Power Management postupujte podle následujících pokynů:

- 1 Klepněte pravým tlačítkem myši na ikonu **power status** na hlavním panelu.
- 2 Zvolte **Adjust Power Properties**.
Zobrazí se okno **Power Options Properties**.
- 3 Zvolte záložku **VAIO Power Management**.

Zapnutí schémat řízení spotřeby VAIO Power Management

VAIO Power Management nabízí několik předdefinovaných **power schemes**. Každé schéma obsahuje skupinu nastavení řízení spotřeby, která jsou zaměřena na konkrétní cíle při řízení spotřeby. Můžete si vybrat od maximálního řízení spotřeby až po žádné řízení spotřeby.

Při aktivaci schémat řízení spotřeby VAIO Power Management postupujte podle následujících pokynů:

- 1 Otevřete **Adjust Power Properties**.
- 2 Zvolte záložku **Power Schemes**.
- 3 Zvolte schéma řízení spotřeby v rozbalovacím seznamu **Power schemes**.
- 4 Pokud nyní vyberete záložku **VAIO Power Management**, uvidíte, že zvolené schéma řízení spotřeby se zobrazí vpravo od **Power Scheme**.
- 5 V případě potřeby můžete změnit položky na seznamu, např. jas displeje LCD.
- 6 Klepněte na tlačítko **OK**.
Schéma řízení spotřeby bylo aktivováno.



Pro nastavení schématu řízení spotřeby musíte mít na svém počítači přístupová práva administrátora.

Více informací o řízení spotřeby **VAIO Power Management** a o schématech řízení spotřeby **Power Schemes** je uvedeno v souborech s elektronickou nápovědou k softwaru.

Power Scheme

Popis

Power Management Off	Vypne všechny funkce řízení spotřeby, jako například režimy Standby a Hibernate.
VAIO Optimized	Standardní stav řízení spotřeby pro všechny zdroje napájení.
VAIO Maximum Battery	Umožňuje šetřit energii, dosáhnout maximální životnosti akumulátoru a dobrý výkon při napájení z akumulátoru. Snižuje jas zobrazení a po uplynutí určeného intervalu přepíná systém do úsporného režimu Standby .

<i>Power Scheme</i>	<i>Popis</i>
VAIO Ultimate Battery	Poskytuje delší životnost akumulátoru než režim VAIO Maximum Battery .



V případě, že vlastníte počítač s mobilní jednotkou CPU (viz tištěná stránka **Specifications**), může se na systémové liště objevit řídicí ikona CPU. Ikona řízení procesoru (CPU) označuje stav řízení procesoru (Performance, Adaptive, Battery Life, Degraded). Pokud chcete ikonu zobrazit, klepněte na tlačítko **Advanced** na záložce **VAIO Power Management**. Zvolte pole **Show CPU status icon in the taskbar** a pak klepněte na **OK**.

Pokud chcete vědět více o ikoně řízení procesoru, prostudujte si soubor elektronické nápovědy (**Other Information - Icons on the Notification Area**).

Obnova výchozích nastavení

Nastavení schématu řízení spotřeby, které jste změnili na záložce **VAIO Power Management**, můžete obnovit do výchozího stavu.

Při obnově výchozího nastavení postupujte podle následujících pokynů:

- 1 Zvolte záložku **VAIO Power Management** v okně **Power Options Properties**.
- 2 Klepněte na tlačítko **Advanced**.
Zobrazí se dialogové okno **VAIO Power Management**.
- 3 Klepněte na tlačítko **Reset by default**.
Zobrazí se okno **Confirm**.
- 4 Zvolte možnost **Restore all power schemes to the original factory default settings**.
- 5 Klepněte na tlačítko **OK**.
Okno **Confirm** se uzavře a výchozí nastavení budou obnovena pro všechny možnosti schématu řízení spotřeby.

Připojování periferních zařízení

Funkčnost počítače lze rozšířit prostřednictvím různých portů, kterými je vybaven.

- ❑ **Připojení replikátoru portů (str. 65)**
- ❑ **Připojení externího zobrazovacího zařízení (str. 69)**
- ❑ **Výběr režimu zobrazení (str. 74)**
- ❑ **Používání funkce více monitorů (str. 76)**
- ❑ **Připojení externích reproduktorů (str. 81)**
- ❑ **Připojení externího mikrofону (str. 83)**
- ❑ **Připojení zařízení s rozhraním USB (str. 86)**
- ❑ **Připojení tiskárny (str. 92)**
- ❑ **Připojení zařízení s rozhraním i.LINK (str. 96)**
- ❑ **Připojení k síti (LAN) (str. 100)**



Pro zjištění typu portů a jejich umístění na počítači použijte tištěnou stránku **Specifications**.

Spotřební materiál, příslušenství a periférie Sony lze zakoupit u nejbližšího prodejce nebo na webu společnosti Sony: www.sonymstyle-europe.com

Další informace o kompatibilitě připojovaných zařízení najdete na webu služby VAIO-Link: www.vaio-link.com

Připojení replikátoru portů

Počítač podporuje použití volitelného replikátoru portů. Připojení replikátoru portů dovoluje k počítači připojovat přídavná periferní zařízení, např. tiskárnu a externí displej.

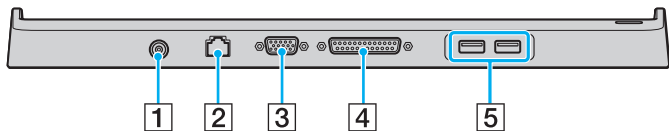

1	Napájecí konektor	(str. 14)	2	Síťový konektor	(str. 100)
3	Konektor pro monitor/VGA	(str. 70)	4	Konektor pro tiskárnu	(str. 92)
5	2 konektory Hi-Speed USB (USB2.0)	(str. 86)			



Replikátor portů lze napájet pouze adaptérem AC dodávaným s počítačem. Během používání replikátoru portů neodpojujte adaptér AC ze zásuvky ani z replikátoru, protože by mohlo dojít k poškození dat nebo selhání hardwaru.

Připojení počítače k replikátoru portů

Pro připojení počítače k replikátoru portů postupujte následovně:

- 1 Odpojte všechna periferní zařízení od počítače.
- 2 Zasuňte síťovou šňůru (1) do adaptéru AC a síťové zásuvky.
- 3 Zasuňte kabel připojený k adaptéru AC (2) do napájecího konektoru DC (3) na replikátoru portů (4).

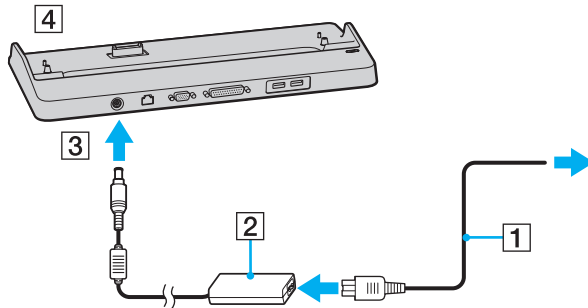

- 4 Posunutím otevřete kryt portu replikátoru na spodní straně počítače.

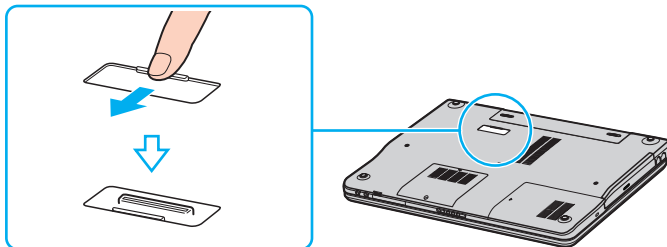

- 5 Srovnejte spodní konektor počítače s konektorem na replikátoru portů a zatlačte jej na místo, až zaklapne.

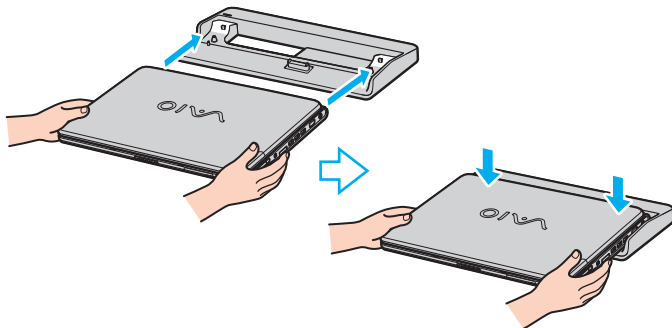

Používejte adaptér AC dodávaný s počítačem nebo doplňkový adaptér Sony.



Nepřenášejte počítač s připojeným replikátorem portů, jelikož může dojít k odpojení a poškození replikátoru a k poškození počítače.

Odpojení počítače od replikátoru portů

! Zkontrolujte, zda je počítač před odpojením replikátoru vypnutý. Zabráníte tak ztrátě neuložených dat.

Pro odpojení počítače od replikátoru portů postupujte následovně:

- 1 Vyjměte počítač z replikátoru portů.

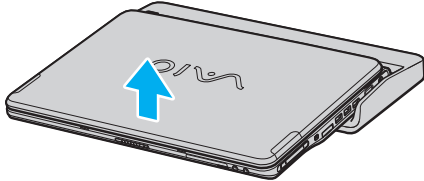

- 2 Uzavřete konektor pro replikátor portů na spodní straně počítače.



Po odpojení počítače od replikátoru portů je velice důležité konektor pro replikátor portů uzavřít. Pokud kryt neuzavřete, může se dovnitř zanést prach a poškodit počítač.

Replikátor portů odpojte od síťového napájení odpojením adaptéru AC.

Připojení externího zobrazovacího zařízení

K počítači VAIO lze připojit externí displej. Mezi ta zařízení, se kterými lze počítač používat, patří například monitor nebo projektor.



Před připojením externího zobrazovacího zařízení vypněte počítač a periferní zařízení a odpojte adaptér střídavého napětí ze síťové zásuvky.

Napájecí kabel připojte až po zapojení všech ostatních kabelů.

Zapněte periferní zařízení a potom počítač.

Připojená externí zobrazovací zařízení budou fungovat jako sekundární zobrazení.

Pouze na systémech Windows můžete použít externí displej k nastavení funkce více monitorů.

Připojení běžného počítačového monitoru

Počítačový displej (monitor) lze k počítači připojit přímo, nebo přes doplňkový replikátor portů.

Při připojování běžného počítačového monitoru postupujte podle následujících pokynů:

- 1 V případě potřeby připojte jeden konec kabelu napájení (1) k monitoru a druhý konec do síťové zásuvky.
- 2 Připojte kabel monitoru (2) (nepřiložen) ke konektoru monitor/VGA (3) v počítači.

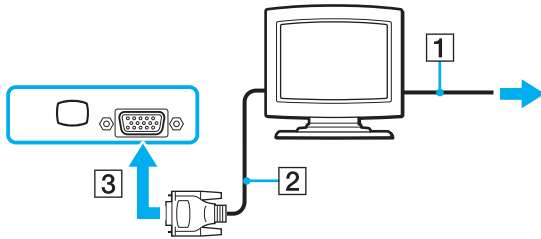

Připojení multimediálního počítačového monitoru

Multimediální počítačový displej s vestavěnými reproduktory a mikrofonom lze k počítači připojit přímo, nebo přes doplňkový replikátor portů.

Při připojování multimediálního počítačového monitoru postupujte podle následujících pokynů:

- 1 Zasuňte síťovou zástrčku multimediálního počítačového monitoru (1) do síťové zásuvky.
- 2 Připojte kabel displeje (2) (nepřiložen) ke konektoru monitor/VGA (3) na počítači nebo replikátoru portů.
- 3 Připojte kabel reproduktorů (4) ke konektoru sluchátek (5) v počítači.
- 4 Připojte kabel mikrofону (6) ke konektoru mikrofону (7) v počítači.

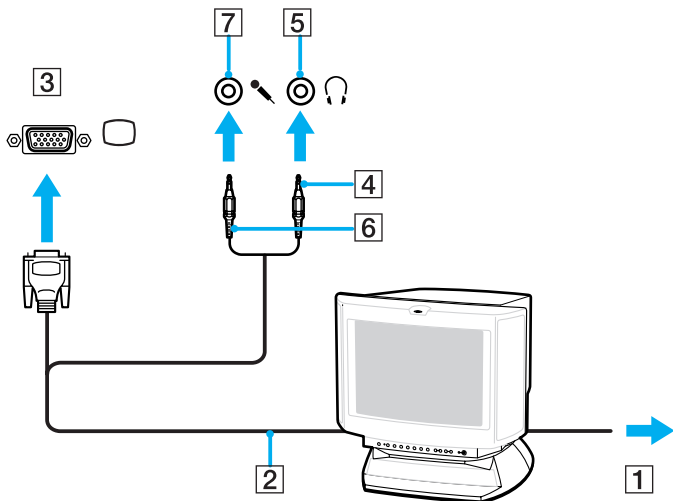

Připojení projektoru

Projektor (např. projektor Sony LCD) lze k počítači připojit přímo, nebo přes doplňkový replikátor portů.

Při připojení projektoru postupujte podle následujících pokynů:

- 1 Připojte napájecí kabel projektoru (1) do síťové zásuvky.
- 2 Zastrčte signální kabel RGB (2) do konektoru monitor/VGA (3) □ na počítači nebo replikátoru portů.
- 3 Zastrčte audio kabel (4) (nepřiložen) do konektoru sluchátek (5) ♯.
- 4 Připojte kabel signálu RGB a zvukový kabel ke konektorům projektoru (6).

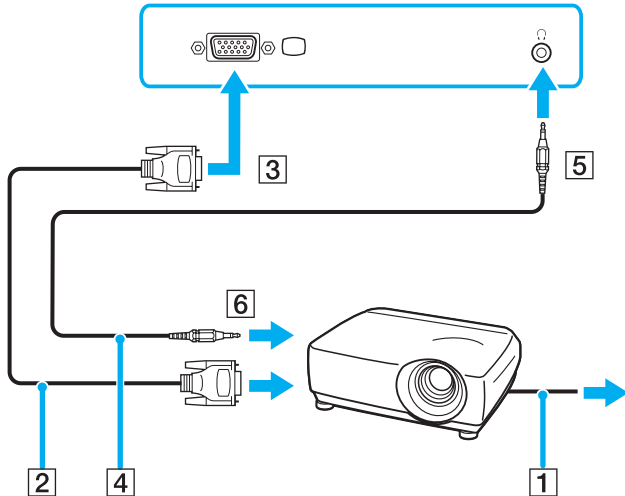

Odstraňování problémů s externími monitory

Nelze použít funkci Plug and Display

Funkce Plug and Display nemusí být dostupná v závislosti na externím displeji nebo na způsobu jeho připojení. K výběru výstupního zařízení můžete použít klávesovou zkratku s klávesou Fn.

Nelze zobrazit obsah na dvou nebo více monitorech současně

Nelze zobrazovat obsah na více externích monitorech současně. Vyberte si jeden externí monitor.

Výběr režimu zobrazení

Tento počítač VAIO používá podle modelu buďto videořadič Intel 915GM, nebo videořadič NVIDIA GeForce Go 6200. Je-li počítač připojen k externímu zobrazovacímu zařízení (běžný počítačový monitor, atd.), můžete si zvolit, které zařízení se bude používat jako primární. Chcete-li používat displej LCD počítače a externí zobrazovací zařízení současně, najdete další informace v části **Používání funkce více monitorů (str. 76)**.

Více informací o videořadiči najdete na tištěné stránce **Specifications**.

Modely s videořadičem Intel 915GM

Pro výběr displeje postupujte následovně:

- 1 Klepněte na tlačítko **Start**, potom na **Control Panel**.
Zobrazí se okno **Control Panel**.
- 2 Klepněte na **Appearance and Themes** a potom vyberte **Display**.
Zobrazí se dialogové okno **Display Properties**.
- 3 Klepněte na záložku **Settings**.
- 4 Klepněte na tlačítko **Advanced**.
Zobrazí se dialogové okno vlastností pro pokročilá nastavení.
- 5 Klepněte na záložku, jejíž jméno začíná **Intel(R)**.
- 6 Klepněte na **Graphic Properties**.
- 7 Klepněte na záložce **Devices** a vyberte displej.
- 8 Klepněte na tlačítko **OK**.



V závislosti na typu použitého počítačového displeje a projektoru nemusí být k dispozici možnost současného zobrazení na obrazovce LCD počítače a externím displeji nebo projektoru.

Dříve než zapnete počítač, zapněte periferní zařízení.

Modely s videořadičem NVIDIA GeForce Go 6200

Pro výběr displeje postupujte následovně:

- 1 Klepněte na tlačítko **Start**, potom na **Control Panel**.
Zobrazí se okno **Control Panel**.
- 2 Klepněte na **Appearance and Themes** a potom vyberte **Display**.
Zobrazí se dialogové okno **Display Properties**.
- 3 Klepněte na záložku **Settings**.
- 4 Klepněte na tlačítko **Advanced**.
Zobrazí se dialogové okno vlastností pro pokročilá nastavení.
- 5 Klepněte na záložku, jejíž jméno začíná **GeForce**.
Z levé nabídky vyberte **nView Display Settings**.
Pro změnu aktuálního displeje vyberte požadovaný displej z rozbalovacího seznamu **Current display**.
Pro zobrazení výstupu z počítače současně na displeji LCD počítače a externím displeji vyberte **Clone** z rozbalovacího seznamu **nView Display mode**.
Ke specifikaci displejů použijte rozbalovací seznam **Primary display/Secondary display**.
- 6 Klepněte na tlačítko **OK**.
Zobrazí se dialogové okno **Confirm Display Settings**.
- 7 Klepněte na tlačítko **Yes**.

Používání funkce více monitorů

Funkce více monitorů umožňuje zobrazit části pracovní plochy na několika samostatných zobrazovacích zařízeních. Je-li například ke konektoru monitor/VGA připojen externí monitor, může displej LCD počítače a externí displej fungovat jako jedna pracovní plocha.

Můžete přesouvat kurzor z jednoho monitoru na druhý. Tato funkce umožňuje přetahovat objekty, jako například otevřená okna aplikací nebo panely nástrojů, z jednoho monitoru na druhý.

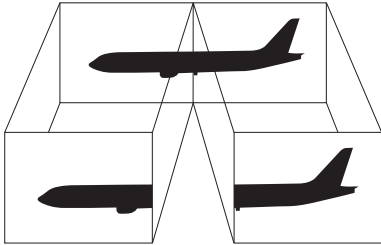

Některé monitory nemusí vždy podporovat funkci více monitorů.

Některé softwarové aplikace možná nebudou kompatibilní s nastaveními více monitorů.

Při používání režimu více monitorů dbejte, aby počítač nevstoupil do režimů **Standby** nebo **Hibernate**, jinak není zaručen návrat do režimu **Normal**.

Pokud každý monitor používá jiné barevné nastavení, nerozdělujte jedno okno tak, aby bylo zobrazeno na obou monitorech. V opačném případě software pravděpodobně nebude pracovat správně.

Nastavte u obou monitorů méně barev a nižší rozlišení.

Volba režimu více monitorů

Pro volbu režimu více monitorů postupujte následovně:

- 1 Klepněte na tlačítko **Start** na hlavním panelu systému **Windows**.
- 2 Klepněte na **Control Panel**.
- 3 Klepněte na ikonu **Appearance and Themes**.
- 4 Klepněte na ikonu **Display**.
- 5 Vyberte záložku **Settings**.
- 6 Klepněte na ikonu monitoru označenou **2**.
- 7 Zatrhněte políčko **Extend my Windows desktop onto this monitor**.
- 8 Klepněte na tlačítko **Apply** a potom na tlačítko **OK**.
Objeví-li se dialogové okno **Monitor Settings**, klepněte na **Yes**.



Některý externí displej vždy podporovat funkci více monitorů.

Režim více monitorů můžete také vybrat pouhým stisknutím některého z tlačítek **S**. To za předpokladu, že jste ve **VAIO Control Center** změnili přiřazení na **Multiple Monitors**. Podrobnosti o změně nastavení tlačítka naleznete v části **Nastavení počítače pomocí VAIO Control Center** ([str. 21](#)).

Nastavení barev a rozlišení pro jednotlivá zobrazení

Pro každý monitor, který je součástí zobrazení, můžete nastavit barvy zobrazení a rozlišení.

Při nastavování barev a rozlišení jednotlivých zobrazení postupujte podle následujících pokynů:

- 1 Klepněte na tlačítko **Start** na hlavním panelu systému **Windows**.
- 2 Klepněte na **Control Panel**.
- 3 Klepněte na ikonu **Appearance and Themes**.
- 4 Klepněte na ikonu **Display**.
- 5 Vyberte záložku **Settings**.
- 6 Klepněte na zobrazení (1 nebo 2), které chcete změnit.
- 7 Chcete-li změnit barvy, vyberte některou možnost ze seznamu **Color quality**.
- 8 Pro nastavení rozlišení použijte posuvník **Screen resolution**.
- 9 Klepněte na tlačítko **Apply** a potom na tlačítko **OK**.
Objeví-li se dialogové okno **Monitor Settings**, klepněte na **Yes**.

Uživatelské úpravy více monitorů

Režim více monitorů lze upravovat změnou pozice obou monitorů ze soupravy.

Pro uživatelské úpravy režimu více monitorů postupujte následovně:

- 1 Klepněte na tlačítko **Start** na hlavním panelu systému **Windows**.
- 2 Klepněte na **Control Panel**.
- 3 Klepněte na ikonu **Appearance and Themes**.
- 4 Klepněte na ikonu **Display**.
- 5 Klepněte na záložku **Settings**.
- 6 Přetáhněte ikony monitoru tak, aby odpovídaly skutečnému uspořádání monitorů. Ikony obou monitorů musí být spojeny, aby tvořily soupravu monitorů.
- 7 Klepněte na tlačítko **Apply** a potom na tlačítko **OK**.
Objeví-li se dialogové okno **Monitor Settings**, klepněte na **Yes**.

Rušení funkce více monitorů

Pro zrušení funkce více monitorů postupujte následovně:

- 1 Klepněte na tlačítko **Start** na hlavním panelu systému **Windows**.
- 2 Klepněte na **Control Panel**.
- 3 Klepněte na ikonu **Appearance and Themes**.
- 4 Klepněte na ikonu **Display**.
- 5 Klepněte na záložku **Settings**.
- 6 Klepněte na ikonu monitoru **2**.
- 7 Zrušte zaškrtnutí políčka **Extend my Windows desktop onto this monitor**.
- 8 Klepněte na tlačítko **Apply** a potom na tlačítko **OK**.
Objeví-li se dialogové okno **Monitor Settings**, klepněte na **Yes**.



Podrobnosti o přepínání z primárního na sekundární zobrazení najdete v části **Výběr režimu zobrazení (str. 74)**.

Režim více monitorů můžete také deaktivovat pouhým stisknutím některého z tlačítek **S**. To za předpokladu, že jste ve **VAIO Control Center** změnili přiřazení na **Multiple Monitors**. Podrobnosti o změně nastavení tlačítka naleznete v části **Nastavení počítače pomocí VAIO Control Center (str. 21)**.

Připojení externích reproduktorů

Připojením externích reproduktorů k počítači je možné zvýšit kvalitu zvuku.

Při připojení externích reproduktorů postupujte podle následujících pokynů:

- 1 Zastrčte jeden konec kabelu reproduktorů (1) do konektoru sluchátek (2) na počítači.
- 2 Druhý konec kabelu reproduktorů zastrčte do externích reproduktorů (3).
- 3 Před zapnutím reproduktorů snižte jejich hlasitost.

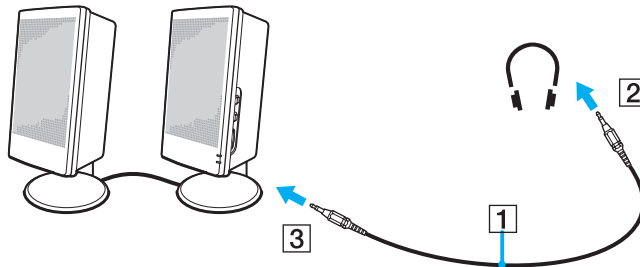

Používejte pouze reproduktory, které jsou určeny pro připojení k počítači.

Nepokládejte na reproduktory disky. Hrozí poškození dat magnetickým polem reproduktorů.

Odstraňování problémů se zvukem

Z reproduktorů nevychází žádný zvuk

- Je možné, že zabudované reproduktory jsou vypnuty. Pro zapnutí reproduktorů stiskněte <Fn>+<F2> nebo tlačítko **S1** (výchozí přiřazení).
- Hlasitost reproduktorů je pravděpodobně nastavena na minimum. Pro zvýšení hlasitosti stiskněte <Fn>+<F4> a pak **↑** nebo **→** nebo stiskněte <Fn>+<F4>.
- Používáte-li externí reproduktory, zkontrolujte, zda jsou správně připojeny a zda je nastavena hlasitost. Vypněte tlačítko pro potlačení zvuku (jsou-li jím reproduktory vybaveny). Jsou-li reproduktory napájeny akumulátory, zkontrolujte, zda jsou správně nainstalované a nabité.
- Odpojte zvukový kabel od konektoru sluchátek (je-li připojen).
- Je-li počítač napájen z akumulátoru, zkontrolujte, zda je akumulátor správně vložena a nabit.
- Používáte-li aplikaci, která je vybavena vlastní funkcí nastavení hlasitosti, zkontrolujte, zda je tato funkce zapnutá.
- Zkontrolujte ovládání hlasitosti v systému Windows.

Připojení externího mikrofону

Chcete-li používat vstupní zvukové zařízení (například pro konverzaci na Internetu), je třeba k počítači připojit externí mikrofon.

Při připojení externího mikrofону postupujte podle následujících pokynů:

Připojte kabel mikrofону (1) ke konektoru mikrofonu (2) v počítači.

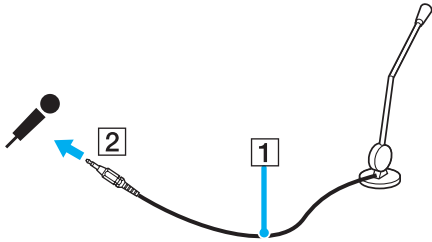

Používejte pouze mikrofon, který je určen pro připojení k počítači.

Odstraňování problémů se zvukem

Mikrofon nefunguje

Používáte-li externí mikrofon, zkontrolujte, zda je správně připojen k příslušnému konektoru mikrofonu.

Hlasitost mikrofonu je příliš vysoká nebo příliš nízká

Pro úpravu hlasitosti postupujte následovně.

- 1 Klepněte na tlačítko **Start** a vyberte příkaz **Control Panel**.
Objeví se okno **Control Panel**.
- 2 Klepněte na **Sounds, Speech, and Audio Devices** a pak na **Sounds and Audio Devices**.
- 3 Klepněte na **Volume** pod **Sound recording** na záložce **Audio**.
- 4 Zkontrolujte, zda je vybráno zaškrťávací tlačítko **Select** pro **Microphone Balance**. Není-li tomu tak, klepněte na zaškrťávací tlačítko.
- 5 Hlasitost upravíte posunováním jezdce posuvníku nahoru a dolů.
- 6 Je-li hlasitost stále ještě příliš vysoká nebo nízká, zvolte **Advanced Controls** z nabídky **Options**.
Objeví se tlačítko **Advanced** pro **Microphone Balance**.
- 7 Pro úpravu hlasitosti klepněte na tlačítko **Advanced** a vyberte/zrušte výběr **Microphone Boost** nebo **+20db Gain** pod **Other Controls**.

Monofonním mikrofonom je nahráván jen levý kanál audio

Pro změnu nastavení audio kanálu postupujte následovně.

- 1 Klepněte na tlačítko **Start** a vyberte příkaz **Control Panel**.
Objeví se okno **Control Panel**.
- 2 Klepněte na **Sounds, Speech, and Audio Devices** a pak na **Sounds and Audio Devices**.
- 3 Klepněte na **Volume** pod **Sound recording** na záložce **Audio**.
- 4 V nabídce **Options** vyberte příkaz **Advanced Controls**.
Objeví se tlačítko **Advanced** pro **Microphone Balance**.
- 5 Klepněte na tlačítko **Advanced** a zatrhněte zaškrtačací tlačítko **Mono Mic** pod **Other Controls**.

! Toto nastavení audio kanálu platí jen pro nahrávání zvuku mikrofonom.

Stereofonním mikrofonom se nenahrává stereofonní zvuk

Pro změnu nastavení audio kanálu postupujte následovně.

- 1 Klepněte na tlačítko **Start** a vyberte příkaz **Control Panel**.
Objeví se okno **Control Panel**.
- 2 Klepněte na **Sounds, Speech, and Audio Devices** a pak na **Sounds and Audio Devices**.
- 3 Klepněte na **Volume** pod **Sound recording** na záložce **Audio**.
- 4 V nabídce **Options** vyberte příkaz **Advanced Controls**.
Objeví se tlačítko **Advanced** pro **Microphone Balance**.
- 5 Klepněte na tlačítko **Advanced** a zrušte zatrhnutí zaškrtačacího tlačítka **Mono Mic** pod **Other Controls**.

Připojení zařízení s rozhraním USB

K tomuto počítači lze připojit zařízení s rozhraním USB (například myš, disketovou jednotku, klávesnici nebo tiskárnu).

Připojení těchto zařízení je usnadněno nejnovější technologií plug and play. Před jejich připojováním není nutné vypínat počítač (není-li uvedeno jinak v příložené příručce).

V některých případech je třeba nainstalovat software pro zařízení s rozhraním USB dříve, než je připojíte. Při zanedbání tohoto postupu hrozí, že zařízení nebude fungovat správně. Další informace najdete v příručce dodané se zařízením.

Přehráváte-li DVD (video nebo audio) a chcete odstranit zařízení USB, např. reproduktory kompatibilní s USB, musíte nejprve vypnout DVD. Odstraňování zařízení kompatibilního s USB při přehrávání DVD (video nebo audio) může způsobit poruchu.

Chcete-li předejít poškození počítače a/nebo zařízení USB, řiďte se následujícím:

- Při přesunování počítače s připojeným zařízením USB se vyvarujte otřesů nebo působení síly na konektory Hi-Speed USB (USB2.0).
- Nevkládejte počítač s připojenými zařízeními USB do tašky nebo kufříku.
- Připojení myši s rozhraním USB (str. 87)**
- Připojení disketové jednotky s rozhraním USB (str. 88)**

Připojení myši s rozhraním USB

Při připojování myši s rozhraním USB postupujte podle následujících pokynů:

- 1 Zvolte požadovaný konektor (1)  rozhraní USB.
- 2 Připojte kabel myši s rozhraním USB (2) ke konektoru tohoto rozhraní. Nyní můžete začít myš s rozhraním USB používat (3).

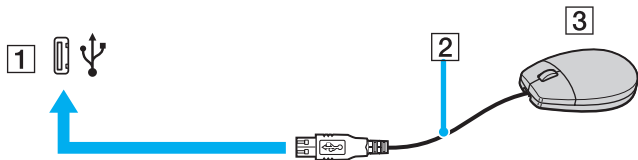

V tomto počítači je předinstalován softwarový ovladač myši VAIO s rozhraním USB. Chcete-li začít tuto myš používat, stačí ji připojit ke konektoru rozhraní USB.

Připojení disketové jednotky s rozhraním USB

K tomuto počítači lze připojit disketovou jednotku s rozhraním USB, kterou můžete zakoupit jako speciální volitelný doplněk.

Při připojování disketové jednotky s rozhraním USB postupujte podle následujících pokynů:

- 1 Zvolte požadovaný konektor  rozhraní USB.
- 2 Připojte kabel disketové jednotky s rozhraním USB ke konektoru tohoto rozhraní. Logo VAIO na disketové jednotce musí směřovat nahoru.

Nyní můžete začít tuto disketovou jednotku používat.

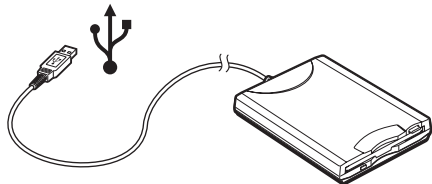

Používáte-li disketovou jednotku USB, nepůsobte na konektor USB silou. Může dojít k poruše.

Při odpojování disketové jednotky s rozhraním USB postupujte podle následujících pokynů:

- Je-li počítač zapnutý, počkejte, až zhasne kontrolka disketové jednotky, a potom odpojte kabel rozhraní USB. V případě nesprávného odpojení disketové jednotky hrozí zhroucení systému a ztráta všech neuložených dat.
- Je-li počítač vypnutý, můžete odpojit kabel rozhraní USB od počítače přímo.

Vložení diskety

Při vkládání diskety postupujte podle následujících pokynů:

- 1 Uchopte disketu (1) tak, aby štítek směřoval nahoru.
- 2 Lehce zasuňte disketu do jednotky (2) tak, aby zaklapla na místo.

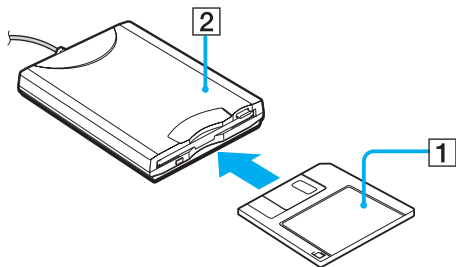

Vyjmutí diskety

Při vyjímání diskety postupujte podle následujících pokynů:

Po ukončení používání diskety počkejte, až zhasne kontrolka (1). Potom stiskněte tlačítko pro vysunutí (2) a vyjměte disketu.

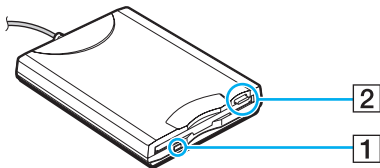

Než stisknete tlačítko pro vysunutí, zkontrolujte, zda nesvítí kontrolka.

Pokud se disketa po stisknutí tlačítka nevysune, odpojte disketovou jednotku od počítače.



Nepoužívejte tlačítko pro vysunutí diskety, pokud kontrolka svítí. Hrozí poškození diskety.

Odstraňování problémů s disketami

Disketová jednotka s rozhraním USB nemůže zapisovat na disketu

- Disketa je chráněna proti zápisu. Zrušte ochranu proti zápisu nebo použijte jinou disketu bez této ochrany.
- Zkontrolujte, zda je disketa správně vložena do disketové jednotky.
- Disketa je pravděpodobně poškozena. Zkuste vložit jinou disketu.

Volitelná disketová jednotka s rozhraním USB není rozpoznána jako jednotka A

Pro nastavení disketové mechaniky jako jednotky A postupujte následovně:

- 1 Zapněte počítač.
- 2 Připojte disketovou jednotku.
- 3 V nabídce **Start** vyberte příkaz **Control Panel**.
- 4 Klepněte na tlačítko **Performance and Maintenance**.
- 5 Klepněte na tlačítko **System**.
- 6 Vyberte kartu **Hardware** a potom klepněte na tlačítko **Device Manager**.
- 7 Vyberte položku **Universal Serial Bus controllers** a potom položku **Y-E Data USB Floppy**.
- 8 V nabídce Action klepněte na příkaz **Uninstall**.
- 9 Po opakovaném klepnutí na tlačítko **OK** se zobrazí zpráva **Confirmation of deletion of device**.
- 10 Z nabídky **Action** vyberte příkaz **Scan for hardware changes**.
Disketová jednotka bude rozpoznána jako jednotka A.

Připojení tiskárny

Chcete-li tisknout dokumenty, lze k tomuto počítači připojit tiskárnu, která je kompatibilní s operačním systémem Windows.

Připojení tiskárny prostřednictvím konektoru rozhraní USB

K tomuto počítači lze připojit tiskárnu s rozhraním USB, která je kompatibilní s použitou verzí operačního systému Windows.

Při připojování tiskárny s rozhraním USB postupujte podle následujících pokynů:

- 1 Připojte napájecí kabel tiskárny do síťové zásuvky (1).
- 2 Zvolte požadovaný konektor (3)  rozhraní USB.
- 3 Zastrčte jeden konec kabelu tiskárny s rozhraním USB (2) do konektoru USB a druhý do tiskárny.

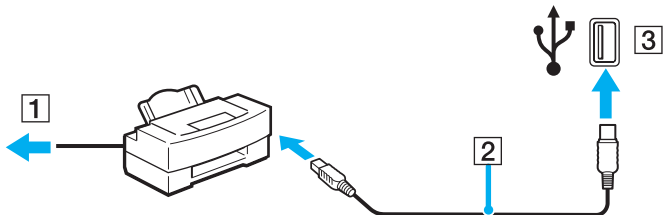

Připojení tiskárny prostřednictvím konektoru tiskárny

Při připojování tiskárny prostřednictvím konektoru tiskárny postupujte podle následujících pokynů:

- 1 Připojte napájecí kabel tiskárny (1) do síťové zásuvky.
- 2 Zastrčte kabel tiskárny (2) dodaný sítiskárnou do konektoru tiskárny (3)  na počítači nebo na doplňkovém replikátoru portů.

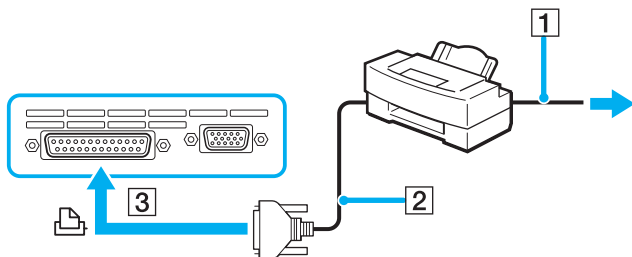

Před připojením tiskárny vypněte počítač a tiskárnu a odpojte adaptér střídavého napětí ze síťové zásuvky.

Odstraňování problémů s tiskárnami

- Ujistěte se, že ovladač tiskárny podporuje Windows XP.
Požádejte výrobce tiskárny o ovladač, který podporuje Windows XP.
- Konektor tiskárny  na replikátoru portů je vnitřně propojen s rozhraním USB. Chcete-li zkontrolovat nastavení portu tiskárny, když je tiskárna připojena ke konektoru tiskárny na replikátoru portů, postupujte následovně.
 - 1 Klepněte na tlačítko **Start** a vyberte příkaz **Control Panel**.
 - 2 Klepněte na ikonu **Printers and Other Hardware**.
 - 3 Klepněte na ikonu **Printers and Faxes**.
 - 4 Pravým tlačítkem myši klepněte na tiskárnu a vyberte **Properties**.
 - 5 Klepněte na záložku **Ports**.
 - 6 Zkontrolujte, zda je zatrhnuto zaškrťovací tlačítko pro **USB001**. Je-li zatrženo jiné zaškrťovací tlačítko, klepněte na tlačítko pro **USB001**.
 - 7 Klepněte na tlačítko **OK**.

Pokud výše zmíněný postup nefunguje, odstraňte tiskárnu tak, že ji pravým tlačítkem myši vyberete a v okně kroku 3 zvolíte „Delete“. Pak znovu nainstalujte ovladač tiskárny.

- ❑ Pokud tiskárna disponuje funkcemi obousměrné komunikace, tisk může být umožněn, když tyto funkce na počítači zrušíte. Postupujte následovně:
 - 1 Klepněte na tlačítko **Start** a vyberte příkaz **Control Panel**.
 - 2 Klepněte na ikonu **Printers and Other Hardware**.
 - 3 Klepněte na ikonu **Printers and Faxes**.
 - 4 Pravým tlačítkem myši klepněte na tiskárnu a vyberte **Properties**.
 - 5 Klepněte na záložku **Ports**.
 - 6 Klepnutím na zaškrťovací tlačítko **Enable bidirectional support** zrušíte jeho výběr.
 - 7 Klepněte na tlačítko **OK**.
- ! Tato změna v nastavení zablokuje funkce obousměrné komunikace tiskárny, např. přenos dat, monitorování stavu a vzdálený panel.
- ❑ Zkontrolujte fyzické spojení mezi počítačem a tiskárnou, adaptérem AC a síťovou šňůrou a síťovou šňůrou a síťovou zásuvkou a restartujte počítač.

Připojení zařízení s rozhraním i.LINK

Tento počítač je vybaven konektorem rozhraní i.LINK (IEEE1394), který lze použít k připojení zařízení s tímto rozhraním, například digitální kamery, nebo k propojení dvou počítačů VAIO za účelem kopírování, odstraňování nebo upravování souborů.

Ačkoli jsou externí zařízení s rozhraním i.LINK obvykle napájena z konektorů tohoto rozhraní, příslušný konektor v tomto počítači není vybaven napájením.

Konektor rozhraní i.LINK podporuje přenosové rychlosti maximálně do 400 Mbps. Skutečná přenosová rychlost ovšem závisí na rychlosti externího zařízení.

Dostupné funkce rozhraní i.LINK se mohou lišit podle používaných softwarových aplikací. Další informace najdete v dokumentaci dodané se softwarem.

Kabely rozhraní i.LINK, které jsou kompatibilní s tímto počítačem VAIO, jsou označeny následujícími identifikačními čísly:

VMC-IL4415A (kabel délky 1,5 m s konektory se 4 vývody na obou koncích) a VMC-IL4408 Series (kabel délky 0,8 m s konektory se 4 vývody na obou koncích).

- Připojení digitální videokamery (str. 97)**
- Propojení dvou počítačů VAIO (str. 98)**



Připojení k jiným kompatibilním zařízením prostřednictvím rozhraní i.LINK není zcela zaručeno.

Připojení prostřednictvím rozhraní i.LINK se liší v závislosti na softwarových aplikacích, operačním systému a použitých kompatibilních zařízeních. Další informace najdete v dokumentaci dodané se softwarem.

Před připojením k tomuto počítači zkontrolujte provozní podmínky a kompatibilitu operačního systému periferních zařízení kompatibilních s rozhraním i.LINK (pevný disk, jednotka CD-RW atd.).

Připojení digitální videokamery

Při připojování digitální videokamery postupujte podle následujících pokynů:

- 1 Připojte jeden konec kabelu rozhraní i.LINK (1) ke konektoru i.LINK (2) v počítači a druhý konec ke konektoru DV In/Out (3) na digitální videokameře.
- 2 Spusťte aplikaci **DVgate Plus**.

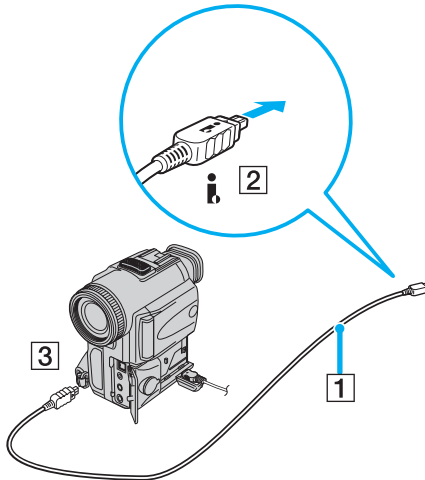



Konektory digitálních videokamer Sony označené **DV Out**, **DV In/Out** nebo **i.LINK** jsou kompatibilní s rozhraním i.LINK.

Jako příklad je použita digitální videokamera Sony. U jiné digitální videokamery se bude způsob zapojení pravděpodobně lišit.

Pokud je použita digitální videokamera vybavena zásuvkou pro paměťové karty Memory Stick, můžete kopírovat obrázky z kamery do počítače prostřednictvím této paměťové karty. Stačí zkopírovat obrázky na paměťovou kartu a potom je pomocí speciálního adaptéru pro karty PC přenést do počítače.

Při používání připojení rozhraním i.LINK není možné pracovat s obrázky uloženými na paměťové kartě.

Propojení dvou počítačů VAIO

Pomocí volitelného kabelu rozhraní i.LINK můžete na jiném VAIO počítači kopírovat, upravovat nebo mazat soubory ve vašem počítači.

Rovněž je možné tisknout dokumenty na tiskárně připojené ke druhému, připojenému počítači VAIO.

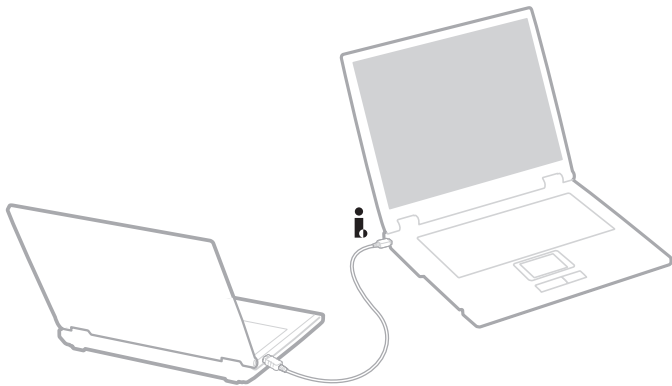

Odstraňování problémů se zařízeními s rozhraním i.LINK

Spojení mezi dvěma počítači VAIO prostřednictvím rozhraní i.LINK nelze navázat

- Aby bylo možné propojit dva počítače, musíte mít oprávnění správce.
- Odpojte a znovu připojte kabel rozhraní i.LINK.
- Chvilku počkejte. Pokud se nepodaří spojení navázat, restartujte oba počítače.
- Jestliže některý z počítačů právě vystoupil z úsporného režimu, může to ovlivnit spojení. V takovém případě musíte před propojením počítače zcela restartovat.

Při nahrávání obrázků na digitální videozařízení pomocí aplikace **DVgate Plus** se zobrazí chybová zpráva

- Ukončete všechny spuštěné aplikace a restartujte počítač. K této chybě dochází při častém nahrávání obrázků na digitální videozařízení pomocí aplikace **DVgate Plus**.
- Aby bylo možné přenést soubory do digitálního videozařízení, musí být vybaveno konektorem DV In/Out.

Digitální zařízení nelze používat

- Zkontrolujte, zda je digitální videozařízení zapnuté a kabely správně připojeny.
- Používáte-li více zařízení s rozhraním i.LINK, může některá kombinace zařízení způsobit nestabilitu systému. V takovém případě vypněte všechna připojená zařízení a odpojte ta, která nepoužíváte. Zkontrolujte připojení a potom znovu zapněte napájení.
- Důrazně doporučujeme používat pouze kabely rozhraní i.LINK značky Sony. Při používání kabelů jiných značek může dojít k problémům se zařízeními s tímto rozhraním.

Připojení k síti (LAN)

Tento počítač lze připojit k sítím typu 10BASE-T/100BASE-TX/1000BASE-T* prostřednictvím síťového kabelu Ethernet. Podrobné informace o nastavení a zařízeních potřebných pro připojení k síti získáte od správce sítě.

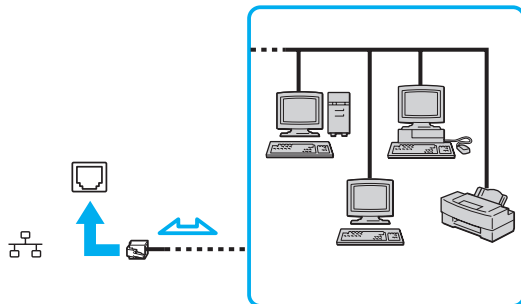

Aby bylo možné připojit počítač k síti, zachovejte výchozí nastavení.

Je-li hlavní jednotka umístěna v dokovací stanici, můžete používat jen konektor síť Ethernet na doplňkovém replikátoru portů.

* V závislosti na modelu. Více informací naleznete na tištěném listu **Specifications**.



Do síťového konektoru (LAN) na počítači nelze připojovat telefonní linky. Je-li síťový konektor (LAN) připojen k telefonním linkám zmíněným dále, může vysoký elektrický proud do konektoru způsobit poškození, přehřátí nebo vznícení.

- Domácí telefony (interkom) nebo pracovní telefonní linky (pobočkové ústředny);
- Veřejné telefonní linky;
- Pobočková telefonní ústředna.



Nepřipojujte telefonní kabel k síťovému konektoru v počítači.

Uživatelské úpravy počítače

Následující části stručně popisují, jak lze změnit hlavní nastavení počítače. Kromě jiného se naučíte, jak připravit modem k použití a jak používat a upravovat vzhled softwaru Sony, pomocných programů a další.

- Nastavování jazyka ve Windows XP Professional (str. 102)**
- Konfigurace modemu (str. 105)**
- Nastavení tapety Sony (str. 107)**
- Instalace a aktualizace aplikací (str. 108)**
- Správa ovladačů (str. 113)**

Nastavování jazyka ve Windows XP Professional

Počítače s Windows XP Professional jsou vybaveny rysem **Multilingual User Interface (MUI)**. To umožňuje změnit anglický operační systém, některé softwarové aplikace a rozložení klávesnice do jazyka, jaký si vyberete. K dispozici jsou tyto jazyky: **čeština, finština, francouzština, holandština, italština, japonština, němčina, portugalská řečtina, španělština a švédština.**

Je důležité, abyste během nastavování Windows vybrali správnou klávesnici.

Pro výběr správného nastavení klávesnice při nastavování Windows postupujte následovně:

- 1 Při prvním zavádění klepněte na **Next**, pak znovu na **Next** v okně průvodce **Windows XP Setup Wizard**. Zobrazí se dialogové okno **Select Your System Settings**.
- 2 Odpovězte na následující tři otázky:
 - Bydlím nejbliže této oblasti.
 - Většinou píšu v tomto jazyce.
 - Používám tento typ klávesnice.
- 3 V okně **Licenční smlouvě s koncovým uživatelem** přijměte licenční podmínky a klepněte na **Next**.
- 4 Pokračujte v nastavování Windows, dokud jej nedokončíte.

Nastavení země a jazyka lze také změnit na daný jazyk hned po restartování Windows.

Pro změnu nastavení země a jazyka postupujte následovně:

- 1 Klepněte na tlačítko **Start** a vyberte příkaz **Control Panel**.
- 2 V okně **Control Panel** poklepejte na ikonu **Regional and Language Options**. Pokud tuto ikonu nevidíte, klepněte na **Switch to Classic View** na levé straně.
- 3 Na záložce **Regional Options** okna **Regional and Language Options** vyberte **jazyk** z rozbalovací nabídky **Standards and formats**.
- 4 Na záložce **Advanced** okna **Regional and Language Options** vyberte **jazyk** z rozbalovací nabídky **Language for non-Unicode programs**.
- 5 Pro změnu nabídek Windows, dialogových oken a souborů elektronické nápovědy poskytnutých v Microsoft Windows zvolte záložku **Languages** okna **Regional and Language Options**.



Aplikace, které nevytvořila firma Microsoft, zůstávají v angličtině i po změně těchto nastavení.

- 6 V rozbalovacím seznamu si vyberte jazyk.
- 7 Klepnutím na **Apply** změny přijmete. Jste požádáni o odhlášení a nové přihlášení. Teprve poté se změna nového jazyka projeví.
- 8 Klepněte na tlačítko **Start** a vyberte položku **Log Off**.
- 9 Klepněte na **Log Off** v okně **Log Off Windows**. V případě nutnosti zadejte při opětovném přihlášení heslo. Veškeré nabídky, soubory s nápovědou a ikony jsou poté zobrazeny ve vybraném jazyce. Některé části však mohou zůstat v angličtině.

Pro změnu rozložení klávesnice postupujte následovně:

- 1 Klepněte na tlačítko **Start** a vyberte příkaz **Control Panel**.
- 2 V okně **Control Panel** poklepejte na ikonu **Regional and Language Options**. Pokud tuto ikonu nevidíte, klepněte na **Switch to Classic View** na levé straně.
- 3 Na záložce **Languages** okna **Regional and Language Options** klepněte na tlačítko **Details**. Objeví se okno **Text Services and Input Languages**.
- 4 Na záložce **Settings** okna **Text Services and Input Languages** vyberte z rozbalovací nabídky **Default input language** klávesnici.
- 5 Pokud není požadovaná klávesnice k dispozici, klepněte na tlačítko **Add**. Objeví se okno **Add Input Language**.
- 6 Z rozbalovací nabídky vyberte vstupní jazyk a klávesnici.
- 7 Klepnutím na tlačítko **OK** uzavřete okno **Add Input Language**.
- 8 Klepnutím na tlačítko **OK** uzavřete okno **Regional and Language Options**.

Konfigurace modemu

Dříve, než budete moci začít používat interní modem (ne všechny modemy jsou vestavěné), nebo pokaždé, když modem používáte na cestách, musí definice země aktivní oblasti v dialogovém okně **Phone and Modem Options** souhlasit se zemí, odkud vytáčíte telefonní číslo.

Možná si všimnete záložky **Country Selector**, která se nachází mezi volbami pro aktuální ovladač modemu. Vzhledem k tomu, že záložka **Country Selector** nepředstavuje trvalý rys, nepoužívejte ji ke změně nastavení země. Spolehlivý je pouze následující postup.

Pro změnu nastavení země u modemu postupujte následovně:

- 1 Klepněte na tlačítko **Start** a vyberte příkaz **Control Panel**.
- 2 Poklepejte na **Phone and Modem Options**.
Zobrazí se dialogové okno **Phone and Modem Options**.
Pokud nevidíte dialogové okno **Phone and Modem Options**, klepněte na **Switch to Classic View** na levé straně.
- 3 Vyberte svou oblast na záložce **Dialing Rules**.
- 4 Pro změnu aktuální konfigurace klepněte na tlačítko **Edit**.
Zobrazí se dialogové okno **Edit Location**.
Nebo
Pro konfigurování modemu klepněte na tlačítko **New**.
Zobrazí se dialogové okno **New Location**.
- 5 Zkontrolujte nastavení země/regionu a ověřte, že souhlasí s místem, odkud vytáčíte telefonní číslo.



V některých zemích nebo oblastech nemusí být podporováno pulsní vytáčení.

- 6 Při změně v nastavení oblasti klepněte na **Apply** a potom na **OK**.
Zobrazí se dialogové okno **Phone and Modem Options**.
- 7 Ověřte, že modem je uveden v seznamu na záložce **Modems**.
Pokud modem není v seznamu uveden, klepněte na **Add** a řiďte se pokyny průvodce.
- 8 Klepněte na tlačítko **Apply/OK**. Modem je nakonfigurován.



Dříve než použijete nové nastavení země, ověřte, že počítač VAIO není připojen k telefonní lince.

Aktualizace ovladače modemu

V případě, že potřebujete z jakýchkoli důvodů aktualizovat ovladač modemu, postupujte následovně:

- 1 Klepněte na tlačítko **Start** a otevřete **Control Panel**.
Objeví se okno **Control Panel**.
- 2 Klepněte na ikonu **Printers and Other Hardware**.
Zobrazí se dialogové okno **Printers and Other Hardware**.
- 3 Klepněte na ikonu **Phone and Modem Options**.
Zobrazí se dialogové okno **Phone and Modem Options**.
- 4 Klepněte na záložku **Modems** a potom klepněte na **Properties**. Zobrazíte tak vlastnosti modemu.
Zobrazí se dialogové okno **Modem Properties**.
- 5 Na záložce **Driver** klepněte na **Update driver**.
Zobrazí se dialogové okno **Hardware Update Wizard**.
Řiďte se instrukcemi, které se objeví na obrazovce. Můžete nechat Windows, aby našly ovladač, nebo na jeho umístění ukázat sami.

Nastavení tapety Sony

Počítač Sony VAIO nabízí kromě mnoha jiných vlastností i volbu tapet.

Tapetu nebo-li pozadí pracovní plochy můžete měnit tak často, jak chcete. K dispozici je několik tapet VAIO, ze kterých lze vybírat.

Pro nastavení jiné tapety VAIO postupujte následovně:

- 1 Jděte do okna **Control Panel**, klepněte na ikonu **Appearance and Themes** a potom na ikonu **Display**. Zobrazí se dialogové okno **Display Properties**.
- 2 Klepněte na záložku **Desktop**. Zobrazí se seznam tapet Windows a VAIO.
- 3 Vyberte tapetu ze seznamu **Background**. Nad seznamem **Background** uvidíte náhled tapety na monitoru.
- 4 Upravte umístění tapety pomocí rozbalovacího seznamu **Position**.
- 5 V případě, že jste našli vhodnou tapetu, klepněte na **Apply**.
- 6 Klepnutím na **OK** uzavřete dialogové okno **Display Properties**. Počítač je nastaven k používání tapety.



Vyšší rozlišení obrazovky zmenšuje velikost položek na obrazovce a zvětšuje relativní prostor pracovní plochy.

Rozlišení obrazovky nemusí jít zvýšit nad určitou úroveň. Rozsah změny rozlišení je určován například monitorem a video adaptérem.

Instalace a aktualizace aplikací

V této části se dozvíte, jak nainstalovat, spustit nebo odinstalovat software. Navíc se dozvíte, jak si z webu stáhnout nejnovější aktualizace.

- Instalace softwaru (str. 109)**
- Změna nebo odstranění softwaru (str. 110)**
- Upozornění (str. 111)**
- Stahování softwaru (str. 112)**

Instalace softwaru

Více podrobností o instalování přidruženého softwaru z dodávaného **disku pro obnovu systému** nebo pevného disku najdete v tištěné příručce **Příručka zotavením systému**.

U softwaru, který je součástí příslušenství, nejprve zkontrolujte instalační proceduru, kterou příslušenství obsahuje.

Pro instalaci ostatního softwaru použijte následující postup.

Před instalací aplikací:

- Instalujte a připojte hardwarové zařízení, je-li to nutné (viz část **Správa ovladačů (str. 113)**).
- Ukončete všechny spuštěné aplikace.

Pro instalaci aplikace postupujte následovně:

- 1 Klepněte na tlačítko **Start** a vyberte příkaz **Control Panel**.
Objeví se okno **Control Panel**.
- 2 Klepněte na tlačítko **Add or Remove Programs**.
Zobrazí se dialogové okno **Add or Remove Programs**.
- 3 Klepněte na **Add New Programs** a pak na **CD** nebo **Floppy**.
Zobrazí se dialogové okno **Install Program From Floppy Disk or CD-ROM**.
- 4 Vložte první instalační disketu nebo disk CD-ROM a klepněte na **Next**.
Objeví se **Run Installation Program**.
- 5 Pro zbytek postupu se řiďte instrukcemi na obrazovce.



Při použití **Add or Remove Programs** lze instalovat jen programy napsané pro operační systémy Windows.

Změna nebo odstranění softwaru

Softwarovou aplikaci lze odstranit nebo změnit kdykoli. Dříve než začnete, uzavřete aplikaci, kterou chcete změnit nebo odstranit.

Pro změnu nebo odstranění softwaru postupujte následovně:

- 1 V nabídce **Start** klepněte na **Control Panel**.
Objeví se okno **Control Panel**.
- 2 Klepněte na ikonu **Add or Remove Programs**.
Zobrazí se dialogové okno **Add or Remove Programs**.
- 3 Vyberte software, který chcete změnit nebo odstranit.
 - Pro změnu programu klepněte na **Change/Remove** nebo **Change** a řiďte se instrukcemi na obrazovce.
 - Pro odinstalování programu klepněte na **Change/Remove** nebo **Remove**, pak klepněte na **Next** a **OK**.
Objeví-li se dialogové okno **Locked file detected**, klepněte na **Reboot**. Počítač se restartuje, jakmile je odinstalování dokončeno a všechny dříve používané soubory jsou vymazány.
Objeví-li se dialogové okno **Shared file detected**, doporučuje se klepnout na **No** pro zachování sdílených souborů.
Klepněte na tlačítko **Close**.
Softwaru je odinstalován.



Klepnete-li na **Change or Remove**, mohou být některé programy odstraněny bez dalšího varování. **Předem se ujistěte, že je opravdu chcete odstranit.**



Programy lze třídit výběrem různých možností v **Sort by**.

Volby **Add or Remove Programs** odstraní jen programy, které byly napsány pro operační systémy Windows. V případě jiných programů si v dokumentaci ověřte, zda by neměly být odstraněny i jiné soubory (např. soubory .ini).

Upozornění

Ochrana souborů Windows

Instalace nového programu může přepsat sdílené systémové soubory, např. **dynamických knihoven** (soubory DLL)* a spustitelné soubory (soubory EXE). Když dojde k přepsání systémových souborů, je výkonnost systému nepředvídatelná, programy se chovají divně a operační systém může havarovat.

Nikdy nemažte soubory s následujícími rozšířeními: SYS, DLL, OCX, TTF nebo FON.

Ve Windows XP zabraňuje **Windows File Protection** nahrazení chráněných systémových souborů typu SYS, DLL, OCX, TTF, FON a EXE. Systém **Windows File Protection** běží na pozadí a ochraňuje všechny soubory instalované programem **Windows Setup**.

Systém **Windows File Protection** odhaluje pokusy jiných programů o nahrazení nebo přesunutí chráněného systémového souboru. Kontroluje také digitální podpis souboru.

* Jedná se o rys operačního systému, který umožňuje ukládat spustitelné rutiny (obecně sloužící k provádění určité funkce nebo množiny funkcí) do samostatných souborů s rozšířením DLL. Tyto rutiny jsou načítány, jen když jsou potřebovány programem, který je volá.

Ověřování podpisu souboru

Když na počítač nainstalujete novou aplikaci, může dojít k přepsání systémových souborů a souborů ovladačů zařízení nepodepsanými nebo nekompatibilními verzemi, což vede k nestabilitě systému.

Systémové soubory a soubory ovladačů zařízení dodávané s Windows XP jsou vybaveny digitálním podpisem, který označuje, že soubory jsou originální nepozměněné systémové soubory nebo že byly schváleny firmou Microsoft pro používání s Windows.

Stahování softwaru

Je také možné si stáhnout nejnovější aktualizace softwaru pro tento počítač z našich webových stránek.

Pro stažení nejnovějších aktualizací postupujte následovně:

- 1 Jděte na www.vaio-link.com a vyberte si jazyk.
- 2 Vyberte **Drivers and Updates** a postupujte podle pokynů.



Pro instalaci aplikace nalistujte část **Instalace softwaru (str. 109)**.

Správa ovladačů

Ovladač je software, který umožňuje používání hardwarových zařízení. Například, abyste mohli používat tiskárnu, musíte nejprve nainstalovat její ovladač. Mnoho ovladačů, např. ovladač myši, je součástí operačního systému.

Tato část vysvětluje, jak ovladače instalovat, kontrolovat, aktualizovat nebo odinstalovat. Objasňuje také rys Windows XP Rollback. A nakonec se ještě dozvíte, jak stáhnout nejnovější ovladače z našich webových stránek.

- Instalace ovladače (str. 114)**
- Kontrola instalace ovladače (str. 116)**
- Aktualizace ovladače (str. 118)**
- Odinstalace ovladače (str. 119)**
- Obnovení ovladače (str. 121)**
- Stahování ovladačů (str. 123)**

Instalace ovladače

Další informace o instalacích a obnovách instalací ovladačů naleznete v tištěné příručce **Příručka zotavením systému**.

Pro instalaci ovladače, který je uložen na disku C:, postupujte následovně:

- 1 Přejděte do složky **C:\Drivers**.
- 2 Vyberte správnou složku.
Potřebujete-li například aktualizovat ovladač modemu, vyberte složku **Modem**.
- 3 Existuje-li soubor .exe, poklepejte na něj a postupujte podle pokynů na obrazovce.
Pokud soubor .exe neexistuje, musíte projít **Device Manager** a aktualizovat ovladač (viz druhá volba v kapitole **Aktualizace ovladače (str. 118)**).

Je-li ovladač na CD-ROM nebo disketě, která je součástí příslušenství, a ovladač nemá svou vlastní instalační proceduru, postupujte při instalaci následovně:

- 1 Vložte instalační CD-ROM nebo disketu dodávanou se zařízením do mechaniky optického disku.
- 2 Připojte zařízení, které potřebuje ovladač, k počítači.
Zobrazí se **Found New Hardware Wizard**.
- 3 Vyberte **Specify a location** a pak klepněte na **Next**.
- 4 Když instalujete ovladač z dodaného CD-ROM (nebo diskety) za pomoci mechaniky CD-ROM (nebo disketové mechaniky) připojené k počítači, vyberte složku **Drivers**, která se nachází na optickém disku.
- 5 Když instalujete ovladač poté, co jste zkopírovali obsah dodaného CD-ROM (nebo diskety) na pevný disk, přejděte do odpovídajícího podadresáře, který obsahuje ovladač. Podadresář by se měl nacházet ve složce, kterou jste zkopírovali z CD-ROM (nebo diskety).
- 6 Klepněte na **OK** pro zahájení vyhledávání.
- 7 Klepnutím na **Next** ovladač nainstalujete.
Po instalaci ovladače se objeví nové okno.

- 8 Klepněte na tlačítko **Finish**.
Můžete být požádáni o restartování počítače.
- 9 Klepněte na tlačítko **Yes**.
Ovladač je nainstalován.



Pro instalaci ovladače zařízení se musíte do počítače přihlásit jako uživatel s administrátorskými právy.

Kontrola instalace ovladače

Po restartování počítače ověřte, že zařízení pracuje správně.

Při kontrole instalace ovladače postupujte následovně:

- 1 V nabídce **Start** klepněte na **Control Panel**.
Objeví se okno **Control Panel**.
- 2 Klepněte na tlačítko **Performance and Maintenance**.
- 3 Klepněte na ikonu **System**.
Zobrazí se dialogové okno **System Properties**.
- 4 Klepněte na záložku **Hardware** a poté klepněte na **Device Manager**.
- 5 Poklepejte na volbě odpovídající typu instalovaného zařízení a potom poklepejte na zařízení.
Zobrazí se dialogové okno **Properties**.
- 6 Ověřte, že pod textem **Device status** je zobrazena zpráva **This device is working properly**.
- 7 Klepněte na tlačítko **OK**.
Uzavřete všechna otevřená okna. Zařízení je připraveno k použití.

Zařízení nepracuje správně v následujících případech:

- Zařízení je v okně **Device Manager** zobrazeno spolu se žlutým otazníkem nebo vykřičníkem.
Stiskněte na zařízení pravé tlačítko myši a klepněte na **Uninstall**. Poté pokračujte od kroku 2 v části **Instalace ovladače (str. 114)**.
- Zařízení se nezobrazí po poklepání na příslušnou kategorii v seznamu správce zařízení.
Musíte zařízení odebrat. Odeberete je podle postupu v části **Odstalace ovladače (str. 119)**. Poté pokračujte od kroku 2 v části **Instalace ovladače (str. 114)**.
- Zařízení se objeví po poklepání na kategorii **Other devices**.
Musíte na zařízení stisknout pravé tlačítko myši a poté klepnout na **Uninstall**. Poté pokračujte od kroku 2 v části **Instalace ovladače (str. 114)**.

- ❑ Pokud není zobrazeno hlášení **This device is working properly**, zařízení nepracuje správně. Klepnutím na **OK** uzavřete dialogové okno **Properties**. Poté opakujte instalaci ovladače podle následujícího postupu:
 - ❑ Stiskněte pravé tlačítko myši a zvolte **Uninstall**.
 - ❑ Po zobrazení dialogového okna **Confirm Device Removal** klepněte na **OK**.
 - ❑ Klepněte na **Yes** a restartujte počítač.
 - ❑ Po restartování počítače pokračujte od kroku 2 v části **Instalace ovladače (str. 114)**.
- ❑ Jestliže zařízení není zobrazeno v dialogovém okně **Properties**, nepracuje správně. Pro ověření instalace ovladače opakujte kroky 1 až 4 z předchozích částí. Klepněte na zařízení a poté ovladač odstraňte klepnutím na **Uninstall**. Klepněte na **Yes** a restartujte počítač. Po restartování počítače pokračujte od kroku 2 v části **Odinstalace ovladače (str. 119)**.

Aktualizace ovladače

Pro aktualizaci ovladače postupujte následovně:

- 1 Klepněte na **Start** na systémové liště.
- 2 Klepněte na **Control Panel**.
- 3 Klepněte na ikonu **Printers and Other Hardware**.
A poté klepněte na zařízení, které chcete změnit.
- 4 Na záložce **Hardware** klepněte na **Properties**.
- 5 Na záložce **Driver** klepněte na **Update Driver**.
- 6 Řiďte se instrukcemi, které se objeví na obrazovce. Můžete nechat Windows, aby našly ovladač, nebo jeho umístění vybrat sami.

Nebo:

- 1 Klepněte na **Start** na systémové liště.
- 2 Klepněte na příkaz **My Computer** v nabídce.
- 3 Klepněte na **View system information** v levé části okna.
- 4 Klepněte na záložku **Hardware** a poté klepněte na **Device Manager**.
- 5 Poklepejte na volbě odpovídající typu instalovaného zařízení a potom poklepejte na zařízení.
Zobrazí se dialogové okno **Properties**.
- 6 Klepněte na záložku **Driver**.
- 7 Klepněte na **Update Driver**.
Ovladač je aktualizován.



Pro instalaci ovladače zařízení se musíte do počítače přihlásit jako uživatel s administrátorskými právy.

Odinstalace ovladače

Během odinstalování ovladače ponechte zařízení připojeno k počítači.

Pro odinstalování ovladače postupujte následovně:

- 1 Klepněte na **Start** na systémové liště.
- 2 Klepněte na **Control Panel**.
- 3 Klepněte na ikonu **Printers and Other Hardware**.
A poté klepněte na zařízení, které chcete změnit.
- 4 Na záložce **Hardware** klepněte na **Properties**.
- 5 Na záložce **Driver** klepněte na **Uninstall**.
- 6 Po zobrazení dialogového okna **Confirm Device Removal** klepněte na **OK**.
- 7 Pokud jste požádáni o restartování počítače, klepněte na **Yes**.
Tlačítko **Uninstall** není k dispozici, pokud by odstranění ovladače způsobilo nefunkčnost zařízení.

Nebo:

- 1 Klepněte na **Start** na systémové liště.
- 2 Klepněte na příkaz **My Computer** v nabídce.
- 3 Klepněte na **View system information** v levé části okna.
- 4 Klepněte na záložku **Hardware** a poté klepněte na **Device Manager**.
- 5 Poklepejte na volbě odpovídající typu instalovaného zařízení a potom poklepejte na zařízení. Zobrazí se dialogové okno **Properties**.
- 6 Klepněte na záložku **Driver**.
- 7 Klepněte na tlačítko **Uninstall**.
- 8 Po zobrazení dialogového okna **Confirm Device Removal** klepněte na **OK**. Ovladač je odinstalován.



Pro odinstalování ovladače zařízení se musíte do počítače přihlásit jako uživatel s administrátorskými právy.

Obnova ovladače

System Restore je rys systému Microsoft Windows XP, který v případě problému uvede počítač do předchozího stavu beze ztráty osobních datových souborů.

System Restore monitoruje změny v systému a automaticky vytváří snadno identifikovatelné obnovovací body. Tyto obnovovací body dovolují navrátit systém do předchozího stavu. Vytvářejí se denně a v okamžicích důležitých systémových událostí (jako například při instalaci aplikace nebo ovladače).

Pro návrat k předchozímu ovladači postupujte následovně:

- 1 V okně **Control Panel** otevřete zařízení, které nepracuje správně.
Pro otevření zařízení:
 - Klepněte na **Start** na systémové liště.
 - Klepněte na **Control Panel**.
Objeví se okno **Control Panel**.
 - Klepněte na ikonu **Printers and Other Hardware**.
 - A poté klepněte na zařízení, které chcete změnit.
- 2 Na záložce **Hardware** klepněte na **Properties**.
- 3 Klepněte na záložku **Driver**.
- 4 Na záložce **Driver** klepněte na **Roll Back Driver**.

Nebo:

- 1 Klepněte na **Start** na systémové liště.
- 2 Klepněte na příkaz **My Computer** v nabídce.
- 3 Klepněte na **View system information** v levé části okna.
- 4 Klepněte na záložku **Hardware** a poté klepněte na **Device Manager**.
- 5 Poklepejte na volbě odpovídající typu instalovaného zařízení a potom poklepejte na zařízení. Zobrazí se dialogové okno **Properties**.
- 6 Klepněte na záložku **Driver**.
- 7 Na záložce **Driver** klepněte na **Roll Back Driver**.
Předchozí ovladač je navrácen.



Pro dokončení této procedury musíte být do počítače přihlášení s administrátorskými právy.

Obnovení počítače neovlivní ani nezmění osobní datové soubory.

Další informace o prvku System Restore najdete v **Help and Support Center** pro Windows.

Stahování ovladačů

Je také možné si stáhnout nejnovější verze ovladačů pro tento počítač z našich webových stránek.

Pro stažení nejnovějších ovladačů postupujte následovně:

- 1 Jděte na www.vaio-link.com a vyberte si jazyk.
- 2 Vyberte **Drivers and Updates** a postupujte podle pokynů.

Více informací se dozvíte v instrukcích přiložených k zařízení nebo v tištěné příručce **Příručka zotavením systému**.



Stažení nebo instalace ovladačů, které nejsou poskytovány na VAIO-Link, může způsobit potíže s kompatibilitou.

Inovování počítače VAIO

Tento počítač a paměťové moduly obsahují velice přesné součástky a elektronické konektory. Aby nedošlo k nesprávnému používání a propadnutí záruky, doporučujeme dodržovat následující zásady:

- S instalací nového paměťového modulu se obraťte na prodejce.
- Neprovádějte instalaci sami, pokud nejste důkladně obeznámeni s postupem při inovaci paměti počítače.
- Nedotýkejte se konektorů ani neotevírejte paměťovou desku.

Potřebujete-li pomoc, obraťte se na službu VAIO-Link.

*Přidání nebo odebrání paměti**

Je možné, že budete v budoucnosti chtít vyměnit nebo přidat paměťové moduly, a rozšířit tak funkčnost počítače. Chcete-li rozšířit paměť, můžete nainstalovat volitelné paměťové moduly.

Při provádění výměny paměti postupujte opatrně. V případě chybné instalace nebo odebrání paměťového modulu hrozí selhání počítače.

Používejte pouze paměťové moduly kompatibilní s tímto počítačem. Pokud počítač nerozpozná paměťový modul nebo se systém Windows chová nestabilně, kontaktujte prodejce nebo výrobce paměťového modulu.

Elektronické součásti mohou být poškozeny výbojem statické elektřiny. Předtím, než se budete dotýkat paměťového modulu, zajistěte následující:

- Při manipulaci se paměťového modulu dotýkejte opatrně.
- Postupy popsané v tomto dokumentu předpokládají, že je uživatel seznámen s obecnou terminologií související s osobními počítači, bezpečnostními zásadami a kompatibilitou, které jsou nezbytné pro používání a upravování elektronického zařízení.
- Před otevřením počítač odpojte od zdroje napájení (tzn. akumulátoru nebo adaptéru střídavého napětí) a od všech telekomunikačních linek, sítí nebo modemů. Při zanedbání této zásady hrozí nebezpečí zranění osob nebo poškození zařízení.

- ❑ Paměťové moduly může poškodit výboj statické elektřiny. Instalaci paměťových modulu provádějte pouze na pracovišti s ochranou proti statickému výboji. Není-li takové pracoviště k dispozici, nepracujte v prostoru s kobercem a nedotýkejte se materiálů, které vytvářejí nebo udržují statickou elektřinu (například celofán). Během postupu uzemňujte statickou elektřinu ze svého těla opakovaným dotýkáním o holou kovovou část rámu.
- ❑ Obal paměťového modulu otevřete až bezprostředně před výměnou. Obal chrání modul před statickou elektřinou.

! Aby byl modul chráněn před statickým výbojem, použijte speciální sáček dodaný s modulem nebo zabalte modul do hliníkové fólie.

Jestliže do patič pro paměťové moduly nebo do jiných vnitřních součástí počítače vniknou tekutiny, cizí látky nebo předměty, hrozí nebezpečí poškození počítače, na které se nevztahuje záruka.

! Neumisťujte paměťový modul na místa, která splňují následující podmínky:

- zdroje tepla (radiátory nebo vzduchové kanály),
- přímé sluneční záření,
- nadměrná prašnost,
- mechanické otřesy nebo nárazy,
- silné magnety nebo reproduktory bez magnetického stínění,
- okolní teplota nad +35 °C nebo pod +5 °C,
- vysoká vlhkost.

! S paměťovým modulem zacházejte opatrně. Nedotýkejte se hran součástí a desek s integrovanými obvody uvnitř počítače, aby nedošlo ke zranění.

* Počet dostupných patič se může lišit v závislosti na konfiguraci počítače.

Vyjmutí a instalace paměťového modulu

Při výměně nebo přidávání paměťového modulu postupujte podle následujících pokynů:

- 1 Vypněte počítač a odpojte všechna periferní zařízení.
- 2 Odpojte počítač a vyjměte akumulátor.
- 3 Nechte počítač vychladnout.
- 4 Odšroubujte šroub (indikováno šipkou níže) na spodní straně počítače a odstraňte kryt prostoru paměťového modulu.

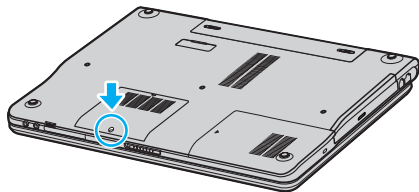

- 5 Dotkněte se kovového předmětu (např. panelu s konektory na zadní straně počítače), abyste vybili statickou elektřinu.

6 Vyjmutí paměťového modulu:

- ❑ Zatáhněte za úchyty ve směru šipek (1). Paměťový modul je uvolněn.

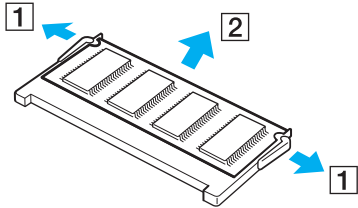

- ❑ Zkontrolujte, že je paměťový modul vykloněn směrem vzhůru, a pak jej vytáhněte ve směru šipky (2).

7 Vyjměte nový paměťový modul z obalu.

- 8 Zasuňte modul do patice paměťového modulu a zatlačte jej tak, aby zaklapl na místo.

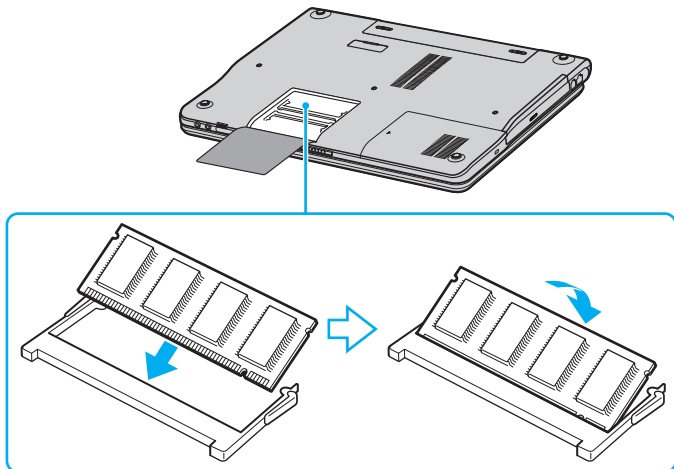

! Nedotýkejte se žádných jiných součástí na základní desce.

Nepoškodte tenkou vnitřní krycí vrstvu, kterou je modul chráněn.

- 9 Kryt prostoru paměťového modulu dejte na původní místo.
10 Utáhněte šroub na spodní straně počítače.
11 Znovu vložte akumulátor a zapněte počítač.

Zobrazení velikosti paměti

Chcete-li zobrazit velikost paměti, postupujte podle následujících pokynů:

- 1 Zapněte počítač.
- 2 V nabídce **Start** přejděte na **VAIO Control Center**.
- 3 V okně **VAIO Control Center** poklepejte na složku **System Information**.
- 4 Ve složce **System Information** poklepejte na ikonu **System Information**.

Nyní si můžete prohlédnout velikost systémové paměti. Pokud se po rozšíření paměti údaje nezmění, zopakujte celý postup a restartujte počítač.

Získání nápovědy

V této části jsou uvedeny pokyny pro získání nápovědy a odborné pomoci v případě problémů s počítačem. Společnost Sony nabízí uživatelům počítačů řadu možností odborné pomoci.

Možnosti odborné pomoci Sony

Podrobnosti o tištěné a elektronické dokumentaci dodané s počítačem a o dalších zdrojích informací najdete v **Sada dokumentace (str. 8)**.

Další zdroje informací

- ❑ Pokyny pro používání softwaru najdete v souborech **elektronické nápovědy**, které jsou součástí softwaru.
- ❑ **Web VAIO-Link**: pokyny pro odstraňování případných problémů s počítačem najdete na webu VAIO-Link. Jděte na <http://www.vaio-link.com>.
- ❑ **e- Support**: interaktivní část webu <http://www.vaio-link.com>, která umožňuje komunikovat se specializovaným týmem odborné pomoci přes Internet. Pomocí vlastního účtu můžete snadno pokládat technické dotazy.
- ❑ **Telefonní linky nápovědy pro VAIO-Link**: než se obrátíte telefonicky na službu VAIO-Link, zkuste vyhledat řešení problému v elektronické a tištěné dokumentaci.
- ❑ Navštivte další weby společnosti Sony:
 - ❑ www.club-vaio.com, chcete-li se dozvědět více o řadě počítačů VAIO a stát se členy rozrůstající se komunity uživatelů systému VAIO.
 - ❑ www.sonystyle-europe.com, chcete-li nakupovat online.
 - ❑ www.sony.net, chcete-li získat informace o dalších produktech Sony.



Pro přístup k uvedeným službám online je zapotřebí připojení k Internetu.

e-Support

Co je e-Support?

Prohledali jste uživatelské příručky a web (www.vaio-link.com), a přesto jste nenašli odpověď na otázku nebo problém? e-Support je ideálním řešením právě pro vás!

Na interaktivním webovém portálu e-Support Web Portal naší společnosti můžete zadávat veškeré technické dotazy, které se týkají systému VAIO, a přijímat odpovědi od specializovanému týmu odborné pomoci.

Každý přijatý dotaz bude označen jedinečným číslem, aby byla zajištěna bezproblémová komunikace mezi vámi a týmem portálu e-Support Team.

Kdo může portál e-Support využívat?

K webovému portálu e-Support Web Portal služby VAIO-Link mají zaručený neomezený přístup všichni registrovaní zákazníci systému VAIO.

Jak lze přistupovat k portálu e-Support?

Po elektronické registraci počítače VAIO na webu služby Club-VAIO (www.club-vaio.com) získáte během několika hodin automaticky e-mail s odkazem na webový portál e-Support Web Portal, identifikátorem zákazníka a několika základními informacemi.

Pro aktivaci účtu stačí klepnout na odkaz uvedený v tomto e-mailu.

Nyní můžete zadat první dotaz!

K webovému portálu e-Support Web Portal můžete přistupovat z libovolného počítače s aktivním připojením k Internetu.

Na webovém portálu e-Support Web Portal je k dispozici kompletní soubor nápovědy pro používání této služby.

Lze zadávat dotazy v rodném jazyce?

Vzhledem k tomu, že s týmem e-Support Team komunikujete prostřednictvím portálu, který vás připojuje přímo do naší centrální databáze, lze prostřednictvím služby e-Support zadávat dotazy pouze v angličtině.

Lze zadávat dotazy kdykoli?

Ano, dotazy lze zadávat 24 hodin denně 7 dní v týdnu. Nezapomeňte však, že tým služby e-Support Team může odpovídat na dotazy od pondělí do pátku od 8:00 do 18:00 hodin.

Je používání služby e-Support zpoplatněno?

Ne, tuto službu nabízíme všem registrovaným zákazníkům VAIO zcela zdarma!

Lze zjistit, kdy tým služby e-Support Team zpracoval zadaný dotaz?

Jakmile tým služby e-Support Team dotaz zpracuje, obdržíte e-mail s oznámením, že odpověď na dotaz je k dispozici.

Bezpečnostní zásady

V této části jsou uvedena bezpečnostní pravidla a zásady, které je třeba dodržovat, chcete-li zabránit možnému poškození počítače.

- Manipulace s pevným diskem (str. 134)**
- Manipulace s displejem LCD (str. 135)**
- Používání zdroje napájení (str. 136)**
- Manipulace s počítačem (str. 137)**
- Manipulace s disketami (str. 138)**
- Manipulace s disky (str. 139)**
- Používání jednotky bateriových zdrojů (str. 140)**
- Používání sluchátek (str. 141)**
- Manipulace s paměťovými kartami Memory Stick (str. 141)**

Manipulace s pevným diskem

Data na pevném disku jsou uložena ve vysoké hustotě a jejich načítání a zápis jsou velmi rychlé. Mechanické otřesy, náraz nebo prach však mohou snadno způsobit poškození disku.

Ačkoli je pevný disk vybaven vnitřním bezpečnostním zařízením proti ztrátě dat způsobené mechanickými otřesy, nárazem nebo prachem, je třeba s počítačem zacházet opatrně.

Aby nedošlo k poškození pevného disku, dodržujte následující zásady:

- Neprovádějte s počítačem náhlé pohyby.
- Udržujte počítač v bezpečné vzdálenosti od magnetů.
- Neumísťujte počítač na místa, která jsou vystavena mechanickým otřesům, ani jej neumísťujte do nestabilní polohy.
- Nepřenášejte zapnutý počítač.
- Nevypínejte ani nerestartujte počítač v okamžiku, kdy načítá nebo zapisuje data na disk.
- Nepoužívejte počítač v místech vystavených prudkým změnám teploty.



Při poškození pevného disku nebude možné data obnovit.

Manipulace s displejem LCD

- ❑ Nevystavujte displej LCD slunci - hrozí poškození displeje. Buďte opatrní při práci s počítačem u okna.
- ❑ Zabraňte poškrábání nebo nadměrnému tlaku na displej LCD. Hrozí jeho selhání.
- ❑ Při používání počítače při nízkých teplotách může na obrazovce zůstat zbytkový obraz. Nejedná se o poruchu. Po obnovení normální teploty počítače se obraz obnoví.
- ❑ K výskytu zbytkového obrazu může dojít v případě, že bylo zobrazení na obrazovce zobrazeno delší dobu. Tento obraz za několik okamžiků zmizí. Chcete-li zabránit výskytu zbytkového obrazu, používejte spořič obrazovky.
- ❑ Obrazovka se během používání zahřívá. To je normální a nejedná se o žádnou poruchu.
- ❑ Displej LCD byl vyroben pomocí velice přesné technologie. Přesto se mohou na displeji trvale zobrazovat malé černé a/nebo svítící body (červené, modré nebo zelené). Jedná se o normální výsledek výrobního postupu a nikoli o poruchu.
- ❑ Netřete silou povrch displeje LCD - hrozí jeho poškození. K otření použijte měkký a suchý hadřík.

Používání zdroje napájení

- Informace o spotřebě počítače VAIO najdete na tištěné stránce **Specifications**.
- Nepoužívejte jednu síťovou zásuvku společně s dalším elektrickým zařízením, jako například s kopírkou nebo skartovačem.
- Je možné zakoupit prodlužovací kabel s přepětovou ochranou. Tento doplněk zabraňuje poškození počítače náhlým přepětím (například za bouřky).
- Nepokládejte na napájecí kabel žádné těžké předměty.
- Při odpojování uchopte zástrčku napájecího kabelu. Nikdy netahejte za samotný kabel.
- Nebudete-li počítač delší dobu používat, odpojte jej ze síťové zásuvky.
- Síťové zásuvka musí být snadno přístupná.
- Pokud nepoužíváte adaptér střídavého napětí, odpojte jej ze síťové zásuvky.
- Používejte adaptér střídavého napětí přiložený k počítači nebo originální produkty Sony. Nepoužívejte žádný jiný adaptér střídavého napětí, aby nedošlo k poruše.

Manipulace s počítačem

- K čištění skříně použijte suchý měkký hadřík nebo měkký hadřík lehce navlhčený v roztoku přípravku na mytí nádobí. Nepoužívejte žádné abrazivní utěrky, čisticí prášky nebo rozpouštědla, jako líh nebo benzín, která mohou poškodit povrchovou úpravu počítače.
- Jestliže na počítač spadne pevný předmět nebo do něho vyteče kapalina, vypněte počítač a odpojte jej ze síťové zásuvky. Než budete počítač znovu používat, nechte jej zkontrolovat kvalifikovaným odborníkem.
- Zabraňte pádu počítače a nepokládejte na něj těžké předměty.
- Neumísťujte počítač na místa, která splňují následující podmínky:
 - zdroje tepla (radiátory nebo vzduchové kanály),
 - přímé sluneční záření,
 - nadměrná prašnost,
 - vlhkost nebo déšť,
 - mechanické otřesy nebo nárazy,
 - silné magnety nebo reproduktory bez magnetického stínění,
 - okolní teplota nad +35 °C nebo pod 5 °C,
 - vysoká vlhkost.
- Do blízkosti počítače neumísťujte jiná elektronická zařízení. Elektromagnetické pole počítače může způsobit jejich selhání.
- Zajistěte dostatečné větrání, aby uvnitř počítače nedocházelo k hromadění tepla. Neumísťujte počítač na porézní povrchy, jako například brusy nebo potahy, ani do blízkosti závěsů nebo záclon, které mohou zablokovat větrací otvory počítače.
- Počítač využívá vysokofrekvenční rádiové signály a může způsobovat rušení rozhlasového nebo televizního příjmu. V takovém případě přemístěte počítač do dostatečné vzdálenosti od rozhlasového nebo televizního přijímače.
- Používejte pouze specifikovaná periferní zařízení a kabely rozhraní. V opačném případě mohou nastat problémy.

- ❑ Nepoužívejte porušené nebo poškozené propojovací kabely.
- ❑ Při rychlém přemístění počítače z chladného do teplého prostředí může uvnitř počítače dojít ke kondenzování vlhkosti. V takovém případě počkejte před spuštěním počítače alespoň jednu hodinu. Dojde-li k problémům, odpojte počítač ze síťové zásuvky a obraťte se na službu VAIO-Link.
- ❑ Před čištěním počítače je třeba odpojit napájecí kabel počítače.
- ❑ Vzhledem k tomu, že v případě poškození počítače hrozí ztráta důležitých dat, je třeba provádět pravidelné zálohování. Většinu původních aplikací lze obnovit z dodaného disku (viz tištěnou příručku **Příručka zotavením systému**, kde naleznete další informace).

Manipulace s disketami

- ❑ Neotevírejte ručně kryt ani se nedotýkejte povrchu diskety.
- ❑ Udržujte diskety v bezpečné vzdálenosti od magnetů.
- ❑ Udržujte diskety mimo přímé sluneční záření a působení dalších zdrojů tepla.
- ❑ Neukládejte diskety v blízkosti kapalin. Dbejte, aby se disketa nenamočila. Pokud disketu nepoužíváte, vždy ji z mechaniky vyjměte a použijte obal.
- ❑ Pokud má disketa nálepkou, ujistěte se, že je správně připevněna. Pokud je okraj nálepky zkroucen, nálepka se může v mechanice přilepit a způsobit poruchu nebo poškození diskety.

Manipulace s disky

- ❑ Nedotýkejte se povrchu disku.
- ❑ S diskem neházejte ani jej neohýbejte.
- ❑ Otisky prstů a prach na povrchu disku mohou způsobit chyby při načítání. Disk vždy uchopte za okraje a středový otvor (podle obrázku):

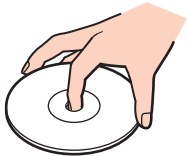

- ❑ Správná péče o disk je základní podmínkou dlouhodobé spolehlivosti. Nepoužívejte rozpouštědla jako benzín, ředidla, komerční čističe ani antistatické spreje. Tyto látky mohou disk poškodit.
- ❑ Při běžném čištění uchopte disk za okraje a suchým hadříkem otírejte povrch disku směrem od středu k okrajům.
- ❑ Pokud je disk silně znečištěn, navlhčete měkký hadřík ve vodě, dobře jej vyždímejte a otírejte povrch disku směrem od středu k okrajům. Veškerou zbývající vlhkost otřete suchým čistým hadříkem.
- ❑ Nenalepujte na disky nálepky. Nálepky nevratně omezí použitelnost disku.

Používání jednotky bateriových zdrojů

- Nevystavujte bateriovou jednotku teplotám nad 60°C, například na přímém slunečním záření nebo v autě zaparkovaném na slunci.
- V chladném prostředí se životnost akumulátoru zkracuje. Příčinou je snížená výkonnost při nízkých teplotách.
- Nabíjejte akumulátory při teplotě od 10°C do 30°C. Při nižších teplotách bude nabíjení trvat déle.
- Během používání a nabíjení se jednotka bateriových zdrojů zahřívá. To je normální a není třeba se znepokojovat.
- Uchovávejte jednotku bateriových zdrojů mimo všech zdrojů tepla.
- Udržujte jednotku bateriových zdrojů v suchu.
- Jednotku bateriových zdrojů neotevírejte ani nezkoušejte demontovat.
- Nevystavujte jednotku bateriových zdrojů žádným mechanickým nárazům.
- Nebudete-li počítač delší dobu používat, vyjměte jednotku bateriových zdrojů z počítače, aby se zabránilo poškození akumulátoru.
- Pokud je po úplném nabití jednotky bateriových zdrojů napětí akumulátoru stále nízké, pravděpodobně skončila její životnost a bude třeba ji vyměnit.
- Před nabíjením není třeba akumulátor vybíjet.
- Pokud jste jednotku bateriových zdrojů delší dobu nepoužívali, akumulátor nabijte.

Používání sluchátek

- ❑ **Bezpečnost silničního provozu** – nepoužívejte sluchátka při řízení automobilu, při jízdě na kole ani při řízení jakéhokoli motorového vozidla. Může dojít k ohrožení bezpečnosti silničního provozu. Takové jednání je v některých zemích nezákonné. Poslech hlasité hudby může rovněž představovat možné nebezpečí při chůzi, zejména na přechodech pro chodce.
- ❑ **Ochrana před poškozením sluchu** – při používání sluchátek nepoužívejte příliš vysokou hlasitost. Odborníci na sluch varují před nepřetržitým a příliš dlouhým poslechem hlasitého zvuku. Začne-li vám zvonit v uších, snižte hlasitost nebo přestaňte sluchátka používat.

Manipulace s paměťovými kartami Memory Stick

- ❑ Nedotýkejte se konektoru karet Memory Stick prsty nebo kovovými předměty.
- ❑ Používejte pouze štítek dodaný s paměťovou kartou Memory Stick.
- ❑ Paměťovou kartu Memory Stick neohýbejte, neházejte ani ji nevystavujte silným nárazům.
- ❑ Paměťovou kartu Memory Stick nedemontujte ani neupravujte.
- ❑ Zabraňte zvlhnutí paměťové karty Memory Stick.
- ❑ Neumísťujte paměťové karty Memory Stick na místa, která splňují následující podmínky:
 - ❑ extrémně vysoké teploty, například v automobilu zaparkovaném na slunci,
 - ❑ přímé sluneční záření,
 - ❑ vysoká vlhkost,
 - ❑ korozivní látky.
- ❑ Používejte úložné pouzdro dodané s paměťovou kartou Memory Stick.

Ochranné známky

Sony, Battery Checker, Click to DVD, DVgate Plus, HotKey Utility, Keyboard Utility, Memory Stick Formatter, PictureGear Studio, Prepare your VAIO, SonicStage, SonicStage Mastering Studio, VAIO Control Center, VAIO Edit Components, VAIO Launcher, VAIO Media, VAIO Power Management, VAIO System Information, VAIO Zone, Memory Stick, logo Memory Stick, VAIO a logo VAIO jsou ochranné známky společnosti Sony Corporation.

Intel, Pentium a Intel SpeedStep jsou ochranné známky nebo registrované ochranné známky společnosti Intel Corporation.

Microsoft, Internet Explorer, Windows Movie Maker, Windows Media Player, Windows XP Professional, Windows XP Home Edition, Microsoft Works a logo Windows jsou ochranné známky nebo registrované ochranné známky společnosti Microsoft Corporation v USA a dalších zemích.

i.LINK je ochranná známka společnosti Sony, která označuje pouze produkty vybavené připojením IEEE1394.

Adobe, Adobe Acrobat Elements, Adobe Acrobat Professional, Adobe Photoshop Album, Adobe Reader, Adobe Premiere Standard a Adobe Photoshop Elements jsou ochranné známky společnosti Adobe Systems Incorporated.

MoodLogic je ochranná známka společnosti MoodLogic, Inc.

Norton Internet Security 2004 a Norton Password Manager 2004 jsou ochranné známky nebo registrované ochranné známky společnosti Symantec Corporation.

RecordNow! je ochranná známka společnosti Sonic.

WinDVD for VAIO je ochranná známka společnosti InterVideo, Inc.

Sun Java VM je ochranná známka společnosti Sun Microsystems, Inc.

Google Toolbar je ochranná známka společnosti Google.

Yahoo! Messenger je ochranná známka společnosti Yahoo!.

SafeGuard PrivateDisk je ochranná známka společnosti Utimaco Software.

My Info Centre obsahuje software Macromedia Flash™ Player od společnosti Macromedia, Inc., Autorská práva © 1995-2003 Macromedia, Inc. Všechna práva vyhrazena. Macromedia a Flash jsou ochranné známky společnosti Macromedia, Inc.

Všechny ostatní názvy systémů, produktů a služeb jsou ochrannými známkami příslušných vlastníků. Značky TM nebo [®] nejsou v této příručce uváděny.

Specifikace podléhají změnám bez předchozího upozornění. Všechny ostatní ochranné známky jsou známkami příslušných vlastníků.

Přehled softwaru, který je k dispozici pro tento model, najdete na tištěné stránce Specifications.