

LCD Цифров цветен телевизор

Ръководство за експлоатация

⚠ Преди да започнете работа с телевизора, моля, прочетете раздела "Информация за безопасност" в това ръководство.

Запазете ръководството за бъдещи справки.

KDL-46V3000
KDL-40V3000

BRAVIA



За полезна информация относно продуктите на Sony
<http://www.sony-europe.com/myproduct/>

Въведение

Благодарим ви, че избрахте този продукт на Sony. Преди да започнете работа с телевизора, моля, прочетете изцяло това ръководство и го запазете за бъдещи справки.

Производителят на този продукт е Sony Corporation, 1-7-1 Konan, Minato-ku, Tokyo, 108-0075 Япония. Оторизираният представител за ЕМС и безопасност на продукта е Sony Германия, GmbH, Hedelfinger Strasse 61, 70327 Щутгарт, Германия. За сервиз и проблеми с гаранцията, моля, обръщайте се към адресите, които са ви дадени в отделните сервизни книжки и гаранционни карти.

Забележка за цифровата функция на телевизора

- Всяка функция, свързана с цифровия телевизор (-) ще работи само в сръжбите и областите, в които се предават DVB-T (MPEG2) цифрови земни сигнали или където имате достъп до съвместима с DVB-C (MPEG 2) кабелна услуга. Моля, проверете при вашия местен дилър дали там, където живеете, можете да приемате DVB-T сигнал.
- Възможно е кабелният доставчик да ви поиска допълнителна такса за подобна услуга и може да се наложи да се съгласите с правилата и условията им, които доставчикът налага.
- Въпреки че този телевизор следва DVB-T и DVB-C спецификациите, съвместимостта му с бъдещи DVB-T цифрови земни сигнали и DVB-C цифрови кабелни предавания не може да бъде гарантирано.
- Възможно е някои цифрови функции на телевизора да не работят в някои сръжби/региони; възможно е и DVB-C кабелната услуга да не работи правилно с някои доставчици

За да видите списъка на съвместимите кабелни доставчици, вижте интернет страницата за поддръжка:
<http://support.sony-europe.com/TV/DVBC/>

Изхвърляне на телевизора



Изхвърляне на стари електрически и електронни уреди (Приложимо за страните от Европейския съюз и други европейски страни, използващи система за разделително събиране на отпадъци)

Този символ на устройството или на неговата опаковка показва, че този продукт не трябва да се третира като

домашен отпадък. Вместо това, той трябва да бъде предаден в съответните пунктове за рециклиране на електрически и електронни уреди. Изхвърляйки този продукт на правилното място, вие предотвратявате потенциални негативни последици за околната среда и човешкото здраве, които в противен случай могат да се случат при неправилното изхвърляне на продукта. Рециклирането на материалите ще помогне за запазването на естествените ресурси. За по-подробна информация относно рециклирането на този продукт, моля, свържете се с местния градски офис, службата за изхвърляне на отпадъци или с магазина, от който сте закупили продукта.

Информация за търговски марки

- **DVB** е регистрирана търговска марка на DVB Project.
- **HDMI** и логото HDMI, както и High-Definition Multimedia Interface са търговски марки или запазени търговски марки на HDMI Licensing LLC.



Илюстрациите, използвани в това ръководство, се отнасят за KDL-40V3000, освен ако изрично не е указано друго.

Съдържание

Ръководство за бързо включване 4

Информация за безопасност.....	8
Предпазни мерки.....	10
Преглед на устройството за дистанционно управление.....	11
Преглед на бутоните на телевизора и индикаторите.....	12

Гледане на телевизия

Гледане на телевизия.....	13
Проверка на цифровия електронен програмен справочник (EGP) DVB	15
Използване на списъка Digital Favourite (любими) DVB	17

Използване на допълнително оборудване

Свързване на допълнително оборудване	18
Преглед на изображения от свързано оборудване	20
Използване на HDMI контрол	21

Използване на функциите на MENU

Работа със системата от менюта	22
Меню за настройка на картината.....	23
Меню за настройка на звука	25
Меню с настройки за екрана.....	27
Меню с настройки	28
Меню с настройки на компютъра	32
Меню за аналогови настройки (само в аналогов режим)	33
Меню за цифрови настройки DVB	36

Допълнителна информация

Спецификации	39
Отстраняване на проблеми.....	41

DVB само за цифрови канали

Ръководство за бързо включване

1: Проверка на приложените аксесоари

Захранващ кабел (тип VF)* (1)

Коаксиален кабел (1)

Поддържащ ремък (1) и винтове (2)

Устройство за дистанционно управление RM-ED009 (1)

Батерии размер AA (тип R6) (2)

* Не отстранявайте феритната зона.

Поставяне на батериите в устройството за дистанционно управление

Натиснете и повдигнете капачето на отделениято за батериите

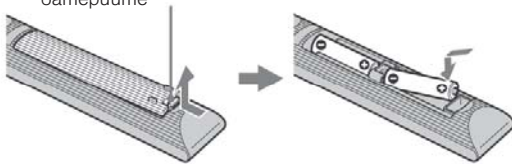

- Уверете се, че сте поставили приложените батерии, спазвайки поляритета.
- Никога не смесвайте различни видове батерии или стари и нови батерии.
- Изхвърляйте изхабените батерии на определените за това места.
В някои региони това може да е регламентирано. Моля, свържете се с местните власти.
- Работете внимателно с устройството за дистанционно управление. Не го изпускайте и не стъпвайте върху него. Не разливайте нищо върху него.
- Не поставяйте устройството за дистанционно управление на места в близост до топлинни източници или на места, изложени на директна слънчева светлина, а също и във влажна стая.

2: Прикрепяне на стойката

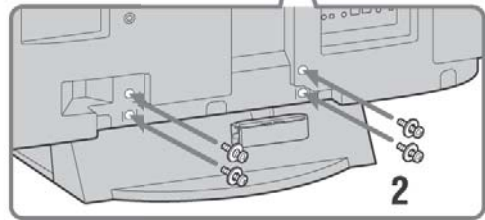
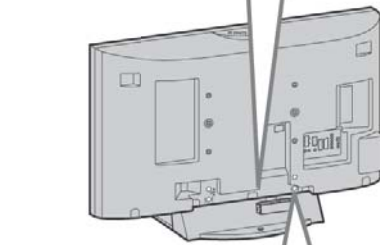
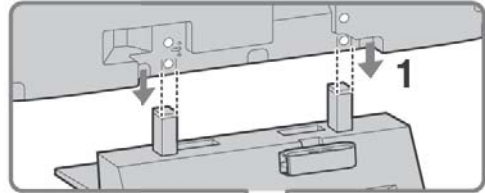

1 Поставете телевизора върху стойката, като положението ѝ трябва да бъде такова, че да съвпада с дупките за винтовете, както е показано на илюстрацията.

2 Стегнете телевизора към стойката, като използвате приложените винтове.

- Това устройство е изключително тежко и затова телевизорът трябва да се поставя на стойката от двама или повече души.
- Ако използвате електрическа отвертка, задайте стойност на отвертката приблизително 1.5 N-m (15 kgf-cm)
- Когато инсталирате телевизора на стената, следвайте стъпка 1, за да предотварите пагане на телевизионния панел.

3: Свързване на антена/кабел/ видеорекордер

Свързване на антена/кабел

Земен или кабелен сигнал

Коаксиален кабел (приложен в комплекта)

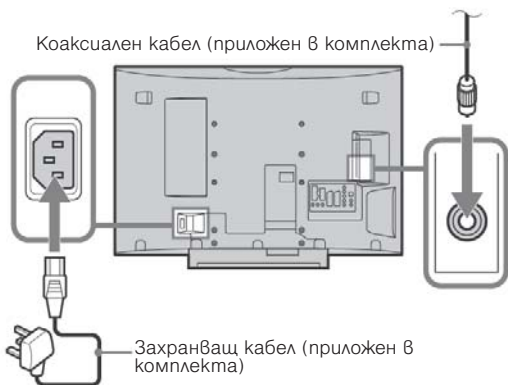

Захранващ кабел (приложен в комплекта)

Свързване на видеорекордер с антена/кабел

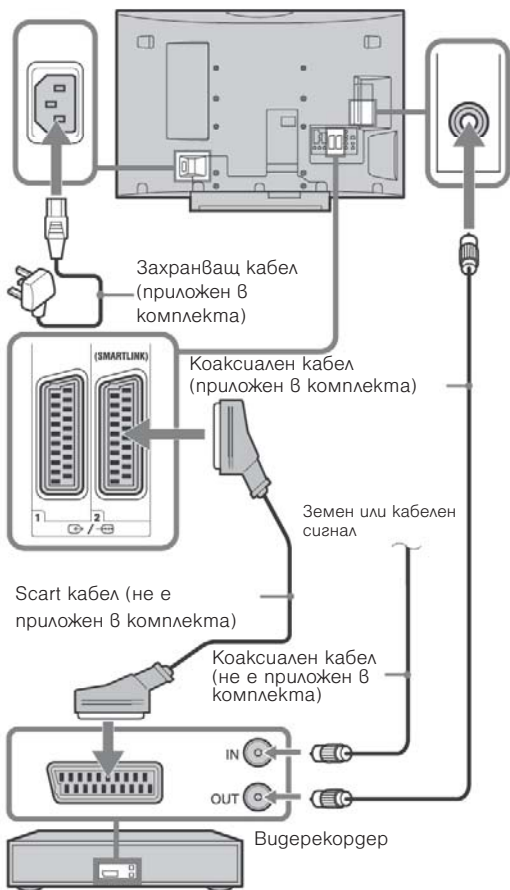

4: Прегнаване на телевизора от пагане

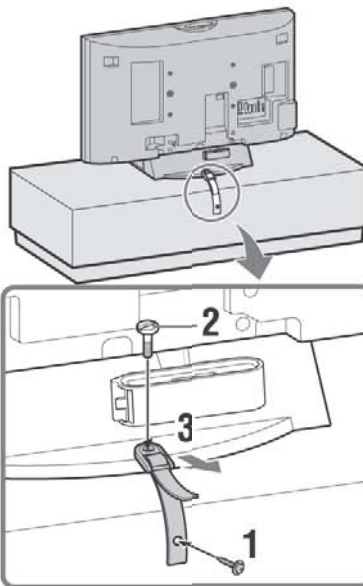

5: Събиране на кабелите

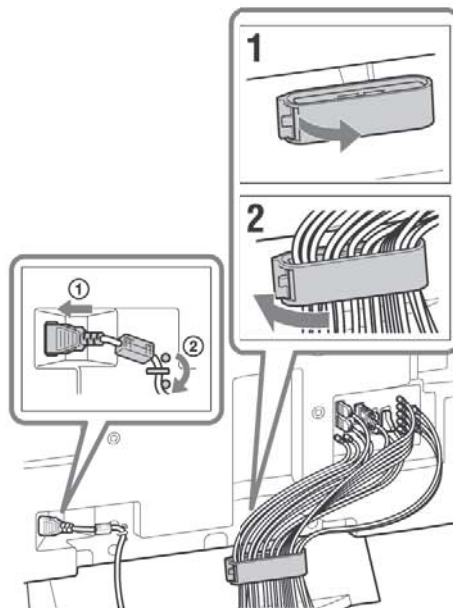

В зависимост от позицията на прикрепяне, кукичката на сгъвача за кабелите може да се отваря и от двете страни.

6: Извършване на първоначална настройка

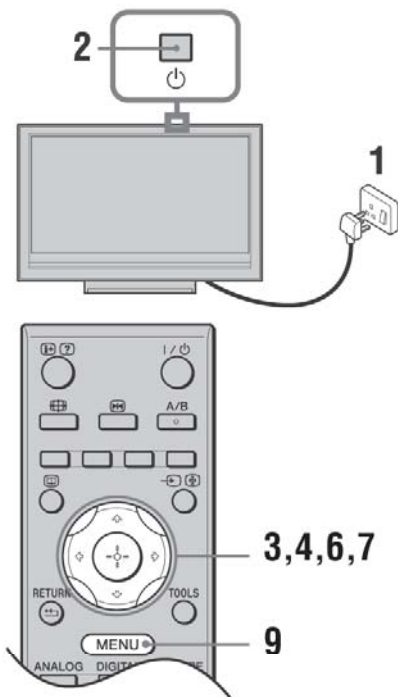

Избор на език и държава/регион

- 1 Свържете телевизора към контакт (електрическа мрежа от 220 – 240 V AC, 50 Hz).
- 2 Натиснете на телевизора, намиращ се от горната страна на устройството. Когато включите телевизора за първи път, на екрана автоматично се извежда менюто за избор на език (меню Language).
- 3 Натиснете за да изберете език от изведените опции в менюто на екрана, след това натиснете .



- 4 Натиснете за да изберете държавата/региона, в която ще използвате телевизора, след това натиснете .



Ако държавата/региона, в който ще използвате телевизора, не се изведе в списъка, вместо държава/регион изберете “-”.

Автоматична настройка на телевизора

- 5 Преди да стартирате автоматичната настройка на телевизора, заредете предварително записана касета във видеорекордера, свързан към телевизора (стр. 5), и започнете възпроизвеждане. Видео каналът ще бъде открит и запазен на телевизионното устройство по време на автоматичната настройка. Ако към телевизора няма свързан видеорекордер, тази процедура не е необходима и можете да я пропуснете.
- 6 Натиснете за да изберете “OK”, след това натиснете .

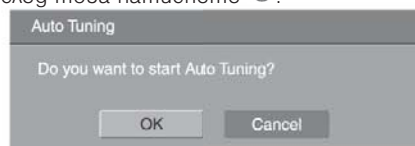

- 7 Натиснете за да изберете “Antena” или “Cable”, след това натиснете . Ако изберете “Cable”, се извежда екранът за избор на начин на сканиране. Вижте “Настройка на телевизора за цифрова кабелна връзка” на стр. 7. Телевизорът автоматично започва търсенето на всички възможни цифрови канали, след което търси всички аналогови сигнали. Възможно е тази процедура да отнеме няколко минути. Моля, бъдете търпеливи и не натискайте никакви бутони на телевизора или на устройството за дистанционно управление.

Ако на екрана се появи съобщение, което ви погканва да свържете антената.

Не са открити цифрови или аналогови канали. Моля, проверете връзката на антената и натиснете , за да стартирате отново автоматичната настройка.

- 8 Когато на екрана се изведе менюто за сортиране на програми (меню Programme Sorting), следвайте стъпките, описани в “Programme Sorting” (сортиране на програми) (стр. 33). Ако не желаете да променят реда, в който сте запазили аналоговите канали на телевизора, преминете към следващата стъпка.

9 Натиснете MENU, за да излезете. Телевизорът е настроил всички възможни канали.

Когато не можете да приемате цифрови канали или когато избирате регион, в който няма цифрово приемане, на стъпка 4 (стр. 6) трябва да сберите часа след стъпка 9.

Настройка на телевизора за цифрова кабелна връзка

1 Натиснете \uparrow/\downarrow , за да изберете "Scan Type", след това натиснете \oplus .

2 Натиснете \uparrow/\downarrow , за да изберете "Quick Scan" или "Full Scan", след това натиснете \oplus .

"Quick Scan": В зависимост от информацията на кабелния доставчик, каналите се настройват в рамките на предавания сигнал. Ако вашият кабелен доставчик не ви е предоставил други настройки, препоръчителната настройка за "Frequency", "Network ID" и "Symbol Rate" е "Auto" (автоматична). За бърза настройка ви препоръчвам "Quick Scan", ако тази опция се поддържа от вашия кабелен доставчик.

"Full Scan": Всички възможни канали се настройват и запазват. Възможно е тази процедура да отнеме известно време. Тази опция е препоръчителна, когато вашият кабелен доставчик не поддържа опцията "Quick Scan".

За повече информация относно поддържаните доставчици на кабелна телевизия вижте интернет страницата за поддръжка:

<http://support.sony-europe.com/TV/DVBC/>

3 Натиснете $\leftarrow/\rightarrow/\downarrow$, за да изберете "Start", след това натиснете \oplus .

Телевизорът започва да търси каналите. Докато устройството търси каналите, не натискайте никакви бутони на телевизора или на устройството за дистанционно управление.

Някои доставчици на кабелна телевизия не поддържат "Quick Scan". Ако докато използвате "Quick Scan" не бъдат разпознати никакви канали, използвайте опцията "Full Scan".

Сваляне на стойката на телевизора



Не сваляйте стойката на телевизионното устройство, освен ако не сте решили да монтирате устройството на стената или да прикрепяте друга телевизионна стойка.

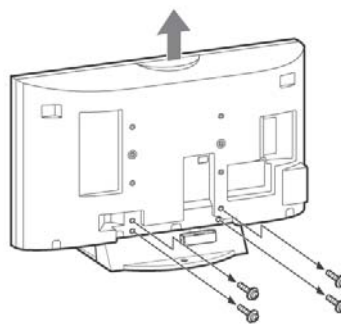

Информация за безопасност

Инсталация/Настройка

За да избегнете риск от пожар, токов удар или повреда и/или наранявания, инсталирайте и използвайте телевизионното устройство в съответствие с инструкциите, описани по-долу.

Инсталация

- Телевизорът трябва да бъде инсталиран близо до лесно достъпен контакт от мрежата от 220 V.
- Поставете телевизора на стабилна и равна повърхност.
- Инсталирането на устройството към стената трябва да се извършва само от квалифициран персонал.
- За по-голяма безопасност, препоръчваме ви да използвате оригиналните аксесоари на Sony, включително:
KDL-46V3000/40V3000:
• Скоба за стена SU-WL500
KDL-46V3000/40V3000:
• Стойка за под SU-FL62
KDL-46V3000/40V3000:
• Стойка за телевизора SU-FL300M

Пренасяне

- Преди да местите телевизора, изключете всички кабели от телевизионното устройство.
- Пренасянето на телевизора изисква двама или повече души.
- Когато пренасяте телевизора на ръка, придържайте го, както е показано на илюстрацията вдясно. Не излагайте LCD панела на удари.
- Когато повдигате телевизора или го местите, придържайте здраво устройството от долната страна.
- Когато пренасяте телевизора, стремете се да не изложите устройството на удари или прекалени вибрации.
- Когато пренасяте устройството за поправка или го местите, пакетирайте го като използвате оригиналната опаковка и материали за пакетиране.

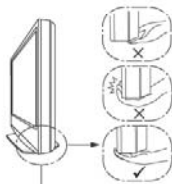

Уверете се, че придържате долната част на панела, а не предната.

Вентилация

- Не поставяйте нищо върху вентилационните отвори на корпуса.
- Оставете свободно място около телевизора, както е показано по-долу.
- За да предоставите адекватна вентилация, препоръчваме ви да използвате оригиналната скоба за стена на Sony.

Инсталация на стена

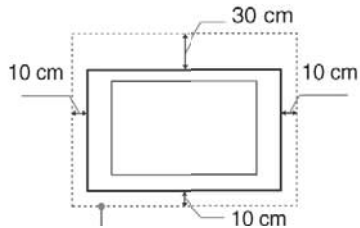

Оставете най-малко толкова място.

Инсталиране с помощта на стойката

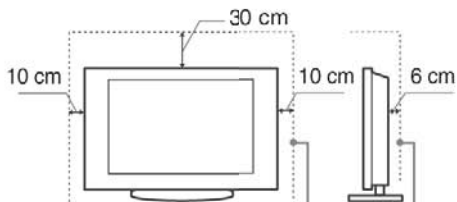

Оставете най-малко толкова място.

- За да постигнете правилна вентилация и да предотвратите събирането на прах или мръсотия, следвайте следните правила:
 - Не инсталирайте телевизора с горния му край надолу, обърнат назад или настрани.
 - Не инсталирайте телевизора върху рафтове, вградени шкафове, клим или легло.
 - Не покривайте телевизора с пердета, парчета плат или вестници и др.
 - Не инсталирайте телевизора, както е показано по-долу.

Циркулацията на въздух е блокирана.

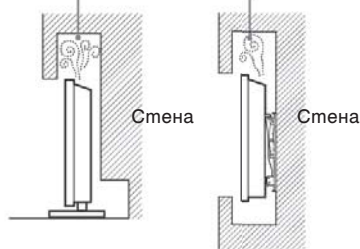

Захранващ кабел

За да предотвратите риск от пожар, токов удар, повреда и/или нараняване, при работа със захранващия кабел следвайте описанието, дадено по-долу.

- Свържете телевизора единствено към контакт от мрежата от 220 V със защитно заземяване.
- Използвайте само оригинален захранващ кабел на Sony. Не използвайте други марки кабели.
- Заредете щепсела плътно и докрай в контакта.
- Работете с телевизора само със захранване от 220-240 V AC.
- За ваша безопасност, когато прокарате кабели, уверете се, че сте изключили захранващия кабел; внимавайте да не се спънете в кабелите.
- Преди да поправяте или местите телевизора изключете захранващия кабел от мрежата от 220 V.
- Пазете захранващия кабел далеч от източници на топлина.
- Почиствайте редовно захранващия кабел. За да го направите, изключвайте захранващия кабел от мрежата от 220 V. Ако захранващият кабел е замърсен или пращен и по него се образува влага, възможно е покритието на кабела да се наруши и това може да доведе до пожар.

Забележки

- Не използвайте приложния захранващ кабел с друго оборудване.
- Не дупчете, не огъвайте и не усуквайте захранващия кабел. Ако го направите, възможно е проводниците да се оголят или прекъснат.
- Не преравявайте захранващия кабел.
- Не поставяйте тежки предмети върху захранващия кабел.
- Не дърпайте самия захранващ кабел, когато го изключвате от контакта.
- Не свързвайте твърде много устройства към един и същи контакт.
- Не използвайте контакт с плитко гнездо.

Забранена употреба

Не инсталирайте/използвайте телевизора на следните места или при следните ситуации. Ако го направите е възможно телевизорът да се повреди и това може да причини пожар, токов удар, повреда и/или нараняване.

Местоположение:

На открито (пряка слънчева светлина), на морския бряг, на кораб или друг плавателен съд, във вътрешността на превозно средство, в медицински заведения, на нестабилни повърхности, близо до вода, изложен на дъжд, влага или пушек.

Околна среда:

Горещи, влажни или крайно прашни места; места, на които има много насекоми; места, изложени на механични вибрации или такива, намиращи се в близост до леснозапалими вещества (свещи и др.). Телевизорът трябва да бъде предпазен от поливане с течности и в близост до него да не бъдат поставяни предмети, пълни с течности, като например вази.

Ситуации:

Не използвайте устройството, когато сте с мокри ръце, а също и когато корпусът е свален или когато са прикрупени аксесоари, които не са препоръчани от производителя. По време на гръмотевични бури изключвайте телевизионното устройство от мрежата от 220 V; също така изключвайте и антените.

Счупени парчета:

- Не хвърляйте нищо към телевизора. Стъклото на екрана може да се счупи и да експлодира при удара и това може да причини сериозни наранявания.
- Ако повърхността на дисплея се пропука, не я докосвайте, докато не изключите захранващия кабел. В противен случай може да получите токов удар.

Когато не използвате устройството

- Поради причини, свързани с безопасността и околната среда, ви препоръчваме да изключите телевизора, ако не планирате да го използвате за няколко дни.
- Телевизорът е включен към мрежата от 220 V дори когато е изключен от копчето. За да изключите напълно телевизионното устройство, изключете от мрежата от 220 V и самия кабел на захранването.
- Въпреки това, някои телевизори притежават функции, които изискват да оставите устройството в режим на готовност.

Относно децата

- Не позволявайте на деца да се качват върху телевизора.
- Пазете малките аксесоари далеч от деца, за да не бъдат погълнати по грешка.

Ако се получи следния проблем...

Ако се получи някой от следните проблеми, незабавно изключете телевизора и захранващия кабел. Консултирайте се с вашия доставчик или с оторизиран сервиз на Sony за това дали телевизорът трябва да бъде проверен от квалифициран сервиз.

Когато:

- Захранващият кабел е повреден.
- Гнездото на контакта е плитко.
- Телевизорът е повреден, понеже е изпуснат, ударен или нещо е хвърлено по него.
- Течни или твърди предмети са попаднали в отворите на корпуса.

Прегназни мерки

Преглед на телевизора

– Гледайте телевизия в средно осветена стая, тъй като гледането на телевизия в слабо осветена стая натоварва допълнително очите ви.

– Когато използвате слушалки, настройте прецизно силата на звука, за да предотвратите увреждане на слуха.

LCD екран

● Въпреки че LCD екранът е изработен по високо прецизна технология и повече от 99,99% от пикселите му са ефективни, върху него могат да се появят черни или светли точки (червени, сини или зелени). Това е структурна особеност на LCD панела и не е неизправност.

● Не натискайте и не драскайте предния филтър и не поставяйте предмети върху устройството. Изображението може да е неравно или LCD панелът може да се повреди.

● Ако използвате устройството на студено място, картината може да се замъгли или да стане по-тъмна. Това не е неизправност. Този феномен изчезва, когато температурата се повиши.

● Когато на екрана са изведени неподвижни изображения за продължително време, могат да се появят остатъчни образи. Вероятно те ще изчезнат след няколко секунди.

● Екранът и корпусът се затоплят, когато не използвате устройството. Това не е неизправност.

● LCD екранът се състои от малко количество течни кристали и живак. Флуоресцентната тръба, използвана в това устройство, също съдържа живак. Следвайте местните правила и закони за изхвърляне на подобни отпадъци.

Поддръжка и почистване на повърхността на екрана/корпуса на телевизора

Преди да започнете почистване се уверете, че сте изключили и телевизора, и захранващия кабел, свързан към мрежата от 220 V.

За да предотвратите повреда на покритието на екрана, следвайте инструкциите, изброени по-долу.

● За да премахнете поленалата прах от повърхността на екрана/корпуса, почиствайте с меко сухо парче плат. Ако наслоената прах не може да се почисти, почистете екрана с меко и леко навлажнено с почистващ разтвор парче плат.

● Не използвайте грапави парчета плат, алкални разтвори, почистващи прахове или разтвори, като например алкохол или бензин. Използването на такива вещества или продължителен контакт с гума или винил може да повреди повърхността на екрана или повърхността на самото устройство.

● Когато регулирате ъгъла на телевизора, местете устройството бавно, за да предотвратите изместване на телевизора или падане на устройството от масата или стойката.

Допълнително оборудване

Не инсталирайте допълнителни компоненти или оборудване, излъчващи електромагнитни вълни, близо до телевизора. В противен случай може да се получи смущение в картината и/или звука.

Преглед на устройството за дистанционно управление

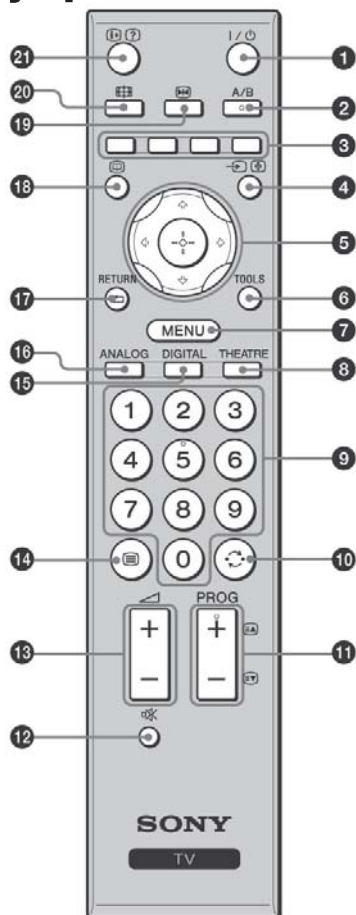

Бутоните A/B, PROG+ и номер 5 имат осезаема точка. Използвайте я, когато работите с телевизора.
 – Ако изключите телевизора, режимът Theatre също се изключва.

- 1 I/⏻ - Режим на готовност на телевизора
Изключва временно телевизора и го включва от режим на готовност.
- 2 A/B – Двоен звук (стр. 26)
- 3 Цветни бутони (стр. 14, 15, 17)
- 4 ⇌/☑ - Input select/Text hold
– В TV режим (стр. 20): Избира входен сигнал от източник, свързан към гнездата на телевизора.
– В аналогов текстов режим (стр. 14): Задържа настоящата страница.
- 5 ⬆/⬇/⬅/➡/⊕ (стр. 13, 22)
- 6 TOOLS (стр. 14, 20)
Можете да работите с различни опции за преглед и в зависимост от източника и режима на екрана можете да промените/извършите настройка.
- 7 MENU (стр. 22)
- 8 THEATRE
Можете да включите или изключите режим Theatre. Когато режимът Theatre е включен, оптималният аудио изход (ако телевизорът е свързан с аудио система чрез HDMI кабел) и качеството на картината за филмово съдържание се задава автоматично.
- 9 Бутони с номера
– В TV режим: Избира канали. За номера на канали 10 и нагоре, въведете бързо втората цифра.
– В аналогов текстов режим: Въведете трицифрения номер на страницата, за да изберете страницата.
- 10 ↻ - Преходен канал
Връща към предишния гледан канал (за повече от 5 секунди).
- 11 PROG +/-/⏪/⏩
– В TV режим (стр. 13): Избира следващ (+) или предходен (-) канал.
– В аналогов текстов режим (стр. 14): Избира следваща (+) или предходна (-) страница.
- 12 🚫 - Заглушаване на звука (стр. 13, 20)
- 13 🔊 +/- - Сила на звука (стр. 20)
- 14 ☰ - Text (стр. 13)
- 15 DIGITAL – Цифров режим (стр. 13)
- 16 ANALOG – Аналогов режим (стр. 13)
- 17 RETURN/⏪
Връща се в предходния екран на изведеното меню.
- 18 📺 - EPG (Цифров електронен програмен справочник) (стр. 15)
- 19 📺 - Застиване на картината (стр. 13)
Задава пауза на телевизионната картина.
- 20 📺 - Режим на екрана (стр. 14)
- 21 ⏪/? - Информация/Извеждане на текст
– В цифров режим: Извежда бегла информация за програмата, която гледате в момента.
– В аналогов режим: Извежда информация за номера на настоящия канал и режима на екрана.
– В аналогов текстов режим (стр. 14): Извежда скрита информация (например отговор на загатка).

Преглед бутоните на телевизора и индикаторите

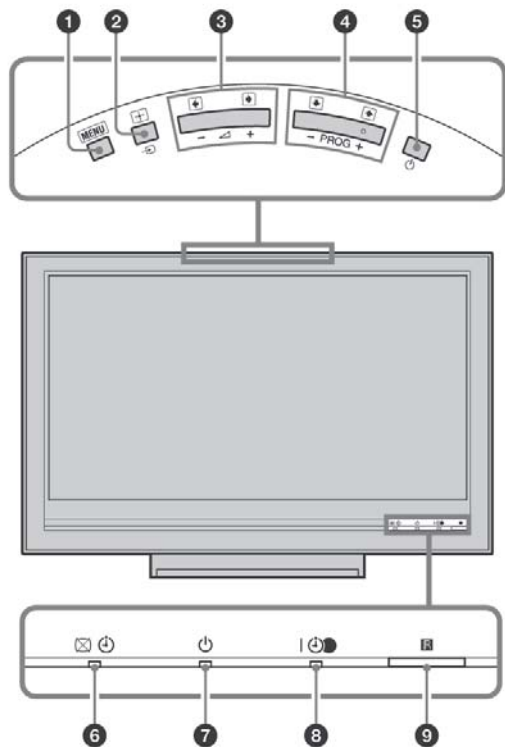

1 MENU (стр. 22)

2 - Избор на входен сигнал/ОК

- В телевизионен режим (стр. 20): Избира източника на входен сигнал от оборудването, свързано към гнездата на телевизора.
- В режим на телевизионно меню: Избира меню или опция и потвърждава настройката.

3

- В TV режим: Увеличава (+) или намалява (-) силата на звука.
- В TV меню: Преминава през опциите наясно () или наляво ()

4 PROG +/-

- В TV режим: Избира следващ (+) или предходен (-) канал.
- В TV меню: Преминава през опциите нагоре () или надолу ()

5 - Захранване

Включва или изключва телевизора.



За да изключите напълно телевизора, изключете захранващия кабел.

6 - Изключване на картината/Индикатор за автоматично изключване

- Светва в зелено, когато изключите картината (стр. 30).
- Светва в оранжево, когато зададете таймера за автоматично изключване (стр. 30).

7 - Индикатор за режим на готовност

Светва в червено, когато телевизорът е в режим на готовност.

8 - Индикатор за захранване/индикатор за таймер за запис на програма

- Светва в зелено, когато телевизорът е включен.
- Светва в оранжево, когато зададете запис с таймера (стр. 15).
- Светва в червено, когато записвате с таймера.

9 Сензор на устройството за дистанционно управление/светлинен сензор (стр. 31).

- Приема IR сигнали от устройството за дистанционно управление.
- Не поставяйте нищо над сензора, защото функциите му могат да се нарушат.





Уверете се, че телевизорът е напълно изключен преди да изключите захранващия кабел. Ако изключите захранващия кабел докато телевизорът е включен, индикаторът може да остане включен или телевизорът да се повреди.

Гледане на телевизия

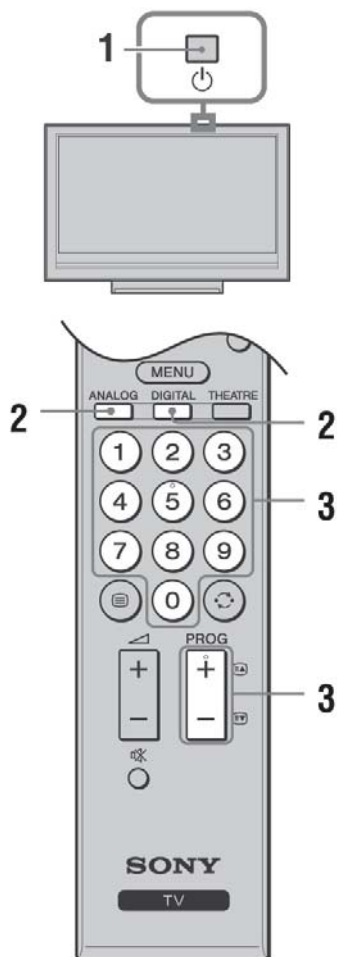
Гледане на телевизия



1 Натиснете  на телевизора (отгоре), за да включите устройството. Когато телевизорът е в режим на готовност (индикаторът  (готовност) от предната страна на телевизора свети в червено), натиснете I/ - на устройството за дистанционно управление, за да включите телевизора.









2 Натиснете бутоните с цифри или PROG +/-, за да изберете TV канал. Възможните канали се различават в зависимост от режима.

3 Натиснете бутоните с цифри или PROG +/-, за да изберете TV канал. За да изберете номер на канал 10 или по-голям, използвайте бутоните с цифри и въведете бързо втората и третата цифри.

За да изберете цифров канал, като използвате Цифровия електронен програмнен справочник (EPG), вижте стр. 15.

В цифров режим

За кратко се извежда банер с информация. Възможно е на банера да се появят следните икони.

-  : Възможна интерактивна услуга (цифров текст)
-  : Радио услуга
-  : Кодирана/платена услуга
-  : Възможни са няколко езика за звука
-  : Възможни са субтитри
-  : Възможни са субтитри за хора с увреден слух
-  : Препоръчителна възраст за настоящата програма (от 4 до 18 години)
-  : Родителска защита
-  (в червено): Настоящата програма се записва

Допълнителни операции

За да





Натиснете

Замразите картината (пауза на картината)

 Натиснете веднъж, за да премахнете малкия екран, след това натиснете отново, за да се върнете в нормален TV режим.

Тази функция не работи за PC източник на входен сигнал.

Влезете в таблицата с програмния индекс (само в аналогов режим)

 За да изберете аналогов канал, натиснете /; след това натиснете .

Влезете в любими цифрови канали (Digital Favourites) (само в цифров режим)

 За подробности вижте стр. 17.

Заглушете звука

 Натиснете отново, за да възстановите нивото на силата на звука.

Включите телевизора без звук от режим на готовност



За да използвате цифров текст

Много програми предлагат услугата цифров текст. Цифровият текст предлага графично по-богато съдържание от аналоговия телетекст.

Изберете цифрова програма, която предлага услугата цифров текст, след това натиснете .

Когато цифровият текст се предлага от програмата, изберете съответния канал, за да го използвате.

За да работите с цифровия текст, следвайте инструкциите на екрана.

Продължава

За да излезете от цифровия текст, натиснете RETURN.
 За да разглеждате, натиснете $\uparrow/\downarrow/\leftarrow/\rightarrow$.
 За да изберете опция, натиснете \oplus и бутоните с номера.
 За да разглеждате препратките, натиснете съответните
 ивентни бутони.

За да използвате аналогов телетекст

Натиснете TV в аналогов режим. Всеки път, когато
 натискате TV , дисплеят се променя както следва:
 Текст Текст и картина (смесен режим) – Без текст (изключване
 на услугата телетекст)

За да изберете страница, натиснете бутоните с цифри или
 TV / TV .

За да задържите страница, натиснете \rightarrow / \leftarrow .

За да разкриете скрита информация, натиснете TV / $?$.



Когато в ъгъла на страницата се изведе четирицветна
 индикация, това означава, че можете да използвате услугата
 Fastext. Услугата Fastext ви позволява да отваряте страници
 бързо и лесно. Натиснете съответния цветен бутон, за да
 отворите страницата.

За да промените ръчно режима на екрана в съответствие с предаването

Неколкократно натиснете TV , за да изберете съответния
 екранен формат.

Smart*



Извежда обикновени 4:3
 предавания с имитация на
 широкоекранен ефект. 4:3
 изображението се разтегля, за
 да запълни екрана.

4:3



Извежда обикновени 4:3
 предавания (например за
 телевизори без широк екран)
 в правилните пропорции.
 Като резултат на екрана се
 появяват черни ленти.

Wide



Извежда широкоекранни
 предавания в правилните
 пропорции.

Zoom*



Възпроизвежда предавания
 в кино (широкоекранен)
 формат в правилните
 пропорции.

14:9*



Извежда 14:9 предавания
 в правилните пропорции.
 Като резултат на екрана се
 виждат черни ленти.

* Възможно е части от долната и горната част на екрана да
 бъдат отрязани.



– Не можете да изберете съотношения “4:3” или “14:9” за
 изображения с HD сигнал.

– Не можете да използвате тази функция докато цифровият
 банер е изведен.

– Възможно е някои символи и/или букви в горната и долната
 част на екрана да не се виждат в режим “Smart”. В този случай
 можете да изберете “Vertical Size” от менюто “Screen” и да
 регулирате вертикалния размер, така че символите да бъдат
 видими.



– Можете да зададете “Auto Format” в положение “On”. В този
 режим телевизорът автоматично избира най-добрия режим за
 определеното предаване (стр. 27).

– Можете да регулирате част от изображението, когато
 изберете “Smart” (50Hz), “Zoom” или “14:9”. Натиснете \uparrow/\downarrow ,
 за да преместите нагоре или надолу (например, за да прочетете
 субтитри) (освен за 720p и 1080i).

– Изберете “Smart” или “Zoom”, за да регулирате 720p или 1080i
 изображения с изрязани краища.

Използване на менюто с инструменти

Натиснете TOOLS, за да изведете следните опции, когато
 гледате телевизионна програма.

Опции	Описание
Затваряне	Затваря менюто Tools (инструменти).
Режим на работа с изображението	Вижте стр. 23.
Режим на работа със звук	Вижте стр. 25.
Високоговорител	Вижте стр. 29.
Аудио език (само в цифров език)	Вижте стр. 37.
Настройка на субтитрите (само в цифров режим)	Вижте стр. 37.
TV Сила на звука	Регулира силата на звука на слушалките.
Таймер за автоматично изключване	Вижте стр. 30.
Пестене на захранването	Вижте стр. 30.
Автоматична настройка на часовника (само в аналогов режим)	Позволява ви да превключвате в цифров режим и да задавате часа.
Информация за системата (само в цифров режим)	Извежда екрана с информация за системата.

Проверка на цифровия електронен програмен справочник (EPG) DVZ*



Цифров електронен програмен справочник (EPG)



* Моля, обърнете внимание, че е възможно тази функция да не работи в някои държави/региони.

- 1 В цифров режим натиснете .
- 2 Извършете желаната операция, както е показано в таблицата по-долу или на избедения екран.

За да

Извършете следното

Гледате програма.

Натиснете , за да изберете програмата, след това натиснете .

Изключите EPG

Натиснете .

Сортирайте програмната информация по категории

– Category List (списък с категории)

1 Натиснете синия бутон.

2 Натиснете , за да изберете категория, след това натиснете .

Възможните категории включват:

“All Categories”: Съдържа всички възможни канали.

Име на категорията (например “News”): Съдържа всички канали, запазени в съответната избрана категория.

Зададете програма за запис

– Timer REC

1 Натиснете , за да изберете програмата, която желаете да записвате, след това натиснете / .

2 Натиснете , за да изберете “Timer REC”.

3 Натиснете , за да зададете таймерите на телевизора и видеорекодера.



До информацията за програмата се извежда червеният символ –.



Индикаторът  от предната страна на телевизора светва в оранжево.

Горната процедура може да бъде използвана дори когато програмата, която желаете да запишете, вече е започнала.

Зададете програма, която да бъде извеждана автоматично на екрана при започване

– Reminder

1 Натиснете , за да изберете бъдещата програма, която желаете да изведете, след това натиснете / .

2 Натиснете , за да изберете “Reminder”, след това натиснете .









До информацията за програмата се извежда символът –. Индикаторът  от предната страна на телевизора светва в оранжево.

Ако превключите телевизора в режим на готовност, устройството автоматично ще се включи, когато програмата започне.









За да

Зададете часа и датата на програма, която
желаете да запишете
– Manual timer REC

Извършете следното

- 1 Натиснете .
- 2 Натиснете , за да изберете “Manual timer REC”, след това натиснете .
- 3 Натиснете , за да изберете дата, след това натиснете .
- 4 Задайте начално и крайно време по същия начин като стъпка 3.
- 5 Натиснете , за да изберете програма, след това натиснете .
- 6 Натиснете , за да зададете таймерите на телевизора и видеорекордера.
Индикаторът  от предната страна на телевизора светва в оранжево.

Отменете запис/Reminder
– Timer list

- 1 Натиснете .
 - 2 Натиснете , за да изберете “Timer list”, след това натиснете .
 - 3 Натиснете , за да изберете програма, която желаете да отмените, след това натиснете .
 - 4 Натиснете , за да изберете “Cancel timer”, след това натиснете .
- Извежда се дисплей за потвърждение на отмяната на програмата.
5 Натиснете  за да изберете “Yes”, след това натиснете , за да потвърдите избора си.



- Можете чрез телевизора да зададете с таймера запис за видеорекордера, само за видеорекордери, съвместими с функцията SmartLink. Ако вашият видеорекордер не е съвместим с функцията SmartLink, ще се появи съобщение, което ще ви напомни да зададете таймера за вашия видеорекордер.
- След като записът е започнал, можете да превключите телевизора в режим на готовност, но не го изключвайте напълно, защото записът ще прекъсне.
- Ако сте избрали възрастова граница за програмите, на екрана ще се появи съобщение, което ще ви пита за кода. За повече информация относно “Parental Lock” (родителска защита) вижте стр. 37..



Използване на списъка Digital Favourites (любими програми) DVZ*



Списък с любими програми









* Възможно е тази функция да не работи в някои сръжбви/региони.

Този функция ви позволява да избирате програми от списък с максимум 4 канала, които вие сте определили.

- 1 Натиснете MENU.
- 2 Натиснете , за да изберете "Digital Favourites", след това натиснете .
- 3 Извършете желаната операция, както е показано в следната таблица или както е избедено на екрана.











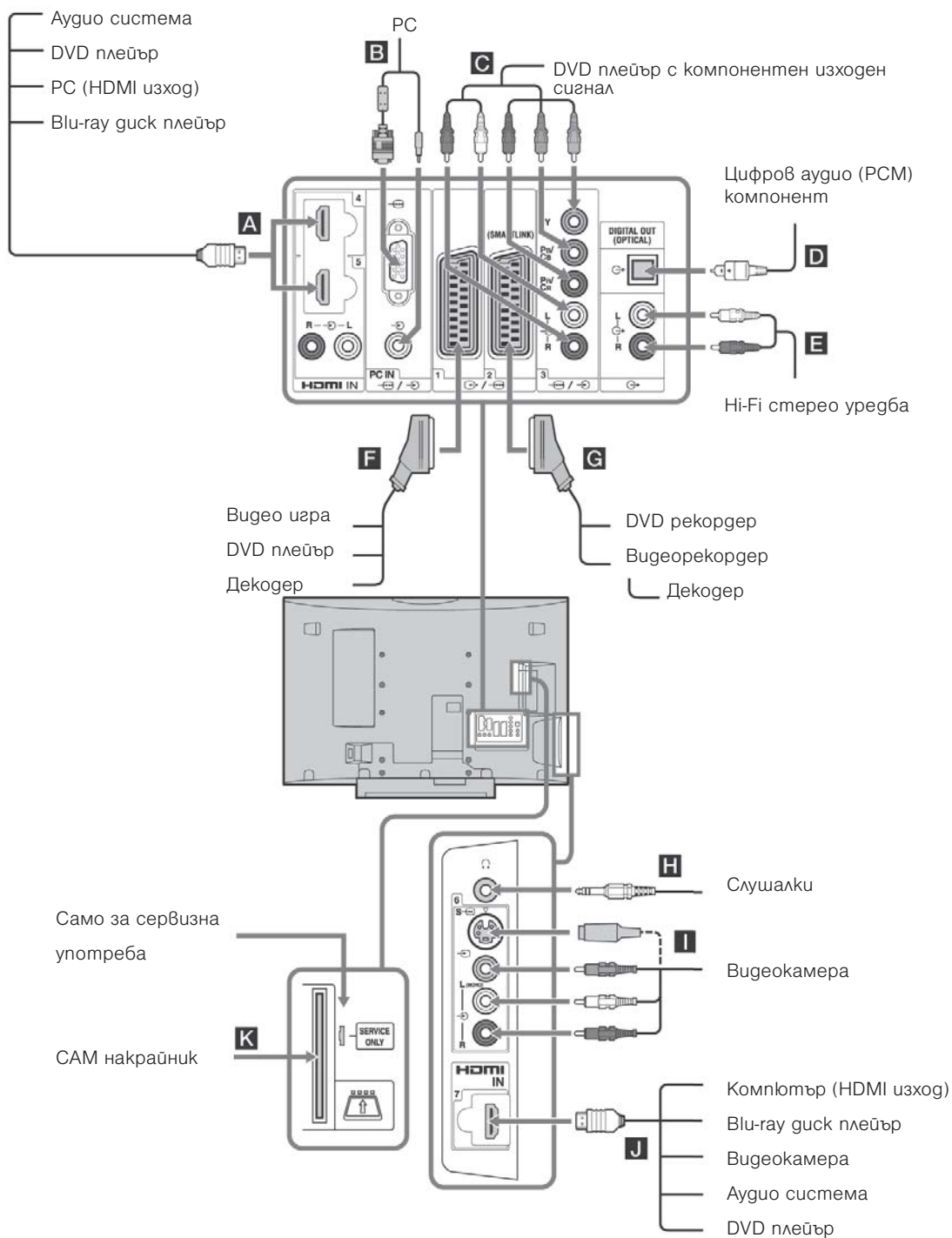

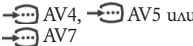







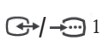

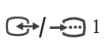
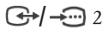

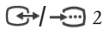



В списъка с любими можете да запазите до 999 канала.

За га	Извършете следното
Направете първия си списък с любими програми.	<ol style="list-style-type: none"> 1 Натиснете , за да изберете "Yes". 2 Натиснете жълтия бутон, за да изберете списъка Favourites (любими). 3 Натиснете , за да изберете канала, който желаете да прибавите, след това натиснете . <p>Каналите, запазени в списъка Favourites (любими), са обозначени със символа .</p>
Гледате канал	<ol style="list-style-type: none"> 1 Натиснете жълтия бутон, за да работите със списъка Favourites (любими). 2 Натиснете  докато избирате канал.
Изключите списъка с любими програми	Натиснете RETURN.
Прибавите или премахнете канали в списъка Favourites (любими).	<ol style="list-style-type: none"> 1 Натиснете синия бутон. 2 Натиснете жълтия бутон, за да изберете списъка Favourites (любими), който желаете да редактирате. 3 Натиснете , за да изберете канал, който желаете да прибавите или премахнете, след това натиснете .
Прибавите или премахнете канали в списъка Favourites (любими).	<ol style="list-style-type: none"> 1 Натиснете синия бутон. 2 Натиснете жълтия бутон, за да изберете списъка Favourites (любими), който желаете да редактирате. 3 Натиснете синия бутон. 4 Натиснете , за да изберете "Yes", след това натиснете , за да потвърдите избора си.

Свързване на допълнително оборудване

Можете да свържете широка гама от допълнително оборудване към вашия телевизор.



Гнезда	Символ на входа на екрана	Описание
A HDMI IN 4 или 5 J HDMI IN 7		Свържете към HDMI IN 4, 5 или 7 гнездото, ако оборудването има HDMI гнездо. Цифровите видео и аудио сигнали се въвеждат от оборудването. В допълнение, когато HDMI-съвместимо оборудване бъде свързано, се поддържа връзка със свързаното оборудване. За тази връзка вижте стр. 30. Ако оборудването има DVI гнездо, свържете DVI гнездото към HDMI IN 5 гнездото, като използвате DVI - HDMI адаптер (не е приложен в комплекта), и свържете аудио изходите на устройството към аудио входовете на HDMI IN 5 гнездата. ● HDMI гнездата поддържат само следните видео входове: 480i, 480p, 576i, 576p, 720p, 1080i, 1080p и 1080/24p. ● Уверете се, че използвате само HDMI кабел, който притежава логото HDMI. ● Когато свързвате аудио система с HDMI гнездото, уверете се, че сте свързали също DIGITAL OUT гнездото.
B	PC  PC	Свържете към PC  гнездата. Препоръчваме ви да използвате PC кабел с ферит.
C	 3  AV3	Свържете към видео компонентните гнезда и аудио гнездата  3.
D	DIGITAL OUT (OPTICAL)	Свържете към гнездото DIGITAL OUT, като използвате оптичен аудио кабел.
E		Свържете аудио изходните гнезда  , ако желаете да слушате звука от телевизора през Hi-Fi аудио система.
F	 1  AV1 или  AV1	Свържете към scart гнездото  1. Когато свържете декодера, от телевизионния тунер към декодера се изпраща сигнал със смущения, след което от декодера се извежда разкодирания сигнал.
G	 2  AV2 или  AV2	Свържете scart гнездото  2. SmartLink е директна връзка между телевизора и видеорекодера/DVD рекодера.
H	Слушалки	Свържете към гнездото  , за да слушате звука от телевизора през слушалки.
I	S  6 или  6 и  6 S  AV6 или  AV6	Свържете S video гнездото S  6 или видео гнездото  6 и аудио гнездата  6. За да предотвратите смущения в картината, не свързвайте едновременно видеокамерата към видео гнездото  6 и S video гнездото S  6. Ако свързвате моно оборудване, свържете към гнездото  6 L.
K	 CAM (Conditional Access Module)	За да използвате платени телевизионни услуги. За подробности, вижте ръководството за експлоатация, приложено с CAM. За да използвате CAM, свалете гуменото покритие на CAM гнездото. Изключете телевизора, когато зареждате CAM в гнездото. Когато не използвате CAM, препоръчваме ви отново да поставяте гуменото покритие върху CAM гнездото. SAM не се поддържа във всички държави. Моля, обърнете се към вашия доставчик.

Преглед на изображения от свързано оборудване

Включете свързаното оборудване, след което извършете една от следните операции.

За оборудване, свързано към scart гнездата, като използвате напълно окабелен 21-пинов scart кабел (стр. 18).

Започнете възпроизвеждането на свързаното оборудване. Изображението от свързаното оборудване се извежда на екрана.

За автоматично настроен видеорекордер (стр. 6)

Натиснете PROG +/- или бутоните с цифри в аналогов режим, за да изберете видео канал.

За друго свързано оборудване (стр. 18)

Натиснете / , за да изведете списъка със свързаното оборудване. Натиснете / , за да изберете желаня входен източник, след това натиснете . (Осветената опция се избира, ако след натискането на / са минали 2 секунди.)

Когато входният източник е зададен в положение "Skip" в "AV Preset" в менюто "AV Set-up" (стр. 29), този вход не се появява в списъка.

Допълнителни операции

За да	Извършете следното
За да се върнете към нормални телевизионни операции	Натиснете DIGITAL или ANALOG.
Влезете в индексната таблица за входен сигнал (с изключение на режим TV)	Натиснете , за да влезете в индексната таблица за входен сигнал. За да изберете източник на входен сигнал, натиснете / , след това натиснете .
Заглушете звука на свързаната HDMI-съвместима аудио система	Натиснете +/-.
Промените силата на звука на свързаната HDMI-съвместима аудио система	Натиснете X. Натиснете отново, за да възстановите нивото на силата на звука.

Използване на менюто Tools (инструменти).

Натиснете TOOLS, за да изведете следните опции, когато гледате изображения от свързано оборудване.

Опции	Описание
Затваряне	Затваря менюто с инструменти.
Режим на работа с изображението (освен за PC входен режим)	Вижте стр. 23.
Режим на дисплей (само за PC входен режим)	Вижте стр. 23.
Режим на работа със звука	Вижте стр. 25.
Високоговорител	Вижте стр. 29.
PAP (освен за PC входен режим)	Вижте стр. 20.
PIP (само за PC входен режим)	Вижте стр. 21.
Автоматична настройка (само за PC входен режим)	Вижте стр. 32.
Вертикално увеличение (само за PC входен режим)	Вижте стр. 32.
Хоризонтално увеличение (само за PC входен режим)	Вижте стр. 32.
Сила на звука	Регулира силата на звука на слушалките.
Таймер за автоматично изключване (освен за PC входен режим)	Вижте стр. 30.
Пестене на хранването	Вижте стр. 30.
Автоматична настройка на часовника (само в аналогов режим)	Позволява ви да превключвате в цифров режим и да задавате часа.

Едновременно гледане на две изображения - PAP (Изображение и изображение)

Можете едновременно да гледате две изображения (от външен източник и телевизионна програма) на екрана. Свържете допълнително оборудване (стр. 18) и се уверете, че изображенията от оборудването се извеждат на екрана (стр. 20).

- Тази функция не работи за входен компютърен източник.
- Не можете да промените размера на картината.
- Не можете да изведете аналогов видео сигнал в картината на телевизионната програма докато извеждате AV1, AV2 или AV6 видео във външен източник на картина.

1 Натиснете TOOLS, за да изведете менюто Tools (инструменти).

2 Натиснете / , за да изберете "PAP", след това натиснете .

Картината от свързаното оборудване се извежда от лявата страна на екрана, а телевизионната програма се извежда от дясно.

3 Натиснете бутоните с цифри или PROG +/-, за да изберете телевизионните канали.

За да се върнете в режим на единично изображение

Натиснете  или RETURN.



Звукът ще се чува от картината в зелената рамка. Можете да промените звука, като натиснете / .

За да гледате две картини едновременно - PIP (Картина в картината)



Можете едновременно да гледате две изображения (от компютър и телевизионна програма) на екрана. Свържете компютъра (стр. 18) и се уверете, че изображенията от него се извеждат на екрана на телевизора.







- Не можете да извеждате резолюции, които са по-големи от WXGA (1280x768 пиксела).

- Не можете да използвате "Power Management" в режим PIP (стр. 32).

1 Натиснете TOOLS, за да изведете менюто с инструменти.

2 Натиснете / , за да изберете "PIP", след това натиснете .

Картината от свързаното оборудване се извежда в пълен размер, а телевизионната програма се извежда в десния ъгъл. Използвайте / / / , за да преместите позицията на телевизионния екран.

3 Натиснете бутоните с цифри или PROG +/-, за да изберете телевизионните канали.

За да се върнете в режим на единично изображение Натиснете - или RETURN.



Можете да промените звука на изображението, като изберете "Audio Swap" в менюто Tools (инструменти).

Използване на HDMI контрол

Функцията HDMI контрол позволява на оборудванията да се контролират едно друго посредством използването на HDMI CEC (Consumer Electronic Control), определен от HDMI.

Свързвайки оборудването с HDMI кабели, можете да извършвате контролни операции между Sony HDMI-съвместимо оборудване, като например телевизор, DVD рекордер с твърд диск и аудио система.

Уверете се, че сте свързали правилно съвместимото оборудване и че сте го настроили за работа с функцията HDMI контрол.

За да свържете HDMI-съвместимо оборудване

Свържете съвместимото оборудване и телевизора, като използвате HDMI кабел. Когато свързвате аудио система, се уверете, че в допълнение към HDMI кабела сте свързали с подходящите кабели и DIGITAL OUT (Optical) или аудио изходните гнезда на телевизора и аудио системата. За подробности вижте стр. 18.

За да извършите HDMI настройку

Функцията HDMI трябва да бъде зададена на телевизора и на свързаното оборудване. За настройка на телевизора вижте "HDMI Set-up" (настройка на HDMI) на стр. 30. За подробности по настройката вижте ръководството за експлоатация на свързаното оборудване.

Функции на HDMI контрол

- Изключва свързаното към телевизора оборудване.
- Включва телевизор, свързан към оборудването, и автоматично превключва входния сигнал на оборудването, когато започнете да възпроизвеждате с него.
- Ако включите свързаната аудио система докато телевизорът е включен, входният сигнал се превключва към звук от аудио система.
- Регулира силата на звука и заглушава звука на свързаната аудио система.

Използване на функциите на MENU

Работа със системата от менютата

“MENU” ви позволява да се наслаждавате на различни удобни функции на този телевизор. Можете лесно да изберете канали или външни входове, като използвате устройството за дистанционно управление. Можете лесно да промените настройките на вашият телевизор и каналите.

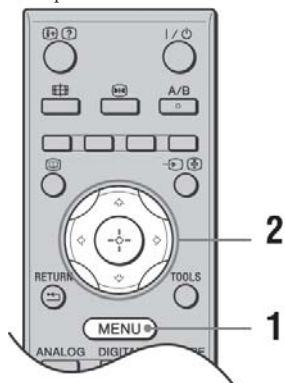

1 Натиснете бутона MENU.

2 Натиснете \uparrow/\downarrow , за да изберете опция, след това натиснете \oplus .

За да излезете от менюто, натиснете MENU.

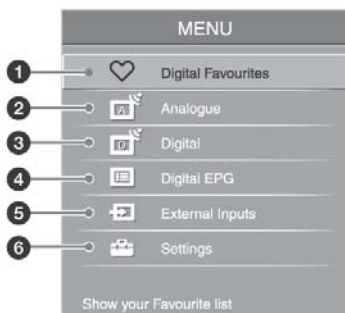

1 Digital Favourites*

Показва списъка с любими програми (стр. 17).

2 Аналогово

Връща се към последния гледан аналогов канал.

3 Цифров*

Връща се към последния гледан цифров канал.

4 Цифров EPG*

Включва цифровия електронен програмен справочник (EPG) (стр.15).

5 Външни входове

Изберете оборудването, свързано към вашия телевизор.
– За да гледате желания външен вход, изберете източник на входен сигнал, след това натиснете \oplus .
– За да зададете етикет на външен вход, изберете “Edit AV Labels”, след това вижте стр. 29.
– За да видите списък със свързано HDMI-съвместимо устройство, изберете “HDMI Device Selection”.

6 Настройки

Отваря екрана с менюто с настройки, където се извършват повечето допълнителни регулации и настройки.

1 Натиснете \uparrow/\downarrow , за да изберете икона в менюто, след това натиснете \oplus .

2 Натиснете $\uparrow/\downarrow/\leftarrow/\rightarrow$, за да изберете опция, и извършете промяната или настройката, след това натиснете \oplus .

За подробности относно настройките вижте стр. 23 до 38.



Опциите, които можете да регулирате, се различават в зависимост от ситуацията. Опциите, които не са възможни, стават сиви или не се извеждат.

* Възможно е тази функция да не работи в някои сръжбви/региони.

Меню за настройка на картината

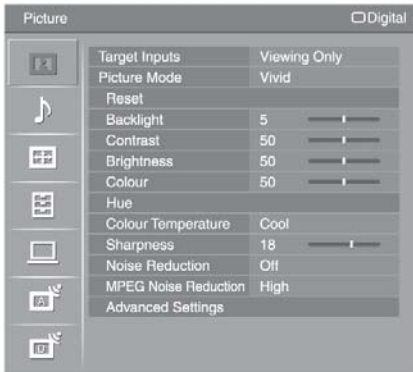

Можеме да изберете опция в списъка по-долу от менюто "Pictures" - настройка на картината. За да изберете опции в "Settings", вижте "Работа със системата от менюта" (стр. 22).

Target Inputs

Избира дали да зададе настройките, извършени в менюто "Pictures" - настройка на картината за всички входове или само за входа, който гледате в момента.
"All": Задава настройките за всички входове.
"Viewing Only": Задава настройките само за настоящия вход.

Picture Mode (режим на изображението)

Избира режим на изображението освен за PC входен източник. Възможно е опциите за "Picture mode" да се различават в зависимост от настройката "Video/Photo" (стр. 28).
"Vivid": За светла картина с увеличен контраст и острота.
"Standard": Стандартна картина. Оптимална картина за домашна употреба.
"Cinema": За преглед на филмово съдържание. Подходящо за преглед на филми в кино формат. Тази настройка на картината е разработена съвместно със Sony Pictures Entertainment, за да възпроизвежда филми така, както е била идеята на техните създатели.
"Photo": Задава оптимално качество на картината за фотографии.

Display Mode (режим на дисплея)

Избира режим на дисплея за входен източник на компютър.
"Video": За видео изображения
"Text": За текст, таблици и означения.

Reset (нулиране)

Връща всички настройки на картината, освен "Target Input", "Picture Mode" (режим на изображението) и "Display Mode" (режима на дисплея) в положенията им по подразбиране.

Backlight

Осветява или затъмнява задното осветяване.

Contrast

Увеличава или намалява контраста на изображението.

Brightness

Осветява или затъмнява изображението.

Colour

Увеличава или намалява интензитета на цветността.

Hue

Увеличава или намалява зелените и червените тонове.

"Hue" може да се регулира само за програми с NTSC сигнал (например видео ленти в САЩ).

Colour Temperature (температура на цветовете)

Задава белите тонове в изображението.

“Cool”: Придава на белите цветове синкав оттенък.

“Neutral”: Придава на белите цветове неутрален оттенък.

“Warm 1”/“Warm 2”: Придава на белите цветове червеникав оттенък. При “Warm 2” оттенъкът е по-червеникав от “Warm 1”.



“Warm 1” и “Warm 2” могат да бъдат регулирани само ако “Picture Mode” е зададен в положение “Vivid”.

Sharpness

Изостря или омекотява изображението.

Noise Reduction (намаляване на шума)

Намалява шума в картината (снежинки) при предавания със слаб сигнал.

“Auto”: Автоматично намалява шуменията в картината (само в аналогов режим).

“High”/“Medium”/“Low”: Модифицира ефекта на намаляване на шуменията.

“Off”: Изключва функцията за намаляване на шума.

MPEG Noise Reduction (MPEG намаляване на шуменията)

Намалява шуменията в картината в MPEG-компресирано видео.

Advanced Settings (допълнителни настройки)

Настройва изображението в по-големи детайли. Когато зададете “Picture Mode” в положение “Cinema”, “Photo” или “Standard”, вие можете да зададете/промените тези настройки.

“Reset”: Връща всички допълнителни видео настройки в положенията им по подразбиране.

“Black Corrector”: Увеличава черните области на изображението за по-силен контраст.

“Adv. Contrast Enhancer”: Автоматично задава “Backlight” и “Contrast” в най-удобната настройка според осветеността на екрана. Тази настройка е особено ефективна за тъмни изображения. Тя ще увеличи разликите в контраста на по-тъмните сцени.

“Gamma”: Регулира баланса между светлите и тъмните области в изображението.

“Clear White”: Увеличава белите тонове.

“Live Colour”: Прави цветовете по-живи.

“Colour Space”: Променя диапазона на репродукция на цветовете. “Wide” извежда по-живи цветове и “Standard” извежда стандартни цветове.

Меню за настройка на звука

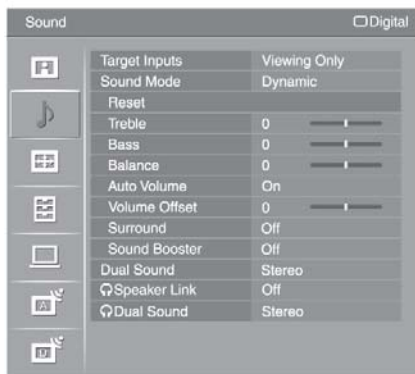

Можете да изберете опция, описана по-долу, в менюто “Sound” (настройка на звука). За да изберете опции в “Settings”, вижте “Работа със системата от менюта” (стр. 22).

Target Inputs

Избира дали да зададе настройките, извършени в менюто “Sound” (настройка на звука), за всички входове или само входа, който гледате в момента.
“All”: Задава настройките за всички входове.
“Viewing Only”: Задава настройките само за настоящия вход.

Sound Mode (звуков режим)

“Dynamic”: Увеличава гисканта и басите.
“Standard”: За стандартен звук. Оптимален звук за домашна употреба.
“Custom”: Позволява ви да запазвате предпочитаните от вас настройки.

Reset (нулиране)

Нулира настройките за звука, освен “Target Inputs”, “Sound Mode”, “Dual Sound”, “Speaker Link” и “Dual Sound”, към настройките по подразбиране.

Treble (гискант)

Задава звук с по-висока честота.

Bass (бас)

Задава звук с по-ниска честота.

Balance (баланс)

Регулира баланса между левия и десен високоговорител.

Auto Volume (автоматично задаване на ниво на силата на звука)

Силата на звука на каналите остава същата, независимо от предавания сигнал (например в случай на реклама).

Volume Offset

Регулира нивото на сила на звука на настоящия вход, когато “Target Input” е зададен в положение “Viewing Only”.

Surround (съраунд)

“S-FORCE Front Surround”: Работи с нормални стерео предавания и 5.1-канални цифрови предавания със съраунд звук, както и с аудио входен сигнал от свързано оборудване.
“Off”: Преобразува и възпроизвежда 5.1-каналния звук и друг съраунд звук от цифрови предавания в нормален стерео (дву-канален) звук. Възпроизвежда оригиналното аудио на други предавания, както е.

Sound Booster

Придава на звука повече сила, като компенсира ефекта на високоговорителите.

Dual Sound

Избира звук от високоговорителите за стерео или двузвучни програми.
“Stereo”/“Mono”: За стерео предавания.
“A”/“B”/“Mono”: За двузвучни предавания, изберете “A” за канал 1, “B” за канал 2 или “Mono” за моно канал, ако има такъв.



Ако изберете друго оборудване, свързано към телевизора, задайте “Dual Sound” в положение “Stereo”, “A” или “B”. Въпреки това, когато сте избрали свързано оборудване към HDMI гнездо, “Dual Sound” се фиксира на стерео.

Speaker Link (Връзка към слушалките)

Включва/изключва високоговорителите на телевизора, когато слушалките са свързани.
“On”: Звукът се извежда само през слушалките.
“Off”: Звукът се извежда от телевизора и слушалките.

Dual Sound

Избира звук от слушалките за стерео или двузвучни предавания, които зависят от избора на “Dual Sound”.

Меню за настройка на екрана

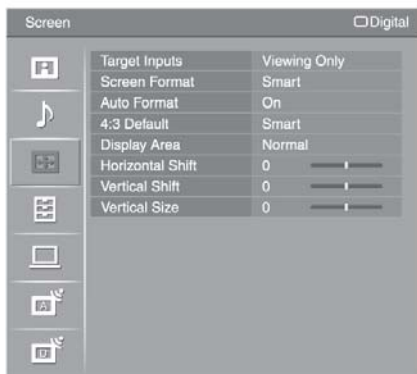

Можете да изберете опция, описана по-долу в менюто “Screen” (настройка на екрана). За да изберете опции в “Settings”, вижте “Работа със системата от менюта” (стр. 22).

Target Inputs

Избира дали да зададе настройките, извършени в менюто “Screen” (настройка на екрана), за всички входове или само входа, който гледате в момента.
“All”: Задава настройките за всички входове.
“Viewing Only”: Задава настройките само за настоящия вход.

Screen Format

За подробности относно формата на екрана вижте “За да промените ръчно екрана в съответствие с предаването” (стр. 14).

Auto Forma

Тази функция ви позволява автоматично да променяте съотношението на картината на екрана в зависимост от предавания сигнал. За да запазите настоящата настройка, изберете “Off”.



Дори ако сте избрали “On” или “Off” в “Auto Format”, все винаги можете да промените формата на екрана, като неколккратно натиснете –.

4:3 Default

Избира режима на екрана по подразбиране за 4:3 предавания.
“Smart”: Имитира широкоекранен ефект за 4:3 предавания.
“4:3”: Конвенционална картина с размер 4:3 се възпроизвежда в правилните пропорции.
“Off”: Запазва настоящата настройка за формат на екрана (“Screen Format”), когато каналът или входът бъдат променени.

Display Area

Регулира областта на екрана, като извежда изображението.
“Full Pixel”: Извежда картина за 1080i или 1080p (освен за компонентен вход) източници в оригиналния им размер, когато части от изображението са изрязани.
“Normal”: Извежда изображението в оригинален размер.
“1”/“2”: Увеличава изображението като скрива краищата му.



“Full Pixel” работи само когато “Screen Format” е зададен в положение “Wide”.

Horizontal Shift (хоризонтално преместване)

Регулира хоризонталната позиция на изображението.

Vertical Shift (вертикално преместване)

Регулира вертикалната позиция на изображението, когато екранният формат (“Screen Format”) е зададен в положение “Smart” (50Hz), “Zoom” или “14:9”.

Vertical Size (вертикален размер)

Регулира вертикалния размер на изображението, когато екранният формат (“Screen Format”) е зададен в положение “Smart” (50Hz), “Zoom” или “14:9”.

Меню с настройќи

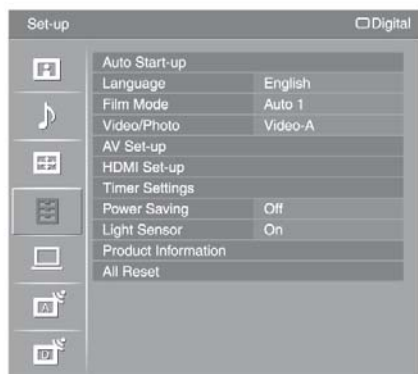

Можете да изберете опција, описана по-доле, в менюто Set-up (настройќи). За да изберете опции в “Settings”, вижте “Работа със системата от менюта” (стр. 22).

Auto Start-up (автоматична първоначална настройќа)

Стартира “меню с първоначални операции”, за да изберете език и др̀жава/регион, както и да настроите всички възможни цифрови и аналогови канали. Обикновено няма да ви се налага да извършвате тази операция, защото езикът и др̀жавата/регионът вече ще бъдат избрани, а каналите ще бъдат настроени при първата инсталация на телевизора (стр. 6). Въпреки това, тази опция ви позволява отново да извършите този процес (да настроите отново телевизора, когато смените жилището си, например, или да потърсите нови канали, пуснати от вашия кабелен оператор).

Language (език)

Този опция ви позволява да избирате език, на който да бъдат изведжани менютата.

Film Mode (филмов режим)

Предоставя по-плавно движение на изображението, когато възпроизвеждате картина от DVD или видеорекодер, като намалява замъгляването и зърнестия изглед на изображението.

“Auto 1”: Предоставя по-плавно движение на изображението, отколкото оригиналното филмово съдържание. Използвайте тази настройќа за стандартна употреба.

“Auto 2”: Възпроизвежда оригиналното филмово съдържание такава, каквото е.

“Off”: Изключва функцията “Film Mode”



Ако изображението съдържа неестествени сигнали или твърде много смущения, “Film Mode” автоматично се изключва, дори когато бъдат избрани “Auto 1” или “Auto 2”.

Video/Photo

Предоставя подходящо качество на изображението посредством избирането на опцията в зависимост от входния източник (видео или фото данни).

“Video-A”: Когато свържете директно Sony HDMI изходно оборудване, което поддр̀жа “Video-A” режим, тази опция задава подходящо качество на изображението в зависимост от входния източник, видео или фото данните.

“Video”: Предоставя подходящо качество на движещи се изображения.

“Photo”: Предоставя подходящо качество за неподвижни изображения.









– Ако свързаното оборудване не поддр̀жа режим Video-A, настройќата се фиксира в положение “Video”, дори когато сте задали положение “Video-A”.

– “Video/Photo” работи само за HDMI и компонентни входни източници (1080p и 1080i).

AV Preset

Тази опция ви позволява да определите име за външен източник, който сте свързали към страничните или задните гнезда на телевизора. Името ще се изведе за кратко на екрана, когато изберете оборудването. Можете също да пропускате входни източници, които не са свързани към оборудване.

1 Натиснете /, за да изберете желания входен източник, след това натиснете .



2 Натиснете /, за да изберете по-долу желаната опция, след това натиснете .

Наименуване на оборудване: Използва един от предварително зададените етикети за име на свързаното оборудване.

“Edit”: Създайте ваш собствен етикет. Следвайте стъпки от 2 до 4 в “Programme Labels” (програмни етикети) (стр. 33).

“Skip”: Пропуска ненужен източник на входен сигнал.

Auto S Video

Избира входен сигнал от S видео гнездата 6, когато /6 гнездата са свързани.

AV2 Output



Задава извеждането на сигнала да става през гнездото 2 от задната страна на телевизора.

Ако свържете видеорекордер или друго записващо оборудване към гнездото 2, вие можете да записвате от устройства, свързани към други гнезда на телевизора.

“TV”: Извежда програма.

“AV1”: Извежда сигнали от оборудване, свързано към гнездото 1.

“AV6”: Извежда сигнали от оборудване, свързано към гнездото 6.

“Auto”: Извежда това, което е на екрана (освен сигнали от гнездата 3, HDMI IN 4, HDMI IN 5, HDMI IN 7 и PC ).

Speaker

Включва/изключва вътрешните високоговорители на телевизора.

“TV Speaker”: Телевизионните високоговорители се включват и звукът се извежда от тях.

“Audio System”: Телевизионните високоговорители се изключват, което ви позволява да слушате звук от външно аудио оборудване, свързано към аудио изходните гнезда.

Когато сте свързали към HDMI-съвместимо оборудване, вие можете да включите свързаното с телевизора оборудване. Тази настройка трябва да бъде извършена след връзката с оборудването.

Audio Out

“Variable”: Аудио изходните сигнали от аудио системата могат да бъдат контролирани от устройството за дистанционно управление на телевизора.

“Fixed”

Аудио изходните сигнали на телевизора са фиксирани. Използвайте контрола за сила на звука на вашия приемник (и други аудио настройку) чрез аудио системата.

Colour System

Избира системата за цветна телевизия (“Auto”, “PAL”, “SECAM”, “NTSC3.58”, “NTSC4.43” или “PAL60”) в зависимост от входния сигнал от източника.

HDMI Set-up

Тази функция се използва за настройка на HDMI-съвместимо оборудване, свързано към HDMI гнездата. Обърнете внимание, че настройката за свързване трябва да бъде извършена също на HDMI-съвместимото оборудване.

HDMI Control

Задава настройка за връзка между телевизора и HDMI-съвместимото устройство. Когато зададете в положение "On", можете да работите със следните опции в менюто.

Auto Devices Off

Когато тази настройка е зададена в положение "On", HDMI устройството, свързано с телевизора, се изключва.

Auto TV On

Когато тази настройка е зададена в положение "On", телевизорът, свързан с HDMI устройството, се включва.

Device List Update

Създава или обновява "HDMI Device List". Можете да свържете до 11 HDMI-съвместими устройства и до 5 устройства към едно гнездо. Уверете се, че сте обновили "HDMI Device List", когато промените връзките и настройките на HDMI устройствата.

HDMI Device List

Извежда свързаното HDMI-съвместимо устройство.



Не можете да използвате "HDMI Set-up", когато HDMI-съвместимата аудио система е свързана с телевизора.

Timer Settings (настройка за таймера)

Задава автоматично включване/изключване на телевизора.

Sleep Settings (таймер за автоматично изключване)

Задава период от време, след който телевизорът автоматично преминава в режим на готовност.

Когато таймерът за автоматично изключване е активиран, индикаторът  (таймер) от предната страна на телевизора светва в оранжево.



– Ако изключите телевизора и отново го включите, настройката "Sleep Timer" преминава в положение "Off".

– Една минута преди телевизорът да премине в режим на готовност, на екрана на телевизора се извежда съобщение.

On Timer (таймер за самостоятелно включване)

Задава таймера за включване на телевизора.

"Day": Избира деня, в който желаете да включите таймера за самостоятелно включване.

"Time": Задава часа за включване на телевизора.

"Duration": Избира периода, след който телевизорът отново ще премине в режим на готовност.

"Volume Set-up": Задава силата на звука за автоматичното включване на телевизора.

Clock Set (настройка на часовника)

Позволява ви ръчно да настроите часа. Когато телевизорът приема цифрови канал, часът не може да бъде сверяван ръчно, тъй като се регулира от времевия код на предавания сигнал.

Power Saving (пестене на хранване)

Избира режим на намаляване на консумацията на електроенергия от телевизора. Изображението ще изчезне, когато зададете "Picture Off" и индикаторът  (Picture Off) от предната страна на телевизора светва в зелено. Звукът остава непроменен.

Light Sensor

“On”: Автоматично регулира настройките за изображението спрямо осветеността на стаята.

“Off”: Изключва функцията “Light Sensor”



Уверете се, че не сте поставили нищо над сензора; в противен случай е възможно функцията да не работи. За повече информация относно сензора вижте стр. 12.

Product Information

Извежда системната информация за вашия телевизор.

All Reset (нулиране на настройките)

Връща всички настройки в положенията им по подразбиране и активира екрана за автоматично стартиране.



– Уверете се, че няма да изключвате телевизора, докато функцията се извършва (около 30 секунди) или да натискате бутони.

– Всички настройки, включително списъкът с любими, сържава/регион, език, автоматично настроени канали и др. се нулират.

Меню за настройки на компютъра

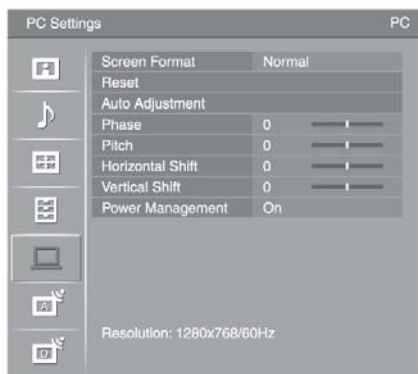

Можете да изберете опция, описана по-долу, в менюто “PC Settings” (настройки на компютъра). За да изберете опции в “Settings”, вижте “Работа със системата от менюта” (стр. 22).

Screen Format

Избира режим на екрана за извеждане на сигнала от вашия компютър.
“Normal”: Извежда изображението в оригиналния му размер.
“Full1”: Увеличава изображението, за да запълни дисплея, като запазва съотношението му.
“Full2”: Увеличава изображението, за да запълни дисплея.

Reset

Връща PC настройките, освен “Screen Format” и “Power Management”, в положенията им по подразбиране.

Auto Adjustment

Автоматично регулира позицията на дисплея и фазата на изображението, когато телевизорът приема входни сигнали от свързания компютър.



Възможно е автоматичната настройка да не работи добре с някои входни сигнали. В този случай настройте ръчно “Phase”, “Horizontal Shift” и “Vertical Shift”.

Phase

Регулира фазата, когато екранът мига.

Pitch

Регулира изображението, когато има нежелани вертикални ленти.

Horizontal Shift

Регулира хоризонталното положение на изображението.

Vertical Shift

Регулира вертикалното положение на изображението.

Power Management

Превключва телевизора в режим на готовност, ако не се получава сигнал от компютъра за около 30 секунди.

Меню с аналогови настройки

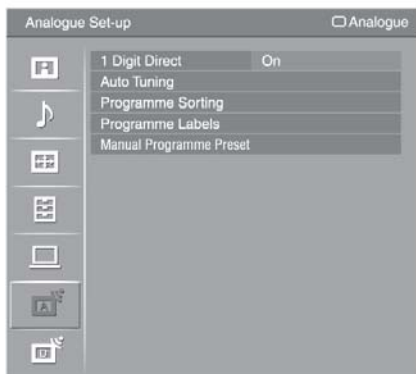

Можете да промените/зададете аналогови настройки, като използвате менюто "Analogue Set-up" (аналогово меню с настройки). За да изберете опция в "Settings", вижте "Работа със системата от менюта" (стр. 22).

1 Digit Direct

След като зададете "1 Digit Direct" в положение "On", можете да превключите на аналоговия канал, като използвате предварително настроен бутон с цифра (0-9) на устройството за дистанционно управление.



След като зададете "1 Digit Direct" в положение "On", вие не можете да превключите на канал с номер 10 или по-голям, като въвеждате две цифри с помощта на устройството за дистанционно управление.



Auto Tuning

Тази опция ви позволява да търсите и запазвате всички възможни аналогови канали. Тази опция ви позволява да настроите отново телевизора, когато сменяте жилището си или, например, да търсите нови канали.

Programme Sorting



Променя реда, в който аналоговите канали са запазени в телевизора.



1 Натиснете , за да изберете канала, който желаете да преместите на нова позиция, и натиснете .

2 Натиснете , за да изберете нова позиция за вашия канал, след това натиснете .



Programme Labels

Тази опция ви позволява да наименувате канал, като използвате максимум 5 букви или цифри. Името за кратко ще се изведе на екрана, когато изберете канала. (Имената на каналите обикновено се задават автоматично от телетекста (ако има такъв).)

1 Натиснете , за да изберете канала, който желаете да наименувате, след това натиснете .

2 Натиснете , за да изберете буква или цифра (" " за празно място), след това натиснете .

Ако въведете грешен символ

Натиснете , докато изберете грешния символ. След това натиснете , за да изберете правилния символ.

За да изтриете всички символи

Изберете "Reset", след това натиснете .

3 Повторете процедурата в стъпка 2 докато името е приключено.

4 Изберете "OK", след това натиснете .

Преди да изберете "Label"/"AFT"/"LNA"/"Audio Filter"/"Skip"/"Decoder", натиснете PROG +/-, за да изберете номера на програмата с канала. Не можете да избирате номер на програма, зададена за прескачане (стр. 35).

Programme/System/Channel

Настройва програмни канали ръчно.

1 Натиснете \uparrow/\downarrow , за да изберете "Programme" и след това натиснете \oplus .

2 Натиснете \uparrow/\downarrow за да изберете номера на програмата, към която желаете да настроите канала (ако настройвате видеорекодер, изберете канал 00), след това натиснете RETURN.

3 Натиснете \uparrow/\downarrow , за да изберете "System", след това натиснете \oplus .

4 Натиснете \uparrow/\downarrow , за да изберете една от следните телевизионни системи, след това натиснете RETURN.

V/G: За държави и региони от Западна Европа.

I: За Великобритания

D/K: За държави и региони от Източна Европа.

L: За Франция

5 Натиснете \uparrow/\downarrow , за да изберете "Channel", след това натиснете \oplus .

6 Натиснете \uparrow/\downarrow , за да изберете "S" (за кабелна телевизия) или "C" (за земни канали), след това натиснете \leftarrow .

Ако сте избрали "United Kingdom" в "Country", не можете да изберете "S" (стр. 6).

7 Настройте каналите, както следва:

Ако не знаете номера на канала (честота)

Натиснете \uparrow/\downarrow , за да потърсите следващия възможен канал. Когато каналът бъде открит, търсенето спира. За да продължите търсенето, натиснете \uparrow/\downarrow .

Ако знаете номера на канала (честота)

Натиснете бутоните с цифри, за да въведете номера на канала с програмата, която желаете, или номера на VCR канала.

8 Натиснете \oplus , за да прескочите към "Config", след това натиснете \oplus .

9 Натиснете \leftarrow , за да изберете "OK", след това натиснете \oplus .

Повторете процедурата, описана по-горе, за да настроите и запазите други канали ръчно.

Label

Позволява ви да наименувате канал, като използвате максимум 5 букви или цифри.

Името ще се изведе за кратко на екрана, когато изберете канала. За да въведете символи, следвайте стъпки от 2 до 4 в "Programme Labels" (стр. 33).

AFT

Ако имате усещането, че изображението има смущения, можете да използвате тази опция, за да извършите ръчна настройка на избрания програмен номер като по този начин ще постигнете по-добро качество на изображението.

Фината настройка се извършва в обхват -15 до +15. Когато сте избрали "On", настройката се извършва автоматично.

LNA

Подобрява качеството на изображението за индивидуални канали в случай на много слабо предавани сигнали (картина със смущения).

Ако не можете да видите подобрене в качеството на изображението, дори когато зададете положение "On", задайте тази опция в положение "Off" (настройка по подразбиране).

Audio Filter

Подобрява качеството на звука за индивидуални канали в случай на смущения при моно предавания. Понякога нестандартните сигнали могат да причинят смущения или прекъсване на звука, когато гледате моно програми.

Ако не се получават звукови отклонения, препоръчваме ви да оставите тази опция в положението ѝ по подразбиране "Off".





Не можете да получавате стерео или програми с двоен звук, когато сте избрали "Low" или "High".

Skip

Пропускате нежелани аналогови канали, когато са избрани с бутоните PROG +/-.
(Можете да избирате канал с такава настройка, като използвате бутоните с цифри.)

Decoder

Показва и записва избрани кодирани канали, когато използвате декодер, свързан през видеорекодер директно към scart конектора -1 или към scart конектора  2.



Тази опция не работи, когато в "Country" сме избрали "United Kingdom" (стр. 6).

Confirm

Запазва промените, извършени в настройките "Manual Programme Preset".

Меню за цифрови настройки · DV3



Можете да промените/задавате цифрови настройки, като използвате менюто “Digital Set-up” (цифрови настройки). Изберете “Digital Set-up” и натиснете **→**, за да изведете следните менюта. За да изберете опции в “Settings”, вижте “Работа със системата от менюта” (стр. 22).



Възможно е някои настройки да не работят в някои сѐржави/региони.

Digital Tuning

Digital Auto Tuning

Настройва всички възможни цифрови канали.

Тази опция ви позволява да настроите отново вашия телевизор, когато смените жилището си, например, или да търсите нови канали, пуснати от вашия кабелен оператор. За подробности вижте “Автоматична настройка на телевизора” на стр. 6.

Program List Edit

Премахва всички нежелани цифрови канали, запазени в телевизора, и променя поредността им.

1 Натиснете **↵/↵**, за да изберете канала, който желаете да премахнете или преместите на нова позиция.

Натиснете бутоните с цифри, за да въведете трицифрената програма на предаването, което желаете.

2 Премахнете или сменете реда на цифровите канали, както следва:

За да премахнете цифрови канали

Натиснете **+**. Извежда се съобщение за потвърждение на изтриването на цифровия канал. Натиснете **←**, за да изберете “Yes”, след това натиснете **+**.

За да промените реда на цифровите канали

Натиснете **↵** след това натиснете **↵/↵**, за да изберете новата позиция за канала и натиснете **←**.

3 Натиснете RETURN.

Digital Manual Tuning

Ръчна настройка на цифровите канали. Тази функция работи, когато функцията “Digital Auto Tuning” е зададена в положение “Antenna”.

1 Натиснете съответния бутон с цифра, за да изберете номера на канала, който желаете, след това натиснете **↵/↵**, за да настроите канала.

2 Когато каналът бъде открит, натиснете **↵/↵**, за да изберете канала, който желаете да запазите, след това натиснете **+**.

3 Натиснете **↵/↵**, за да изберете номер на програма, на който желаете да запазите канала, след това натиснете **+**.

Повторете гореописаната процедура, за да настроите ръчно и други канали.

Digital Set-up (цифрова настройка)

Subtitle Set-up

“Subtitle Setting” (настройка на субтитрите): Когато изберете “For Hard Of Hearing”, възможно е заедно със субтитрите да се появят и допълнителни визуални помощни материали (ако телевизионният канал излъчва такава информация).

“Subtitle Language” (език на субтитрите)

Избира език за извеждане на субтитрите.

Audio Set-up

Audio Type (аудио вид)

Увеличава нивото на звука, когато сте избрали “For Hard Of Hearing”

Audio Language (аудио език)

Избира езика за звука на избраната програма. Някои цифрови канали могат да предават програми на няколко езика.

Audio Description (аудио описание)

Предоставя аудио описание на визуалната информация, ако телевизионните канали съдържат такава информация.

Mixing Level

Регулира изходните нива на основния звук на телевизора и аудио описанието.

Banner Mode

“Basic”: Извежда информация за програмата с цифров банер.

“Full”: Извежда информация за програмата с цифров банер и извежда подробна програмна информация под банера.

Radio Display (радио дисплей)

Тапетът на екрана се извежда, когато слушате радио предавания. Можете да изберете взят за тапета на екрана или да изведете случайно избран взят. За да отмените временно появяването на тапета, натиснете бутон.



Parental Lock (родителска защита)

Задава възрастова граница за програмите. Всяка програма, която надвишава възрастовата граница, може да бъде гледана само след извеждането на PIN код.

1 Натиснете бутоните с цифри, за да въведете съществуващ PIN код.

Ако не сте задавали PIN код преди това, ще се появи екран за извеждане на PIN.

Следвайте инструкциите, описани по-долу в “PIN code”.

2 Натиснете /, за да изберете възрастова граница или “None” (за неограничено гледане), след това натиснете .

3 Натиснете RETURN.

PIN code PIN код

За да зададете PIN код за първи път

1 Натиснете бутоните с цифри, за да въведете нов PIN код.

2 Натиснете RETURN.

За да промените PIN кода

1 Натиснете бутоните с цифри, за да въведете съществуващия PIN код.

2 Натиснете бутоните с цифри, за да въведете новия PIN код.

3 Натиснете RETURN.



PIN кодът 9999 винаги се приема.

Технически настройки

“Auto Service Update”: Позволява на телевизора да разпознава и запазва нови цифрови услуги, когато се появят такива.

“Software Download”: Позволява на телевизора автоматично да получава обновления на софтуера чрез съществуващата антена (ако има такава). Sony препоръчва тази опция винаги да бъде зададена в положение “On”. Ако не желаете да обновявате вашия софтуер, задайте тази опция в положение “Off”.

“System Information”: Извежда информация за настоящата версия на софтуера и нивото на сигнала.

“Time Zone”: Позволява ви ръчно да избирате времевата зона, в която се намирате, ако не е същата като настроената за вашата държава/регион.

“Auto DST”: Задава автоматична или ръчна смяна на лятно и зимно часово време.











- “Off”: Часът се извежда спрямо настройката, зададена в “Time Zone”.
- “On”: Автоматично превключва между лятно и зимно часово време в зависимост от календара.

CA Module Set-up

Позволява ви да използвате услугата платена телевизия, след като се сдобите с Conditional Access Module (CAM) и карта за гледане. За местоположението на гнездото  (PCMCIA) вижте стр. 18.

Допълнителна информация

Спецификации

Име на модела	KDL-40V3000	KDL-46V3000	
Система			
Система на панела	LCD (течно-кристален дисплей) панел		
Телевизионна система	Аналогова: В зависимост от държавата/региона: В/G/H, D/K, L, I Цифрова: DVB-T/DVB-C		
Цветова система/видео система	Аналогова: PAL, SECAM, NTSC 3.58, 4.43 (само Video In) Цифрова: MPEG-2 MP@ML		
Покритие на каналите	Аналогово: VHF:E2-E12/UHF:E21-E69/CAIV: S1-S20/HYPER: S21-S41 D/K: R1-R12, R21-R69/L: F2-F10, B-Q, F21-F69/I: UHF B21- B69 Цифрово: VHF/UHF		
Изход за звука	10 W + 10 W		
Входни/Изходни жакове			
Антенa/Кабел	75 ома външен терминал за VHF/UHF		
 1	21-пинов Scart конектор (CENELEC стандарт) включително аудио/видео вход, .		
 2 (SmartLink)	21-пинов Scart конектор (CENELEC стандарт), включително аудио/видео вход, S видео вход, аудио/видео изход с възможност за избор и SmartLink интерфейс.		
 3	Поддържани формати: 1080i, 720p, 576p, 576i, 480p, 480i Y: 1 Vp-p, 75 ома, 0, 3 V негативна синхронизация/P-/C-: 0.7 Vp-p, 75 ома P-/C-: 0.7 Vp-p, 75 ома		
 3	Аудио вход (фоно жакове): 500 mVrms, Импеданс: 47 килоома		
HDMI IN 4, 5, 7	Видео: 1080/24p, 1080p, 1080i, 720p, 576p, 576i, 480p, 480i Аудио: Двуканален, линеен PCM 32, 44.1 и 48 kHz, 16, 20 и 24 бита Аналогов аудио вход (фоно жакове): 500 mVrms, Импеданс: 47 килоома (само за HDMI IN 5)		
 6	S видео вход (4-пинов мини DIN)		
 6	Видео вход (фоно жак)		
 6	Аудио вход (фоно жакове):		
 6	DIGITAL OUT (OPTICAL) (само цифров оптичен жак)/Аудио изход (фоно жакове)		
PC 	PC вход (15 Dsub) (вижте стр. 40) G: 0.7 Vp-p, 75 ома, без синхронизация на зелено/В: 0.7 Vp-p, 75 ома/R: 0.7 Vp-p, 75 ома, без синхронизация на зелено PC аудио вход (минижак)		
	Жак слушалки		
	CAM (Conditional Access Module) гнездо		
Захранване и други			
Изисквания към захранването	220-240 V AC, 50 Hz		
Размер на екрана	40 инча (Прибл. 101.6 cm в диагонал)	46 инча (Прибл. 116.9 cm в диагонал)	
Резолуция на дисплея	1920 точки (хоризонтална) x 1080 (вертикална)		
Консумация на захранване	193 W	238 W	
Консумация на захранване в режим на готовност	0.3 W		
Размери (ш/в/г):	(с поставка)	Прибл. 992 x 688 x 265 mm	Прибл. 1,135 x 779 x 306 mm
	(без поставка)	Прибл. 992 x 643 x 122 mm	Прибл. 1,135 x 734 x 122 mm
Тегло:	(с поставка)	Прибл. 24.0 kg	Прибл. 30.5 kg
	(без поставка)	Прибл. 20.5 kg	Прибл. 26.5 kg
Приложени аксесоари	Вижте "1:Проверка на приложените аксесоари" на стр. 4.		
Допълнителни аксесоари	Скоба за стена SU-WL500		
	Стопка за под SU-FL62		
	Стопка за телевизор SU-FL300M		

* Посочената консумация при режим на готовност се постига след като телевизорът приключи с вътрешните процеси. Дизайнът и спецификациите подлежат на промяна без предупреждение.

Таблица за PC входния сигнал

Сигнали	Хоризонтала (пиксели)	Вертикала (линии)	Хоризонтална честота (kHz)	Вертикална честота (Hz)	Стандарт
VGA	640	480	31.5	60	VGA
	640	480	37.5	75	VESA
	720	400	31.5	70	VGA-T
SVGA	800	600	37.9	60	VESA Guidelines
	800	600	46.9	75	VESA
XGA	1024	768	48.4	60	VESA Guidelines
	1024	768	56.5	70	VESA
	1024	768	60	75	VESA
WXGA	1280	768	47.4	60	VESA
	1280	768	47.8	60	VESA
	1360	768	47.7	60	VESA

– PC входът на този телевизор не поддържа Sync on Green или Composite Sync.

– PC входът на този телевизор не поддържа свързващи сигнали.

– За най-добро качество на картината, препоръчваме ви да използвате сигнали с вертикална честота от 60 Hz от персонален компютър. При Plug & Play, сигналите с вертикална честота 60 Hz ще бъдат избрани автоматично.

Отстраняване на проблеми

Проверете дали индикаторът (🔴) (готовност) мига в червено.

Когато мига

Функцията за автодиагностика е включена.

1 Измерете продължителността на премиванията на индикатора (🔴) (готовност).

Например, ако индикаторът мига 3 пъти, след това има 2 секунди пауза и пак мига 3 пъти.

2 Натиснете (🔴) отгоре на телевизора, за да изключите устройството, изключете захранващия кабел и информирайте вашия доставчик или сервиз на Sony за премиванията на индикатора (продължителност и интервал).

Когато не мига

1 Проверете опциите в таблицата по-долу.

2 Ако проблемът продължава, проверете телевизора в квалифициран сервиз.

Картина

Не се появява картина (екранът е тъмен) и няма звук.

– Проверете връзките на антената.

– Телевизорът не е включен в мрежата. Натиснете клавиша (🔴) на телевизора (отгоре).

– Ако индикаторът (🔴) (готовност) свети в червено, натиснете I/🔴.

Не се появява картина или информационно меню от свързаното към scart конектора оборудване.

– Натиснете (🔴) / (🔴), за да изведете списък на свързаното оборудване. След това изберете желанния вход.

– Проверете връзките между допълнителното оборудване и телевизора.

Получава се раздвоение на изображенията или изображенията оставят следа.

– Проверете връзките на антената/кабела.

– Проверете посоката и местоположението на антената.

На екрана се появяват “снежинки” или изображението съдържа смущения.

– Проверете дали антената не е счупена или прегъната.

– Проверете дали не е изтекъл срокът на годност на антената (3-5 години при нормална употреба, 1-2 години близо до морския бряг).

Появяват се точкови линии или ленти.

– Пазете телевизора от източници, които могат да причинят електрични смущения, като например автомобили, мотоциклети или сешоари.

– Когато инсталирате допълнително оборудване, оставете малко място между допълнителното оборудване на телевизора.

– Уверете се, че антената е свързана чрез приложения коаксиален кабел.

– Пазете антената далеч от други свързващи кабели.

Появяват се смущения в картината, когато гледате телевизионни канали.

– Изберете “АFT” (Автоматична фина настройка), за да получите по-добро приемане на картината (стр. 34).

Появяват се малки черни и/или ярки петънца на екрана.

– Изображението на дисплея е съставено от пиксели.

Малките черни и/или ярки петънца на екрана не означават неизправност.

Контурите на изображението не са ясни.

– Изберете “Auto 1” или “Auto 2” в режим “Film Mode” (стр. 28).

Цветните програми нямат цветовете.

– Изберете “Reset” (стр. 23).

Не се появяват цветове или цветовете са неестествени, когато гледате сигнал от 3 жаковете.

– Проверете връзките на 3 жаковете и се уверете, че са зградени поставени в съответните им гнезда.

Звук

Картината е добра, но няма звук.

– Натиснете –/+ или – (заглушаване).

– Уверете се, че опцията “Speaker” е зададена в положение “TV Speaker” (стр. 29).

– Когато използвате HDMI вход със Super Audio CD или DVD-Audio, възможно е DIGITAL OUT (Optical) да не произведе аудио сигнали.

Канали

Желаните канали не могат да бъдат избрани.

– Превключете между цифров и аналогов режим и изберете желанния цифров/аналогов канал.

Някои канали са празни.

– Това са кодирани/платени канали. Включете се в услугата за платена телевизия.

– Каналът се използва само за данни (без картина и звук).

– Свържете се с телевизионната станция за подробности относно предаването на сигнала.

Не се извежда цифров канал.

– Свържете се с местния би оператор, за да разберете дали във вашата област има цифрови предавания.

– Обновете антената си.

Общи

Телевизорът се изключва автоматично (преминава в режим на готовност).

– Проверете дали таймерът за автоматично изключване (“Sleep Timer”) е включен или потвърдете настройката “Duration” от “On Timer” (стр. 30).

– Ако не се приема сигнал и не се извършва операция в TV режим за около 10 минути, телевизорът автоматично преминава в режим на готовност.

Телевизорът се включва автоматично.

– Проверете дали “On Timer” е включен (стр. 30).

Някои входни източници не могат да бъдат избрани.

– Изберете “AV Preset” и отменете функцията “Skip” на входния източник (стр. 29).

Устройството за дистанционно управление не работи.

– Сменете батериите.

На екрана се извежда съобщението “Store Music Display: On”.

– Изберете “All Reset” в менюто “Set-up” (стр. 31).

HDMI оборудването не се появява в "HDMI Device List".

– Уверете се, че свързаното устройство е HDMI-съвместимо.

Не всички канали се настройват.

– Проверете интернет страницата за поддръжка за информация относно кабелните доставчици: <http://support.sony-europe.com/TV/DVBC/>

Производителят на този продукт е Sony Corporation, 1-7-1 Konan Minato-ku Tokyo, 108-0075 Japan. Упълномощеният представител за EMC (електромагнитна съвместимост) и техническа безопасност на продукта е Sony Deutschland GmbH, Hedelfinger Strasse 61, 70327 Stuttgart, Germany. За въпроси, свързани със сервиза и гаранцията, моля обърнете се към адресите в съответните сервизни или гаранционни документи.

Допълнителна информация за този продукт и отговори на често задавани въпроси можете да намерите на интернет страницата за поддръжка.

KDL-46V3000
KDL-40V3000

<http://www.sony.net/>

3-272-357-11(2)