

SONY®

SONY®

LCD Digital Colour TV

LCD Digital Colour TV

Bruksanvisning _____ SE

Betjeningsvejledning _____ DK

Käyttöohje _____ FI

Bruksanvisning _____ NO

Kullanım klavuzu _____ TR

KDL-52W40xx KDL-32W40xx KDL-37V47xx
KDL-52W42xx KDL-32W42xx KDL-32V45xx
KDL-46W40xx KDL-40E40xx KDL-32V47xx
KDL-46W42xx KDL-32E40xx KDL-26V45xx
KDL-40W40xx KDL-26E40xx KDL-26V47xx
KDL-40W42xx KDL-37V45xx



For nyttig information om Sony-produkter
For mere information om Sony-produkter
Hyödyllistä tietoa Sony tuotteista
For nyttig informasjon om Sony produkter
Sony ürünleri için faydalı bilgiler

<http://www.sony-europe.com/myproduct/>

<http://www.sony.net/>

Printed in Spain



329824353

3-298-243-53(1)

K

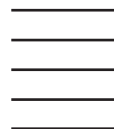

BRAVIA

© 2008 Sony Corporation

K

3-298-243-53(1)

Inledning

Tack för att du har valt denna produkt från Sony.
Innan du använder TV:n bör du läsa igenom den här bruksanvisningen noga och spara den för framtida bruk.

Kassering av TV-apparaten



Kassering av gamla elektriska och elektroniska produkter (tillämpligt inom EU och andra europeiska länder med separata insamlingssystem)

Denna symbol på produkten eller dess förpackning anger att produkten inte får hanteras som hushållsavfall. Den skall i

stället lämnas in på en lämplig uppsamlingsplats för återvinning av elektrisk och elektronisk utrustning. Genom att säkerställa att produkten kasseras på rätt sätt bidrar du till att förebygga eventuellt negativa miljö- och hälsoeffekter som kan uppstå om produkten kasseras som vanligt avfall. Återvinning av material hjälper till att bibehålla naturens resurser. För mer information om återvinning av denna produkt, kontakta de lokala myndigheterna, ortens sophämtningstjänst eller affären där du köpte produkten.



Kassering av batterier (tillämpligt inom EU och andra europeiska länder med separata insamlingssystem)

Denna symbol på batteriet eller dess förpackning anger att medföljande batteri inte får hanteras som hushållsavfall. Genom att säkerställa att dessa batterier kasseras på rätt sätt bidrar

du till att förebygga eventuellt negativa miljö- och hälsoeffekter som kan uppstå om batterierna kasseras som vanligt avfall. Återvinning av materialen hjälper till att bibehålla naturens resurser. För produkter som vad gäller säkerhet, prestanda eller dataintegritet kräver en permanent anslutning med ett installerat batteri får detta batteri endast bytas ut av auktoriserad servicepersonal. För att säkerställa att batteriet hanteras på rätt sätt, lämna in produkten i slutet av dess livslängd på en lämplig uppsamlingsplats för återvinning av elektrisk och elektronisk utrustning. För alla övriga batterier, se avsnittet om hur batteriet skall plockas ut ur produkten på ett säkert sätt. Lämna in batteriet på en lämplig uppsamlingsplats för återvinning av utjänta batterier. För mer information om återvinning av denna produkt eller batterier, kontakta de lokala myndigheterna, ortens sophämtningstjänst eller affären där du köpte produkten.

Tillverkare av denna produkt är Sony Corporation, 1-7-1 Konan Minato-ku Tokyo, 108-0075 Japan. Auktoriserad representant för EMC- och produktsäkerhet är Sony Deutschland GmbH, Hedelfinger Strasse 61, 70327 Stuttgart, Tyskland. Beträffande service- eller garantifrågor, var god se de adresser som anges i respektive service- och garantidokument.

Anmärkning om digital TV

- Funktioner avseende digital TV (DVB) fungerar endast i länder eller områden där DVB-T (MPEG2 och MPEG4 AVC) digitala marksignaler sänds eller där du har tillgång till en kompatibel DVB-C (MPEG2 och MPEG4 AVC) kabeltjänst. Hör med din återförsäljare om du kan ta emot en DVB-T-signal där du bor eller fråga din kabelleverantör om deras DVB-C-tjänst är lämplig för integrerad användning med denna TV-apparat.
- Kabelleverantören kanske tar ut en extra avgift för en sådan tjänst och du kanske måste godkänna leverantörens villkor för tjänsten.
- Även om denna TV följer gällande specifikationer för DVB-T och DVB-C kan vi inte garantera kompatibilitet med framtida DVB-T digitala marksändningar och DVB-C digitala kabelsändningar.
- Vissa digitala TV-funktioner kanske inte är tillgängliga i vissa länder/regioner och DVB-C-kabel kanske inte fungerar korrekt med alla leverantörer.
- För mer information om DVB-C-funktionalitet, var god besök vår webbsida för kabelsupport: <http://support.sony-europe.com/TV/DVBC/>

Information om varumärken

- DVB är ett registrerat varumärke tillhörande DVB Project.
- Tillverkas på licens från BBE Sound, Inc. Licensed by BBE Sound, Inc. under ett eller flera av följande USA-patent: 5510752, 5736897. BBE och BBE-symbolen är registrerade varumärken tillhörande BBE Sound, Inc.
- Tillverkas på licens från Dolby Laboratories. "Dolby" och den dubbla D-symbolen DD är varumärken tillhörande Dolby Laboratories.
- HDMI, HDMI-logotypen och High-Definition Multimedia Interface är varumärken eller registrerade varumärken tillhörande HDMI Licensing LLC.

BBE ViVA **DD DOLBY**
HD3D Sound **DIGITAL • PLUS**

HDMI™ **VIRTUAL**
HIGH-DEFINITION MULTIMEDIA INTERFACE **DD DOLBY**
SURROUND



- Illustrationerna i denna bruksanvisning avser KDL-40W4000 om inget annat anges.
- X:en som anges i modellnamnet motsvarar siffror avseende färgvariation.

Innehållsförteckning

Startguide

4

Kontrollera tillbehör	4
Säkerhetsinformation	9
Säkerhetsföreskrifter	10
Översikt över fjärrkontrollen	11
Översikt över TV:ns knappar och indikatorer	12

Se på TV

Se på TV	13
Kontrollera Guiden DVB	15
Använda den digitala favoritlistan DVB	16

Använda extra utrustning

Ansluta extra utrustning	17
Visa bilder från ansluten utrustning	18
Använda BRAVIA Sync (Kontroll för HDMI)	19

Använda MENU-funktioner

Översikt över menyn TV Home (XMB™)	21
Inställningar	22
Bruksanvisning	22
Bild	22
Ljud	23
Finesser	24
Inställningar	26
Analog inställning	28
Digital inställning DVB	30
Fotografier	32
Bildram	32
USB-fotogranskare	32

Övrig information

Specifikationer	33
Felsökning	36

DVB : endast för digitala kanaler

⚠ Läs avsnittet "Säkerhetsinformation" i denna bruksanvisning innan TV:n används.
Spara bruksanvisningen för framtida referens.

Startguide

1: Kontrollera tillbehör

Nätkabel (1) (endast för KDL-52W4xxx, KDL-46W4xxx, KDL-40W4xxx, KDL-40E4xxx)

Fjärrkontroll RM-ED011 (1)

Fjärrkontroll RM-ED011 W (1) (endast för KDL-40E4xxx, KDL-32E4xxx, KDL-26E4xxx)

AA-batterier (typ R6) (2)

Stativ (1) (utom KDL-52W4xxx, KDL-26E4xxx)

Skravar till stativ (4) (endast för KDL-46W4xxx, KDL-40W4xxx, KDL-40E4xxx, KDL-37V4xxx)

Skrivar till stativ (3) (endast för KDL-32W4xxx, KDL-32E4xxx, KDL-32V4xxx, KDL-26V4xxx)

Sätta i batterier i fjärrkontrollen

Tryck och lyft luckan för att öppna.

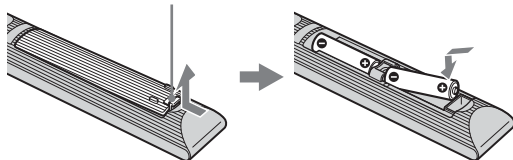

2: Montera stativ

(utom KDL-52W4xxx, KDL-26E4xxx)

- 1 Öppna lådan och plocka fram stativet och skruvarna.

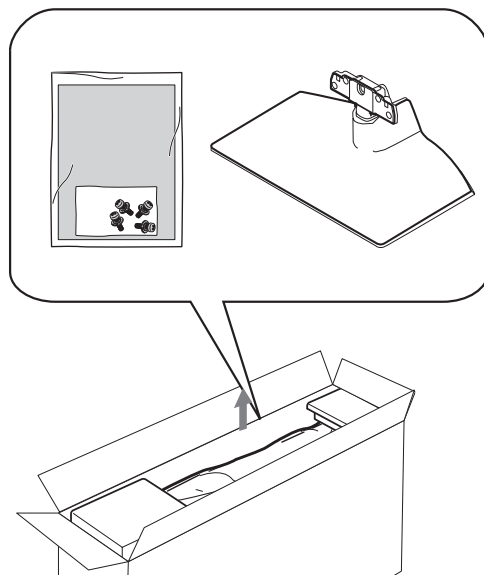

- 2** Placera TV:n på stativet. Se till att kablarna inte kommer i kläm.

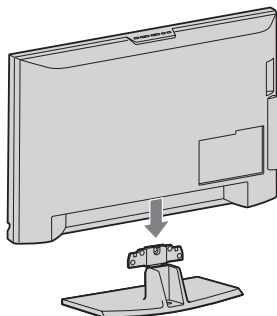

- 3** Fäst stativet på TV:n med medföljande skruvar.

KDL-46W4xxx
KDL-40W4xxx
KDL-40E4xxx
KDL-37V4xxx

KDL-32W4xxx
KDL-32E4xxx
KDL-32V4xxx
KDL-26V4xxx

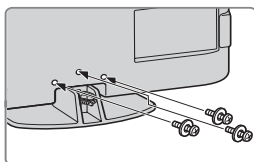
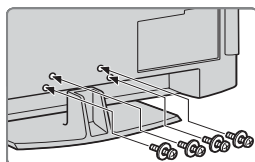

Om du använder en elektrisk skruvdragare, ställ in åtdragningsmomentet på cirka 1,5 Nm.

3: Ansluta en antenn / videobandspelare / DVD-brännare

Ansluta en antenn / kabel

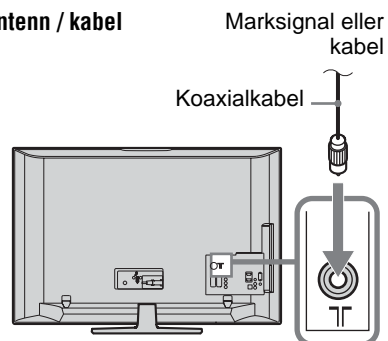

Ansluta en antenn / kabel / videobandspelare / DVD-brännare

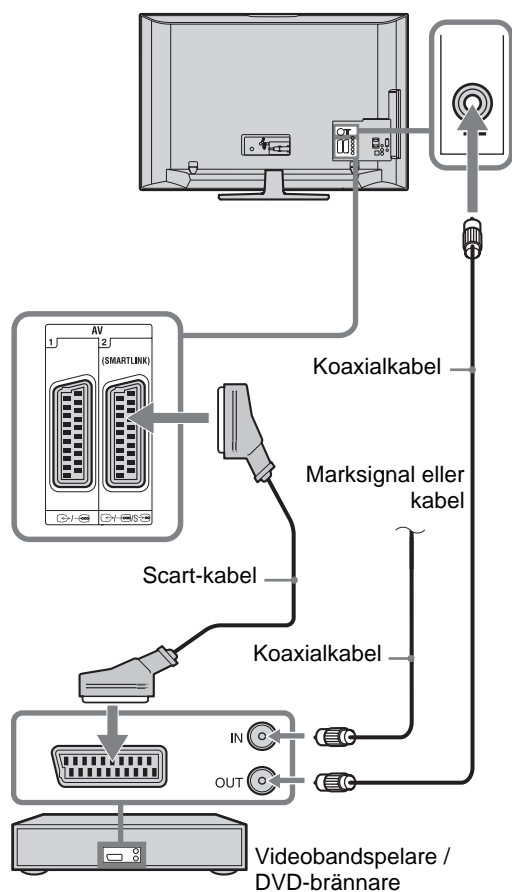

4: Förhindra att din TV välter

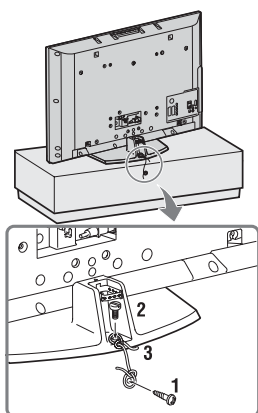

- 1 Dra fast en träskruv (4 mm diameter, medföljer ej) i TV-bänken.
- 2 Dra fast en maskinskruv (M6x12, medföljer ej) i skruvhålet på TV:n.
- 3 Förbind träskruven och maskinskraven med ett kraftigt band.

5: Ansluta kablarna

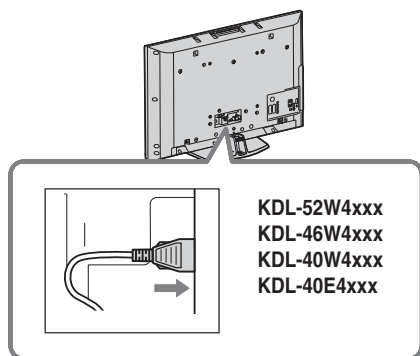

6: Binda ihop kablarna

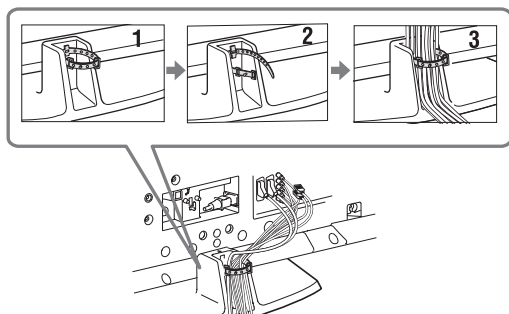

7: Ställa in TV:n första gången

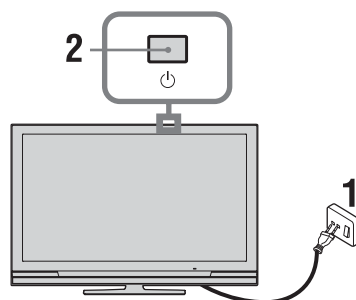

- 1 Anslut TV:n till eluttaget (220-240 volt AC, 50 Hz).
- 2 Tryck på på TV:n.
När du slår på TV:n första gången visas Språkmenyn på skärmen.
- 3 Tryck på /// för att välja önskat språk på menyn och tryck sedan på .

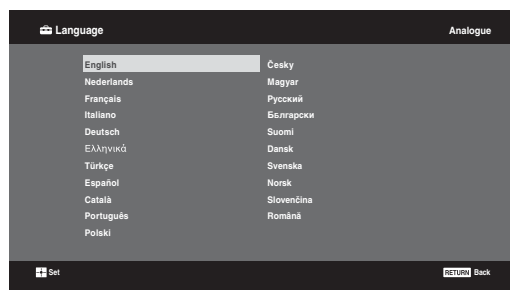

- 4 Tryck på \updownarrow för att välja landet/regionen där du skall använda TV:n och tryck sedan på \oplus .

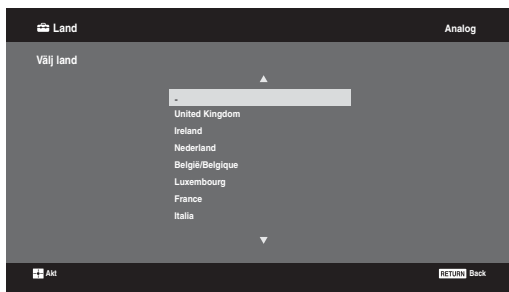

Om landet/regionen där du använder TV:n inte visas i listan väljer du ”-” i stället för land/region.

- 5 Tryck på \updownarrow för att välja platsen där du skall använda TV:n och tryck sedan på \oplus .



Sony rekommenderar att du väljer "Hemma" för energibesparing.

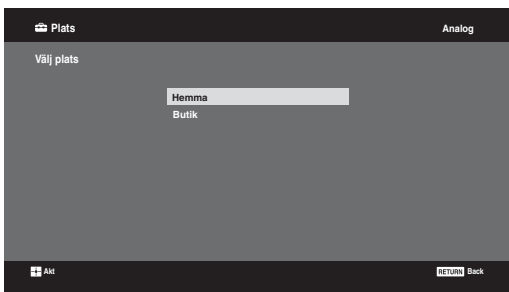

Detta alternativ väljer det initiala bildläget som är lämpligt för typiska belysningsförhållanden i dessa miljöer.

8: Automatisk inställning av TV:n

- 1 Välj OK och tryck sedan på \oplus .

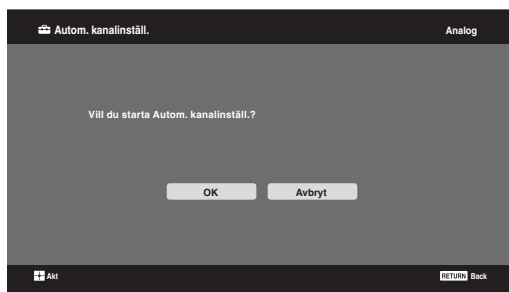

- 2 Tryck på \updownarrow för att välja "Egen antenn" eller "Kabel-TV" och tryck sedan på \oplus .

Om du väljer "Kabel-TV" visas fönstret för val av typ av kanalsökning. Se "Ställa in TV:n för Kabel-TV-anslutning" (sidan 8).

TV:n börjar söka efter alla tillgängliga digitala kanaler och sedan efter alla tillgängliga analoga kanaler. Detta kan ta en stund, så tryck inte på någon knapp på TV:n eller fjärrkontrollen under tiden.

Om ett meddelande uppmanar dig att bekräfta antennanslutningarna

Inga digitala eller analoga kanaler har hittats. Kontrollera alla antenn/kabelanslutningar och tryck sedan på \oplus för att starta den automatiska inställningen på nytt.

- 3 När menyn Kanalsortering visas på skärmen, följ anvisningarna under "Kanalsortering" (sidan 28).

Om du inte vill ändra ordningen i vilken de analoga kanalerna är lagrade i TV:n, tryck på \leftarrow RETURN för att gå till steg 4.

4



Se sidan 24 för mer information.

5



Se sidan 19 för mer information.

- 6 Tryck på \oplus .

TV:n tar nu emot alla tillgängliga kanaler.



När en digital TV-kanal inte kan tas emot, eller om en region väljs där det inte finns några digitala sändningar, måste tiden ställas in när steg 3 har utförts.

Ställa in TV:n för Kabel-TV-anslutning

- 1 Tryck på ⊕.
- 2 Tryck på ⇅/⇅ för att välja "Snabb sökning" eller "Fullständig sökning" och tryck sedan på ⊕.

"Snabb sökning": Kanalerna ställs in enligt kabeloperatörens information som är överlagrad i TV-signalen.

Rekommenderad inställning av "Frekvens", "Nätverks-ID" och "Symbolhastighet" är "Auto".

Detta alternativ rekommenderas för en snabb inställning av TV:n när funktionen stöds av din kabeloperatör.

Om snabbsökningen inte fungerar, använd då i stället följande metod för "Fullständig sökning".

"Fullständig sökning": Alla tillgängliga kanaler ställs in och lagras. Denna procedur kan ta en stund.

Detta alternativ rekommenderas när "Snabb sökning" inte stöds av din kabeloperatör.

För mer information om kabeloperatörer som stöds, var god besök vår support sida:

<http://support.sony-europe.com/TV/DVBC/>

- 3 Tryck på ⇅ för att välja "Starta" och tryck sedan på ⊕.

TV:n börjar söka efter kanaler. Tryck inte på någon knapp på TV:n eller fjärrkontrollen.



Vissa kabeloperatörer stöder inte "Snabb sökning". Om inga kanaler detekteras med "Snabb sökning", utför en "Fullständig sökning".

Demontera bordsstativet från TV:n



Demontera inte bordsstativet från TV:n av någon annan anledning än för att väggmontera TV:n.

KDL-52W4xxx
KDL-46W4xxx
KDL-40W4xxx
KDL-40E4xxx
KDL-37V4xxx

KDL-32W4xxx
KDL-32E4xxx
KDL-32V4xxx
KDL-26V4xxx

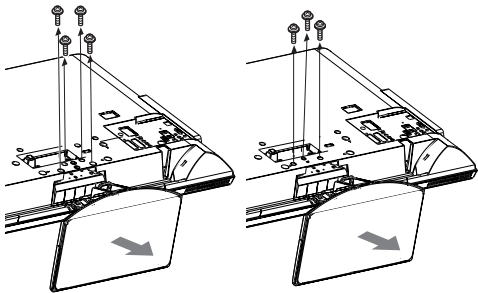

KDL-26E4xxx

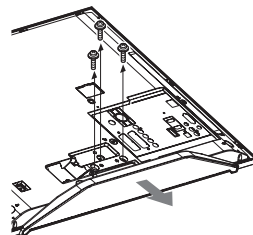

Säkerhetsinformation

Installation

Installera och använd TV:n enligt följande anvisningar för att undvika brandrisk, elektriska stötar eller skador på person eller egendom.

Installation

- TV:n bör placeras nära ett lätt åtkomligt eluttag.
- Placera TV:n på en stabil och plan yta.
- Endast en behörig servicetekniker får utföra vägginstallationer.
- Av säkerhetsskäl rekommenderar vi bestämt att du endast använder tillbehör från Sony, inklusive:

- **KDL-52W40xx/ KDL-52W42xx/ KDL-46W40xx/ KDL-46W42xx/ KDL-40W40xx/ KDL-40W42xx/ KDL-32W40xx/ KDL-32W42xx/ KDL-40E40xx/ KDL-32E40xx/ KDL-37V45xx/ KDL-37V47xx/ KDL-32V45xx/ KDL-32V47xx:**

Väggfäste SU-WL500

- **KDL-26V45xx/ KDL-26V47xx / KDL-26E40xx:**
Väggfäste SU-WL100

- **KDL-46W40xx/ KDL-46W42xx/ KDL-40W40xx/ KDL-40W42xx/ KDL-32W40xx/ KDL-32W42xx/ KDL-40E40xx/ KDL-32E40xx/ KDL-37V45xx/ KDL-37V47xx/ KDL-32V45xx/ KDL-32V47xx:**
TV-stativ SU-FL300M

- Var noga med att använda skruvarna som medföljer väggfästet när du fäster monteringshakarna på TV:n. De medföljande skruvarna är utformade så att de mäter 8 - 12 mm i längd, mätt från monteringshakens fästytta.

Skruvarnas diameter och längd varierar beroende på väggfästets modell.

Användning av andra skruvar kan skada TV:n internt eller medföra att den faller ned.

8 - 12 mm

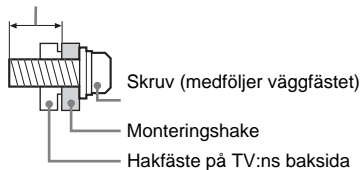

Transport

- Lossa alla kablar från TV:n innan du transporterar den.
- Det krävs två eller tre personer för att bära en stor TV-apparat.
- När du transporterar TV:n för hand, håll den såsom visas till höger. Tryck inte på LCD-skärmen.
- Håll TV:n i ett fast grepp under till den lyfter eller flyttar den.
- Se till att TV:n inte utsätts för stötar eller kraftiga vibrationer när den transporteras.
- Du bör använda originalkartongen och dess emballage när du sänder in TV:n för reparation eller om du flyttar.

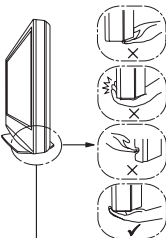
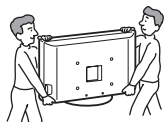

Var noga med att hålla under skärmen, inte i den främre delen.
Lyft inte i den böjda delen.
Lyft inte i den genomskinliga underdelen.

Ventilation

- Täck inte för och stoppa inte in några föremål i TV:ns ventilationshål.
- Lämna fritt utrymme runt TV:n enligt nedanstående figur.
- Vi rekommenderar bestämt att du använder Sonys väggfäste för att säkerställa tillräcklig luftcirkulation.

Monterad på väggen

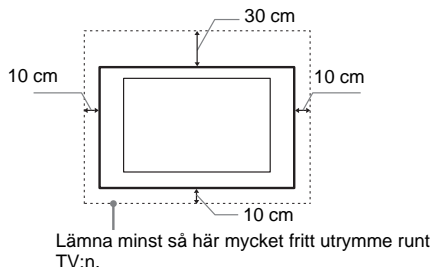

Monterad på stativ

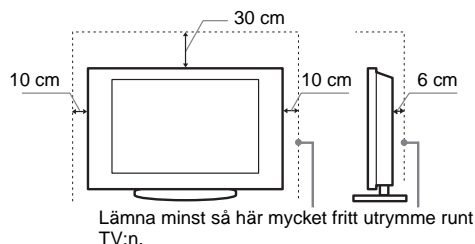

- För att säkerställa korrekt ventilation och förhindra ansamling av damm eller smuts:
 - Lägg inte TV:n platt ned och installera den inte upp-och-ned, bakvänd eller vänd sidledes.
 - Placera inte TV:n på en hylla eller matta, i en säng eller i en garderob.
 - Täck inte över TV:n med tyg såsom gardiner och lägg inte tidningar och liknande på den.
 - Installera inte TV:n såsom figurerna nedan visar.

Luften kan inte cirkulera fritt.

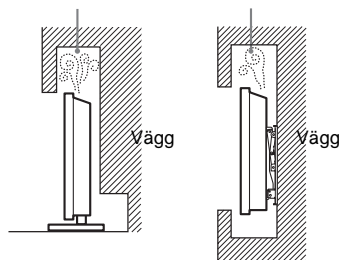

Nätkabel

Hantera nätkabeln och eluttaget enligt följande anvisningar för att undvika brandrisk, elektriska stötar eller skador på person eller egendom:

- Använd endast nätkablar från Sony och inga andra märken.
- För in stickkontakten hela vägen i eluttaget.
- Anslut TV:n till ett eluttag som levererar 220-240 volt AC.
- För din egen säkerhet, lossa nätkabeln från eluttaget före ledningsdragning och se till att du inte snavar på kablarna.
- Lossa nätkabeln från eluttaget innan du flyttar TV:n eller utför något arbete på den.
- Håll nätkabeln på avstånd från värmekällor.
- Lossa stickkontakten från eluttaget och rengör den regelbundet. Om kontakten täcks med damm och tar upp fukt kan isoleringen försämrats, vilket kan orsaka brand.

Anmärkingar

- Använd inte medföljande nätkabel tillsammans med annan utrustning.
- Kläm, böj eller vrid inte nätkabeln för mycket. Ledarna inne i kabeln kan exponeras eller gå av.
- Modifiera inte nätkabeln.
- Ställ inga tunga föremål på nätkabeln.
- Dra inte i själva kabeln när du lossar nätkabeln från eluttaget - ta tag i stickkontakten.
- Anslut inte alltför många apparater till ett och samma eluttag.
- Använd inte eluttag som inte passar till stickkontakten.

Förbjuden användning

Installera inte och använd inte TV:n på platser eller i miljöer/situationer som beskrivs nedan. Annars kan felfunktioner uppstå i TV:n som kan orsaka brandtillbud, elektriska stötar eller skador på person eller egendom.

Platser:

Utomhus (i direkt solsken), på stranden, i en båt eller någon annan typ av fartyg, i ett fordon, på sjukvårdsinrättningar, på ostadiga platser, nära vatten, regn, fukt eller rök.

Miljöer:

Platser som är mycket varma, fuktiga eller dammiga, där insekter kan sig in i TV:n, där TV:n kan utsättas för mekaniska vibrationer eller i närheten av brinnande föremål (t.ex. levande ljus). TV-apparaten får inte utsättas för dropp eller stänk och vätskebehållare såsom vaser får inte ställas på den.

Situationer:

Använd inte TV:n med våta händer, när TV:ns hölje är demonterat eller med tillbehör som inte rekommenderas av tillverkaren. Koppla loss TV:n från eluttaget och antennen när det åskar.

Trasiga delar:

- Kasta aldrig något mot TV:n. Skärmlaset kan gå sönder och orsaka allvarliga personskador.
- Om TV:ns hölje spricker, koppla loss TV:n från eluttaget innan du tar i den. Annars föreligger risk för elektriska stötar.

När TV:n inte används

- Om du inte tänker använda TV:n på flera dagar bör du koppla loss TV:n från eluttaget av miljö- och säkerhetsskäl.
- Eftersom TV-apparaten inte kopplas bort från nätspänningen när du endast stänger av den måste du även lossa stickkontakten från eluttaget för att helt koppla bort TV:n.
- Vissa TV-apparater kan dock ha funktioner som kräver att TV:n står kvar i standby-läge för att den skall fungera korrekt.

Barnens säkerhet

- Se till att barn inte klättrar på TV:n.
- Håll små tillbehör utom räckhåll för barn så att de inte råkar sväljas av misstag.

Om följande problem uppstår...

Stäng av TV:n och lossa omedelbart stickkontakten från eluttaget om något av följande problem uppstår.

Kontakta din återförsäljare eller ett Sony servicecenter för att få TV:n undersökt av en behörig servicetekniker.

Om:

- Nätkabeln skadas.
- Eluttaget inte passar till stickkontakten.
- TV-apparaten skadas genom att den tappas, utsätts för hårda stötar eller genom att föremål kastas på den.
- Vätska eller något föremål råkar hamna i höljets öppningar.

Säkerhetsföreskrifter

Se på TV

- Du bör titta på TV i ett rum med måttlig belysning. TV-tittande i dålig belysning eller under långa perioder påfrestar ögonen.
- När du använder hörlurar, ställ in ljudvolymen på en måttlig nivå så att du inte skadar din hörsel.

LCD-skärm

- Trots att LCD-skärmen är tillverkad med högteknologisk precision och 99,99 procent eller mer av bildpunkterna är effektiva kan svarta punkter eller färgade punkter (röda, blå eller gröna) framträda konstant på LCD-skärmen. Detta är en strukturell egenskap hos LCD-skärmar och indikerar inte något fel.
- Tryck inte på och repa inte frontfiltret. Placera inte heller några föremål ovanpå denna TV-apparat. Bilden kan bli ojämn och LCD-skärmen kan skadas.
- Om TV:n används på en kall plats kan fläckar framträda i bilden eller bilden kan bli mörk. Detta indikerar inte någon felfunktion. Fenomenet försvinner när temperaturen stiger till normal nivå.
- En spökbild kan uppstå om en stillbild ligger kvar på skärmen under en längre tid. Den försvinner troligtvis efter en stund.
- Bildskärmen och höljet blir varma när TV:n används. Detta är inget fel.
- LCD-skärmen innehåller en liten mängd flytande kristaller. Vissa lysrör som används i TV:n innehåller också kvicksilver. Kassera TV:n enligt lokala lagar och bestämmelser.

Hantering och rengöring av TV:ns bildskärm/hölje

Var noga med att lossa nätkabeln från eluttaget före rengöring.

Observera följande försiktighetsåtgärder för att undvika degradering av material eller skärmens ytskikt.

- Använd en mjuk duk när du dammar av bildskärmen/höljet. Smuts som är svår att få bort kan du avlägsna genom att fukta duken med ett mildt, utspätt rengöringsmedel.
- Använd aldrig skurdugar med slipmedel, alkaliska eller sura rengöringsmedel, skurpulver eller skarpa lösningsmedel såsom alkohol, bensin, thinner eller insektspray. Om sådana material används, eller vid långvarig kontakt med gummi- eller vinylmaterial, kan skärmens ytskikt och höljet skadas.
- När du justerar TV:ns vinkel, rör den försiktigt så att TV:n inte flyttar sig eller glider av stativet.

Extra utrustning

Håll extra tillbehör och utrustning som avger elektromagnetisk strålning på avstånd från TV:n. Annars kan bildstörningar och/eller akustiskt brus uppstå.

Batterier

- Var noga med att sätta in batterierna åt rätt håll (+ / -).
- Använd inte olika typer av batterier tillsammans och blanda inte gamla och nya batterier.
- Kassera batterier enligt gällande miljöbestämmelser. I vissa regioner kan särskilda bestämmelser gälla för kassering av batterier. Rådfråga de lokala myndigheterna.
- Hantera fjärrkontrollen med varsamhet. Se till att inte tappa eller trampa på den och spill inga vätskor på den.
- Placera inte fjärrkontrollen i närheten av värmekällor, i direkt solljus eller i ett fuktigt rum.

Översikt över fjärrkontrollen

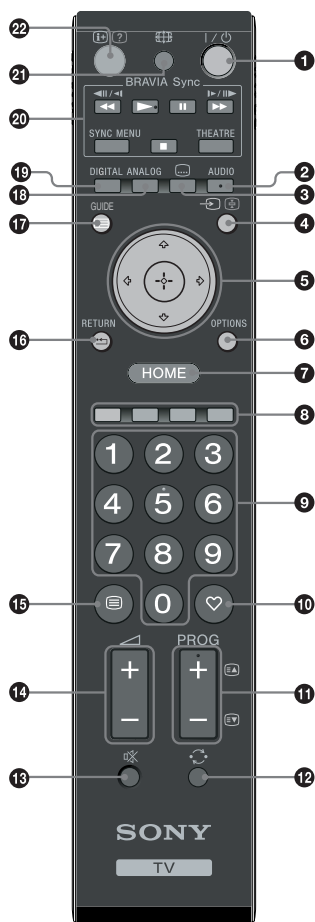

1 I/⏻ – TV standby

Sätter på och stänger av TV:n från standby-läge.

2 AUDIO

I analogt läge: Tryck på denna knapp för att ändra ljudkanal (sidan 24).
I digitalt läge: Tryck på denna knapp för att ändra språk (sidan 30).

3 ☰ – Undertexter

Tryck för att visa undertexterna i det aktuella programmet, om TV-kanalen sänder sådan information (endast i digitalt läge) (sidan 30).

4 →/↵ – Ingångsväljare / Text håll kvar

- I TV-läge: Väljer ingångskälla från utrustning ansluten till TV-uttagen (sidan 18).
- I Text-läge (sidan 14): Fryser aktuell sida.

5 ↕/↔/↶/↷/⊕

6 OPTIONS (sidan 14, 19)

Ger tillgång till olika visningsalternativ och funktioner för att ändra/göra justeringar beroende på källa och skärmformat.

7 HOME (sidan 21)

Visar TV:ns Home-meny.

8 Färgade knappar (sidan 14, 15, 16)

9 Sifferknappar

- I TV-läge: Väljer kanaler. För kanal nummer 10 eller högre skall den andra och tredje siffran anges snabbt.
- I Text-läge: Anger det tresiffriga sidnumret för att välja sidan.

10 ♥ – Favorit (sidan 16)

11 PROG +/-/Ⓔ/Ⓕ

- I TV-läge: Väljer nästa (+) eller föregående (-) kanal.
- I Text-läge (sidan 14): Väljer nästa (Ⓔ) eller föregående (Ⓕ) sida.

12 ↶ – Föregående kanal

Återgår till den kanal du tittade på senast (under mer än fem sekunder).

13 ✖ – Stänga av ljudet

14 ▲ +/- – Volym

15 ☰ – Text (sidan 14)

16 ↶ – RETURN

Återgår till föregående fönster i visad meny.

17 ☰ – GUIDE (sidan 15)

18 ANALOG – Analogt läge (sidan 13)

19 DIGITAL – Digitalt läge (sidan 13)

20 BRAVIA Sync (sidan 19)

21 📵 – Skärmläge (sidan 14)

22 ⓘ/❓ – Info / Visa text

- I digitalt läge: Visar information om programmet som visas på TV:n.
- I analogt läge: Varje gång du trycker på ⓘ/❓ ändras informationen på skärmen enligt följande sekvens: Visar information såsom aktuellt kanalnummer och skärmformat → Tiden visas → Informationen döljs.
- I Text-läge (sidan 14): Visar dold information (t.ex. svar på frågor).



Knapparna 5, PROG +, AUDIO och ► har upphöjda små punkter. Använd dessa punkter som referenser när du styr TV-apparaten.

Översikt över TV:ns knappar och indikatorer

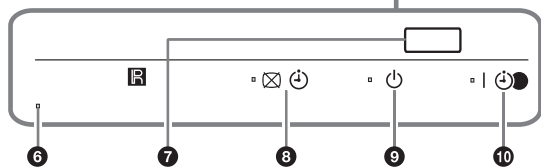
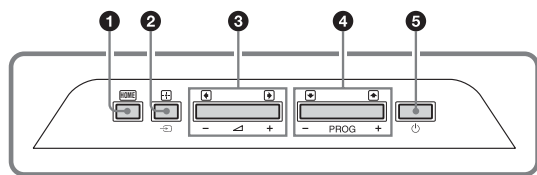

(endast för KDL-40E4xxx, KDL-32E4xxx, KDL-26E4xxx)

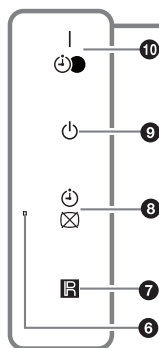
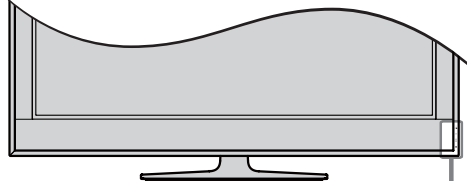

1 (sidan 21)

2 – Ingångsväljare / OK

- I TV-läge: Väljer ingångskälla från utrustning ansluten till TV-uttaget (sidan 18).
- I TV-meny: Väljer meny eller alternativ och bekräftar inställningen.

3 +/- / +/-

- I TV-läge: Ökar (+) eller minskar (-) ljudvolymen.
- I TV-meny: Flyttar genom alternativen åt höger () eller vänster ()

4 PROG +/- / +/-

- I TV-läge: Väljer nästa (+) eller föregående (-) kanal.
- I TV-meny: Flyttar genom alternativen uppåt () eller nedåt ()

5 – Strömbrytare På/Av

Slår på och stänger av TV-apparaten.

För att helt koppla bort TV:n från nätspänningen måste du lossa nätkabeln från eluttaget.

6 Ljussensor

Placera ingenting över sensorn eftersom detta kan påverka sensorns funktion.

7 Fjärrkontrollsensor

- Tar emot IR-signaler från fjärrkontrollen.
- Placera ingenting över sensorn eftersom detta kan påverka sensorns funktion.

8 – Indikator för Bild släckt / Timer

- Lyser med grönt sken när bilden är avstängd (sidan 24).
- Lyser med gult sken när timern har ställts in (sidan 25).

9 – Standby-indikator

Lyser med rött sken när TV:n är i standby-läge.

10 – Nätindikator / Indikator för Timerinspelning



- Lyser med grönt sken när TV:n slås på.
- Lyser med gult sken när timerinspelning har ställts in (sidan 15).
- Lyser med rött sken under timerinspelning.

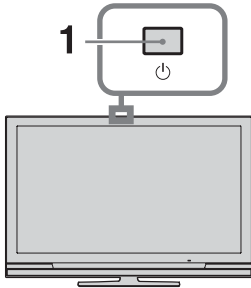

- Kontrollera att TV:n är helt avstängd innan du lossar nätkabeln från eluttaget. Att lossa nätkabeln från eluttaget medan TV:n är påslagen kan medföra att nätindikatorn förblir tänd eller att TV:n inte fungerar korrekt.
- Placera ingenting över indikatorerna eftersom deras funktion kan påverkas.

Se på TV



- 1** Tryck på  på TV:n för att slå på TV:n.
När TV:n är i standby-läge (standby-indikatorn  på TV:ns front lyser med rött sken), tryck på  på fjärrkontrollen för att slå på TV:n.
- 2** Tryck på **DIGITAL** för att växla till digitalt läge eller på **ANALOG** för att växla till analogt läge.
Vilka kanaler som är tillgängliga beror på det valda läget.









- 3** Tryck på sifferknapparna eller **PROG +/-** för att välja en TV-kanal.

För kanal nummer 10 eller högre ska den andra och tredje siffran anges inom två sekunder när sifferknapparna används.



För att välja en digital kanal med Guiden, se sidan 15.

I digitalt läge

Ett informationsfält visas kortvarigt. Följande ikoner kan visas i fältet:

-  Radiotjänst
-  Kodad/abonnerad tjänst
-  Flera ljudspråk tillgängliga
-  Undertexter tillgängliga
-  Undertexter tillgängliga för hörselskadade
-  **18**: Rekommenderad minimiålder för aktuellt program (från 4 till 18 år)
-  Barnlås
-  Aktuellt program spelas in

Ytterligare funktioner

För att	Gör detta
Slå på TV:n från standby-läge utan ljud.	Tryck på  . Tryck på  +/- för att ställa in ljudvolymen.
Ställa in volymen	Tryck på  + (öka)/- (minska).

Visa text-TV

Tryck på . Varje gång du trycker på ändras skärmen i en cykel på följande sätt:

Text → Text över TV-bilden (blandat läge) → Ingen Text (avsluta text-TV-tjänsten)

För att välja en sida, tryck på sifferknapparna eller **PROG +/-**.

Tryck på / för att frysa en sida.

Tryck på / för att visa dold information.



När fyra färgade poster visas längst ned på text-TV-sidan är Fastext tillgänglig. Med Fastext kan du snabbt och enkelt öppna sidor. Tryck på motsvarande färgade knapp för att öppna sidan.

För att ändra skärmformat manuellt för att passa sändningen

Tryck flera gånger på för att välja önskat skärmformat.

SmartZoom*

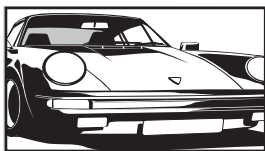

Visar sändningar i det vanliga förhållandet 4:3 med en imiterande bredbildeffekt. 4:3-bilden dras ut för att fylla hela skärmen.

4:3

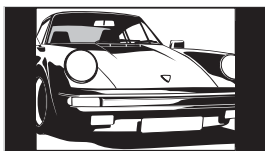

Visar vanliga 4:3-sändningar (t.ex. ej TV med bredbild) i korrekta proportioner.

Wide

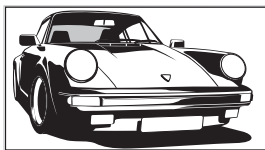

Visar sändningar i bredbild (16:9) i korrekta proportioner.

Zoom*

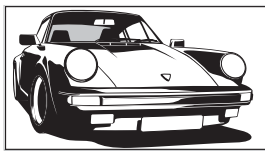

Visar biosändningar (letter box-format) i korrekta proportioner.

14:9*

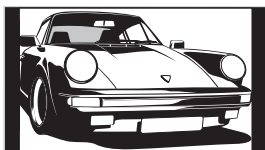

Visar 14:9-sändningar i korrekta proportioner. Som ett resultat av detta syns svarta områden i skärmens kanter.

* Delar av bilden kan klippas av upptill och nedtill.



Vissa tecken och/eller bokstäver längst upp och längst ned på skärmen kanske inte syns i SmartZoom-läge. Du kan i så fall välja "Vertikal storlek" på meny "Skärmkontrollinställningar" (sidan 26) och justera den vertikala storleken för att göra texten synlig.



- När "Autoformat" är ställd till "På" väljer TV:n automatiskt det bästa läget som passar sändningen (sidan 26).
- Du kan justera bildens position när du väljer "SmartZoom", "14:9" eller "Zoom". Tryck på / för att flytta upp eller ned (t.ex. för att läsa textningen).

Använda menyn Alternativ

Tryck på **OPTIONS** för att visa följande alternativ när du ser på ett TV-program.

Alternativ	Beskrivning
Bildinställning	Se sidan 22.
Ljudeffekt	Se sidan 23.
Högtalare	Se sidan 27.
Inställning av textning (endast i digitalt läge)	Se sidan 30.
Avstängn.timer	Se sidan 25.
Energisparläge	Se sidan 24.
Systeminformation (endast i digitalt läge)	Se sidan 31.

Kontrollera Guiden DV3*

Idag	11: 30	12: 00	12: 30	13: 00
001 BBC ONE	Homes Under the Hammer	Neighbours	Afterlife	
002 BBC TWO	Ready Steady Cook	Extraordinary People: Britains Ide...	CSI: Crime Scene Inv...	
003 ITV1	Dancing On Ice Exclusive		Cracker	
004 Channel 4	Sign Zone: Ancient Rome: The Rise a...	The Jeremy Kyle...	Homes Under th...	
005 Five	House	Law and Order: Special Victims U...	PartyPoker.com Wor...	
006 ITV2	Crime Hour: Midsomer Murders		Vodafone TBA: L...	
007 BBC THREE	BBC Learning Zone: Schools: World P...	A Picture of Brit...	Eastenders	
008 BBC FOUR	WER	Real Crime: The Truth About the...	This is BBC FOUR	
009 ITV3	Past	Everybody Loves Raymond	The Sharon Osb...	
010 SKY THREE	Racing from Chepstow and Ascot	Baseball Wedne...	Trans World Sport	

* Denna funktion kanske inte är tillgänglig i vissa länder/regioner.

- 1 I digitalt läge, tryck på **GUIDE**.
- 2 Utför önskad åtgärd enligt följande tabell (visas på skärmen).

För att

Gör detta

Titta på ett program.

Tryck på för att välja program och tryck sedan på .

Stänga av Guiden.

Tryck på .

Sortera programinformationen efter kategori.

– Kategorilista

1 Tryck på den blå knappen.

2 Tryck på för att välja en kategori och tryck sedan på .

Ställa in ett program för inspelning.

– Timerinspelning

1 Tryck på för att välja programmet du vill spela in och tryck sedan på .

2 Tryck på för att välja "Timerinspelning".

3 Tryck på för att ställa in TV:ns och videons/DVD-brännarens timerfunktioner.

Symbolen visas vid programmets information. Indikatorn på TV:ns front tänds med orangefärgat sken.



För att spela in programmet du tittar på, tryck på .

Ställa in ett program för automatisk visning på skärmen när det startar.

– Påminnelse

1 Tryck på för att välja programmet du vill visa och tryck sedan på .

2 Tryck på för att välja "Påminnelse" och tryck sedan på .

Symbolen visas vid programmets information. Indikatorn på TV:ns front tänds med orangefärgat sken.



Om du ställer TV:n i standby-läge slås TV:n på automatiskt när programmet skall starta.

Ställa in tid och datum för inspelning av ett program.

– Manuell timerinspelning

1 Tryck på för att välja programmet du vill spela in och tryck sedan på .

2 Tryck på för att välja "Manuell timerinspelning" och tryck sedan på .

3 Tryck på för att välja datum och tryck sedan på .

4 Ställ in start- och stopptid på samma sätt som i steg 3.

5 Tryck på för att välja program och tryck sedan på .

6 Tryck på för att ställa in TV:ns och videons/DVD-brännarens timerfunktioner.

Symbolen visas vid programmets information. Indikatorn på TV:ns front tänds med orangefärgat sken.



För att spela in programmet du tittar på, tryck på .

För att

Avbryta en inspelning/påminnelse.
– Timerlista

Gör detta

- 1 Tryck på **⊕/?**.
- 2 Tryck på **⇧/⇩** för att välja "Timerlista" och tryck sedan på **⊕**.
- 3 Tryck på **⇧/⇩** för att välja programmet du vill avbryta och tryck sedan på **⊕**.
- 4 Tryck på **⇧/⇩** för att välja "Avbryt timer" och tryck sedan på **⊕**.
Ett fönster visas där du skall bekräfta att du vill avbryta programmet.
- 5 Tryck på **↵** för att välja "Ja" och tryck sedan på **⊕** för att bekräfta.



- Du kan ställa in automatisk timerinspelning med video/DVD-brännare på TV:n endast med SmartLink-kompatibla videobandspelare/DVD-brännare. Om din video/DVD-brännare inte är SmartLink-kompatibel visas ett meddelande som påminner dig om att ställa in videos/DVD-brännarens inspelningstimer. Beroende på den anslutna inspelarens typ kan det dock hända att denna inställning inte går att göra, även om inspelaren är SmartLink-kompatibel. Se bruksanvisningen till inspelaren för närmare detaljer.
- När en inspelning har ställts in kan du ställa TV:n i standby-läge, men stäng inte av TV:n helt (då avbryts inspelningen).
- Om en åldersgräns har ställts in för programvisning visas ett meddelande på skärmen där du skall mata in en PIN-kod. För mer information, se "Barnlås" (sidan 31).

Använda den digitala favoritlistan DV3*

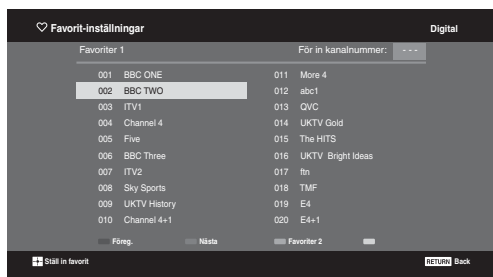

Digital favoritlista

* Denna funktion kanske inte är tillgänglig i vissa länder/regioner.

1 I digitalt läge, tryck på **♥**.

2 Utför önskad åtgärd enligt följande tabell (visas på skärmen).

För att

Skapa din Favoritlista första gången.

Gör detta

- 1 Tryck på **⇧/⇩/↵** för att välja den kanal du vill lägga till och tryck sedan på **⊕**.
Kanaler som är lagrade på Favoritlistan markeras med symbolen **♥**.
- 2 Tryck på den gula knappen för att välja "Favoriter 2" eller "Favoriter 3".

Titta på en kanal.

- 1 Tryck på den gula knappen för att navigera genom favoritlistor.
- 2 Tryck på **⇧/⇩** för att välja kanal och tryck sedan på **⊕**.

Stänga av Favoritlistan.

Tryck på **↵ RETURN**.

Lägga till eller ta bort kanaler från den aktuella Favoritlistan.

- 1 Tryck på den blå knappen.
- 2 Tryck på den gula knappen för att välja favoritlistan du vill redigera.
- 3 Tryck på **⇧/⇩/↵** för att välja den kanal du vill lägga till eller ta bort och tryck sedan på **⊕**.

Ta bort alla kanaler från den aktuella Favoritlistan.

- 1 Tryck på den blå knappen.
- 2 Tryck på den gula knappen för att välja favoritlistan du vill redigera.
- 3 Tryck på den blå knappen.
- 4 Tryck på **↵** för att välja "Ja" och tryck sedan på **⊕** för att bekräfta.

Ansluta extra utrustning

Du kan ansluta ett stort utbud av extra utrustning till din TV. Anslutningskablar medföljer inte.

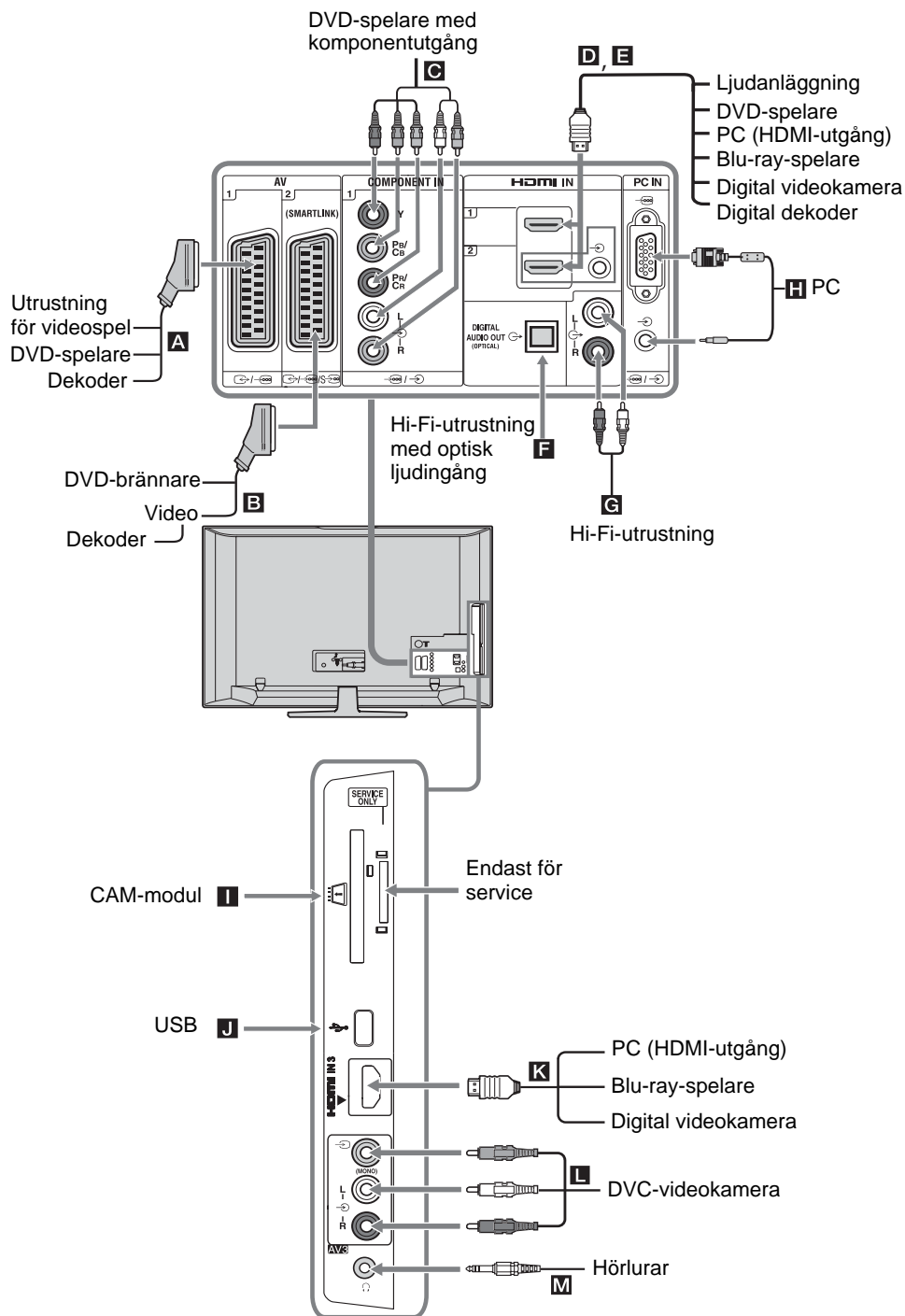

Visa bilder från ansluten utrustning

Slå på ansluten utrustning och utför sedan en av följande åtgärder.







För utrustning ansluten till Scart-kontakterna via en komplett 21-polig Scart-kabel

Starta uppspelning av ansluten utrustning. Bilden från den anslutna utrustningen visas på skärmen.

För en automatiskt inställd videobandspelare/DVD-brännare

I analogt läge, tryck på **PROG +/-** eller använd sifferknapparna för att välja videokanal.







För övrig ansluten utrustning





Tryck på / för att visa en lista över ansluten utrustning. Tryck på / för att välja önskad ingångskälla och tryck sedan på . Den markerade posten väljs automatiskt om du inte utför någon åtgärd inom två sekunder när du har tryckt på .



Om du har ställt in en ingångskälla på "Hoppa över" på menyn "AV namn" (sidan 27) visas inte denna ingångskälla på listan.



För att återgå till normalt TV-läge, tryck på **DIGITAL** eller **ANALOG**.

Symbol på skärmen	Beskrivning
 AV1	För att se utrustningen som är ansluten till A .
 AV2	För att se utrustningen som är ansluten till B .  SmartLink är en direkt förbindelse mellan TV-apparaten och en videobandspelare/DVD-brännare.
 AV3	För att se utrustningen som är ansluten till L .
 HDMI 1*	För att se utrustningen som är ansluten till D .
 HDMI 2*	För att se utrustningen som är ansluten till E . Om utrustningen har en DVI-kontakt, anslut DVI-kontakten till HDMI IN-ingången via en DVI-HDMI-adapter (medföljer ej) och anslut utrustningens ljudutgång till HDMI IN-ljudingången.

Symbol på skärmen	Beskrivning
 HDMI 3*	För att se utrustningen som är ansluten till K .
	
	<ul style="list-style-type: none">Var noga med att endast använda en godkänd HDMI-kabel som bär HDMI-logotypen. Vi rekommenderar att du använder en Sony HDMI-kabel (höghastighetstyp).När utrustning kompatibel med Kontroll för HDMI ansluts stöds kommunikation med den anslutna utrustningen. Se sidan 19 för att ställa in denna kommunikation.När en ljudanläggning med HDMI-kontakt ansluts, var noga med att också ansluta till HiFi-uttaget.
 Component	För att se utrustningen som är ansluten till C .
PC	För att se utrustningen som är ansluten till H .  Vi rekommenderar att du använder en PC-kabel med ferritkärna, t.ex. "Connector, D-sub 15" (artikelnummer 1-793-504-11, kan köpas hos ditt Sony servicecenter) eller motsvarande.

För att ansluta	Gör detta
Hörlurar M	Anslut till  -kontakten för att lyssna på TV-ljudet i hörlurar.
CAM (villkorlig åtkomstmodul) I	Gör det möjligt att utnyttja betal-TV-tjänster. Se bruksanvisningen till CAM-kortet för närmare detaljer. För att använda CAM-modulen tar man bort atrappkortet från CAM-facket, stänger av TV:n och sätter sedan i CAM-kortet i facket. Låt atrappkortet sitta kvar i facket när inget CAM-kort används.  CAM stöds inte i alla länder. Hör med din återförsäljare.
Hi-Fi-utrustning G	Anslut till ljudutgångarna  för att lyssna på ljudet från TV:n på Hi-Fi-utrustning.
DIGITAL AUDIO OUT (OPTICAL) F	Använd en optisk ljudkabel.
USB J	Använd ett USB-minne för att visa fotografier.

Ytterligare funktioner

För att	Gör detta
Återgå till normalt TV-läge.	Tryck på DIGITAL eller ANALOG .

Använda menyn Alternativ

Tryck på **OPTIONS** för att visa följande alternativ när du ser på bilder från ansluten utrustning.

Alternativ	Beskrivning
Bildinställning (utom i PC-ingångsläge)	Se sidan 22.
Visningsläge (endast i PC-ingångsläge)	Se sidan 22.
Ljudeffekt	Se sidan 23.
Högtalare	Se sidan 27.
PIP (endast i PC-ingångsläge)	Se sidan 19.
PAP (utom i PC-ingångsläge)	Se sidan 19.
Autom. justering (endast i PC-ingångsläge)	Se sidan 26.
Horisontellt läge (endast i PC-ingångsläge)	Se sidan 26.
Avstängn.timer (utom i PC-ingångsläge)	Se sidan 25.
Energisparläge	Se sidan 24.

För att visa två bilder samtidigt – PAP (Picture and Picture)

Du kan visa två bilder (extern ingång och TV-program) på skärmen samtidigt.

Anslut en extra utrustning (sida 17) och kontrollera att bilder från utrustningen visas på skärmen (sida 18).



- Denna funktion är ej tillgänglig för en PC-ingångskälla.
- Du kan inte ändra storleken på bilderna.
- Du kan inte visa analog TV-video i TV-programmets bild medan du visar AV1-, AV2- eller AV3-video i den externa ingångsbilden.

1 Tryck på **OPTIONS**.

2 Tryck på / för att välja "PAP" och tryck sedan på .

Bilden från den anslutna utrustningen visas till vänster och TV-programmet visas till höger.

3 Tryck på sifferknapparna eller **PROG +/-** för att välja TV-kanal.

För att återgå till visning av en bild

Tryck på eller **RETURN**.



Bilden med grön ram är hörbar. Du kan växla ljudbild genom att trycka på /.

För att visa två bilder samtidigt – PIP (Picture in Picture)

Du kan visa två bilder (PC-ingång och TV-program) på skärmen samtidigt.

Anslut en PC (sida 17) och kontrollera att bilder från PC:n visas på skärmen.

1 Tryck på **OPTIONS** för att visa menyn Alternativ.

2 Tryck på / för att välja "PIP" och tryck sedan på .

Bilden från den anslutna PC:n visas i full storlek och TV-programmet visas i det högra hörnet.

Du kan använda /// för att flytta TV-bilden på skärmen.

3 Tryck på sifferknapparna eller **PROG +/-** för att välja TV-kanal.

För att återgå till visning av en bild

Tryck på **RETURN**.



Du kan växla ljudbild genom att välja "PC-ljud/TV-ljud" på menyn Alternativ.

Använda BRAVIA Sync (Kontroll för HDMI)

Via funktionen Kontroll för HDMI kan TV:n kommunicera med ansluten utrustning som är kompatibel med denna funktion genom att använda HDMI CEC (Consumer Electronics Control).

Genom att exempelvis ansluta Sony-utrustning som är kompatibel med Kontroll för HDMI (med HDMI-kablar) kan du styra dem tillsammans.

Var noga med att ansluta och ställa in utrustningen korrekt.

Kontroll för HDMI

- Stänger automatiskt av ansluten utrustning när du stänger av TV:n.
- Slår automatiskt på TV:n och växlar ingången till den anslutna utrustningen när denna börjar att spela.
- Om du sätter på en ansluten ljudanläggning medan TV:n är påslagen växlar ljudutgången från TV-högtalaren till ljudet från ljudanläggningen.
- Justerar volymen (+/-) och stänger av ljudet () hos en ansluten ljudanläggning.
- Du kan styra ansluten Sony-utrustning som har BRAVIA Sync-logotypen med TV:ns fjärrkontroll genom att trycka på:
 - //// för att direkt styra den anslutna utrustningen.
 - **SYNC MENU** för att visa menyn för den anslutna HDMI-utrustningen på skärmen.

När menyn visas kan du styra menyskärmen med $\uparrow/\downarrow/\leftarrow/\rightarrow$ och \odot .

- **OPTIONS** för att visa “Apparatstyrning”. Välj sedan alternativ på “Meny”, “Alternativ” och “Innehållslista” för att styra utrustningen.
- Se bruksanvisningen för utrustningen för information om tillgänglig styrning.

För att ansluta utrustning kompatibel med Kontroll för HDMI

Anslut den kompatibla utrustningen och TV:n med en HDMI-kabel. När en ljudanläggning ansluts, var noga med att också ansluta TV:ns DIGITAL AUDIO OUT (OPTICAL)-kontakt till ljudanläggningen med en optisk ljudkabel. Se sidan 18 för mer information.

Göra inställningar för Kontroll för HDMI

HDMI-styrningen måste ställas in både för TV:n och för den anslutna utrustningen. Se HDMI-inställningar på sidan 28 för inställningar av TV:n. För inställningar på den anslutna utrustningen, se bruksanvisningen för den aktuella utrustningen.

Knappar för att använda extra utrustning

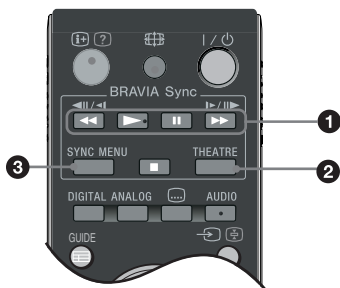

- 1** $\leftarrow/\rightarrow/\text{II}/\text{III}/\text{■}$: Du kan styra BRAVIA Sync-kompatibel utrustning som är ansluten till TV:n.
- 2** **THEATRE**
Du kan sätta på och stänga av Hemmabiöläget. När Hemmabiöläget aktiveras ställs den optimala ljudutgången (om TV:n är ansluten till en ljudanläggning med en HDMI-kabel) och bildkvaliteten för filmbaserat innehåll automatiskt in.

Om du stänger av TV:n stängs också Hemmabiöläget av.
- 3** **SYNC MENU**: Visar menyn för ansluten HDMI-utrustning. När du ser på andra ingångsskärmar

eller TV-program visas “Välj HDMI-apparat” när knappen trycks in.



- Kontroll för HDMI (BRAVIA Sync) är endast tillgänglig med ansluten Sony-utrustning som har BRAVIA Sync-logotypen eller är kompatibel med Kontroll för HDMI.
- Sony BRAVIA Theatre Sync-produkter och enheter kompatibla med Kontroll för HDMI från andra tillverkare kanske inte stöder alla funktioner.

Översikt över menyn TV Home (XMB™)



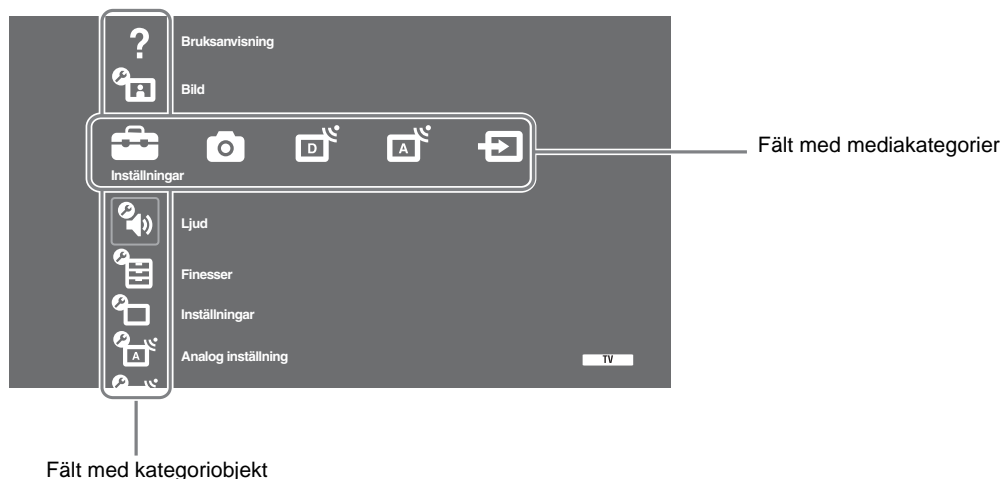

XMB™ (XrossMediaBar) är en meny över BRAVIA-funktioner och ingångskällor som visas på TV-skärmen. XMB™ är ett enkelt sätt att välja programmering och justera inställningar på din BRAVIA TV. Tryck på **HOME**-knappen på din fjärrkontroll för att ta fram XMB™.

1 Tryck på **HOME**.

Menyn TV Home visas på skärmen.



2 Tryck på \leftarrow/\rightarrow för att välja kategori.

Symbol för mediakategori	Beskrivning
 Inställningar	Du kan göra avancerade inställningar och justeringar. För information om inställningar, se sidan 22.
 Fotografier	Du kan välja "USB-fotografansikare" eller "Bildram" (sidan 32).
 Digital	Du kan välja en digital kanal, Favoritlista (sidan 16) eller Guide (sidan 15). Du kan också välja en kanal med sifferknapparna eller PROG +/- .
 Analog	Du kan välja en analog kanal. Du kan också välja en kanal med sifferknapparna eller PROG +/- . För att dölja listan på analoga kanaler, ställ in "Visa i kanallista" på "Av" (sidan 28).
 Ext. ingångar	Du kan välja utrustning som är ansluten till TV:n. För att namnge en extern ingång, se "AV namn" (sidan 27).

3 Tryck på \uparrow/\downarrow för att välja objekt och tryck sedan på \oplus .

4 Följ instruktionerna på skärmen.

5 Tryck på **HOME** för att avsluta.









- Vilka alternativ du kan justera beror på situationen.
- Alternativ som ej kan väljas är gråtonade eller visas inte.

Inställningar

Bruksanvisning

(endast för
KDL-52W4xxx,
KDL-46W4xxx,
KDL-40W4xxx,
KDL-32W4xxx,
KDL-40E4xxx,
KDL-32E4xxx)

Visar innehållet i Bruksanvisningen på skärmen.
Använd färgade knappar för att flytta genom skärmbilderna.
Tryck på /// för att välja  och tryck sedan på  för att gå till relaterat objekt eller öppna den verkliga applikationen.

Bild

Bildinställning

Väljer bildinställning utom för PC-ingång. Alternativen för "Bildinställning" kan vara olika beroende på inställningen av "Video/Fotografi" (sidan 25).
"Dagsljus": ("Butik", se sidan 7). För förbättrad bildskärpa och kontrast.
"Standard": ("Hemma", se sidan 7). För standardbild. Rekommenderas för hemunderhållning.
"Biograf": För visning av filmbaserat innehåll. Lämpar sig bäst för visning i en biografliknande miljö. Denna bildinställning har utvecklats i samarbete med Sony Pictures Entertainment för att naturtroget återge filmer så som filmskaparna har tänkt sig.
"Fotografier": Ställer in optimal bildkvalitet för fotografier.

Visningsläge (endast i PC-läge / PC-ingång / HDMI PC-ingång)

Väljer visningsläge för PC-ingång.
"Video": För videobilder.
"Text": För text, diagram eller tabeller.

Återställ

Återställer alla bildinställningar utom "Bildinställning" och "Visningsläge" (endast i PC-läge) till fabriksinställningarna.

Bakgrundsbelysning

Justerar bakgrundsbelysningens ljusstyrka.

Kontrast

Ökar eller minskar bildkontrasten.

Ljusstyrka

Gör bilden ljusare eller mörkare.

Färg

Ökar eller minskar färgintensiteten.

Färgton

Ökar eller minskar de gröna och röda färgtonerna.

"Färgton" kan endast justeras för NTSC-färgsignaler (t.ex. videoband från USA).

Färgtemp.

Justerar bildens vithet.
"Kall": Ger vita färger en blå nyans.
"Neutral": Ger vita färger en neutral nyans.

“**Varm 1 / Varm 2**”: Ger vita färger en röd nyans. “Varm 2” ger en rödare nyans än “Varm 1”.



“Varm 1 och Varm 2” är ej tillgängliga när “Bildinställning” är inställd på “Dagsljus”.

Skärpa

Gör bilden skarpere eller mjukare.

Brusreducering

Minskar bildstörningen (snöig bild) vid svaga sändningssignaler.

“**Auto**”: Reducerar automatiskt bildstörningar (endast i analogt läge).

“**Hög/Mellan/Låg**”: Modifierar brusreduceringens effekt.

“**Av**”: Stänger av funktionen “Brusreducering”.



“Auto” är ej tillgänglig för AV1, AV2, AV3, HDMI 1, HDMI 2, HDMI 3, Component, PC-läge eller digitalt läge.

Brusred. för MPEG

Minskar bildstörningen i MPEG-komprimerad video.

Avancerade inställningar

Anpassar bildfunktionen mer i detalj. När du ställer in “Bildinställning” på “Biograf” eller “Standard” kan du ställa in/ändra dessa inställningar.

“**Avanc. kontrastförbättrare**”: Justerar automatiskt “Bakgrundsbelysning” och “Kontrast” till de lämpligaste inställningarna i förhållande till bildens ljusstyrka. Denna inställning är särskilt effektiv för mörka bildscener. Detta ökar kontrastskillnaden i de mörkare bildscenerna.

“**Färg dagsljus**”: Gör färger ljusare och klarare.

“**Färgomfång**” (utom **KDL-32W4xxx**, **KDL-32E4xxx**, **KDL-26E4xxx**, **KDL-37V4xxx**, **KDL-32V4xxx**, **KDL-26V4xxx**): Ändrar färgåtergivningens omfång. “Brett” återger den ljusare färgen och “Standard” återger standardfärgen.



- “Färg dagsljus” är ej tillgänglig när “Färgomfång” är inställt på “Standard”.
- “Avancerade inställningar” är ej tillgängliga när “Bildinställning” är inställd på “Dagsljus”.



“Brusreducering”, “Brusred. för MPEG” och “Avancerade inställningar” är ej tillgängliga för PC.



Ljud

Ljudeffekt

Väljer ljudinställning.

“**Dynamisk**”: Ger ett klarare och detaljrikare ljud med förstärkt närvarokänsla för bättre återgivning och musikalisk realism med ”BBE High definition Sound System”.

“**Standard**”: Ger en tydligare och detaljrikare ljudåtergivning med hjälp av “BBE High definition Sound System”.







“**Tydlig röst**”: Gör det talade ljudet tydligare.

“**Dolby Virtual**”: Använder TV:ns högtalare för att simulera surround-effekten från ett flerkanaligt system.

“**BBE ViVA**”: BBE ViVA Sound ger en musikaliskt noggrann och naturlig 3D-bild med Hi-Fi-ljud. Ljudets klarhet förbättras av BBE medan ljudbildens bredd, djup och höjd expanderas genom BBE-teknikens patenterade 3D-ljudprocess. BBE ViVA Sound är kompatibel med alla TV-program, inklusive nyheter, musik, drama, film, sport och elektroniska spel.



- Om du ställer “Aut. volymjust.” till “På” ändras “Dolby Virtual” till “Standard”.
- Om hörlurar ansluts ändras “Ljudeffekt” till “Av”.

Återställ	Återställer alla ljudinställningar till fabriksinställningarna.
Diskant	Justerar högfrekventa ljud.
Bas	Justerar lågfrekventa ljud.
Balans	Betonar vänster eller höger högtalarbalans.
Aut. volymjust.	Behåller en konstant ljudvolym även när skillnader i volymen uppstår (t.ex. tenderar reklam att vara högre än programmen).  Om du ställer in "Ljudeffekt" på "Dolby Virtual" ändras "Aut. volymjust." till "Av".
Volymförskjutning	Justerar ljudvolymen hos den aktuella ingången i förhållande till övriga ingångar.
Ljudkanalsval	Väljer ljudet från högtalaren för sändning i stereo eller på flera språk. "Stereo/ Mono" : För sändning i stereo. "A/ B/ Mono" : För flerspråkiga sändningar, välj "A" för ljudkanal 1, "B" för ljudkanal 2, eller "Mono" för en monokanal om sådan finns.  Om du väljer någon annan utrustning som är ansluten till TV:n, ställ in "Ljudkanalsval" på "Stereo", "A" eller "B".
 "Ljudeffekt", "Diskant", "Bas", "Balans" och "Aut. volymjust." är ej tillgängliga när "Högtalare" är inställd på "Ljudanläggning".	
 Finesser	
Snabbstart	TV:n slås på snabbare än normalt inom två timmar efter övergång till standby-läge. Effektförbrukningen i standby-läget är dock högre än normalt.
Energisparläge	Väljer strömsparkläget för att reducera TV:ns elförbrukning. När "Bild släckt" väljs stängs bilden av och indikatorn för  (Bild släckt) på TV:ns frontpanel lyser med grönt sken. Ljudet ändras inte. "Normal energiförbrukning" : Standardinställningar. "Sänkt energiförbrukning" : Reducerar TV:ns elförbrukning. "Bild släckt" : Stänger av bilden. Du kan lyssna på ljudet med bilden släckt.
Ljussensor	"På" : Optimerar automatiskt bildinställningarna baserat på den omgivande belysningen i rummet. "Av" : Stänger av funktionen "Ljussensor".  Placera ingenting över sensorn eftersom detta kan påverka sensorns funktion. Se sidan 12 för information om var ljussensorn sitter.
Logo belyst (utom KDL-37V4xxx, KDL-32V4xxx, KDL-26V4xxx)	Tänder och släcker Sonys logotyp på TV:ns front.

Filmläge

Ger en förbättrad bildkvalitet som är optimerad för film vid uppspelning av DVD-bilder tagna på film och som inte är progressiva (sammanflätade).
“Auto”: Detekterar bildinnehållet (video eller film) och optimerar bildkvaliteten. Använd denna inställning för normalt bruk.
“Av”: Stänger av funktionen “Filmläge”.



- Om bilden innehåller oregelbundna signaler eller för mycket brus stängs “Filmläge” automatiskt av även om “Auto” har valts.
- “Filmläge” är ej tillgängligt när “Video/Fotografi” är inställd på “Fotografi” eller när ett fotografi detekteras när “Video-A” är inställd.

Video/Fotografi

Ger lämplig bildkvalitet genom att välja alternativ beroende på ingångskälla (video- eller fotografidata).
“Video-A”: Ställer in lämplig bildkvalitet beroende på ingångskällan, videodata eller fotodata, vid direkt anslutning av Sony HDMI-kontrollerad utrustning som stöder “Video-A”-läge.

“Video”: Ger lämplig kvalitet för rörliga bilder.

“Fotografi”: Ger lämplig kvalitet för stillbilder.



- Inställningen är fast inställd på “Video” när läget Video-A inte stöds av den anslutna utrustningen även om “Video-A” väljs.
- Endast tillgänglig för HDMI 1, HDMI 2, HDMI 3 och Component i formatet 1080i eller 1080p.

x.v.Colour (utom KDL-32W4xxx, KDL-32E4xxx, KDL-26E4xxx, KDL-37V4xxx, KDL-32V4xxx, KDL-26V4xx)

Visar rörliga bilder som mer överensstämmer med originalkällan genom att matcha källans färgomfång.



- Inställningen är fast inställd på “Normal” när ingångssignalen är HDMI (RGB) även om “x.v.Colour” väljs.
- Endast tillgänglig för HDMI 1, HDMI 2, HDMI 3 och Component i formatet 720p, 1080i eller 1080p.

Färgomfång för fotografi (utom KDL-32W4xxx, KDL-32E4xxx, KDL-26E4xxx, KDL-37V4xxx, KDL-32V4xxx, KDL-26V4xx)

Väljer alternativet (sRGB, sYCC, Adobe RGB) för att matcha färgomfånget inom utsignalen från utrustningen som är ansluten till HDMI-ingång, komponentingång eller USB.



- Välj “sYCC” när du använder utrustning som stöder “x.v.Colour”.
- Endast tillgänglig för HDMI 1, HDMI 2, HDMI 3 och Component i formatet 1080i eller 1080p.
- Ej tillgänglig när “Färgomfång” är inställt på “Brett” (sidan 23).

Timerinställningar

Ställer in timern för att slå på/stänga av TV:n.

Avstängn.timer

Ställer in en tidsperiod efter vilken TV:n automatiskt går in i standby-läge. När Avstängn.timer aktiveras tänds timerindikatorn  på TV:ns front med orangefärgat sken.



- Om du stänger av TV:n och sedan slår på den igen återställs “Avstängn.timer” till “Av”.
- Meddelandet “Avstängningstimern stänger snart av apparaten” visas på skärmen 1 minut innan TV:n ställs i standby-läge.

Inställningar för På-timer

“**På Timer**”: Ställer in timern för att slå på TV:n från standby-läge.

“**Timerläge**”: Väljer önskad period.

“**Tid**”: Ställer in timern för att slå på TV:n.

“**Varaktighet**”: Ställer in en tidsperiod efter vilken TV:n automatiskt återgår till standby-läge.

Klockinställning

Med denna funktion kan du ställa in klockan manuellt. När TV:n tar emot digitala kanaler kan inte klockan justeras manuellt eftersom den ställs in enligt den utsända signalens tidskod.



Inställningar

Auto start

Startar menyn ”Första gången du använder TV:n” för att välja språk, land/region och placering samt för att ställa in alla tillgängliga digitala och analoga kanaler. Vanligtvis behöver inte detta utföras eftersom språket, landet/regionen och kanalerna redan ställdes in när TV:n installerades (sidan 6). Denna funktion hjälper dig dock att upprepa proceduren (t.ex. för att återställa TV:n efter flytt eller för att söka efter nystartade kanaler).

Språk

Väljer det språk som menyerna ska visas på.

Skärmkontrollinställningar

“**Skärmformat**”: För mer information om skärmformat, se “För att ändra skärmformat manuellt för att passa sändningen” på sidan 14.

“**Autoformat**”: Ändrar automatiskt skärmformatet enligt sändningssignalen. För att behålla din inställning, välj “Av”.

“**Display area**”: Justerar bildens visningsområde i 1080i/p- och 720p-källor när “Skärmformat” är inställt på “Wide”.

- “**Auto**”: Visar, under digitala sändningar, bilder enligt de inställningar som rekommenderas av TV-stationen.
- “**Alla bildpunkter**”: Visar bilder i deras ursprungliga storlek.
- “**Normal**”: Visar bilder i deras rekommenderade storlek.

“**Horisontellt läge**”: Justerar bildens horisontella position.

“**Vertikalt läge**”: Justerar bildens vertikala position när “Skärmformat” är inställt på “SmartZoom”, “Zoom” eller “14:9”.

“**Vertikal storlek**”: Justerar bildens vertikala storlek när “Skärmformat” är inställt på “SmartZoom”.

PC-inställningar

“**Skärmformat**”: Väljer ett skärmformat för att visa ingången från din PC.

- “**Full 1**”: Förstorar bilden så att den fyller det vertikala visningsområdet och bibehåller bildens ursprungliga horisontella/vertikala sidförhållande.
- “**Full 2**”: Förstorar bilden så att den fyller visningsområdet.

“**Återställ**”: Återställer PC-skärmens inställningar till fabriksinställningarna.

“**Autom.justering**”: Justerar automatiskt bildens position, fas och pixelskärpa när TV:n tar emot en signal från den anslutna PC:n.



“Autom.justering” kanske inte fungerar bra med vissa insignaler. I så fall, justera manuellt “Fas”, “Pixelskärpa” och “Horisontellt läge”.

“**Fas**”: Justerar fasan när bilden fladdrar.

















“**Pixelskärpa**”: Justerar pixelskärpan när bilden har oönskade vertikala ränder.

“**Horisontellt läge**”: Justerar bildens horisontella position.

“**Power-kontroll**”: Ställer TV:n i standby-läge om ingen signal tas emot i PC-ingången inom 30 sekunder.



AV-inställning



“**AV namn**”: Tilldelar ett namn till den utrustning som är ansluten till uttagen på sidan och baktill. Detta namn visas kortvarigt på skärmen när utrustningen väljs. Du kan hoppa över en ingångskälla som inte är ansluten till någon utrustning.

- 1 Tryck på / för att välja önskad ingångskälla och tryck sedan på .
- 2 Tryck på / för att välja det alternativ som önskas nedan och tryck sedan på .
 - -, KABEL, SAT, VIDEOBANDSP, DVD/BD, SPEL, LJUDANLÄGGNING, KAMERA, PC: Använder ett av de förinställda namnen för att namnge ansluten utrustning.
 - “Ändra.”: Skapar dina egna namn.
 - 1 Tryck på / för att välja önskad bokstav eller siffra (“_” för mellanslag) och tryck sedan på .
 - Om du matar in fel tecken:
Tryck på / för att välja det felaktiga tecknet. Tryck sedan på / för att välja rätt tecken.
 - 2 Upprepa proceduren i steg 1 tills namnet är fullständigt.
 - 3 Välj “OK” och tryck sedan på .
- “Hoppa över”: Hoppa över en ingångskälla som inte är ansluten till någon utrustning när du trycker på / för att välja ingångskälla.

“**AV2 Insignal**”: Ställer in en signal som skall matas in via kontakten märkt  AV2 på TV:ns baksida.

- “**Auto**”: Växlar automatiskt mellan signalerna för RGB-ingång, S-videoingång och Sammansatt videoingång beroende på insignalen.
- “**RGB**”: Matar in RGB-signalen.
- “**S-Video**”: Matar in S-videosignalen.
- “**Sammansatt**”: Matar in den sammansatta videosignalen.

“**AV2 Utsignal**”: Ställer in en signal som skall matas ut via kontakten märkt  AV2 på TV:ns baksida. Om du ansluter en video/DVD-brännare eller annan utrustning till  AV2-kontakten kan du spela in från utrustningen som är ansluten till andra kontakter på TV:n.

- “**TV**”: Matar ut en sändning.
- “**Auto**”: Matar ut vad som visas på skärmen (utom signaler från kontakterna för HDMI IN 1, HDMI IN 2, HDMI IN 3,  COMPONENT IN och  PC IN).

“**Högtalare**”: Kopplar bort TV:ns interna högtalare.

- “**TV-högtalare**”: TV-högtalarna kopplas in så att du kan lyssna på TV-ljudet via TV:ns egna högtalare.
- “**Ljudanläggning**”: TV-högtalarna kopplas bort så att du kan lyssna på TV-ljudet från extern ljudutrustning som är ansluten till ljudutgångarna. När kompatibel Kontroll för HDMI-utrustning är ansluten kan du sätta på utrustningen kopplad med TV:n. Denna inställning måste göras efter att utrustningen har anslutits.

“**Audio ut**”:

- “**Variabel**”: Ljudutgången från din ljudanläggning kan styras med TV:ns fjärrkontroll.
- “**Fast**”: Ljudutgången från TV:n är fast. Använd volymkontrollen på din ljudanläggning för att justera ljudvolymen (och andra ljudinställningar) på din ljudanläggning.



- “Audio ut” är ej tillgänglig för ljudanläggningar som är anslutna till TV:n via HDMI-uttagen.

HDMI-inställningar

Detta används för att ställa in Kontroll för HDMI-utrustning som är ansluten till HDMI-uttagen. Observera att "interlock"-inställningen (kopplingen) också måste göras för den anslutna Kontroll för HDMI utrustningen.

“Kontroll för HDMI”: Bestämmer huruvida Kontroll för HDMI-utrustningen och TV:n skall kopplas samman för Kontroll för HDMI. I läge “På ” kan följande menyposter utföras. Effektförbrukningen i standby-läget är dock högre än normalt.

“Apparater automatiskt Av”: I läge “På ” slås Kontroll för HDMI-utrustningen på och av kopplat med TV:n.

“TV automatiskt På”: I läge “På ”, och om Kontroll för HDMI-utrustningen är påslagen, slås TV:n automatiskt på och visar HDMI-ingången från den anslutna utrustningen.

“Uppdatera apparatlista”: Skapar eller uppdaterar “HDMI-apparatlista”. Upp till 14 kompatibla utrustningar kan anslutas för Kontroll för HDMI och upp till 4 utrustningar kan anslutas till samma uttag. Var noga med att uppdatera “HDMI-apparatlista” när du ändrar anslutningar eller inställningar för Kontroll för HDMI-utrustning.

Välj dem manuellt en efter en tills du erhåller en korrekt bild under flera sekunder.

“HDMI-apparatlista”: Visar anslutna Kontroll för HDMI-utrustningar.

Produktinformation

Visar TV:ns produktinformation.

Återställ allt

Återställer alla inställningar till fabriksinställningarna och visar sedan skärmen “Auto start”.



- Var noga med att ha TV:n avstängd under denna period (det tar cirka 30 sekunder) och tryck inte på några knappar.
 - Alla inställningar, inklusive digital favoritlista, land/region, språk, automatiskt inställda kanaler, etc, återställs.
-



Analog inställning

Visa i kanallista

Välj “Av” för att dölja listan på analoga kanaler från XMB™ (Xross Media Bar).

Autom. kanalinställ.

Ställer in alla analoga kanaler som är tillgängliga. Denna funktion hjälper dig att återställa TV:n efter flytt eller för att söka efter nystartade kanaler.

Kanalsortering

Ändrar den ordning i vilken de analoga kanalerna är lagrade i TV:n.

- 1 Tryck på / för att välja den kanal du vill flytta till en ny plats och tryck sedan på .
 - 2 Tryck på / för att välja den nya platsen för kanalen och tryck sedan på .
-













Manuell kanalinställ.

Innan du väljer “Namn/AFT/Ljudfilter/LNA/Hoppa över/Dekoder”, tryck på **PROG +/-** för att välja kanalnumret med kanalen. Du kan inte välja ett kanalnummer som är inställt på “Hoppa över” (sidan 27).

Program/System/Kanal

Ställer manuellt in kanaler.

- 1 Tryck på / för att välja “Program” och tryck sedan på .
 - 2 Tryck på / för att välja kanalen du vill ställa in manuellt (om du ställer in en video/DVD-brännare, välj kanal 00) och tryck sedan på **RETURN**.
 - 3 Tryck på / för att välja “System” och tryck sedan på .
-

- 4 Tryck på  för att välja ett av följande TV-sändningssystem. Tryck sedan på  **RETURN**.
B/G: för länder/regioner i Västeuropa
I: för Storbritannien
D/K: för länder/regioner i Östeuropa
L: för Frankrike
 - 5 Tryck på  för att välja "Kanal" och tryck sedan på .
 - 6 Tryck på  för att välja "S" (för kabelkanaler) eller "C" (för markbundna kanaler). Tryck sedan på .
 - 7 Ställ in kanalerna enligt följande:
Om du inte vet kanalnummer (frekvens)
 Tryck på  för att söka efter nästa tillgängliga kanal. Sökningen avslutas när kanalen hittats. Tryck på  för att fortsätta sökningen.
Om du vet kanalnummer (frekvens)
 Tryck på sifferknapparna för att ange kanalnummer för den sändning du önskar eller kanalnumret för din video/DVD-brännare.
 - 8 Tryck på  för att hoppa till "Bekräfta" och tryck sedan på .
 - 9 Tryck på  för att välja "OK" och tryck sedan på .
- Upprepa ovanstående procedur för att ställa in andra kanaler manuellt.

Namn

Tilldelar den valda kanalen ett namn, efter eget önskemål, på upp till fem bokstäver eller siffror. Detta namn visas kortvarigt på skärmen när kanalen väljs. För att mata in tecken, följ steg 1 till 3 under "Ändra:" (sidan 27).

AFT

Med denna funktion kan du finjustera valt programnummer manuellt om du tycker att en finjustering kan förbättra bildkvaliteten. Du kan justera finjusteringen på en skala från -15 till +15. När "På" väljs utförs finjusteringen automatiskt.

Ljudfilter

Förbättrar ljudet för individuella kanaler vid förvrängning i monosändningar. Ibland kan en icke standardiserad TV-signal orsaka ljuddistorsion eller intermittent stänga av ljudet när du tittar på monoprogram. Om du inte har några problem med ljuddistorsion rekommenderar vi att du låter detta alternativ vara inställt enligt fabriksinställningen "Av".



Du kan inte ta emot stereo- eller "dual sound"-signaler när "Låg" eller "Hög" har valts.

LNA



Förbättrar bildkvaliteten hos enskilda kanaler vid mycket svaga sändningssignaler (brusig bild).

Om du även med inställningen "På" inte ser någon förbättring av bildkvaliteten, ställ in detta alternativ på "Av" (fabriksinställning).

Hoppa över

Hoppar över analoga kanaler när du trycker på **PROG +/-** för att välja kanaler. (Du kan fortfarande välja en kanal du hoppat över med hjälp av sifferknapparna.)

Dekoder

Visar och spelar in en kodad kanal när en dekode är ansluten direkt till Scart-kontakten  AV1 eller  AV2 via en video/DVD-brännare.



Beroende på vilket land/region som valts för "Land" (sidan 7) kanske detta alternativ inte är tillgängligt.

Bekräfta

Sparar ändringar som gjorts under "Manuell kanalinställ."



Digital sökning

Digital auto.kanalinst.

Ställer in digitala kanaler som är tillgängliga.

Denna funktion hjälper dig att ställa in TV:n på nytt när du t.ex. har flyttat eller för att söka efter nystartade kanaler. För mer information, se "Autom. kanalinställ." (sidan 7).

Kanalsortering

Tar bort oönskade digitala kanaler som är lagrade i TV:n och ändrar den ordning i vilken de digitala kanalerna är lagrade i TV:n.

- 1 Tryck på för att välja den kanal du vill ta bort eller flytta till en ny plats.

Tryck på sifferknapparna för att ange det tresiffriga kanalnumret för den sändning du önskar.

- 2 Gör så här för att ta bort eller ändra ordningen på de digitala kanalerna:

För att ta bort den digitala kanalen

Tryck på . När ett bekräftelsemeddelande visas på skärmen, tryck på för att välja "Ja" och tryck sedan på .

För att ändra ordningen på de digitala kanalerna

Tryck på och sedan på för att välja den nya platsen för kanalen och tryck sedan på .

- 3 Tryck på RETURN.

Digital man.kanalinst.

Manuell inställning av de digitala kanalerna. Denna funktion är tillgänglig när "Digital auto.kanalinst." är inställd på "Egen antenn".

- 1 Tryck på sifferknapparna för att välja kanalen du vill ställa in manuellt och tryck sedan på för att ställa in kanalen.
- 2 När de tillgängliga kanalerna har hittats, tryck på för att välja kanalen du vill lagra och tryck sedan på .
- 3 Tryck på för att välja kanalnumret där du vill lagra den nya kanalen och tryck sedan på .

Upprepa ovanstående procedur för att ställa in andra kanaler manuellt.

Undertextinställningar

"Inställning av textning": När "Nedsatt hörsel" väljs kan också visuella hjälpmedel visas tillsammans med undertexterna (om TV-kanalerna sänder sådan information).

"Textspråk": Väljer det språk som undertexterna skall visas på.

Ljudinställningar

"Audiotyp": Växlar till sändning för personer med nedsatt hörsel när "Nedsatt hörsel" väljs.

"Audiospråk": Väljer språket för ett program. Vissa digitala kanaler kan sända flera olika ljudspråk för ett program.

"Röstmeny": Ger en ljudbeskrivning (berättelse) av visuell information om TV-kanalen sänder sådan information.

"Procentandel röstmeny"*: Justerar utgångsnivåerna för TV:ns vanliga ljud och Röstmenyn.

"Dynamiskt omfång": Kompenserar för skillnader i ljudnivå mellan olika kanaler. Observera att denna funktion kanske inte har någon effekt på vissa kanaler.

"Optisk utsignal": Väljer ljudsignalen som matas ut från DIGITAL AUDIO OUT (OPTICAL) på TV:ns baksida. Välj "Auto" när utrustning kompatibel med Dolby Digital är ansluten och välj "PCM" när icke kompatibel utrustning är ansluten.





*Denna funktion är endast tillgänglig när "Röstmeny" är ställd till "På".

Radiovisning

När du lyssnar på en radiosändning visar TV:n en bakgrundsbild på skärmen efter 20 sekunder om ingen knapp trycks in. Du kan välja färg på bakgrundsbilden, visa en slumpmässig färg eller visa ett bildspel (sidan 32). Tryck på vilken knapp som helst för att tillfälligt avbryta visningen av bakgrundsbilden.

Barnlås

Ställer in en åldersgräns för program. Program som överskrider denna åldersgräns kan endast ses om rätt PIN-kod anges.

- 1 Tryck på sifferknapparna för att ange din befintliga PIN-kod.
Om du inte har ställt in en PIN-kod tidigare visas ett fönster för inmatning av en PIN-kod. Följ instruktionerna under "PIN-kod" nedan.
- 2 Tryck på  för att välja åldersgräns, eller på "Ingen" för obehindrat TV-tittande, och tryck sedan på .
- 3 Tryck på  RETURN.

PIN-kod

För att ställa in din PIN-kod första gången

- 1 Tryck på sifferknapparna för att ange den nya PIN-koden.
- 2 Tryck på  RETURN.

För att ändra din PIN-kod

- 1 Tryck på sifferknapparna för att ange din befintliga PIN-kod.
- 2 Tryck på sifferknapparna för att ange den nya PIN-koden.
- 3 Tryck på  RETURN.



PIN-kod 9999 accepteras alltid.

Teknisk inställning

"Autom. uppdatering": Med detta alternativ kan TV:n detektera och lagra nya digitala tjänster när sådana blir tillgängliga.



För att serviceuppdatering skall kunna utföras behöver TV:n emellanåt ställas i standby-läge.

"Hämta programvara": Med detta alternativ kan TV:n automatiskt ta emot uppdateringar av programvara, kostnadsfritt via din befintliga antenn/kabel. Sony rekommenderar att detta alternativ alltid är ställt till "På". Om du inte vill att din programvara skall uppdateras ställer du in detta alternativ på "Av".



För att uppdatering av programvaran skall kunna utföras behöver TV:n emellanåt ställas i standby-läge.

"Systeminformation": Visar aktuell programvaruversion och signalnivå.



Om signalstapeln är röd (ingen signal) eller gul (låg signal), kontrollera antenn/kabelanslutningen.

"Tidszon": För manuell inställning av den tidzon du befinner dig i om denna inte är densamma som den inställda standardtidzonen för ditt land/region.

"Automatisk sommartid": Bestämmer huruvida växling mellan vinter- och sommartid skall ske automatiskt eller inte.

- **"På"**: Växlar automatiskt mellan vinter- och sommartid enligt kalendern.
- **"Av"**: Tiden visas enligt tidsskillnaden inställd i "Tidszon".

CA-modulinställningar

Med detta alternativ får du tillgång till en betal-TV-tjänst när du har erhållit en CAM-modul (Conditional Access Module = villkorlig åtkomstmodul) och ett visningskort. Se sidan 17 för information om var PCMCIA-kontakten  sitter.

Fotografier







Bildram

Visar ett fast fotografi på skärmen under en inställd tidsperiod. Efter denna period går TV:n automatiskt in i standby-läge.

Använda menyn Alternativ

Tryck på **OPTIONS** för att visa följande alternativ.

Alternativ	Beskrivning
Bildurval	Tryck på  /  /  /  för att välja ett fotografi och tryck sedan på  för att ställa in det.
Varaktighet	Väljer önskad period.













- Om fotografiet väljs från en USB-enhet måste denna vara ansluten till TV:n.
- Om "Avstängn.timer" är aktiverad går TV:n automatiskt in i standby-läge.
- Bildinställningar kan ändras under "USB-fotogranskare" på Alternativ-menyn.







USB-fotogranskare

Du kan visa fotografier (i JPEG-format) lagrade i en Sony digital stillbildskamera eller videokamera på din TV via en USB-kabel eller ett USB-minne.

- 1 Anslut en understödd USB-enhet till TV:n.
- 2 Tryck på **HOME**.
- 3 Tryck på / för att välja "Fotografier", tryck på / för att välja "USB-fotogranskare" och tryck sedan på . Miniaturskärmen visas.
- 4 Tryck på /// för att välja det fotografi eller den mapp du vill visa och tryck sedan på .
- 5 Tryck på  **RETURN** för att återgå till miniaturskärmen.

Ytterligare funktioner

Tryck på / för att välja ett alternativ och tryck sedan på .

Alternativ	Beskrivning
Apparatval	Tryck på  /  för att välja en enhet när flera enheter är anslutna. Bravia-bilder är förinställd enhet.

Alternativ	Beskrivning
Bildspel	Visar fotografierna ett efter ett.
Inställningar	Du kan göra avancerade inställningar för ett bildspel och ställa in visningssekvensen för miniatyrerna.

Använda menyn Alternativ

Tryck på **OPTIONS** för att visa följande alternativ.

Alternativ	Beskrivning
Bildinställning	Se sidan 22.
Avstängn.timer	Se sidan 25.
Energisparläge	Se sidan 24.



Ej tillgänglig i miniatyrfönstret eller för alternativet "Bildspel".



- USB-fotogranskaren stöder endast DCF-kompatibla JPEG-fotografier.
- När du ansluter en Sony digital stillbildskamera, ställ in kamerans USB-anslutning på Auto eller "Masslagring". För mer information om USB-anslutningar, se bruksanvisningen för din digitala kamera.
- USB-fotogranskaren stöder endast filsystemet FAT32.
- Medan TV:n hämtar datan på lagringsmediet, observera följande:
 - Stäng inte av TV:n eller den anslutna USB-enheten.
 - Koppla inte loss USB-kabeln.
 - Avlägsna inte lagringsmediet.Datan på lagringsmediet kan skadas.
- Använd inte USB-enheter som inte stöds. Detta kan orsaka felfunktioner.
- Sony ansvarar inte för eventuella skador på eller förlust av data på lagringsmediet på grund av felfunktion hos anslutna enheter eller hos TV:n.
- Besök webbsidan nedan för uppdaterad information om kompatibla USB-enheter.
<http://support.sony-europe.com/TV/compatibility/>

Specifikationer

Displayenhet

Nätspänning:

220-240 volt AC, 50 Hz

Skärmstorlek:

KDL-52xxxxx: 52 tum
KDL-46xxxxx: 46 tum
KDL-40xxxxx: 40 tum
KDL-37xxxxx: 37 tum
KDL-32xxxxx: 32 tum
KDL-26xxxxx: 26 tum

Bildupplösning:

1.920 punkter (horisontellt) x 1.080 linjer (vertikalt)
(endast för KDL-52W4xxx, KDL-46W4xxx, KDL-40W4xxx, KDL-32W4xxx, KDL-40E4xxx, KDL-32E4xxx)

1.366 punkter (horisontellt) x 768 linjer
(vertikalt)(endast för KDL-37V4xxx, KDL-32V4xxx, KDL-26V4xxx, KDL-26E4xxx)

Effektförbrukning*:

KDL-52W4xxx:
223 W (Hemma / Standard-läge)
253 W (Butik / Dagsljus-läge)

KDL-46W4xxx:
225 W (Hemma / Standard-läge)
243 W (Butik / Dagsljus-läge)

KDL-40W4xxx, KDL-40E4xxx:
176 W (Hemma / Standard-läge)
201 W (Butik / Dagsljus-läge)

KDL-37V4xxx:
138 W (Hemma / Standard-läge)
155 W (Butik / Dagsljus-läge)

KDL-32E4xxx, KDL-32W4xxx:
120 W (Hemma / Standard-läge)
143 W (Butik / Dagsljus-läge)

KDL-32V4xxx:
111 W (Hemma / Standard-läge)
122 W (Butik / Dagsljus-läge)

KDL-26V4xxx, KDL-26E4xxx:
88 W (Hemma / Standard-läge)
98 W (Butik / Dagsljus-läge)

* För information om "Hemma" eller "Butik", se sidan 7.

Effektförbrukning i viloläge* (standby):

0,19 W eller mindre

* Specificerad standby-effekt uppnås när TV:n har avslutat nödvändiga interna processer.

* När "Kontroll för HDMI" är aktiverad är effektförbrukningen i standby-läge 0,6 W.

* När "Snabbstart" är aktiverad förblir effektförbrukningen i standby-läge 16 W i två timmar efter övergång till standby-läge.

Mått (b x h x d):

KDL-52W4xxx:
Cirka 126,2 x 87,1 x 34,7 cm (med stativ)
Cirka 126,2 x 82,9 x 11,9 cm (utan stativ)

KDL-46W4xxx:
Cirka 112,0 x 78,2 x 30,7 cm (med stativ)
Cirka 112,0 x 74,2 x 11,5 cm (utan stativ)

KDL-40W4xxx:
Cirka 98,6 x 68,4 x 27,9 cm (med stativ)
Cirka 98,6 x 64,6 x 11,0 cm (utan stativ)

KDL-40E4xxx:
Cirka 100,6 x 69,5 x 28,3 cm (med stativ)
Cirka 100,6 x 64,5 x 11,4 cm (utan stativ)

KDL-37V4xxx:
Cirka 92,0 x 64,9 x 27,9 cm (med stativ)
Cirka 92,0 x 61,0 x 11,0 cm (utan stativ)

KDL-32W4xxx, KDL-32V4xxx:

Cirka 79,4 x 57,7 x 24,2 cm (med stativ)
Cirka 79,4 x 54,0 x 9,9 cm (utan stativ)

KDL-32E4xxx:

Cirka 81,4 x 58,7 x 24,1 cm (med stativ)
Cirka 81,4 x 54,0 x 10,4 cm (utan stativ)

KDL-26V4xxx:

Cirka 65,9 x 50,5 x 24,2 cm (med stativ)
Cirka 65,9 x 46,6 x 9,5 cm (utan stativ)

KDL-26E4xxx:

Cirka 68,4 x 47,5 x 18,6 cm (med stativ)
Cirka 68,4 x 46,9 x 10,1 cm (utan stativ)

Vikt:

KDL-52W4xxx:
Cirka 38,0 kg (med stativ)
Cirka 32,0 kg (utan stativ)

KDL-46W4xxx:
Cirka 29,0 kg (med stativ)
Cirka 25,0 kg (utan stativ)

KDL-40W4xxx:
Cirka 21,5 kg (med stativ)
Cirka 18,5 kg (utan stativ)

KDL-40E4xxx:
Cirka 22,0 kg (med stativ)
Cirka 19,0 kg (utan stativ)

KDL-37V4xxx:
Cirka 20,5 kg (med stativ)
Cirka 17,5 kg (utan stativ)

KDL-32W4xxx, KDL-32V4xxx, KDL-32E4xxx:
Cirka 15,5 kg (med stativ)
Cirka 13,0 kg (utan stativ)

KDL-26V4xxx, KDL-26E4xxx:
Cirka 12,5 kg (med stativ)
Cirka 10,0 kg (utan stativ)

Skärmsystem

LCD-skärm (bildskärm med flytande kristaller)

TV-system

Analogt: Beroende på val av land/region:
B/G/H, D/K, L, I

Digitalt: DVB-T/DVB-C

Färg/videosystem

Analogt: PAL, SECAM
NTSC 3.58, 4.43 (endast videoingång)

Digitalt: MPEG-2 MP@ML/HL, H.264/MPEG-4 AVC
HP@L4.0, MP@L3.0

Antenn



75 ohms extern anslutning för VHF/UHF

Kanalläckning

Analogt: VHF: E2-E12
UHF: E21-E69
CATV: S1-S20
HYPER: S21-S41
D/K: R1-R12, R21-R69
L: F2-F10, B-Q, F21-F69
I: UHF B21-B69

Digitalt: VHF/UHF

Anslutningar

 /  AV1

21-polig Scart-kontakt (CENELEC standard) inkl. ljud/videoingång, RGB-ingång och TV-ljud/videoutgång.

 /  /  AV2 (SMARTLINK)

21-pin Scart-kontakt (CENELEC standard) inkl. ljud/videoingång, RGB-ingång, S-videoingång, valbar ljud/videoingång och SMARTLINK-gränssnitt.

 AV3 Videoingång (phonokontakt)

 AV3 Ljudingång (phonokontakt)

Fortsättning

 Ljudutgång (vänster/höger) (phonokontakt)

 COMPONENT IN

Understödda format: 1080/24p, 1080p, 1080i, 720p,
576p, 576i, 480p, 480i

Y: 1 Vp-p, 75 ohm, 0,3 V negativ synk

Pb/Cb: 0,7 Vp-p, 75 ohm

Pr/Cr: 0,7 Vp-p, 75 ohm



Ljudingång (phonokontakt)

500 mVrms

HDMI IN 1, 2, 3

Video: 1080/24p, 1080p, 1080i, 720p, 576p, 576i,
480p, 480i

Ljud: Tvåkanalig linjär PCM

32, 44,1 och 48 kHz, 16, 20 och 24 bitar

PC (se tabell)

Analogt ljud (minijack):

500 mVrms

(endast HDMI IN 2)

PC IN  PC-ingång (15-polig Dsub)

G: 0,7 Vp-p, 75 ohm, ej Synk på Grön

B: 0,7 Vp-p, 75 ohm, ej Synk på Grön

R: 0,7 Vp-p, 75 ohm, ej Synk på Grön

HD: 1-5 Vp-p

VD: 1-5 Vp-p

 PC-ljudingång (minijack)

 Utgång för hörlurar

 CAM-plats (villkorlig åtkomstmodul)

 USB-port

Understödda format: JPEG-filer baserade på DCF-
format.

 DIGITAL AUDIO OUT (OPTICAL) digital optisk
kontakt. Dolby digital eller PCM-ljud från DVB
beroende på sändning, PCM-ljud från alla andra
ingångskällor.

Ljudutgång (phonokontakt)

Ljudutgång

10 W + 10 W (RMS)

Extra tillbehör

- **KDL-52W40xx/ KDL-52W42xx/ KDL-46W40xx/
KDL-46W42xx/ KDL-40W40xx/ KDL-40W42xx/
KDL-32W40xx/ KDL-32W42xx/ KDL-40E40xx/
KDL-32E40xx/ KDL-37V45xx/ KDL-37V47xx/
KDL-32V45xx/ KDL-32V47xx:**

Väggfäste SU-WL500.

- **KDL-26V45xx/ KDL-26V47xx / KDL-26E40xx:**
Väggfäste SU-WL100.

- **KDL-46W40xx/ KDL-46W42xx/ KDL-40W40xx/
KDL-40W42xx/KDL-32W40xx/ KDL-32W42xx/
KDL-40E40xx/ KDL-32E40xx/ KDL-37V45xx/
KDL-37V47xx/ KDL-32V45xx/ KDL-32V47xx:**
TV-stativ SU-FL300M.

Vi förbehåller oss rätten att ändra design och specifikationer
utan föregående meddelande.

Referenstabell över PC-signaler för PC

Signaler	Horisontellt (bildpunkter)	Vertikalt (linjer)	Horisontell frekvens (kHz)	Vertikal frekvens (Hz)	Standard
VGA	640	480	31,5	60	VESA
	640	480	37,5	75	VESA
	720	400	31,5	70	VGA-T
SVGA	800	600	37,9	60	VESA riktlinjer
	800	600	46,9	75	VESA
XGA	1024	768	48,4	60	VESA riktlinjer
	1024	768	56,5	70	VESA
	1024	768	60,0	75	VESA
WXGA	1280	768	47,4	60	VESA
	1280	768	47,8	60	VESA
	1280	768	60,3	75	
	1360	768	47,7	60	VESA
SXGA	1280	1024	64,0	60	VESA

- PC-ingången på denna TV stöder ej "Synk på Grön" eller "KompositSynk".
- PC-ingången på denna TV stöder ej sammanflätade signaler.
- PC-ingången på denna TV stöder signaler i ovanstående tabell med en vertikal frekvens på 60 Hz. För övriga signaler visas meddelandet "Ingen signal".

Referenstabell över PC-signaler för HDMI IN 1, 2, 3

Signaler	Horisontellt (bildpunkter)	Vertikalt (linjer)	Horisontell frekvens (kHz)	Vertikal frekvens (Hz)	Standard
VGA	640	480	31,5	60	VESA
SVGA	800	600	37,9	60	VESA riktlinjer
XGA	1024	768	48,4	60	VESA riktlinjer
WXGA	1280	768	47,4	60	VESA
WXGA	1280	768	47,8	60	VESA
SXGA*	1280	1024	64,0	60	VESA
WXGA**	1360	768	47,7	60	VESA

* Endast för KDL-52W4xxx, KDL-46W4xxx, KDL-40W4xxx, KDL-32W4xxx, KDL-40E4xxx, KDL-32E4xxx.

**Endast för KDL-37V4xxx, KDL-32V4xxx, KDL-26V4xxx, KDL-26E4xxx.

Felsökning

Kontrollera om standby-indikatorn  blinkar med rött sken.

Om den blinkar

Den självdiagnostiska funktionen är aktiverad.

- 1 Räkna hur många gånger standby-indikatorn  blinkar mellan varje paus på två sekunder.

Indikatorn kan exempelvis blinka tre gånger, följt av en paus på två sekunder, och därefter ytterligare tre blinkningar, etc.



- 2 Stäng av TV:n genom att trycka på  upptill på TV:n, koppla loss nätkabeln från eluttaget och informera din återförsäljare eller ditt Sony servicecenter om antalet blinkningar.

Om den inte blinkar



- 1 Kontrollera punkterna i nedanstående tabell.
- 2 Om problemet kvarstår, kontakta en auktoriserad servicetekniker.

TV-bild

Ingen bild (skärmen är mörk) och inget ljud

- Kontrollera antenn/kabelanslutningen.
- Anslut TV:n till eluttaget och tryck på  upptill på TV:n.
- Om standby-indikatorn  lyser med rött sken, tryck på .

Ingen bild eller ingen menyinformation från utrustning ansluten till Scart-kontakten

- Tryck på / för att visa listan över ansluten utrustning och välj sedan önskad ingång.
- Kontrollera anslutningen mellan den externa utrustningen och TV:n.

Dubbla bilder eller spökbilder (endast i analogt läge)

- Kontrollera antenn/kabelanslutningen.
- Kontrollera antennens placering och inriktning.

På skärmen syns bara snö och brus (endast i analogt läge)

- Kontrollera om antennen är av eller böjd.
- Kontrollera om antennens livslängd har löpt ut (3-5 år vid normal användning, 1-2 år vid havet).

Bild- eller ljudstörningar när du tittar på en TV-kanal (endast i analogt läge)

- Justera "AFT" (Automatisk fininställning) för att erhålla en bättre bildmottagning (sidan 29).



En del små svarta punkter och/eller ljuspunkter syns på skärmen

- Bilden på skärmenheten är uppbyggd av bildpunkter (pixels). Små svarta punkter och/eller ljuspunkter (pixels) på bildskärmen indikerar inte en felfunktion.

Ingen färg på färgprogram

- Välj "Återställ" (sidan 22).

Inga eller ojämna färger när du tittar på en signal från kontaktarna / COMPONENT IN

- Kontrollera anslutningen av kontaktarna /  COMPONENT IN och att varje kontakt sitter ordentligt i sina respektive uttag.



Bilden blir fryst eller innehåller block på skärmen

- Kontrollera signalnivån (sidan 31). Om signalstapeln är röd (ingen signal) eller gul (låg signal), kontrollera antenn/kabelanslutningen.

- Koppla loss den anslutna USB-enheten. Den kan vara skadad eller den kanske inte stöds av TV:n. Besök följande webbsida för uppdaterad information om kompatibla USB-enheter:
<http://support.sony-europe.com/TV/compatibility/>

Ljud

Inget ljud, men bra bild

- Tryck på  +/- eller  (Mute).
- Kontrollera om "Högtalare" är inställd på "TV-högtalare" (sidan 27).
- När en HDMI-ingång används med Super Audio CD eller DVD-Audio, kanske DIGITAL AUDIO OUT (OPTICAL) inte ger några utgående ljudsignaler.

Kanaler

Önskad kanal kan inte väljas

- Växla mellan digitalt och analogt läge och välj önskad digital/analog kanal.

Vissa kanaler är tomma

- Kanal avsedd endast för kodade/abonnerade tjänster. Abonnera på betal-TV-tjänsten.
- Kanal används endast för data (ingen bild eller inget ljud).
- Kontakta TV-stationen för sändningsinformation.

Digitala kanaler visas inte

- Hör efter hos en lokal installatör om digitala sändningar är tillgängliga i ditt område.
- Byt till en kraftigare antenn (bättre förstärkning).

Allmänt

Störningar i bild och/eller ljud

- Håll TV:n borta från elektriska störningskällor såsom bilar, motorcyklar, hårtorkar eller optisk utrustning.
- När extra utrustning installeras, se till att det finns lite fritt utrymme mellan utrustningen och TV:n.
- Kontrollera antenn/kabelanslutningen.
- Håll antennkabeln/TV-kabeln på avstånd från andra anslutningskablar.

TV:n stängs av automatiskt (TV:n ställs i standby-läge)

- Kontrollera om "Avstängn.timer" är aktiverad, eller bekräfta inställningen av "Varaktighet" för "Inställningar för På-timer" (sidan 25).
- Om ingen signal tas emot, och TV:ns inställning inte ändras på något sätt, under 10 minuter ställs TV:n automatiskt i standby-läge.

TV:n slås på automatiskt

- Kontrollera om "På-timer" är aktiverad (sidan 26).

Vissa ingångskällor kan inte väljas

- Välj "AV namn" och avbryt "Hoppa över" för ingångskällan (sidan 27).

Fjärrkontrollen fungerar inte

- Byt ut batterierna.

En kanal kan inte läggas till i Favoritlistan

- Upp till 999 kanaler kan lagras i Favoritlistan.

HDMI-utrustning visas inte på "HDMI-apparatlista"

- Kontrollera att utrustningen är kompatibel med Kontroll för HDMI.

Alla kanaler är inte inställda

- Besök vår support sida för information om kabeltillgänglighet.
<http://support.sony-europe.com/TV/DVBC/>

Du kan inte välja "Av" i "Kontroll för HDMI"

- Om någon ljudutrustning som är kompatibel med Kontroll för HDMI är ansluten till TV:n kan du inte välja "Av" på denna meny. Om du vill ändra ljudutgången till TV-högtalaren, välj "TV-högtalare" på "Högtalare"-menyn (sidan 27).

Indledning

Tak fordi du valgte dette Sony-produkt. Før TV-apparatet betjenes, læses denne vejledning grundigt og beholdes til senere opslag.

Bortskaffelse af tv'et



Håndtering af udtjente elektriske og elektroniske produkter (Gælder for den Europæiske Union og andre europæiske lande med separate indsamlingssystemer)

Dette symbol på produktet eller emballagen angiver, at produktet ikke må behandles som husholdningsaffald.

Det skal i stedet indleveres på en deponeringsplads specielt indrettet til modtagelse og oparbejdning af elektriske og elektroniske produkter. Ved at sikre, at produktet bortskaffes korrekt, forebygges de eventuelle negative miljø- og sundhedsskadelige påvirkninger, som en ukorrekt affaldshåndtering af produktet kan forårsage. Genindvinding af materialer vil medvirke til at bevare naturens ressourcer. Yderligere information om genindvindingen af dette produkt kan fås hos myndighederne, det lokale renovationselskab eller butikken, hvor produktet blev købt.



Bortskaffelse af udtjente batterier (gælder i den Europæiske Union samt europæiske lande med særskilte indsamlingssystemer)

Dette symbol på batteriet eller emballagen betyder, at batteriet, der leveres med dette produkt, ikke må bortskaffes som husholdningsaffald. Ved at sikre, at sådanne batterier

bortskaffes korrekt, forebygges, de mulige negative konsekvenser for sundhed og miljø som følge af en forkert affaldshåndtering af batteriet. Materialelegens bidrager ligeledes til at beskytte naturens ressourcer. Hvis et produkt kræver konstant strømforsyning af hensyn til sikkerheden, ydeevnen eller data integriteten, må batteriet kun fjernes af dertil uddannet personale. For at sikre en korrekt håndtering af batteriet bør det udtjente produkt kun afløses på dertil indrettede indsamlingspladser beregnet til affaldshåndtering af elektriske og elektroniske produkter. Med hensyn til øvrige batterier henvises til afsnittet om sikker udtagning af batterier. Batteriet skal derefter afløses på et indsamlingssted, der er beregnet til affaldshåndtering og genindvinding af batterier. Yderligere information om genindvinding af dette produkt eller batteri kan fås ved at kontakte den kommunale genbrugsstation eller den butik, hvor produktet er købt.

Producenten af dette produkt er Sony Corporation, 1-7-1 Konan Minato-ku Tokyo, 108-0075 Japan. Den autoriserede repræsentant for EMC (elektromagnetisk kompatibilitet) og produktsikkerhed er Sony Deutschland GmbH, Hedelfinger Strasse 61, 70327 Stuttgart, Tyskland. Henvendelser om service eller garanti henvises til de adresser, der oplyses i de særskilte service- eller garantidokumenter.

Oplysning om digital TV-funktion

- Funktioner i forbindelse med digitalt TV (**DVB**) fungerer kun i lande eller områder, hvor der udsendes i DVB-T (MPEG2 og MPEG4 AVC) digitale jordbundne signaler, eller der er adgang til en kompatibel DVB-C (MPEG2 og MPEG4 AVC) kabeltjeneste. Få at vide hos din lokale forhandler, om du kan modtage et DVB-T-signal på din bopæl, eller spørg kabeludbyderen, om deres DVB-C kabeltjeneste er egnet til integreret betjening med dette TV-apparat.
- Kabeludbyderen kan opkræve et ekstra gebyr for en sådan service, og du skal eventuelt indvilge i deres forretningsbetingelser og -vilkår.
- Selvom dette TV-apparat følger specifikationerne for DVB-T og DVB-C, kan der ikke garanteres for kompatibiliteten med fremtidige DVB-T digitale jordbundne udsendelser og DVB-C digitale kabeludsendelser.
- Visse digitale tv-funktioner er muligvis ikke tilgængelige i visse lande/områder, og DVB-C-kabel fungerer eventuelt ikke korrekt hos alle udbydere.
- Yderligere information om DVB-C funktionen findes på vores hjemmeside for kabelsupport: <http://support.sony-europe.com/TV/DVBC/>

Oplysninger om varemærker

- DVB** er et registreret varemærke, der tilhører DVB projektet.
- Fremstillet under licens fra BBE Sound, Inc. i licens fra BBE Sound, Inc. under et eller flere af følgende amerikanske patenter: 5510752, 5736897. BBE og BBE-symbolet er registrerede varemærker, der tilhører BBE Sound, Inc.
- Fremstillet på licens fra Dolby Laboratories. "Dolby" og det dobbelte D-symbol **DD** er varemærker, der tilhører Dolby Laboratories.
- HDMI, HDMI logoet og High-Definition Multimedia Interface er varemærker eller registrerede varemærker, der tilhører HDMI Licensing LLC.

BBE VIVA **DD DOLBY**[®]
HD3D Sound **DIGITAL • PLUS**

HDMI[™] **VIRTUAL**
HIGH-DEFINITION MULTIMEDIA INTERFACE **DD DOLBY**
SURROUND



- I illustrationerne, der anvendes i denne manual, er af KDL-40W4000, medmindre andet er angivet.
- Det "x" der optræder i modelnavnet, svarer til de tal, der angiver farvevarianten

Indholdsfortegnelse

Opstartsvejledning

4

Check af det medfølgende tilbehør	4
Sikkerhedsoplysninger	9
Forholdsregler	10
Oversigt over fjernbetjeningen	11
Oversigt over TV-apparatets knapper og indikatorer	12

Se TV

Se TV	13
Kontrol af vejledning DVB	15
Anvendelse af den digitale favoritliste DVB	16

Anvendelse af ekstraudstyr

Tilslutning af ekstraudstyr	17
Visning af billeder fra tilsluttet udstyr	18
Anvendelse af BRAVIA Sync (Kontrol til HDMI)	19

Anvendelse af Menu-funktioner

Oversigt over menuen TV Home (XMB™)	21
Indstillinger	22
Betjeningsvejledning	22
Billede	22
Lyd	23
Funktioner	24
Opsætning	26
Analog opsætning	28
Digital opsætning DVB	30
Foto	32
Billedramme	32
USB-fotovisning	32

Yderligere oplysninger

Specifikationer	33
Fejlsøgning	36

DVB : Kun til digitale kanaler

 Før du betjener tv'et, skal du læse afsnittet "Sikkerhedsoplysninger" i denne vejledning.
Gem vejledningen til senere brug.

Opstartsvejledning

1: Check af det medfølgende tilbehør

Netledning (1) (kun til KDL-52W4xxx, KDL-46W4xxx, KDL-40W4xxx, KDL-40E4xxx)

Fjernbetjening RM-ED011 (1)

Fjernbetjening RM-ED011 W (1) (kun til KDL-40E4xxx, KDL-32E4xxx, KDL-26E4xxx)

To AA batterier (type R6) (2)

Stander (1) (undtagen for KDL-52W4xxx, KDL-26E4xxx)

Skruer til stander (4) (kun til KDL-46W4xxx, KDL-40W4xxx, KDL-40E4xxx, KDL-37V4xxx)

Skruer til stander (3) (kun til KDL-32W4xxx, KDL-32E4xxx, KDL-32V4xxx, KDL-26V4xxx)

Sådan isættes batterier i fjernbetjeningen

Tryk på låget og løft det for at åbne det.

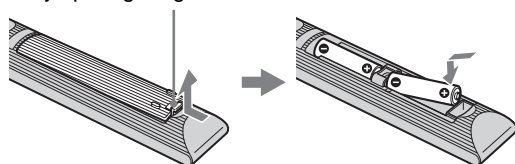

2: Montering af standeren

(undtagen for KDL-52W4xxx, KDL-26E4xxx)

1 Åbn papkassen, og tag standeren og skruerne ud.

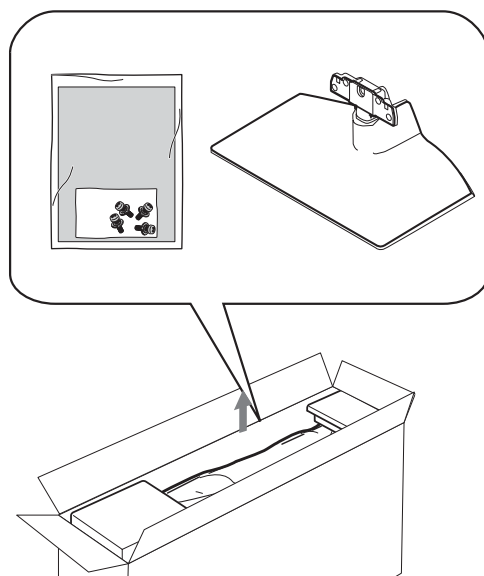

- 2 Sæt tv'et på standeren. Pas på, at kablerne ikke kommer i klemme.

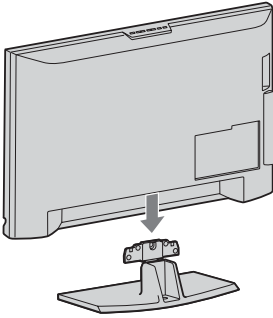

- 3 Sæt standeren på TV-apparatet med den medfølgende skruer.

KDL-46W4xxx
KDL-40W4xxx
KDL-40E4xxx
KDL-37V4xxx

KDL-32W4xxx
KDL-32E4xxx
KDL-32V4xxx
KDL-26V4xxx

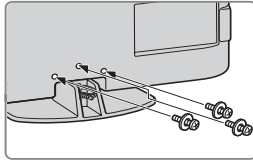
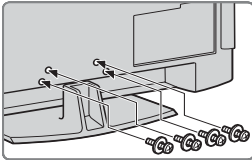

Ved anvendelse af en elektrisk skruetrækker indstilles tilspændingsmomentet til ca. 1,5 Nm

3: Tilslutning af en antenne/video/ DVD-optager

Tilslutning af antenne/kabel

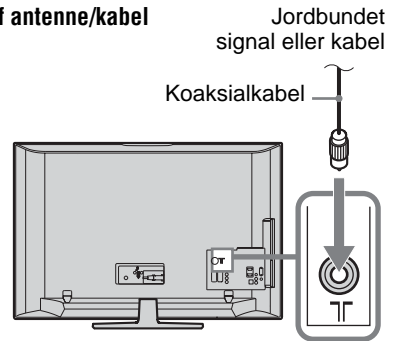

Tilslutning af antenne/kabelvideo/DVD-optager

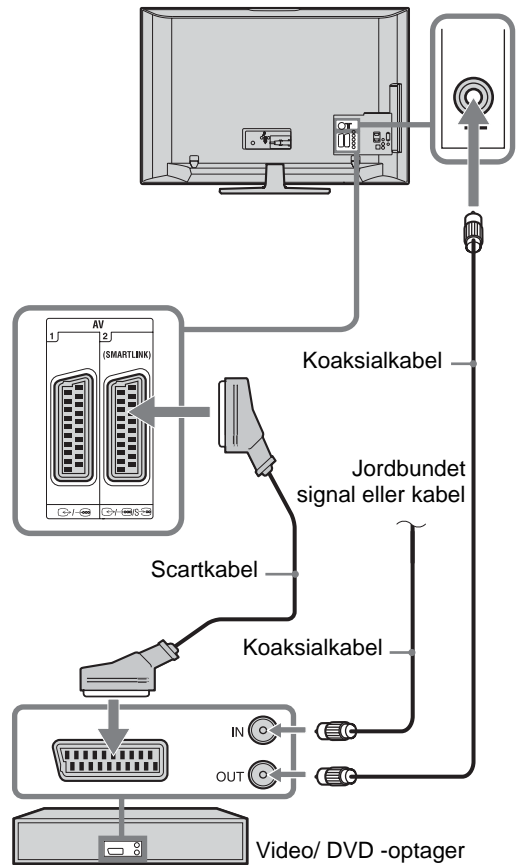

4: Undgå, at TV-apparatet vælter

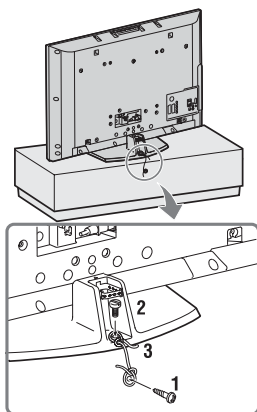

- 1 Skru en træskru (4 mm i diameter, medfølger ikke) i TV-standeren.
- 2 Skru en maskinskru (M6 x 12, medfølger ikke) i skruetullet på TV'et.
- 3 Bind træskruen og maskinskruen sammen med en wire.

5: Sammenkobling af kablerne

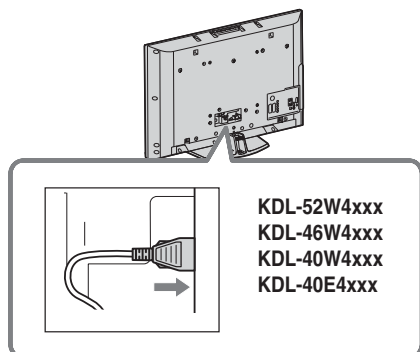

6: Samling af kablerne

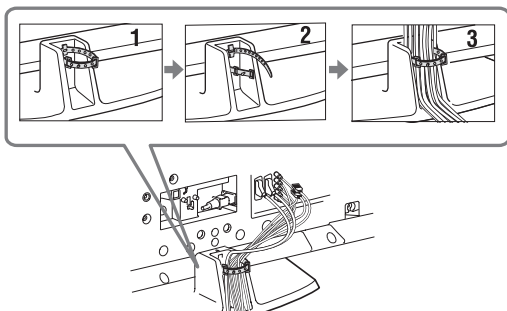

7: Udførelse af den første opsætning

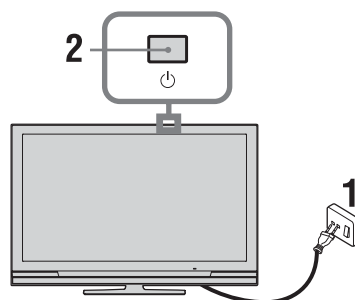

- 1 Slut TV-apparatet til stikkontakten (220-240V AC, 50Hz).
- 2 Tryk på TV-apparatet. Første gang TV-apparatet tændes, vises sprogmenuen på skærmen.
- 3 Tryk på // for at vælge det sprog, der skal vises i menukærbillederne, og tryk derefter på .

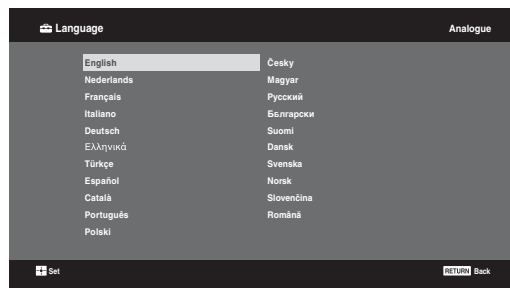

- 4 Tryk på for at vælge det land/område, hvor TV-apparatet skal anvendes, tryk derefter på .

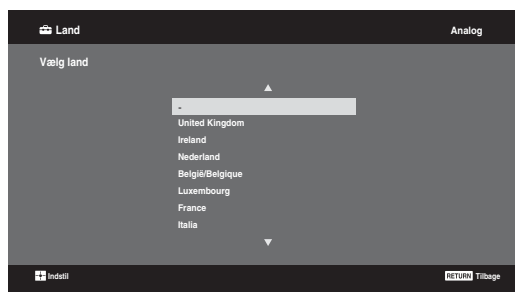

Hvis det land/område TV-apparatet skal fungere i, ikke vises på listen, skal du vælge "-" i stedet for et land/område.

- 5 Tryk på for at vælge den placeringstype hvor TV-apparatet skal anvendes, tryk derefter på .



Sony tilråder at vælge "Hjemme" for at spare strøm.

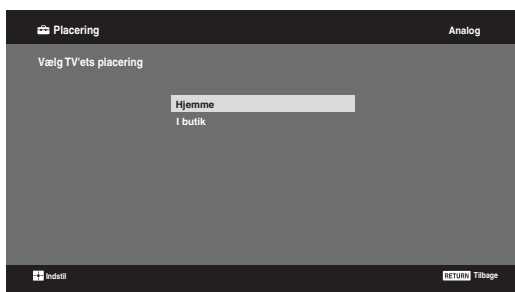

Denne indstilling vælger den første billedfunktion, der egner sig for de typiske belysningsforhold i det pågældende miljø.

8: Automatisk programindstilling af TV-apparatet

- 1 Vælg OK, og tryk derefter på .



- 2 Tryk på for at vælge "Egen Antenne" eller "Kabel TV", og tryk derefter på .

Hvis du vælger "Kabel TV", vises skærmbilledet til valg af scanningstype. Se "Sådan indstilles tv'et for tilslutning til kabel-TV" (side 8).

TV-apparatet begynder at søge efter alle tilgængelige digitale kanaler, efterfulgt af alle tilgængelige analoge kanaler. Dette kan tage nogen tid, så tryk ikke på nogen knapper på TV-apparatet eller fjernbetjeningen.

Hvis en meddelelse vises for at få dig til at bekræfte antenneforbindelsen

Ingen digitale eller analoge kanaler blev fundet. Kontroller alle antenne/kabelforbindelser, og tryk derefter på for at genoptage den automatiske programindstilling.

- 3 Når programsorteringsmenuen vises på skærmen, skal du følge trinene i "Programsortering" (side 28). Hvis du ikke ændrer den rækkefølge, de analoge kanaler i på TV-apparatet, skal du trykke på **RETURN** for at gå til trin 4.

4



Yderligere oplysninger findes på side 24.

5



Yderligere oplysninger findes på side 19.

- 6 Tryk på .

TV-apparatet har nu fået indstillet alle tilgængelige kanaler.



Hvis en digital kanal ikke kan modtages, eller hvis der vælges et område, hvor der ikke er digitale udsendelser, skal klokkeslættet indstilles efter udførelse af trin 3.

Sådan indstilles tv'et for tilslutning til kabel-TV

- 1 Tryk på ⊕.
- 2 Tryk på ⇅/⇅ for at vælge "Hurtig scanning" or "Fuld scanning", og tryk derefter på ⊕.

"**Hurtig scanning**": Kanalerne indstilles efter oplysninger fra kabeloperatøren i udsendessignalet.

Den anbefalede indstilling for "Frekvens", "Netværks-ID" og "Symbolrate" er "Auto". Denne indstilling anbefales til hurtig indstilling, hvis den understøttes af kabeloperatøren. Hvis "Hurtig scanning" ikke virker, anvendes metoden "Fuld scanning", som beskrives i det følgende.

"**Fuld scanning**": Alle tilgængelige TV-kanaler indstilles og gemmes. Denne procedure kan vare nogen tid.

Denne indstilling anbefales, hvis "Hurtig scanning" ikke understøttes af kabeloperatøren. Yderligere oplysninger om understøttede kabeloperatører findes på support-webstedet: <http://support.sony-europe.com/TV/DVBC/>

- 3 Tryk på ⇅ for at vælge "Start", og tryk på ⊕.

TV-apparatet begynder at søge efter kanaler.

Tryk ikke på nogen knapper på TV-apparatet eller fjernbetjeningen.



Visse kabeloperatører understøtter ikke "Hurtig scanning". Hvis der ikke findes nogen kanaler ved hjælp af "Hurtig scanning", udføres "Fuld scanning".

Afmontering af bordstanderen fra TV-apparatet



Undlad at afmontere bordstanderen af andre grunde end for at vægmontere TV-apparatet.

KDL-52W4xxx
KDL-46W4xxx
KDL-40W4xxx
KDL-40E4xxx
KDL-37V4xxx

KDL-32W4xxx
KDL-32E4xxx
KDL-32V4xxx
KDL-26V4xxx

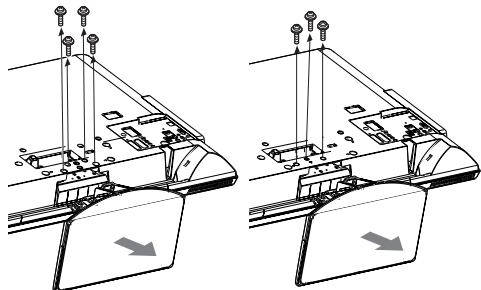

KDL-26E4xxx

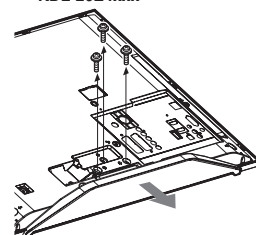

Sikkerhedsoplysninger

Installation/opsætning

Installer og brug tv'et i overensstemmelse med nedenstående vejledning for at undgå brand, elektrisk stød eller skader på personer og materiel.

Installation

- Tv'et skal sættes op ved en let tilgængelig stikkontakt.
- Placer tv'et på en stabil, plan overflade.
- Kun en autoriseret intallatør må udføre væginstallationer.
- Af sikkerhedsmæssige grunde anbefales det at anvende Sony tilbehør, herunder:
 - **KDL-52W40xx/ KDL-52W42xx/ KDL-46W40xx/ KDL-46W42xx/ KDL-40W40xx/ KDL-40W42xx/ KDL-32W40xx/ KDL-32W42xx/ KDL-40E40xx/ KDL-32E40xx/ KDL-37V45xx/ KDL-37V47xx/ KDL-32V45xx/ KDL-32V47xx:**
Vægbeslag SU-WL500.
 - **KDL-26V45xx/ KDL-26V47xx / KDL-26E40xx:**
Vægbeslag SU-WL100.
 - **KDL-46W40xx/ KDL-46W42xx/ KDL-40W40xx/ KDL-40W42xx/KDL-32W40xx/ KDL-32W42xx/ KDL-40E40xx/ KDL-32E40xx/ KDL-37V45xx/ KDL-37V47xx/ KDL-32V45xx/ KDL-32V47xx:**
TV stander SU-FL300M.
- Anvend de skruer, der følger med vægbeslaget, når monteringskroge sættes på TV-apparatet. De medfølgende skruer er beregnet til at være 8-12 mm lange målt fra anlægsfladen på monteringskroge. Skruernes diameter og længde afhænger af modellen på vægbeslaget. Hvis der anvendes andre skruer end de medfølgende, kan det medføre indvendige skader på TV-apparatet eller få det til at falde ned eller lignende.

8 - 12 mm

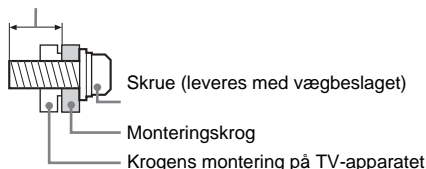

Transport

- Før transport af tv'et tages alle kabler ud.
- Der skal mindst to eller tre personer til at bære et stort tv.
- Tv'et skal bæres som vist til højre. Belast ikke LCD-skærmen.
- Når tv'et løftes eller flyttes, skal det holdes i bunden med et fast greb.
- Tv'et må ikke udsættes for fysiske stød eller kraftige vibrationer under transport.
- Tv'et skal pakkes ind i originalemballagen og sættes ned i originalkassen, når det skal til reparation eller blot flyttes.

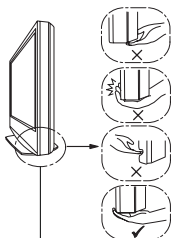
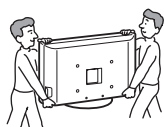

Sørg for at holde under panelets bund, løft ikke i den forreste del. Løft ikke i det bøjede område. Løft ikke i den gennemsigtige bunddel.

Ventilation

- Tildæk ikke ventilationshullerne og stik ikke noget ind i kabinettet.
- Der skal være plads omkring tv'et som vist nedenfor.
- Det anbefales stærkt at anvende et Sony vægbeslag for at sikre tilstrækkelig luftcirkulation.

Monteret på væggen

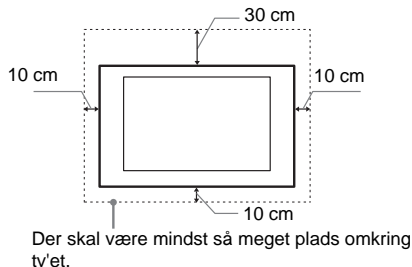

Monteret på stander

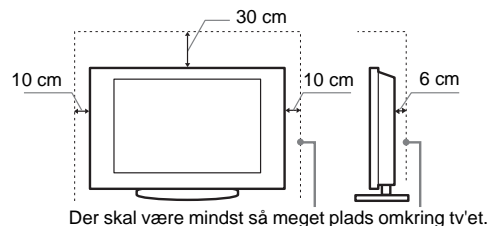

- For at sikre tilstrækkelig ventilation og forhindre ansamling af støv og snavs:
 - Læg ikke tv'et fladt ned og monter det ikke på hovedet, bagvendt eller sidevendt.
 - Tv'et må ikke installeres på en hylde, et tæppe, en seng eller i et skab.
 - Tv'et må ikke dækkes til med stof, f.eks. gardiner, eller andre ting, f.eks. aviser, osv.
 - Installer ikke Tv'et som vist nedenfor.

Luftcirkulationen afspærres.

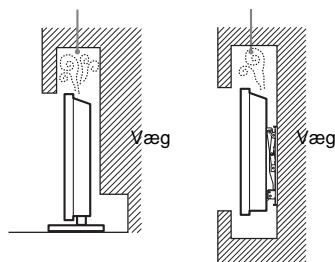

Netledning:

Brug netledningen og stikket som følger for at undgå brand, elektrisk stød eller skader på personer og materiel:

- Brug kun netledninger fra Sony, ikke fra andre leverandører.
- Stikket skal sættes helt ind i kontakten.
- Slut kun tv'et til en stikkontakt med 220-240 V AC.
- Af sikkerhedshensyn skal du trække netledningen ud af stikket og være omhyggelig med ikke at vikle fødderne ind i kablerne.
- Tag netledningen ud af stikkontakten, før du arbejder eller flytter på tv'et.
- Hold netledningen væk fra varmekilder.
- Tag netstikket ud og rengør det med jævne mellemrum. Hvis stikket er dækket med støv og tiltrækker fugt, forringes isoleringen, og der kan opstå brand.

Fortsat

Bemærk

- Du må ikke bruge den medfølgende netledning med andet udstyr.
- Undgå så vidt muligt at klemme, bøje eller sno netledningen. Ledningstrådene kan være afisolerede eller knækket.
- Du må ikke ændre på netledningen.
- Du må ikke placere tunge genstande på netledningen.
- Træk ikke i selve ledningen, når stikket skal tages ud af stikkontakten.
- Du må ikke slutte for mange apparater til samme stikkontakt.
- Du må ikke bruge stikkontakter, som stikket ikke passer i.

Forbudt brug

Tv'et må ikke placeres eller anvendes på steder eller i omgivelser eller situationer som de nedenfor beskrevne.

Ellers kan tv'et fungere dårligt og forårsage brand, elektrisk stød og personskader.

Placering:

Udendørs (i direkte sollys), på et skib eller et andet fartøj, i et køretøj, på hospitaler, ustabile placeringer, tæt på vand, fugt eller røg.

Miljø:

Steder, der er varme, fugtige eller meget støvede, hvor der kan komme insekter ind, hvor det kan blive udsat for mekaniske vibrationer, tæt på brændbare genstande (stearinlys ol.). TV-apparatet må ikke udsættes for dryp eller stænk, og der må ikke anbringes væskefyldte genstande som f.eks. vaser på TV-apparatet.

Situation:

Undlad brug med våde hænder, med kabinettet afmonteret eller med udstyr, der ikke anbefales af producenten. Tag tv'ets netledning ud af stikkontakten i tordenvejr.

Ituslåede dele:

- Du må ikke kaste genstande mod tv'et. Skærmglasset kan knuses af slaget og anrette alvorlig personskade.
- Hvis tv'ets overflade revner, må du ikke røre det, før du har trukket netledningen ud af stikkontakten. I modsat fald kan du få elektrisk stød.

Når tv'et ikke er i brug

- Hvis du ikke anvender tv'et i flere dage, skal det afbrydes fra lysnettet af miljø- og sikkerhedshensyn.
- Da tv'et ikke er helt afbrudt fra lysnettet, selvom det er slukket, skal stikket tages ud af stikkontakten for at afbryde tv'et fuldkomment.
- Visse tv'er kan have funktioner, hvor tv'et skal stå i standby for at fungere korrekt.

Børn

- Lad ikke børn klatre op på tv'et.
- Mindre tilbehør skal opbevares utilgængeligt for børn, så det ikke sluges ved en fejl.

Hvis følgende problemer opstår...

Sluk tv'et og træk straks netledningen ud af stikkontakten, hvis følgende problemer opstår.

Bed din forhandler eller Sony servicecentre om at få tv'et eftersat af autoriserede serviceteknikere.

Når:

- Netledningen er beskadiget.
- Stikket passer dårligt.
- Tv'et er beskadiget på som følge af at være tabt eller slået, eller der er kastet genstande mod det.
- Væske eller genstande er trængt ind gennem kabinettets åbninger.

Forholdsregler

Behagelig afstand til tv'et

- Der skal være moderat belysning, da det kan belaste dine øjne at se tv ved dårligt lys eller i længere tid.
- Når du bruger hovedtelefoner, skal du justere lyden, så den ikke er for høj, da det kan skade hørelsen.

LCD-skærm

- Selvom LCD-skærmen er fremstillet med højpræcisionsteknologi og 99,99% eller flere effektive pixler, kan der forekomme sorte pletter eller lysende punkter (røde, blå eller grønne), der optræder konstant på LCD-skærmen. Det er en konstruktionsmæssig egenskab ved LCD-skærmen og ikke en fejl.
- Tryk ikke og skrab ikke frontfilteret, og placer ikke genstande oven på tv'et. Billedet kan blive uensartet, eller LCD-skærmen kan blive beskadiget.
- Hvis tv'et bruges et sted, hvor der er koldt, kan billedet virke udværet eller blive mørkt. Dette er ikke tegn på fejl. Fænomenet forsvinder, efterhånden som temperaturen stiger.
- Der kan forekomme skygge billeder (ghosting), når der konstant vises stillbilleder. Det forsvinder efter et øjeblik.
- Skærmen og kabinettet kan blive varmt, når tv'et er i brug. Dette er ikke en fejl.
- LCD-skærmen indeholder en lille mængde flydende krystal. Visse lysstofrør, der anvendes i dette tv, indeholder også kviksølv. Følg de lokale regler og retningslinjer for bortskaffelse.

Behandling og rengøring af tv'ets skærmoverflade og kabinet

Sørg for at tage netledningen til tv'et ud af stikkontakten før rengøring.

Følg nedenstående forholdsregler for at undgå nedbrydning af materialer eller skærmbelægning.

- Tør støv forsigtigt af skærmen/kabinettet med en blød klud. Hvis støvet sidder fast, skal skærmen tørres forsigtigt af med en hårdt opvredet blød klud, der er fugtet let med vand og et mildt rengøringsmiddel.
- Du må ikke bruge skuresvampe, opløsningsmidler eller syreholdige rengøringsmidler, skurepulver eller flygtige opløsningsmidler som alkohol, rensebenzin, fortynder eller insektmiddel. Brug af sådanne midler eller længerevarende kontakt med gummi- eller vinylmaterialer kan beskadige skærmens overflade og kabinetmaterialet.
- Når vinklen på tv'et skal justeres, skal du bevæge det langsomt for at undgå, at det flytter sig på standen eller falder ned.

Ekstraudstyr

Hold ekstraudstyr eller andet udstyr, der udsender elektromagnetisk stråling, på afstand af tv'et. Ellers kan billedforvrængning og / eller dårlig lyd forekomme.

Batterier

- Overhold den korrekte polaritet ved isætning af batterier.
- Brug ikke forskellige batterityper eller gamle og nye batterier samtidigt.
- Bortskaf batterier på en miljøvenlig måde. I visse områder kan der være regler for bortskaffelse af batterier. Rådspørg de lokale myndigheder.
- Behandl fjernbetjeningen med omhu. Tab den ikke, tråd ikke på den, og spild ikke nogen form for væske på den.
- Læg ikke fjernbetjeningen på steder nær en varmekilde eller på steder i direkte sollys eller i fugtige lokaler.

Øversigt over fjernbetjeningen

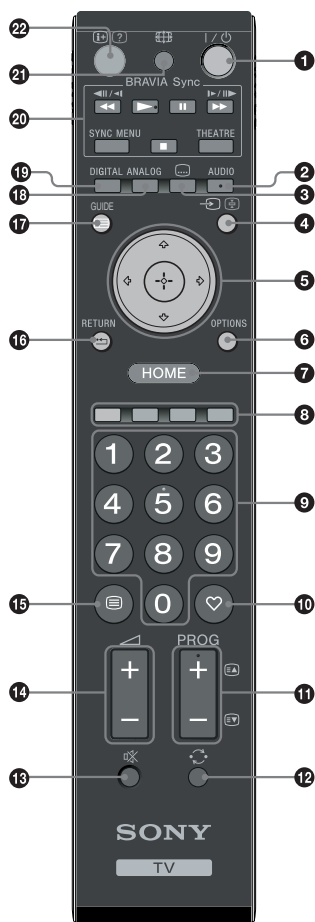

- 1** **I/⏻ – TV standby**
Tænder og slukker TV-apparatet fra standby.
- 2** **AUDIO**
I analog funktion: Tryk for at ændre to-kanal lyden (side 24).
I digital funktion: Tryk for at vælge audio-sprog (side 30).
- 3** **⋮ – Undertekster**
Tryk for at vise underteksterne på det aktuelle program, hvis TV-kanalerne udsender sådanne informationer (kun i digital funktion) (side 30).
- 4** **→/← – Inputvalg / Teksthold**
 - I TV-funktion: Vælger inputkilde blandt det udstyr, der er tilsluttet TV-apparatets stik (side 18).
 - I Tekst-TV-funktion (side 14): Holder den aktuelle side.
- 5** **↕/↔/↶/↷/⊕**
- 6** **OPTIONS (side 14, 19)**
Her kan du se forskellige visningsvalg og ændre/justere efter kilde- og skærmformat.
- 7** **HOME (side 21)**
Viser menuen TV Home.
- 8** **Farvede knapper (side 14, 15, 16)**
- 9** **Talknapper**
 - I TV-funktion: Vælger kanaler. For kanal 10 og derover indtastes det andet og tredje ciffer hurtigt.
 - I Tekst-TV-funktion: Indtaster det trecifrede sidetal for at vælge siden.
- 10** **♥ – Favorit (side 16)**
- 11** **PROG +/-/⏪/⏩**
 - I TV-funktion: Vælger næste (+) eller foregående (-) kanal.
 - I Tekst-TV-funktion (side 14): Vælger næste (⏪) eller foregående (⏩) side.
- 12** **↻ – Foregående kanal**
Vender tilbage til den foregående kanal der er set (i over fem sekunder).
- 13** **⊗ – Afbrydning af lyden**
- 14** **↗ +/- – Lydstyrke**
- 15** **☰ – Tekst (side 14)**
- 16** **↶ – RETURN**
Vender tilbage til foregående skærbillede i en vilkårlig menu.
- 17** **☰ – GUIDE (side 15)**
- 18** **ANALOG – Analog funktion (side 13)**
- 19** **DIGITAL – Digital funktion (side 13)**
- 20** **BRAVIA Sync (side 19)**
- 21** **⏏ – Skærmfunktion (side 14)**
- 22** **Ⓜ/? – Info / Vis tekst**
 - I digital funktion: Viser oplysninger om det program, der ses i øjeblikket.
 - I analog funktion: Hver gang du trykker på Ⓜ/? , skifter oplysningerne som følger: Viser oplysninger som aktuelt kanalnummer og skærmformat → Klokkeslættet vises → Oplysningerne er skjult.
 - I Tekst-TV-funktion (side 14): Viser skjulte oplysninger (f.eks. svar på en quiz).



Tasterne 5, **PROG +**, **AUDIO** og **▶** har føleknopper. Føleknopperne kan benyttes som referencepunkt, når du betjener TV-apparatet.

Øversigt over TV-apparatets knapper og indikatorer

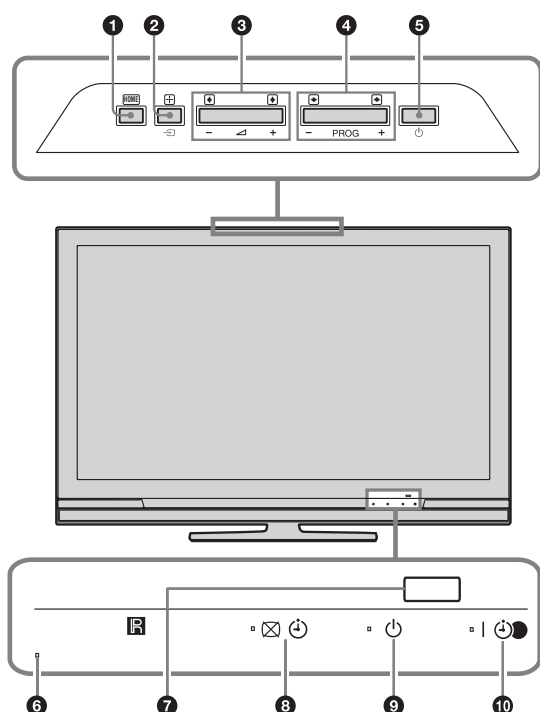

(kun til KDL-40E4xxx, KDL-32E4xxx, KDL-26E4xxx)

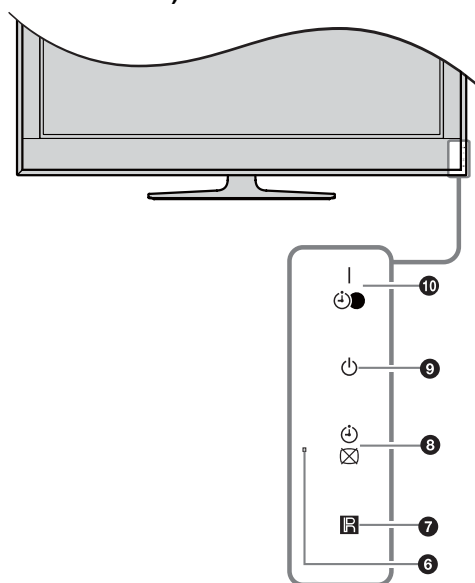

1 **HOME** (side 21)

2 **↔/⊕** – Inputvalg / OK

- I TV-funktion: Vælger inputkilde blandt det udstyr, der er tilsluttet TV-apparatets stik (side 18).
- I TV-menuen: Vælger menuen eller indstillingen og bekræfter indstillingen.

3 **↖ +/–/↗/↘**

- I TV-funktion: Hæver (+) eller sænker (–) lydstyrken.
- I TV-menuen: Flytter gennem valgene til højre (↗) eller venstre (↘).

4 **PROG +/–/↕/↓**

- I TV-funktion: Vælger næste (+) eller foregående (–) kanal.
- I TV-menuen: Flytter gennem valgene op (↕) eller ned (↓).

5 **⏻** – Tænd/sluk

Tænder og slukker TV-apparatet.



Tag stikket ud af stikkontakten for at afbryde TV-apparatet helt.

6 **Lyssensor**

Tildæk ikke sensoren, da det kan påvirke dens funktion.

7 **Fjernbetjeningssensor**

- Modtager IR-signaler fra fjernbetjeningen.
- Tildæk ikke sensoren, da det kan påvirke dens funktion.

8 **⊗ ⏻** – Sluk billede / Timer-indikator

- Lyser grønt, når billedet er slået fra (side 24).
- Lyser orange, når timeren er indstillet (side 25).

9 **⏻** – Standby-indikator

Lyser rødt, når TV-apparatet er i standby.

10 **⏻ | ⏻** – Tænd/sluk / Timer-optagelse indikator

- Lyser grønt, når TV-apparatet er tændt.
- Lyser orange, når timer er indstillet (side 15).
- Lyser rødt under optagelse med timer.



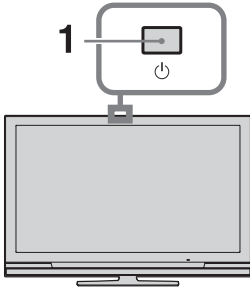

- Kontroller, at TV-apparatet er fuldstændigt slukket, før netledningen tages ud af stikkontakten. Hvis netledningen tages ud af stikkontakten, mens TV-apparatet er tændt, kan indikatoren fortsat lyse, eller TV-apparatet kan fejlfungere.
- Tildæk ikke indikatorerne, da det kan påvirke deres funktion.

Se TV



1 Tryk på  på TV-apparatet for at tænde det.

Når TV-apparatet er i standby (-) (standby) indikatoren på TV-apparatets front er rød), trykker du på  på fjernbetjeningen for at tænde TV-apparatet.









2 Tryk på **DIGITAL** for at skifte til den digitale funktion eller **ANALOG** for at skifte til analog funktion.

De tilgængelige kanaler afhænger af funktionen.



3 Tryk på cifferknapperne eller på **PROG +/-** for at vælge en TV-kanal. For at vælge kanal 10 og derover indtastes det andet og tredje ciffer inden for to sekunder. Vælg af digital kanal med guiden, se side 15.

I digital funktion

Et oplysningsbanner vises kort. Følgende ikoner optræder på banneret.

- : Radiotjeneste
- : Kodet/abonnementstjeneste
- : Der er flere sprog til rådighed på lydsiden
- : Undertekster til rådighed
- : Undertekster er til rådighed for hørehæmmede
- : Anbefalede mindstealder til det aktuelle program (fra 4 til 18 år)
- : Børnelås
- : Det aktuelle program optages

Andre funktioner

Hvis du vil	Skal du
Tænde TV-apparatet fra standby-funktionen uden lyd.	Tryk på  . Tryk på  +/- for at indstille lydstyrken.
Justere lydstyrken	Tryk på  + (kraftigere)/ - (svagere).

For at gå i Tekst-TV

Tryk på . Hver gang du trykker på , skifter displayet i perioder som følger:

Tekst-TV → Tekst over TV-billedet (blandet) → Ingen tekst (afslut Tekst-TV-funktion)

Du kan vælge en side ved at trykke på cifertasterne eller **PROG +/-**.

Hold en side ved at trykke på / .

Vis skjulte oplysninger ved at trykke på / .



Når der vises fire farvede elementer i bunden af tekstsiden, er Fastext tilgængelig. Med Fastext kan du nemt og hurtigt gå ind på tekstsiderne. Tryk på den tilsvarende farvede knap for at gå ind på siden.

Ændring skærmfunktionen manuelt til at passe udsendelsen

Tryk på gentagne gange for at vælge det ønskede skærmformat.

Smart*

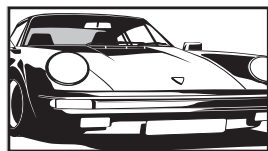

Viser konventionelle udsendelser i 4:3 med en imiteret bredskærmseffekt. 4:3-billedet strækkes, så det udfylder skærmen.

4:3

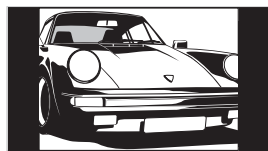

Viser konventionelle 4:3-udsendelser (f.eks. ikke-bredskærms-TV) i de korrekte proportioner.

Bred

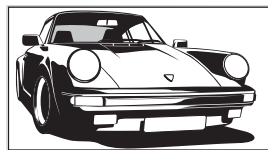

Viser udsendelser i bredskærmsformat (16:9) i de korrekte proportioner.

Zoom*

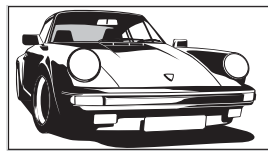

Viser udsendelser i filmformat (letter box format) i de korrekte proportioner.

14:9*

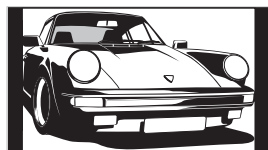

Viser 14:9-udsendelser i de korrekte proportioner. Som følge heraf ses de sorte kanter på skærmen.

* Dele af billedets top og bund kan blive skåret væk.



Visse tegn og/eller bogstaver i billedets top og bund er eventuelt ikke synlige i Smart-funktionen. I sådanne tilfælde kan du vælge "Lodret størrelse" med menuen "Indstillinger" (side 26) og justere den lodrette størrelse, så den bliver synlig.



- Når "Auto-format" er sat til "Til", vil TV-apparatet automatisk vælge den bedste funktion til at huse udsendelsen (side 26).
- Du kan justere billedpositionen, når du vælger "Smart", "14:9" eller "Zoom". Tryk på / for at flytte op eller ned (f.eks. for at læse undertekster).

Anvendelse af menuen Valg

Tryk på **OPTIONS** for at få vist følgende valg ved visning af et TV-program.

Valg	Beskrivelse
Billed-funktion	Se side 22.
Lydeffekt	Se side 23.
Højttaler	Se side 27.
Undertekst-indstilling (kun i digital funktion)	Se side 30.
Sleptimer	Se side 25.
Strømsparefunktion	Se side 24.
Systemoplysninger (kun i digital funktion)	Se side 31.

Kontrol af vejledning DV3*



* Denne funktion er muligvis ikke tilgængelige i visse lande/områder.

- 1 Tryk på **GUIDE** i digital funktion.
- 2 Udfør den ønskede handling som vist i følgende tabel eller på skærmen.

Hvis du vil

Skal du

Se et program

Tryk på for at vælge programmet, og tryk derefter på .

Slå guiden fra

Tryk på .

Sortere programmet efter kategori
– Kategoriliste

- 1 Tryk på den blå knap.
- 2 Tryk på for at vælge en kategori, og tryk derefter på .

Indstille et program til optagelse
– Timer-optagelse

- 1 Tryk på for at vælge det fremtidige program, du optage, og tryk derefter på .
 - 2 Tryk på for at vælge "Timer-optagelse".
 - 3 Tryk på for at indstille TV-apparatet og dine VCR/DVD optagertimere.
Et symbol vises ved oplysningerne om det pågældende program. -indikatoren på TV-apparatets frontpanel lyser orange.
-
- Tryk på for at vælge det fremtidige program, du optage.

Indstille en udsendelse til automatisk visning på skærmen, når det starter
– Påmindelse

- 1 Tryk på for at vælge den fremtidige udsendelse, du vil optage, og tryk derefter på .
 - 2 Tryk på for at vælge "Påmindelse", og tryk derefter på .
- Et symbol vises ved oplysningerne om det pågældende program. -indikatoren på TV-apparatets frontpanel lyser orange.
-
- Hvis du sætter TV-apparatet på standby, tænder det automatisk, når udsendelsen skal starte.

Indstille klokkeslæt og dato på den udsendelse, du vil optage
– Manuel timer-optagelse

- 1 Tryk på for at vælge det fremtidige program, du optage, og tryk derefter på .
 - 2 Tryk på for at vælge "Manuel timer-optagelse", og tryk derefter på .
 - 3 Tryk på for at vælge datoen, og tryk derefter på .
 - 4 Indstil start- og stop klokkeslæt på samme måde som i trin 3.
 - 5 Tryk på for at vælge programmet, og tryk derefter på .
 - 6 Tryk på for at indstille TV-apparatets og videomaskinens timere.
Et symbol vises ved oplysningerne om det pågældende program. -indikatoren på TV-apparatets frontpanel lyser orange.
-
- Tryk på for at vælge det fremtidige program, du optage.

Fortsat

Hvis du vil

Annullere en optagelse/påmindelse
– Timer-liste

Skal du

- 1 Tryk på **⊕/?**.
- 2 Tryk på **⇅** for at vælge "Timer-liste", og tryk derefter på **⊕**.
- 3 Tryk på **⇅** for at vælge det program, du vil annullere, og tryk derefter på **⊕**.
- 4 Tryk på **⇅** for at vælge "Annuller timer", og tryk derefter på **⊕**.
Der vises et display til bekræftelse af, at du vil annullere programmet.
- 5 Tryk på **↔** for at vælge "Ja", og tryk derefter på **⊕** for at bekræfte.



- Du skal kun indstille timer-optagelser på TV-apparatet/DVD-optageren på Smartlink-kompatible videomaskiner/DVD-optagere. Hvis videomaskinen/DVD-optageren ikke er Smartlink-kompatibel, vises en meddelelse, der minder dig på at indstille videomaskinens/DVD-optagerens timer. Men afhængigt af den tilsluttede optagertype er denne indstilling muligvis ikke tilgængelig, selv om optageren er SmartLink-kompatibel. Se betjeningsvejledningen, der fulgte med optageren, for at få flere oplysninger.
- Når en optagelse er påbegyndt, kan du sætte TV-apparatet på standby, men det må ikke slukkes helt, da det vil annullere optagelsen.
- Hvis der er valgt en aldersbegrænsning for programmer, høres en meddelelse, der beder om pinkoden, på skærmen. Yderligere oplysninger findes under "Børnelås" (side 31).

Anvendelse af den digitale favoritliste DV3*

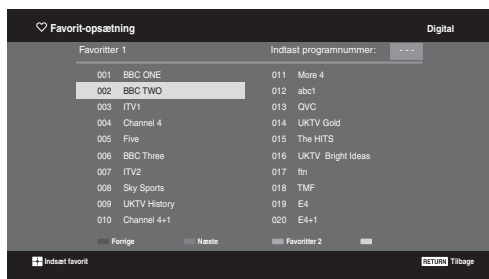

Digital favoritliste

* Denne funktion er muligvis ikke tilgængelig i visse lande/områder.

- 1 Tryk på **♥** i digital funktion.
- 2 Udfør den ønskede handling som vist i følgende tabel eller på skærmen.

Hvis du vil

Oprette favoritliste for første gang

Skal du

- 1 Tryk på **⇅/↔/↔** for at vælge den kanal, du vil tilføje, og tryk derefter på **⊕**.
Kanaler, der er lagret i favoritlisten, angives med et **♥**-symbol.
- 2 Tryk på den gule tast for at vælge "Favoritter 2" eller "Favoritter 3".

Se en kanal

- 1 Tryk på den gule tast for at navigere gennem favoritlisterne.
- 2 Tryk på **⇅** for at vælge kanalen, og tryk derefter på **⊕**.

Slå favoritlisten fra

Tryk på **↔ RETURN**.

Tilføj eller fjern kanaler i den favoritliste, der redigeres i øjeblikket

- 1 Tryk på den blå knap.
- 2 Tryk på den gule knap for at vælge den liste, du vil redigere.
- 3 Tryk på **⇅/↔/↔** for at vælge den kanal, du vil tilføje eller fjerne, og tryk derefter på **⊕**.

Fjerne alle kanaler på den aktuelle favoritliste

- 1 Tryk på den blå knap.
- 2 Tryk på den gule knap for at vælge den favoritliste, du vil redigere.
- 3 Tryk på den blå knap.
- 4 Tryk på **↔** for at vælge "Ja", og tryk derefter på **⊕** for at bekræfte.

Tilslutning af ekstraudstyr

Du kan tilslutte et bredt udvalg af ekstraudstyr til TV-apparatet. Tilslutningskabler medfølger ikke.

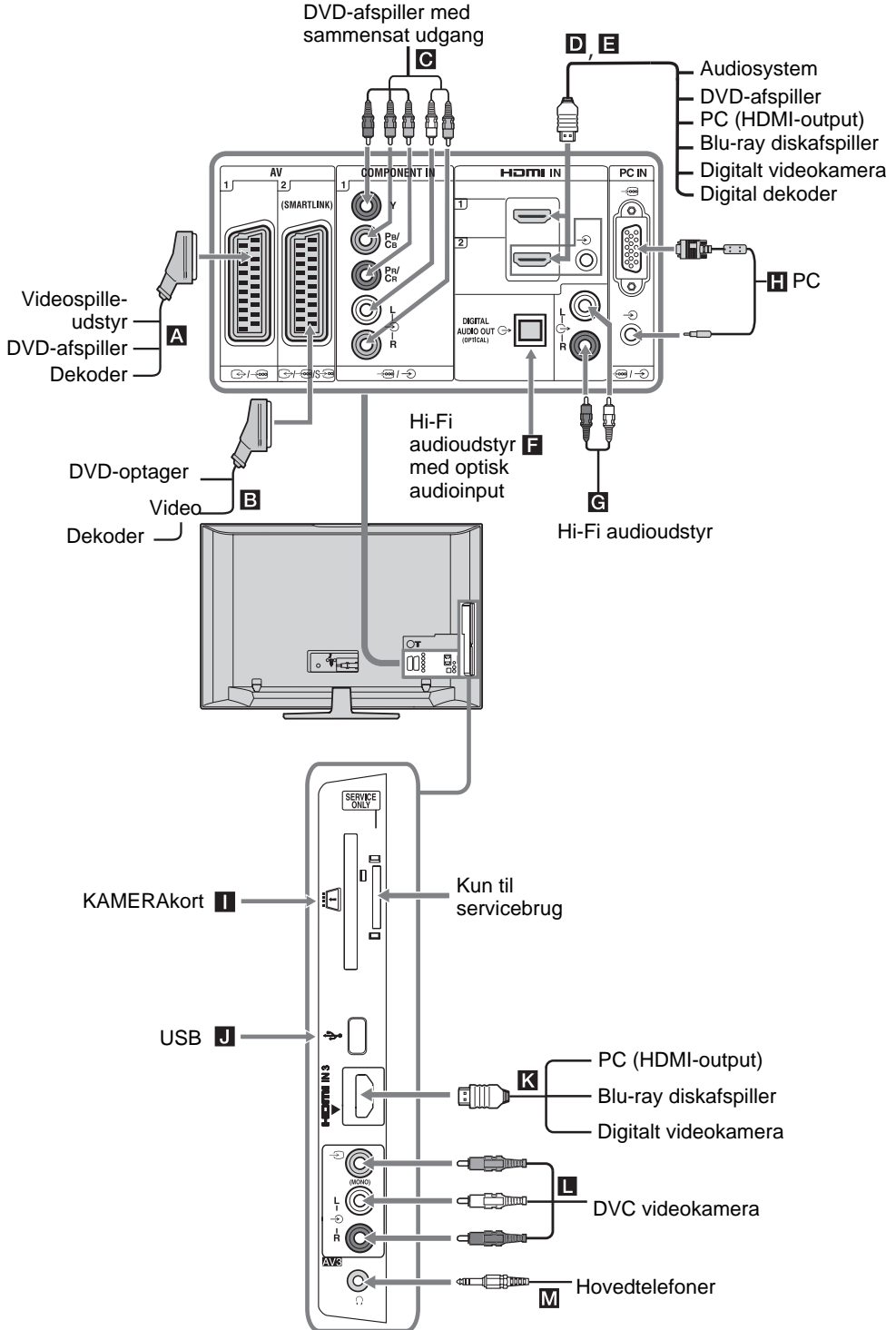

Visning af billeder fra tilsluttet udstyr

Tænd det tilsluttede udstyr, og udfør et af følgende.

Ved udstyr, der er koblet til via Scartstikket, med et fuldt fortrådet 21-bens scartkabel

Start afspilningen på det tilsluttede udstyr. Billedet fra det tilsluttede udstyr ses på skærmen.

Ved en automatisk indstillet video

I analog funktion trykkes på **PROG +/-** eller cifferknapperne for at vælge videokanalen.

Ved andet tilsluttet udstyr

Tryk på / for at vise en liste med tilsluttet udstyr. Tryk på / for at vælge den ønskede input-kilde, og tryk derefter på . Det fremhævede punkt vælges automatisk, hvis du ikke betjener noget i to sekunder efter at have trykket på . Hvis du har indstillet en inputkilde til "Udelad" i menuen "AV-indstillinger" (side 27), vises den pågældende inputkilde ikke på listen. Du vender tilbage til normal TV-funktion ved at trykke på **DIGITAL** eller **ANALOG**.

Symbol på skærmen	Beskrivelse
AV1	Til at se det udstyr, der er sluttet til A .
AV2	Til at se det udstyr, der er sluttet til B . SmartLink er en direkte forbindelse mellem TV-apparatet og en video/DVD optager.
AV3	Til at se det udstyr, der er sluttet til L .
HDMI 1*	Til at se det udstyr, der er sluttet til D .
HDMI 2*	Til at se det udstyr, der er sluttet til E . Hvis udstyret har et DVI-stik, skal DVI-stikket sluttes til HDMI IN-stikket via et en DVI - HDMI adapter (medfølger ikke), og audiostikket sluttes til audio i HDMI IN-stikkene.
HDMI 3*	Til at se det udstyr, der er sluttet til K .

*

- Sørg for kun at bruge et godkendt HDMI-kabel, der har HDMI-logoet. Vi anbefaler at bruge et Sony HDMI-kabel (af highspeed-typen).
- Når "Kontrol til HDMI"-kompatibelt udstyr er tilsluttet, understøttes kommunikationen med det tilsluttede udstyr. Se side 19 vedrørende opsætning af denne kommunikation.
- Ved tilslutning af et audiosystem med HDMI-stik skal det også sluttes til HiFi-stikket.

Component	Til at se det udstyr, der er sluttet til C .
PC	Til at se det udstyr, der er sluttet til H . Det anbefales at anvende et PC-kabel med ferritkerner som "Connector, D-sub 15" (ref. 1-793-504-11, der fås i Sony Service Centre) eller tilsvarende.

For at tilslutte Skal du

Hovedtelefoner M	Tilslutte til stikket for at lytte til lyden fra TV-apparatet i hovedtelefoner.
CAM (Conditional Access Module) I	Giver adgang til betalings-tv-tjenester. Yderligere oplysninger findes i den betjeningsvejledning, der fulgte med CAM-kortet. Hvis du vil benytte CAM, skal du fjerne "dummy"-kortet fra CAM-stikket og derefter slukke for tv'et og sætte CAM-kortet i stikket. Når du ikke bruger CAM, anbefaler vi, at du lader "dummy"-kortet sidde i CAM-stikket. CAM understøttes ikke i alle lande. Spørg din autoriserede forhandler.
Hi-Fi audioudstyr G	Slut til audioudgangsstikkene for at lytte til lyden fra TV-apparatet på et Hi-Fi lydanlæg.
DIGITAL AUDIO OUT (OPTICAL) F	Anvende et optisk audiokabel.
USB J	Anvende USB-hukommelse til at vise fotos.

Andre funktioner

Hvis du vil	Skal du
Vende tilbage til normal TV-funktion	Trykke på DIGITAL eller ANALOG .

Anvendelse af menuen OPTIONS

Tryk på **OPTIONS** for at få vist følgende valg ved visning af billeder fra tilsluttet udstyr.

Valg	Beskrivelse
Billedfunktion (undtagen PC input-funktion)	Se side 22.
Visningstilstand (kun PC input-funktion)	Se side 22.
Lydeffekt	Se side 23.
Højtaler	Se side 27.
PIP (kun i PC inputfunktion)	Se side 19.
PAP (undtagen PC input-funktion)	Se side 19.
Aut. justering (kun i PC input-funktion)	Se side 26.
Vandret position (kun i PC input-funktion)	Se side 26.
Sleeptimer (undtagen PC input-funktion)	Se side 25.
Strømsparefunktion	Se side 24.

Samtidig visning af to billeder – PAP (Picture and Picture)

Du kan se to billeder (eksternt input og TV-program) samtidigt på skærmen. Tilslut et ekstraudstyr (side 17), og kontroller, at billederne fra udstyret vises på skærmen (side 18).



- Denne funktion er ikke tilgængeligt for en PC-inputkilde.
- Du kan ikke ændre størrelsen på billederne.
- Du kan ikke vise analogt TV-video i TV programbilledet, mens du viser AV1, AV2 eller AV3 video i billedet med eksterne input.

- 1 Tryk på **OPTIONS**.
- 2 Tryk på for at vælge "PAP", og tryk derefter på . Billedet fra det tilsluttede udstyr vises til venstre, og TV-programmet vises til højre.
- 3 Tryk på talknapperne eller **PROG +/-** for at vælge TV-kanal.
Sådan vendes tilbage til visning af et enkelt billede
Trykke på eller **RETURN**.



Billedet i grøn ramme kan høres. Du kan skifte det hørbare billede ved at trykke på .

Samtidig visning af to billeder – PIP (Picture in Picture)

Du kan se to billeder (PC-input og TV-program) samtidigt på skærmen. Tilslut et ekstraudstyr (side 17), og kontroller, at billederne fra udstyret vises på skærmen

- 1 Tryk på **OPTIONS** for at vise menuen Valg.
- 2 Tryk på for at vælge "PIP", og tryk derefter på . Billedet fra den tilsluttede PC vises i fuld størrelse, og TV-programmet vises i højre hjørne. Du kan flytte TV-programmet med /.
- 3 Tryk på cifferknapperne **PROG +/-** for at vælge TV-kanal.

Sådan vendes tilbage til visning af et enkelt billede

Tryk på **RETURN**.



Du kan skifte det hørbare billede ved at trykke på "PC-lyd/TV-lyd" i menuen Valg.

Anvendelse af BRAVIA Sync (Kontrol til HDMI)

Med funktionen Kontrol til HDMI kan TV-apparatet kommunikere ned det tilsluttede udstyr, der er kompatibelt med funktionen, ved hjælp af HDMI CEC (Consumer Electronics Control).

Ved for eksempel at tilslutte Sony-udstyr, der er kompatibelt med Kontrol til HDMI (med HDMI-kabler), kan du styre dem sammen. Kontroller, at udstyret er forbundet korrekt, og foretag de nødvendige indstillinger.

Kontrol til HDMI

- Slukker automatisk det tilsluttede udstyr, når TV-apparatet slukkes.
- Tænder automatisk TV-apparatet og skifter til det tilsluttede udstyr, når udstyret begynder at afspille.
- Hvis du tænder et tilsluttet audiosystem, mens TV-apparatet kører, skifter lydudgangen fra TV-apparatets højtalere til audiosystemet.
- Justerer lydstyrken (+/-) og slår lyden fra () på et tilsluttet audiosystem.
- Du kan betjene tilsluttet Sony-udstyr, der har BRAVIA Sync- logoet, med TV-apparatets fjernbetjening ved at trykke på:
 - / / / for at betjene det tilsluttede udstyr direkte.

- **SYNC MENU** viser menuen for det tilsluttede HDMI-udstyr på skærmen. Når du viser menuen kan du styre menuskærm-billedet med $\leftarrow/\rightarrow/\uparrow/\downarrow$ og \oplus .
- **OPTIONS** for at vise "Enhedsstyring", vælg derefter indstillinger i "Menu", "Valg" og "Indholdsliste" for at betjene udstyret.
- Oplysninger om de tilgængelige styringsmuligheder findes i vejledningen til udstyret.

Sådan forbindes det udstyr, der er kompatibelt med Kontrol til HDMI

Forbind det compatible udstyr og TV-apparatet med et HDMI-kabel. Ved tilslutning af et audiosystem skal du også tilkoble DIGITAL AUDIO OUT (OPTICAL) stikket på TV-apparatet og audiosystem med et optisk audiokabel. Yderligere oplysninger findes på side 18.

Indstilling af Kontrol til HDMI

Indstillingen af Kontrol til HDMI skal opsættes både på TV-apparatet og det tilsluttede udstyr. Se HDMI-opsætningen for TV-apparatet på side 28. Oplysning om indstillinger på det tilsluttede udstyr findes i betjeningsvejledningen til det pågældende udstyr.

Knapper til anvendelse af ekstraudstyr

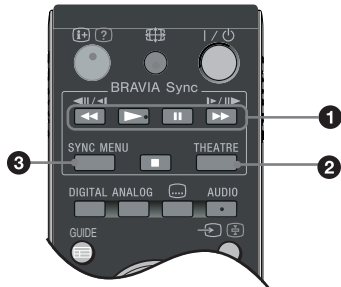

1 $\leftarrow/\rightarrow/\parallel/\blacktriangle/\blacksquare$: Du kan betjene det BRAVIA Sync-kompatible udstyr, der er sluttet til TV-apparatet.

2 THEATRE

Du kan slå Biograftilstand til eller fra. Når Biograftilstand er slået til, tilsluttes det optimale audiooutput (hvis TV-apparatet er tilsluttet med et audiosystem, der benytter HDMI-kabel), og billedkvalitet til filmbaseret indhold indstilles automatisk.



Hvis TV-apparatet slukkes, slås Biograftilstanden også fra.

3 **SYNC MENU:** Viser menuen for det tilsluttede HDMI-udstyr. Mens der vises andre inputskærm-billeder eller TV-programmer, vises "Valg af HDMI-enheder", når knappen trykkes.



- Kontrol til HDMI (BRAVIA Sync) fås kun med det tilsluttede Sony-udstyr, der har BRAVIA Sync-logoet, eller er kompatibelt med Kontrol til HDMI.
- Sony BRAVIA Theatre Sync-produkter samt Kontrol til HDMI-kompatible apparater fra andre producenter understøtter eventuelt ikke alle funktioner.

Oversigt over menuen TV Home (XMB™)



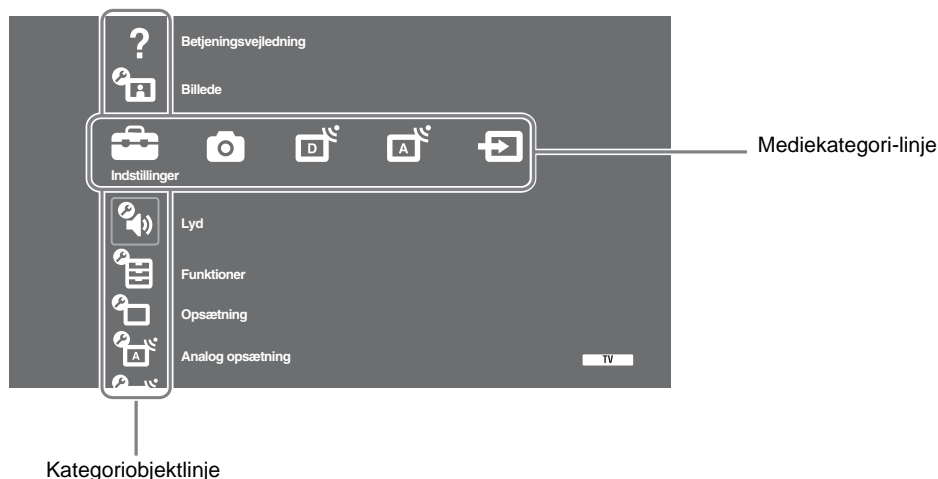

XMB™ (XrossMediaBar) er en menu med BRAVIA-funktioner og input-kilder, der vises på TV-skærmen. XMB™ er et nemt middel til at vælge programmering og justere indstillinger på BRAVIA TV-apparatet. Tryk på **HOME**-knappen på fjernbetjeningen og at åbne XMB™.

1 Tryk på **HOME**.

Menuen TV Home vises på skærmen.



2 Tryk på ⇄ for at vælge kategori.

Mediekategori-ikon	Beskrivelse
 Indstillinger	Du kan foretage avancerede indstillinger og justeringer. Yderligere oplysninger om indstillinger findes i side 22.
 Foto	Du kan vælge "USB-fotovisning" eller "Billedramme" (side 32).
 Digitale	Du kan vælge en digital kanal, Favoritliste (side 16) eller Guide (side 15). Du kan også vælge en kanal med cifertasterne eller PROG +/- .
 Analog	Du kan vælge en analog kanal. Du kan også vælge en kanal med cifertasterne eller PROG +/- . Du kan skjule listen med analoge kanaler ved at stille "Vis programliste" til "Fra" (side 28).
 Eksterne indgange	Du kan vælge udstyr, der er sluttet til TV-apparatet. Oplysning om tildeling af et navn til et eksternt input findes under "AV-indstillinger" (side 27).

3 Tryk på ⇄ for at vælge punktet, og tryk derefter på ⊕.

4 Følg vejledningen på skærmen.

5 Tryk på **HOME** for at afslutte.



- De indstillinger, du kan justere, afhænger af situationen.
- Utilgængelige indstillinger er gråtonet eller vises ikke.



Indstillinger



Betjeningsvejledning

(kun til

KDL-52W4xxx,
KDL-46W4xxx,
KDL-40W4xxx,
KDL-32W4xxx,
KDL-40E4xxx,
KDL-32E4xxx)

Viser betjeningsvejledningens indhold på skærmen.

Gå gennem skærbillederne ved hjælp af de farvede knapper.

Tryk på /// for at vælge , og tryk derefter på for at gå til det tilknyttede punkt eller gå til den faktiske funktion.



Billede

Billedfunktion

Vælger billedfunktionen undtagen for PC-input som kilde. Indstillingerne for "Billedfunktion" afhænger af indstillingen af "Video/Foto" (side 25).

"**Kraftig**": ("Butik", se side 7). Til højeste skarphed og billedkontrast.

"**Standard**": ("Hjemme", se side 7). Til standardbillede. Anbefalet til hjemmeunderholdning.

"**Biograf**": Til visning af film-baseret indhold. Bedst egnet til visning i et biografagtigt miljø. Denne billedindstilling er udviklet i samarbejde med Sony Pictures Entertainment for at opnå en gengivelse af film, der er tro mod kunstnerens intentioner.

"**Foto**": Indstiller til den optimale billedkvalitet for fotos.

Visningstilstand (kun i PC-funktion/ PC-input/ HDMI PC-input)

Vælger visningstilstand til PC som inputkilde.

"**Video**": Til videobilleder.

"**Tekst**": Til tekst, diagrammer eller tabeller.

Nulstil alt

Nulstiller alle billedindstillinger undtagen "Billedfunktion" og "Visningstilstand" (kun i PC-funktion) til fabriksindstillingerne.

Baggrundslys

Justerer baggrundslysets styrke.

Kontrast

Hæver eller sænker billedkontrasten.

Lys

Gør billedet lysere eller mørkere.

Farvemætning

Hæver eller sænker farveintensiteten.

Farvebalance

Hæver eller sænker grønne og røde farvetoner.



"Farvebalance" kan kun justeres på et NTSC farvesignal (f.eks. USA-videobånd).

Farvetemperatur

Justerer billedets hvidtone.

"**Kølig**": Giver hvide farver et blåt skær.

"**Neutral**": Giver hvide farver et neutralt skær.

"**Varm 1/Varm 2**": Giver hvide farver et rødt skær. "Varm 2" giver et rødere skær end "Varm 1"



"Varm 1 og Varm 2" er ikke tilgængelig, når "Billedfunktion" er indstillet til "Kraftig".

Skarphed

Gør billedet skarpere eller blødere.

Støjreduktion

Reducerer billedstøjen (sne på billedet) ved et svagt signal.

"**Auto**": Reducerer automatisk billedstøjen (kun i analog tilstand).

"**Høj/Mellem/Lav**": Styre støjrreduktionen.

"**Fra**": Slår "Støjreduktion"-funktionen fra.



"Auto" er ikke tilgængelig fra AV1, AV2, AV3, HDMI 1, HDMI 2, HDMI 3, Component, PC og digitalfunktion.

MPEG støjrreduktion

Reducerer billedstøjen i MPEG-komprimeret video.

Avancerede indstillinger

Tilpasser billedfunktionen mere detaljeret. Når du indstiller "Billedfunktion" til "Biograf" eller "Standard", kan du indstille/ændre disse indstillinger.

"**Avanc. kontrastforbedring**": Justerer automatisk "Baggrundslys" og "Kontrast" til de bedst egnede indstillinger ud fra skærmens lysstyrke. Denne indstilling er særligt effektiv over for scener med mørke billeder. Det øger kontrastklarheden i scener med mørke billeder.

"**Levende farver**": Gør farverne kraftigere.

"**Farvespektrum**" (undtagen for **KDL-32W4xxx**, **KDL-32E4xxx**, **KDL-26E4xxx**, **KDL-37V4xxx**, **KDL-32V4xxx**, **KDL-26V4xxx**): Ændrer skalaen i farvegengivelsen. "Bredt" gengiver den kraftige farve, og "Standard" gengiver standardfarven.



- "Levende farver" er ikke tilgængelig, når "Farvespektrum" er indstillet til "Standard".
- "Avancerede indstillinger" er ikke tilgængelige, når "Billedfunktion" er indstillet til "Kraftig".



"Støjreduktion", "MPEG-støjreduktion" og "Avancerede indstillinger" er ikke tilgængelige for PC.



Lyd

Lydeffekt

Vælger lydeffekten.

"**Dynamisk**": Intensiverer klarhed, detaljer og nærværet i lyden til bedre opfattelse og musikalsk realisme ved hjælp af "BBE High definition Sound System".

"**Standard**": Fremhæver klarhed, detaljer og nærvær i lyden ved hjælp af "BBE High definition Sound System".



"**Klar vokal**": Får vokal lyd til at lyde klarere.

"**Dolby Virtual**": Med TV-højtalerne simuleres den surround-effekt, der frembringes af et flerkanalssystem.

"**BBE ViVA**": BBE ViVA-lyd giver musikalsk nøjagtige naturligt 3D-billede med Hi-Fi-sound. Klarheden i lyden forbedres med BBE, mens bredde, dybde og højde i lydbilledet udvides med BBE's egen 3D lydbehandling. BBE ViVA Sound er kompatibel med alle TV-programmer inklusive nyheder, musik, dramaer, film, sport og elektroniske spil.



- Hvis du indstiller "Auto lydstyrke" til "Til", ændres "Dolby Virtual" til "Standard".
- Hvis der tilsluttes hovedtelefoner, ændres "Lydeffekt" til "Fra".



Nulstil alt	Nulstiller alle lydindstillinger til fabriksindstillingerne.
Diskant	Justerer lyd i det høje område.
Bas	Justerer lyd i det dybe område.
Balance	Fremhæver venstre eller højre højtalerbalance.
Auto lydstyrke	Holder en konstant lydstyrke, også når der er store forskelle i lydstyrken (f.eks. når reklamer har et større lydtryk end programmerne).  Hvis du indstiller "Lydeffekt" til "Dolby Virtual", ændres "Auto lydstyrke" til "Fra".
Lydstyrke offset	Justerer lydstyrkeniveauet på den aktuelle indgang i forhold til andre indgange.
To-kanal lyd	Vælger højtalerlyd som stereo eller tosproget udsendelse. "Stereo/ Mono" : Til en udsendelse i stereo. "A/ B/ Mono" : Ved en tosproget udsendelse vælges "A" for lydkanal 1, "B" for lydkanal 2 eller "Mono" for en monokanal, hvis de er tilgængelige.  Hvis du vælger andet udstyr, der er sluttet til TV-apparatet, skal du stille "To-kanal lyd" til "Stereo", "A" eller "B".



"Lydeffekt", "Diskant", "Bas", "Balance" og "Auto lydstyrke" er ikke tilgængelig, når "Højtaler" er indstillet til "Audiosystem".



Funktioner

Hurtig start	TV-apparatet tænder hurtigere end normalt inden for to timer efter, at det er sat på standby. Strømforbruget i standby er dog højere end normalt.
Strømsparefunktion	Vælger strømsparefunktionen, der reducerer TV-apparatets strømforbrug. Når "Sluk billede" vælges, slukkes billedet, og  (Sluk billede)-indikator på TV-apparatets frontpanel lyser grønt. Lyden fortsætter uændret. "Standard strømforbrug" : Standardindstillinger. "Reduceret strømforbrug" : Reducerer TV-apparatets strømforbrug. "Sluk billede" : Slår billedet fra. Du kan høre lyden med slukket billede.
Lyssensor	"Til" : Optimerer automatisk billedindstillingerne efter det omgivende lys i lokalet. "Fra" : Slår "Lyssensor"-funktionen fra.  Tildæk ikke sensoren, da det kan påvirke dens funktion. Oplysninger om lyssensorens placering findes på side 12.
Belyst logo (undtagen for KDL-37V4xxx, KDL-32V4xxx, KDL-26V4xxx)	Tænder og slukker for Sony-logoet på TV-apparatets forside.

Film-tilstand

Giver en bedre billedkvalitet, der er optimeret til film ved afspilning af DVD-materiale, der er optaget på film og ikke-progressivt materiale (interlaced).
"Auto": Registrerer billedindholdet (video eller film) og optimerer billedkvaliteten. Anvend denne indstilling til standardbrug.
"Fra": Slår "Film-tilstand"-funktionen fra.



- Hvis billedet indeholder uregelmæssige signaler eller for meget støj, slås "Film-tilstand" automatisk fra, også selv om "Auto" er valgt.
- "Film-tilstand" er ikke tilgængelig, når "Video/ Foto" er indstillet til "Foto" eller når et foto registreres, hvis "Video-A" er valgt.

Video/Foto

Giver en egnet billedkvalitet ved at vælge input/kilden (video- eller fotodata).
"Video-A": Giver en egnet billedkvalitet afhængigt af inputkilden, videodata eller fotodata ved direkte tilslutning af Sony HDMI output-egnet udstyr, der understøtter "Video-A"-funktionen.
"Video": Giver en egnet billedkvalitet til levende billeder.
"Foto": Giver en egnet billedkvalitet til stillbilleder.



- Indstillingen er låst fast på "Video", hvis Video-A-funktionen ikke understøttes på det tilsluttede udstyr, også hvis "Video-A" er valgt.
- Kun tilgængelig for HDMI 1, HDMI 2, HDMI 3 og Component i format 1080i eller 1080p.

x.v.Colour (undtagen for KDL-32W4xxx, KDL-32E4xxx, KDL-26E4xxx, KDL-37V4xxx, KDL-32V4xxx, KDL-26V4xxx)

Viser levende billeder, der er mere tro i forhold til den originale kilde, ved at matche kildens farvespektrum.



- Indstillingen er låst på "Normal", når indgangssignalet er HDMI (RGB), også hvis "x.v.Colour" er valgt.
- Kun tilgængelig for HDMI 1, HDMI 2, HDMI 3 og Component i format 720p, 1080i eller 1080p.

Farvespektrum for foto (undtagen for KDL-32W4xxx, KDL-32E4xxx, KDL-26E4xxx, KDL-37V4xxx, KDL-32V4xxx, KDL-26V4xxx)

Vælger indstillingen (sRGB, sYCC, Adobe RGB) for at matche output farvespekteret i udgangssignalet fra det udstyr, der er sluttet til HDMI'en, sammensatte indgangsstik eller USB.



- Vælges "sYCC" ved anvendelse af det udstyr, der understøtter "x.v.Farvemætning".
- Kun tilgængelig for HDMI 1, HDMI 2, HDMI 3 og Component i format 1080i eller 1080p.
- Ikke tilgængelig, når "Farvespektrum" er indstillet til "Bredt" (side 23).

Timerindstillinger

Indstiller timeren til at tænde/slukke TV-apparatet.

Sleeptimer

Indstil et tidsrum hvorefter TV-apparatet automatisk går i standby.
 Når Sleeptimer er aktiveret, lyser ☺ (Timer)-indikatoren på TV-apparatets (forside) orange.



- Hvis du slukker for TV-apparatet og tænder det igen, nulstilles "Sleeptimer" til "Fra".
- "Sleeptimer udløber snart. Apparatet slukkes" vises på skærmen et minut, før TV-apparatet går i standby.

Aut. tænd-indstillinger

"**Aut. tænd**": Indstil timeren til at tænde for TV-apparatet i standby.

"**Timer-funktion**": Vælger det ønskede tidsrum.

"**Tid**": Indstiller timeren til at tænde for TV-apparatet.

"**Varighed**": Vælger den tidsperiode, hvorefter TV-apparatet automatisk går i standby igen.

Ur-indstilling

Gør det muligt at justere uret manuelt. Når TV-apparatet modtager digitale kanaler, kan uret ikke justeres manuelt, da det er indstillet til tidskoden for udsendelsens signal.



Opsætning

Automatisk opstart

Starter "første gangs-menuen" for at vælge sprog, land/område og placering og indstille alle de tilgængelige digitale og analoge kanaler. Normalt er dette ikke nødvendigt, da sprog og land vil være valgt, kanalerne i forvejen blev indstillet første gang, TV-apparatet blev installeret (side 6). Men dette menuvalg giver dog mulighed for at gentage denne procedure (f.eks. at genindstille TV-apparatet efter en flytning eller søge efter nye kanaler, der er kommet til senere).

Sprog

Vælger det sprog, menuerne vises på.

Skærmindstillinger

"**Skærmformat**": Yderligere oplysninger om skærmformatet findes i "Ændring skærmfunktionen manuelt til at passe udsendelsen" på side 14.

"**Auto-format**": Skifter automatisk skærmformat efter udsendelsens signal.

Indstillingen beholdes ved at vælge "Fra".

"**Skærmområde**": Justerer billedvisningsområdet i 1080i/p og 720p-kilder, når "Skærmformat" er indstillet til "Bred".

- "**Auto**": Under digitale udsendelser vises billederne i overensstemmelse med de indstillinger, der anbefales af TV-stationen.
- "**Fuld pixel**": Viser billeder i deres originale størrelse.
- "**Normal**": Viser billeder i deres anbefalede størrelse.

"**Vandret position**": Justerer billedets vandrette position.

"**Lodret position**": Justerer billedets lodrette position, når "Skærmformat" er indstillet til "Smart", "Zoom" eller "14:9".

"**Lodret størrelse**": Justerer billedets lodrette størrelse, når "Skærmformat" er indstillet til "Smart".

PC-indstillinger

"**Skærmformat**": Vælger et skærmformat til visning af input fra din PC.

- "**Fuld 1**": Forstørrer billedet, så et fylder det lodrette skærmområde, og bevarer dets originale længde-breddeforhold.
- "**Fuld 2**": Forstørrer billedet, så det udfylder skærmområdet.

"**Nulstil alt**": Nulstiller PC-skærmindstillinger til fabriksindstillingerne.

"**Auto justering**": Justerer automatisk displaypositionen, billedets fase og pitch, når TV-apparatet modtager et inputsignal fra den tilsluttede PC.



"Auto justering" fungerer muligvis ikke godt sammen med visse indgangssignaler. I sådanne tilfælde skal du justere "Fase", "Pitch" og "Vandret flyt" manuelt.

"**Fase**": Justerer fasen, hvis skæmen flimrer.









"**Pitch**": Justerer pitch, hvis billedet har uønskede lodrette striber.







"**Vandret position**": Justerer billedets vandrette position.

"**Strømstyring**": Sætter TV-apparatet i standby, hvis der ikke modtages et signal i 30 sekunder i PC-indgangen.



AV-opsætning

"AV-indstillinger": Giver et navn til udstyr, der er forbundet med stik på siden og bagsiden. Dette navn vises kort på skærmen, når udstyret vælges. Du kan udelade indgangskilder, der ikke er tilsluttet noget udstyr.

- 1 Tryk på / for at vælge den ønskede input-kilde, og tryk derefter på  .
- 2 Tryk på / for at vælge det ønskede menuvalg nedenfor, og tryk derefter på  .
 - -, KABEL, SAT, VIDEO, DVD/BD, SPIL, AUDIOSYSTEM, KAM, PC: Tildeler et af de færdige navne til tilsluttet udstyr.
 - "Rediger": Til oprettelse af dit eget navn.
 - 1 Tryk på / for at vælge det ønskede bogstav eller tal ("_" for et tomt mellemrum), og tryk derefter på  .







Hvis du indsætter et forkert tegn:
Tryk på / for at markere det forkerte tegn. Tryk derefter på / for at vælge det korrekte tegn.
 - 2 Gentag fremgangsmåden i trin 1, til navnet er færdigt.
 - 3 Marker "OK", og tryk derefter på  .
 - "Udelad": Udelader indgangskilder, der ikke er tilsluttet noget udstyr, når du trykker på / for at vælge indgangskilden.





"AV2-indgang": Indstiller signalet til indgang gennem stikket med navnet

 /  /  AV2 bag på TV-apparatet.

- **"Auto"**: Skifter automatisk mellem signaler for RGB-indgang, S video-indgang, Komposit video-indgang afhængigt af indgangssignalet.
- **"RGB"**: Henter RGB signalet.
- **"S-Video"**: Henter S-Video signalet.
- **"Komposit"**: Henter Composite video-signalet.

"AV2-udgang": Indstiller signalet til udgang gennem stikket med navnet

 /  /  AV2 bag på TV-apparatet. Hvis du slutter en video/DVD eller andet optageudstyr til  /  /  AV2-stikket, kan du optage fra udstyr, der er sluttet til andre stik på TV-apparatet.

- **"TV"**: Afgiver en udsendelse.
- **"Auto"**: Afgiver alt, hvad der ses på skærmen (undtagen signaler fra stikkene HDMI IN 1, HDMI IN 2, HDMI IN 3,  /  COMPONENT IN og  /  PC IN).

"Højttaler": Tænder/slukker for TV-apparatets indbyggede højttalere.

- **"TV-højttaler"**: TV-apparatets højttalere tændes for at kunne lytte til TV-apparatets lyd gennem TV-apparatets højttalere.
- **"Audiosystem"**: TV-apparatets højttalere slås fra for udelukkende at kunne lytte til TV-apparatets lyd gennem det eksterne audioudstyr, der er sluttet til audio-udgangsstikkene. Hvis der er tilkoblet et udstyr, der er kompatibel med Kontrol til HDMI, kan du tænde det tilsluttede udstyr sammen med TV-apparatet. Denne indstilling kan foretages efter tilslutning af udstyret.

"Lydudgang":

- **"Variabel"**: Lydudgangen fra audiosystemet kan styres af TV-apparatets fjernbetjening.
- **"Fast niveau"**: TV-apparatets audioudgang er fast. Med audio-modtagerens lydstyrkeknop justeres lydstyrken (og andre audio-indstillinger) via audiosystemet.



"Lydudgang" er ikke tilgængelig fra det audiosystem, der er sluttet til TV-apparatet via HDMI-stikkene.

HDMI-opsætning

Anvendes til at indstille det udstyr, der er kompatibelt med Kontrol til HDMI, og er tilsluttet HDMI-stikkene. Bemærk, at sammenlåsningssindstillingerne også skal foretages på det Kontrol til HDMI-kompatible udstyr.

"Kontrol til HDMI": Dette indstiller, om det Kontrol til Kontrol til HDMI-kompatible udstyr og TV-apparatet skal låses sammen. Når der er indstillet til "Til", kan følgende menupunkter udføres. Strømforsøget i standby er dog højere end normalt.

"Sluk enheder aut.": Når dette punkt er indstillet til "Til", tændes og slukkes udstyr, der er kompatibelt med Kontrol til HDMI, sammen med TV-apparatet.

"Tænd TV aut.": Når dette punkt er indstillet til "Til", og hvis det tilsluttede Kontrol til Kontrol til HDMI-kompatible udstyr er tændt, tændes TV-apparatet automatisk og viser HDMI-indgangssignalet fra det tilsluttede udstyr.

"Opdater enhedsliste": Oprettet eller opdaterer "HDMI-enhedsliste". Op til 14 Kontrol til Kontrol til HDMI-kompatible enheder kan tilsluttes, og op til 4 enheder kan kobles til et enkelt stik. Sørg for at opdatere "HDMI-enhedsliste", når du skifter tilslutninger eller indstilling af Kontrol til HDMI-styringskompatibelt udstyr. Vælg dem manuelt en ad gangen, til billedet er korrekt i flere sekunder.

"HDMI-enhedsliste": Viser de tilsluttede Kontrol til Kontrol til HDMI-kompatible udstyrsenheder.

Produktoplysninger

Viser TV-apparatets produktoplysninger.

Nulstil alt

Nulstiller alle indstillinger til fabriksindstillingerne og viser derefter "Automatisk opstart"-skærbilledet.



- Sørg for ikke at slå TV-apparatet eller trykke på nogen knapper i denne periode (det tager cirka 30 sekunder).
- Alle indstillinger, herunder Digital Favoritliste, land/område, sprog, automatisk indstillede kanaler mm. nulstilles.



Analog opsætning

Vis programliste

Vælg "Fra" for at skjule listen med analoge kanaler fra XMB™ (Xross Media Bar).

Aut. programindstilling

Indstiller alle tilgængelige analoge kanaler. Med denne indstilling kan du genindstille TV-apparatet efter en flytning eller søge efter nye kanaler, der er kommet til senere.

Programsortering

Ændrer den rækkefølge, kanalerne lagres i på TV-apparatet.

- 1 Tryk på for at vælge den kanal, du vil flytte til en ny position, og tryk derefter på .
- 2 Tryk på for at vælge den nye position til kanalen, og tryk derefter på .

Manuel programindstilling

Før du vælger "Navn/AFT/Lydfilter/LNA/Udelad/Dekoder", skal du trykke på **PROG +/-** for at vælge programnummeret med kanalen. Du kan ikke vælge et programnummer, der er indstillet til "Udelad" (side 27).

Program/System/Kanal

Indstiller programkanalerne manuelt.

- 1 Tryk på for at vælge "Program", og tryk derefter på .
- 2 Tryk på for at markere det programnummer, du vil indstille manuelt (hvis du indstiller en video/ DVD-optager, skal du vælge kanal 00), og tryk derefter på **RETURN**.
- 3 Tryk på for at vælge "System", og tryk derefter på .

- 4 Tryk på / for at vælge et af følgende TV-sendesystemer, og tryk derefter på **RETURN**.
B/G: Til vesteuropæiske lande/områder
I: Til Storbritannien
D/K: Til østeuropæiske lande/områder
L: Til Frankrig
 - 5 Tryk på / for at vælge "Kanal", og tryk derefter på .
 - 6 Tryk på / for at vælge "S" (for kabelkanaler) eller "C" (for jordbundne kanaler), og tryk derefter på .
 - 7 Indstil kanalerne som følger:
Hvis du ikke kender kanalnummeret (frekvensen)
 Tryk på / for at søge efter den næste tilgængelige kanal. Når en kanal er fundet, standser søgningen. Fortsæt søgningen ved at trykke på /.
 - Hvis du kender kanalnummeret (frekvensen)**
 Tryk på cifertasterne for at indtaste kanalnummeret på den udsendelse, du ønsker, eller din VCR/ DVD-optagers kanalnummer.
 - 8 Tryk på for at springe til "Bekræft", og tryk derefter på .
 - 9 Tryk på for at vælge "OK", og tryk derefter på .
- Gentag ovenstående fremgangsmåde for manuelt at indstille andre kanaler.

Navn

Tildeler et navn efter dit valg på op til fem bogstaver eller tal til den valgte kanal. Dette navn vises kort på skærmen, når kanalen vælges. Indsæt tegn ved at følge trin 1 til 3 af "Rediger:" (side 27).

AFT

Gør det muligt at finjustere det valgte programnummer manuelt, hvis du føler, at en let justering vil forbedre billedkvaliteten. Du kan justere finjusteringen over et område på -15 til +15. Når "Til" er valgt, udføres finjusteringen automatisk.

Lydfilter

Forbedrer lyden for de enkelte kanaler ved forvrængning i mono-udsendelser. Nogen gange kan et ikke-standard signal give lydforvrængning eller periodiske afbrydelser ved modtagelse af monoprogrammer.

Hvis du ikke oplever nogen forvrængning af lyden, anbefaler vi, at du lader funktionen stå på fabriksindstillingen "Fra".



Du kan ikke modtage lyd i stereo eller som to-kanal lyd, når der er valgt "Lav" eller "Høj".

LNA

Forbedrer billedkvaliteten for de enkelte kanaler i tilfælde af meget svage signaler (støj på billedet).

Hvis du ikke en gang kan se nogen forbedringer i billedkvaliteten hvis du stiller til "Til", ændres denne indstilling til "Fra" (fabriksindstilling).

Udelad

Udelader ikke-brugte analoge kanaler, når du trykker på **PROG +/-** for at vælge kanaler. (Du kan stadigvæk vælge en udeladt kanal med cifertasterne).

Dekoder

Viser og optager den scramblede kanal, når der anvendes en dekode, der er sluttet direkte til scart-stikket AV1, eller til scart-stikket AV2 via en video/DVD optager.



Afhængigt af det valgte land/område for "Land" (side 7), er dette punkt eventuelt ikke tilgængeligt.

Bekræft

Gemmer alle ændringer i "Manuel programindstilling"-indstillingerne.

Digital programindstilling

Aut. programindstilling

Indstiller alle tilgængelige digitale kanaler. Med dette menuvalg kan du genindstille TV-apparatet efter en flytning eller søge efter nye kanaler, der er kommet til senere). Yderligere oplysninger findes under "Automatisk indstilling af TV-apparatet" (side 7).

Programsortering



Fjerner uønskede digitale kanaler, der er lagret på TV-apparatet, og ændrer rækkefølgen på de digitale kanaler, der er lagret på TV-apparatet.

- 1 Tryk på  for at vælge den kanal, du vil fjerne eller flytte til en ny placering.



Tryk på cifertasterne for at indtaste det kendte trecifrede programnummer på den ønskede kanal.

- 2 Fjern eller skift rækkefølge på de digitale kanaler som følger:

Sådan fjerner du den digitale kanal

Tryk på . Når der vises en bekræftelsesmeddelelse, stak du trykke på  for at vælge "Ja", tryk derefter på .





Sådan ændrer du rækkefølgen på de digitale kanaler

Tryk på , og tryk derefter på  for at vælge dem nye position for kanalen, og tryk på .

- 3 Tryk på  RETURN.

Manuel indstilling

Indstiller alle digitale kanaler manuelt. Denne funktion er tilgængelig, når "Aut. programindstilling" er indstillet til "Egen Antenne".

- 1 Tryk på cifferknappen for at vælge det kanalnummer, du vil indstille manuelt, og tryk derefter på  for at indstille kanalen.
- 2 Når de tilgængelige kanaler er fundet, skal du trykke på  for at vælge de kanaler, du vil lagre, og derefter trykke på .
- 3 Tryk på  for at vælge det programnummer, hvor du vil lagre den nye kanal, og tryk derefter på .

Gentag ovenstående fremgangsmåde for manuelt at indstille andre kanaler.

Undertekst opsætning

"Undertekst-indstilling": Når "Hørehæmmet" er valgt, kan visse visuelle hjælpeforanstaltninger også vises med underteksterne (hvis TV-kanalerne udsender sådanne oplysninger).

"Sprog i undertekster": Vælger det sprog, underteksterne vises på.

Lyd opsætning

"Lydtype": Skifter til udsendelse for hørehæmmede, når "Hørehæmmet" vælges. **"Lydsprog"**: Vælger det sprog, der skal anvendes til et program. Visse digitale kanaler kan sende flere sprog på lydsiden til et program.

"Lydbeskrivelse": Giver en Lydbeskrivelse (beretning) af visuelle informationer, hvis TV-kanalerne udsender sådanne informationer.

"Miksningsniveau"*: Justerer TV-apparatets styrke på hovedlyd og Lydbeskrivelse.

"Dynamikområde": Kompenserer for forskelle i lydstyrken mellem forskellige kanaler. Bemærk, at denne funktion ikke har nogen effekt for visse kanaler.

"Optisk udgang": Vælger det audiosignal, der udsendes fra DIGITAL AUDIO OUT (OPTICAL)-tilslutningen på TV-apparatets bagside. Indstilles til "Auto", når udstyr, der er kompatibelt med Dolby Digital, er tilsluttet, og indstilles til "PCM", når ikke-kompatibelt udstyr er tilsluttet.





*Dette menupunkt er kun tilgængeligt, når "Lydbeskrivelse" er indstillet til "Til".

Radio-display

Skærmens baggrundstapet vises efter 20 sekunder, når der lyttes til en radioudsendelse, uden at der trykkes på nogen knap. Du kan vælge skærmens baggrundstapet, vise en vilkårlig farve eller vise et diasshow (side 32). Skærmens tapet annulleres midlertidigt ved at trykke på en vilkårlig tast.

Børnelås

Indstill en aldersbegrænsning på programmerne. Alle programmer, der overskrider aldersbegrænsningen, kan kun ses, når en PIN-kode er indtastet korrekt.

- 1 Tryk på cifferknapperne for at indtaste den eksisterende PIN-kode.
IHvis du ikke tidligere har opsat en PIN-kode, vises en indtastningsskærm til PIN-koden. Følg anvisningen under "PIN-kode" i det følgende.
- 2 Tryk på  for at vælge aldersbegrænsningen eller "Ingen" (til ubegrænset brug), og tryk derefter på .
- 3 Tryk på  **RETURN**.

PIN-kode

Sådan opsættes PIN-koden første gang

- 1 Tryk på cifferknapperne for at indtaste den nye PIN-kode.
- 2 Tryk på  **RETURN**.

Sådan ændres PIN-koden

- 1 Tryk på cifferknapperne for at indtaste den eksisterende PIN-kode.
- 2 Tryk på cifferknapperne for at indtaste den nye PIN-kode.
- 3 Tryk på  **RETURN**.



PIN-kode 9999 accepteres altid.

Teknisk opsætning

"Auto Service opdatering": Gør TV-apparatet i stand til at finde og lagre nye digitale tjenester, efterhånden som de udgives.



For at serviceopdateringen kan finde sted, skal TV-apparatet kal tv'et med jævne mellemrum være i standby.

"Download af software": Aktiverer TV-apparatet, så det automatisk gratis modtager software-opdateringer via den eksisterende antenne/kabelforbindelse (når de udsendes). Det anbefales, at dette punkt altid indstilles til "Til". Hvis du ikke ønsker, at din software opdateres, sættes dette punkt til "Fra".



For at software-opgraderingen skal kunne finde sted, skal tv'et med jævne mellemrum være i standby.

"Systemoplysninger": Viser den aktuelle software-version og signalniveaueu.



Hvis signallinjen er rød (intet signal) eller gul (svagt signal), kontrolleres antenne/kabelforbindelsen.

"Tidszone": Gør det muligt at vælge den korrekte tidszone, du befinder dig i, hvis den ikke er den samme som standardtidszoneindstillingen for dit land/område.

"Auto sommertid": Indstiller, om der skal skiftes automatisk mellem sommertid og vintertid.

- **"Til"**: Skifter automatisk mellem sommertid og vintertid efter kalenderen.
- **"Fra"**: Tiden vises efter den tidsforskel, der der indstillet med "Tidszone".

CA-modulopsætning

Du kan gå ind på en betalingskanal, når du erhverver en CAM-enhed (Conditional Access Module) og et tilhørende visningskort. Oplysninger om placeringen af  (PCMCIA)-indstikket findes på side 17.

Foto



Billedramme

Viser et fast foto på skærmen i et valgt tidsrum. Efter denne periode går TV-apparatet automatisk i standby.

Anvendelse af menuen Valg

Tryk på **OPTIONS** for at vise følgende indstillinger.

Valg	Beskrivelse
Valg af billede	Tryk på $\leftarrow/\rightarrow/\leftarrow/\rightarrow$ for at vælge et foto, tryk derefter på \heartsuit for at indstille.
Varighed	Vælger det ønskede tidsrum.



- Hvis fotoet vælges fra en USB-enhed, skal den fortsat være sluttet til TV-apparatet.
- Hvis "Sleeptimer" er aktiveret, går TV-apparatet automatisk i standby.
- Billedindstillingerne kan ændres i menuen "USB-fotovisning", menuen Indstillinger.



USB-fotovisning

Du kan vise fotos (i JPEG-format), der er gemt i et digitalt Sony-kamera til stillbilleder eller videokamera, via et USB-kabel eller et USB lagringsmedie på TV-apparatet.

- 1 Tilslut en understøttet USB-enhed til TV-apparatet.
- 2 Tryk på **HOME**.
- 3 Tryk på \leftarrow/\rightarrow for at vælge "Foto", tryk derefter på \leftarrow/\rightarrow for at vælge "USB-fotovisning" og tryk på \oplus . Skærmen med miniaturebilleder vises.
- 4 Tryk på $\leftarrow/\rightarrow/\leftarrow/\rightarrow$ for at vælge det foto eller den mappe, du vil vise, og tryk derefter på \oplus .
- 5 Tryk på \leftarrow **RETURN** for at komme tilbage til miniatureskærbilledet.

Andre funktioner

Tryk på \leftarrow/\rightarrow for at vælge en indstilling, og tryk derefter på \oplus .

Valg	Beskrivelse
Valg af enhed	Tryk på \leftarrow/\rightarrow for at vælge en enhed, hvis der er tilsluttet flere enheder. BRAVIA-billeder er den foruddefinerede enhed.
Diasshow	Viser fotos et ad gangen.

Valg	Beskrivelse
Opsætning	Du kan foretage avancerede indstillinger til et diasshow og indstille visningssekvensen for miniaturebillederne.

Anvendelse af menuen Valg

Tryk på **OPTIONS** for at vise følgende indstillinger.

Valg	Beskrivelse
Billedfunktion	Se side 22.
Sleeptimer	Se side 25.
Strømsparefunktion	Se side 24.



Ikke tilgængelig i miniatureskærbilledet og valget "Diasshow".



- USB-fotovisning understøtter kun DCF-kompatible JPEG-billeder.
- Hvis du tilslutter et Sony digitalkamera til stillbilleder, indstilles kameraets USB-forbindelse til Auto eller "Masselagring". Yderligere oplysninger om USB tilslutningsfunktion, findes i anvisninger, der følger med det digitale kamera.
- USB-fotovisning understøtter kun FAT32 filsystemet.
- Mens TV-apparatet åbner dataene på optagelsesmediet, skal følgende overholdes:
 - Sluk ikke for TV-apparatet eller den tilsluttede USB-enhed.
 - Afbryd ikke USB-kablet.
 - Fjern ikke optagelsesmediet.Dataene på optagelsesmediet kan være skadet.
- Undlad at anvende en USB-enhed, der ikke understøttes. Dette kan medføre fejlfunktioner.
- Sony kan ikke holdes ansvarlig for skader på eller tab af data på optagelsesmediet på grund af en fejlfunktion på tilsluttede enheder eller TV-apparatet.
- Se efter opdaterede oplysninger om kompatible USB-enheder på nedenstående web-sted.
<http://support.sony-europe.com/TV/compatibility/>

Specifikationer

Skærm

Lysnet:

220–240 V AC, 50 Hz

Skærmstørrelse:

KDL-52xxxxx: 52"

KDL-46xxxxx: 46"

KDL-40xxxxx: 40"

KDL-37xxxxx: 37"

KDL-32xxxxx: 32"

KDL-26xxxxx: 26"

Skærmopløsning:

1.920 dots (vandret) x 1.080 linjer (lodret) (kun til

KDL-52W4xxx, KDL-46W4xxx, KDL-40W4xxx,

KDL-32W4xxx, KDL-40E4xxx, KDL-32E4xxx)

1.366 dots (vandret) x 768 linjer (lodret) (kun til

KDL-37V4xxx, KDL-32V4xxx, KDL-26V4xxx,

KDL-26E4xxx)

Effektforbrug*:

KDL-52W4xxx:

223 W (Hjemmefunktion / Standardfunktion)

253 W (Butiksfunktion / Kraftig-funktion)

KDL-46W4xxx:

225 W (Hjemmefunktion / Standardfunktion)

243 W (Butiksfunktion / Kraftig-funktion)

KDL-40W4xxx, KDL-40E4xxx:

176 W (Hjemmefunktion / Standardfunktion)

201 W (Butiksfunktion / Kraftig-funktion)

KDL-37V4xxx:

138 W (Hjemmefunktion / Standardfunktion)

155 W (Butiksfunktion / Kraftig-funktion)

KDL-32E4xxx, KDL-32W4xxx:

120 W (Hjemmefunktion / Standardfunktion)

143 W (Butiksfunktion / Kraftig-funktion)

KDL-32V4xxx:

111 W (Hjemmefunktion / Standardfunktion)

122 W (Butiksfunktion / Kraftig-funktion)

KDL-26V4xxx, KDL-26E4xxx:

88 W (Hjemmefunktion / Standardfunktion)

98 W (Butiksfunktion / Kraftig-funktion)

* Yderligere oplysninger om "Hjemmefunktion" eller "Butiksfunktion" findes på side 7.

Standby effektforbrug*:

0,19 W eller mindre

* Den angivne standby-effekt nås, når TV-apparatet har afsluttet de nødvendige interne procedurer.

* Når "Kontrol til HDMI" er aktiveret, er

strømforsøget ved standby på 0,6 W.

* Når "Hurtig start" er aktiveret, vil strømforsøget på standby vedblive at være på 16W i to timer efter skift til standby-funktion.

Dimensioner (bredde x højde x dybde):

KDL-52W4xxx:

Ca: 126,2 x 87,1 x 34,7 cm (med stander)

Ca: 126,2 x 82,9 x 11,9 cm (uden stander)

KDL-46W4xxx:

Ca: 112,0 x 78,2 x 30,7 cm (med stander)

Ca: 112,0 x 74,2 x 11,5 cm (uden stander)

KDL-40W4xxx:

Ca: 98,6 x 68,4 x 27,9 cm (med stander)

Ca: 98,6 x 64,6 x 11,0 cm (uden stander)

KDL-40E4xxx:

Ca: 100,6 x 69,5 x 28,3 cm (med stander)

Ca: 100,6 x 64,5 x 11,4 cm (uden stander)

KDL-37V4xxx:

Ca: 92,0 x 64,9 x 27,9 cm (med stander)

Ca: 92,0 x 61,0 x 11,0 cm (uden stander)

KDL-32W4xxx, KDL-32V4xxx:

Ca: 79,4 x 57,7 x 24,2 cm (med stander)

Ca: 79,4 x 54,0 x 9,9 cm (uden stander)

KDL-32E4xxx:

Ca: 81,4 x 58,7 x 24,1 cm (med stander)

Ca: 81,4 x 54,0 x 10,4 cm (uden stander)

KDL-26V4xxx:

Ca: 65,9 x 50,5 x 24,2 cm (med stander)

Ca: 65,9 x 46,6 x 9,5 cm (uden stander)

KDL-26E4xxx:

Ca: 68,4 x 47,5 x 18,6 cm (med stander)

Ca: 68,4 x 46,9 x 10,1 cm (uden stander)

Vægt:

KDL-52W4xxx:

Ca: 38,0 kg (med stander)

Ca: 32,0 kg (uden stander)

KDL-46W4xxx:

Ca: 29,0 kg (med stander)

Ca: 25,0 kg (uden stander)

KDL-40W4xxx:

Ca: 21,5 kg (med stander)

Ca: 18,5 kg (uden stander)

KDL-40E4xxx:

Ca: 22,0 kg (med stander)

Ca: 19,0 kg (uden stander)

KDL-37V4xxx:

Ca: 20,5 kg (med stander)

Ca: 17,5 kg (uden stander)

KDL-32W4xxx, KDL-32V4xxx, KDL-32E4xxx:

Ca: 15,5 kg (med stander)

Ca: 13,0 kg (uden stander)

KDL-26V4xxx, KDL-26E4xxx:

Ca: 12,5 kg (med stander)

Ca: 10,0 kg (uden stander)

Panelsystem:

LCD (flydende krystaldisplay)-skærm.

TV System:

Analog: Afhænger af dit valgte land/område:

B/G/H, D/K, L, I

Digital: DVB-T/DVB-C

Farve/videosystem

Analog: PAL, SECAM

NTSC 3.58, 4.43 (kun videoindgang)

Digital: MPEG-2 MP@ML/HL, H.264/MPEG-4 AVC

HP@L4.0, MP@L3.0

Antenne

75 Ohm udvendig terminal til VHF/UHF

Kanaldækning

Analog: VHF: E2–E12

UHF: E21–E69

CATV: S1–S20

HYPER: S21–S41

D/K: R1–R12, R21–R69

L: F2–F10, B–Q, F21–F69

I: UHF B21–B69

Digital: VHF/UHF

Terminaler

 AV1

21-bens Scart-stik (CENELEC standard) med audio/videoindgang, RGB-indgang og TV audio/video-udgang.

 AV2 (SMARTLINK)

21-bens Scartst connector (CENELEC standard) including audio/video input, RGB input, S Video input, selectable au21-bens scartstik (CENELEC standard) med audio/video indgang, RGB indgang, valgbart audio/video udgang og SmartLink interface.

Fortsat

- AV3 Video-input (phonostik)
- AV3 Audio input (phonostik)
- Audioudgang (venstre/højre) (fonostik)
- COMPONENT IN
 - Understøttede formater: 1080/24p, 1080p, 1080i, 720p, 576p, 576i, 480p, 480i
 - Y: 1 Vp-p, 75 Ohm, 0,3V negativ sync
 - Pb/Cb: 0,7 Vp-p, 75 Ohm
 - Pr/Cr: 0,7 Vp-p, 75 Ohm
 - Audioindgang (phonostik)
 - 500 mVrms
- HDMI IN 1, 2, 3
 - Video: 1080/24p, 1080p, 1080i, 720p, 576p, 576i, 480p, 480i
 - Audio: To kanaler lineær PCM
 - 32, 44,1 og 48 kHz, 16, 20 and 24 bits
 - PC (se tabel)
 - Analog audio (minijack):
 - 500 mVrms
 - (kun HDMI IN 2)
- PC IN → PC Input (Dsub 15-pin)
 - G: 0,7 Vp-p, 75 Ohm, ikke-sync på grøn
 - B: 0,7 Vp-p, 75 Ohm, ikke-sync på grøn
 - R: 0,7 Vp-p, 75 Ohm, ikke-sync på grøn
 - HD: 1-5 Vp-p
 - VD: 1-5 Vp-p
 - PC audio input (minijack)
- Hovedtelefonstik
- CAM (Betinget adgangsmodul)-indstik
- USB port
 - Understøttede formater: JPEG-filer baseret på DCF-format.
- DIGITAL AUDIO OUT (OPTICAL) digitalt optisk stik. Dolby digital eller PCM audio fra DVB afhængigt af kanal, PCM-audio fra alle andre inputkilder.
- Audioudgang (phonostik)

Audioudgang

10 W + 10 W (RMS)

Valgfrit tilbehør:

- **KDL-52W40xx/ KDL-52W42xx/ KDL-46W40xx/ KDL-46W42xx/ KDL-40W40xx/ KDL-40W42xx/ KDL-32W40xx/ KDL-32W42xx/ KDL-40E40xx/ KDL-32E40xx/ KDL-37V45xx/ KDL-37V47xx/ KDL-32V45xx/ KDL-32V47xx:**
Vægbeslag SU-WL500.
- **KDL-26V45xx/ KDL-26V47xx / KDL-26E40xx:**
Vægbeslag SU-WL100.
- **KDL-46W40xx/ KDL-46W42xx/ KDL-40W40xx/ KDL-40W42xx/KDL-32W40xx/ KDL-32W42xx/ KDL-40E40xx/ KDL-32E40xx/ KDL-37V45xx/ KDL-37V47xx/ KDL-32V45xx/ KDL-32V47xx:**
TV stander SU-FL300M.

Konstruktion og specifikationer kan ændres uden varsel.

PC Indgangssignal referencediagram for PC

Signaler	Vandret (Pixel)	Lodret (Linje)	Vandret frekvens (kHz)	Lodret frekvens (Hz)	Standard
VGA	640	480	31.5	60	VESA
	640	480	37.5	75	VESA
	720	400	31.5	70	VGA-T
SVGA	800	600	37.9	60	VESA retningslinjer
	800	600	46.9	75	VESA
XGA	1024	768	48.4	60	VESA retningslinjer
	1024	768	56.5	70	VESA
	1024	768	60.0	75	VESA
WXGA	1280	768	47.4	60	VESA
	1280	768	47.8	60	VESA
	1280	768	60.3	75	
	1360	768	47.7	60	VESA
SXGA	1280	1024	64.0	60	VESA

- Dette TV-apparats PC-indgang understøtter ikke Sync på grøn eller Composite Sync.
- Dette TV-apparats PC-indgang understøtter ikke interlacede signaler.
- Dette TV-apparats PC-indgang understøtter signaler i ovennævnte diagram med en lodret frekvens på 60 Hz. For andre signaler ser du meddelelsen "Intet signal".

PC Referencediagram til for HDMI IN 1, 2, 3 indgangssignal

Signaler	Vandret (Pixel)	Lodret (Linje)	Vandret frekvens (kHz)	Lodret frekvens (Hz)	Standard
VGA	640	480	31.5	60	VESA
SVGA	800	600	37.9	60	VESA retningslinjer
XGA	1024	768	48.4	60	VESA retningslinjer
WXGA	1280	768	47.4	60	VESA
WXGA	1280	768	47.8	60	VESA
SXGA*	1280	1024	64.0	60	VESA
WXGA**	1360	768	47.7	60	VESA

* Kun til KDL-52W4xxx, KDL-46W4xxx, KDL-40W4xxx, KDL-32W4xxx, KDL-40E4xxx, KDL-32E4xxx.

** Kun til KDL-37V4xxx, KDL-32V4xxx, KDL-26V4xxx, KDL-26E4xxx.

Fejlsøgning

Se, om  (standby) indikatoren blinker rødt.

Hvis den blinker

Selvdiagnosefunktionen er aktiveret.

- 1 Tæl, hvor mange  (standby) indikatorblink, der er mellem hver to sekunder.

Hvis indikatoren for eksempel blinker tre gang efterfulgt af to sekunders pause efterfulgt af endnu tre blink osv.



- 2 Tryk på  på øverste kant af TV-apparatet for at slukke det, udtag netledningen og underret forhandleren eller Sony servicecenteret om, hvordan indikatoren blinker (antal blink).

Hvis den ikke blinker



- 1 Kontroller punkterne i nedenstående tabeller.
- 2 Hvis problemet fortsætter, skal TV-apparatet undersøges af fagfolk.

Billede

Intet billede (sort skærm), ingen lyd

- Kontroller antenne/kabelforbindelse.
- Forbind TV-apparatet til lysnettet og tryk på  på øverste kant af TV-apparatet.
- Hvis  (standby)-indikatoren lyser rødt, skal du trykke på .

Intet billede eller ingen menuoplysninger fra udstyr, der er sluttet til scart-indgangen

- Tryk på / for at vise listen med tilsluttet udstyr, og vælg derefter det ønskede input.
- Kontroller forbindelsen mellem ekstraudstyret og TV-apparatet.

Dobbelt billede eller ghosting (kun i analog funktion)

- Kontroller antenne/kabelforbindelse.
- Kontroller antennens placering og retning.

Der er kun sne og støj på skærmen (kun i analog funktion)

- Kontroller om antennen er bøjet eller i stykker.
- Kontroller om antennen har nået sin levetid (tre til fem år ved normale omstændigheder og et til to år i kystnære områder).

Støj i billede eller lyd ved visning af en TV-kanal (kun i analog funktion)

- Juster "AFT" (Automatisk finindstilling) for at opnå bedre billedmodtagelse (side 29).



Enkelte små, sorte pletter og/eller lysende punkter optræder på skærmen.

- Billedet på skærmen er opbygget af pixler. Små sorte pletter og/eller lysende punkter (pixler) på skærmen er ikke tegn på en fejlfunktion.

Ingen farve på farveprogrammer

- Vælg "Normalindstilling" (side 22).

Ingen farver eller uens farver ved visning af et signal fra / COMPONENT IN-stikkene

- Kontroller tilslutningen til /  COMPONENT IN-stikkene, og kontroller, om hvert enkelt stik sidder godt og fast i deres respektive stik.

Billedet fryser eller indeholder blokke på skærmen

- Kontroller signalniveauet (side 31). Hvis signallinjen er rød (intet signal) eller gul (svagt signal), kontrolleres antenne/kabelforbindelsen.



- Fjern den tilsluttede USB-enhed. Den kan skades eller er ikke understøttet af TV-apparatet.

Se efter opdaterede oplysninger om kompatible USB-enheder på nedenstående web-sted:

<http://support.sony-europe.com/TV/compatibility/>

Lyd

Ingen lyd men godt billede

- Tryk på  +/- eller  (Lyd fra).
- Kontroller, om "Højttaler" er indstillet til "TV-højttaler" (side 27).
- Ved anvendelse af HDMI-input med Super Audio CD eller DVD-Audio, afgiver DIGITAL AUDIO OUT (OPTICAL) muligvis ikke nogen audio udgangssignaler.

Kanaler

Den ønskede kanal kan ikke vælges

- Skift mellem digital og analog funktion og vælg den ønskede digitale/analoge kanal.

Visse kanaler er tomme

- Kodet/kun betalingskanal. Abonner på betalings-TV.
- Kanalen anvendes kun til data (intet billede, ingen lyd).
- Kontakt stationen og få transmissionsoplysninger.

Digitale kanaler vises ikke

- Kontakt en lokal installatør for at finde ud af, om der leveres digitale transmissioner i dit område.
- Opgrader antennen til en med større forstærkning.

Generelt

Forvrænget billede og/eller lyd

- Hold TV-apparatet på afstand af elektriske støjkluder som biler, motorcykler, hårtørrere eller optisk udstyr.
- Ved tilslutning af ekstraudstyr skal du sørge for en vis afstand mellem ekstraudstyret og TV-apparatet.
- Kontroller antenne/kabelforbindelse.
- Hold antenne/kabel-TV-kablet væk fra andre tilslutningskabler.

TV-apparatet slukker automatisk (TV-apparatet går automatisk i standby)

- Kontroller, om "Sleptimer" er aktiveret, eller bekræft indstillingen af "Varighed" i "Aut. tænd-indstillinger" (side 25).
- Hvis der ikke modtages et signal, og der ikke udføres nogen handling i TV-funktionen i 10 minutter, går TV-apparatet automatisk i standby.

TV-apparatet tænder automatisk

- Kontroller, om "Aut. tænd" er aktiveret (side 26).

En indgangskilde kan ikke vælges

- Vælg "AV-indstillinger" og annuller "Udelad" for inputkilden (side 27).

Fjernbetjeningen virker ikke

- Udskift batterierne.

Der kan ikke føjes en kanal til favoritlisten

- Op til 999 kanaler kan lagres på favoritlisten.

HDMI-optræder ikke på "HDMI-enhedsliste"

- Kontroller, om udstyret er kompatibelt med Kontrol til HDMI.

Ikke alle kanaler er indstillet

- Oplysninger om kabel-udbydere findes på supportwebstedet.
<http://support.sony-europe.com/TV/DVBC/>

Du kan ikke vælge "Fra" i "Kontrol til HDMI".

- Hvis der er HDMI-styringskompatibelt udstyr sluttet til TV-apparatet, kan du ikke vælge "Fra" i denne menu. Hvis du vil skifte audiooutput til TV-apparatets højttaler, skal du vælge "TV-højttaler" i menuen "Højttaler" (side 27).

Johdanto

Kiitos, että valitsit tämän Sonyn tuotteen. Lue tämä käyttöohjekirja huolellisesti, ennen kuin alat käyttää televisiota. Säilytä käyttöohjekirja tulevaa tarvetta varten.

Television käytöstäpoisto ja hävittäminen



Käytöstä poistettujen sähkö- ja elektroniikkalaitteiden hävittäminen (koskee Euroopan yhteisön ja muiden Euroopan maiden jätehuoltoa)

Tämä laitteeseen tai sen pakkaukseen merkitty symboli tarkoittaa, että laitetta ei saa käsitellä kotitalousjätteenä. Sen sijaan laite on toimitettava sähkö- ja elektroniikkalaitteiden kierrätyksestä huolehtivaan keräys- ja kierrätyspisteeseen. Varmistamalla, että tämä laite hävitetään asianmukaisesti, voit auttaa estämään mahdollisia ympäristö- ja terveyshaittoja, joita muuten voi aiheutua laitteen epäasianmukaisesta käsittelystä. Materiaalien kierrätys säästää luonnonvaroja. Lisätietoja laitteen käsittelystä, talteenotosta ja kierrätyksestä on saatavilla paikallisilta ympäristöviranomaisilta, jätehuoltokeskuksesta tai liikkeestä, josta laite on ostettu.



Käytöstä poistettujen paristojen hävitys (koskee Euroopan unionia sekä muita Euroopan maita, joissa on erillisiä keräysjärjestelmiä)

Tämä symboli paristossa tai sen pakkauksessa tarkoittaa, ettei paristoa lasketa normaaliksi kotitalousjätteeksi. Varmistamalla, että paristo poistetaan käytöstä asiaan kuuluvalla tavalla, estetään mahdollisia negatiivisia vaikutuksia luonnolle ja ihmisten terveydelle, joita paristojen väärä hävittäminen saattaa aiheuttaa. Materiaalien kierrätys auttaa säästämään luonnonvaroja. Mikäli tuotteen turvallisuus, suorituskyky tai tietojen säilyminen vaatii, että paristo on kiinteästi kytketty laitteeseen, tulee pariston vaihto suorittaa valtuutetun huollon toimesta. Jotta varmistetaan, että käytöstä poistettu tuote käsitellään asianmukaisesti, tulee tuote viedä käytöstä poistettujen sähkö- ja elektroniikkalaitteiden vastaanottopisteeseen. Muiden paristojen osalta tarkista käyttöohjeesta miten paristo irroitetaan tuotteesta turvallisesti. Toimita käytöstä poistettu paristo paristojen vastaanottopisteeseen. Lisätietoja tuotteiden ja paristojen kierrätyksestä saa paikallisilta viranomaisilta, jäteyhdytyistä tai liikkeestä, josta tuote on ostettu.

Tämän tuotteen valmistaja on Sony Corporation, 1-7-1 Konan Minato-ku Tokyo, 108-0075 Japani. Sähkömagneettista yhteensopivuutta ja tuoteturvallisuutta koskeissa asioissa valtuutettu edustaja on Sony Deutschland GmbH, Hedelfinger Strasse 61, 70327 Stuttgart, Saksa. Huolto- ja takuuasioissa tulee ottaa yhteyttä osoitteeseen, joka on mainittu erillisissä huolto- tai takuuasiakirjoissa.

Digitaalisen television toimintaan liittyvä huomautus

- Digitaaliseen televisioon (DVB) liittyvät toiminnot toimivat ainoastaan maissa tai alueilla, joissa lähetetään digitaalisia maanpäällisiä signaaleja DVB-T (MPEG2 ja MPEG4 AVC) tai joissa on käytettävissä yhteensopiva DVB-C (MPEG2 ja MPEG4 AVC) -kaapelipalvelu. Tarkista jälleenmyyjältäsi, ovatko DVB-T-signaalit käytettävissä asuinpaikkakunnallasi tai kysy kaapelikanavapalvelun tarjoajalta, onko DVB-C-kaapelipalvelu yhteensopiva tämän television kanssa.
- Kaapelikanavapalvelun tarjoaja voi veloittaa lisämaksun palvelusta, ja sinun on mahdollisesti suostuttava noudattamaan palveluntarjoajan liiketoiminnan ehtoja.
- Tämä televisio noudattaa DVB-T- ja DVB-C-signaaleiden määräyksiä, mutta yhteensopivuutta tulevien digitaalisten maanpäällisten DVB-T-lähetysten ja digitaalisten DVB-C-kaapelilähetysten kanssa ei kuitenkaan voida taata.
- Jotkin digitaalisen television toiminnot eivät välttämättä ole käytettävissä kaikissa maissa/kaikilla alueilla, ja DVB-C-kaapeli ei välttämättä toimi oikein kaikkien palveluntarjoajien kanssa.
- Lisätietoja DVB-C-toiminnoista löytyy kaapelikanavien tukisivuiltamme:
<http://support.sony-europe.com/TV/DVBC/>

Tuotemerkit

- **DVB** on DVB Projectin rekisteröity tuotemerkki.
- Valmistettu BBE Sound, Inc:n lisenssillä. Lisenssinhaltija on BBE Sound, Inc., ja tuote on jonkin tai useamman seuraavassa mainitun Yhdysvaltain patentin alainen: 5510752, 5736897. BBE ja BBE-symboli ovat BBE Sound, Inc:n rekisteröityjä tuotemerkkejä.
- Valmistettu Dolby Laboratories -yhtiön lisenssillä. Dolby ja kaksois-D-merkki **DD** ovat Dolby Laboratories -yhtiön tuotemerkkejä.
- HDMI, HDMI:n logo ja High-Definition Multimedia Interface ovat HDMI Licensing LLC:n tuotemerkkejä tai rekisteröityjä tuotemerkkejä.

BBE.ViVA  **DOLBY**
HD3D Sound **DIGITAL • PLUS**

HDMI™  **VIRTUAL**
HIGH-DEFINITION MULTIMEDIA INTERFACE **DOLBY**
SURROUND



- Tämän käyttöohjeen sisältämät kuvat ovat televisiomallista KDL-40W4000, ellei toisin ole mainittu.
- Mallinimessä oleva x-kirjain tarkoittaa laitteen värikoodia.

Sisällysluettelo

Aloitusopas

4

Lisävarusteiden tarkistaminen.....	4
Turvallisuusohjeita	9
Varotoimenpiteet	10
Kaukosäätimen painikkeet	11
Television painikkeet ja merkkivalot	12

Television katselu

Television katselu.....	13
Ohjelmataulukko (Guide) DVB	15
Digitaalinen Suosikit-lista DVB	16

Lisälaitteiden käyttö

Lisälaitteiden kytkentä.....	17
Television kytkettyjen laitteiden kuvan katselu.....	18
BRAVIA Sync -toiminnon käyttö (HDMI-ohjaus)	19

Valikkotoimintojen käyttö

TV Home -valikko (XMB™)	21
Asetukset	22
Käyttöopas	22
Kuva	22
Ääni	23
Ominaisuudet	24
Perusasetukset	26
Analogiset asetukset	28
Digi-tv-asetukset DVB	30
Digikuvat	32
Kuvakehys	32
Digikuvien katselu USB-laitteesta	32

Lisätietoja

Tekniset tiedot.....	33
Vianmääritys	36

DVB : vain digitaaliset kanavat

⚠ Ennen kuin käytät tätä televisiota, lue tämän käyttöoppaan "Turvallisuusohjeita"-jakso.
Säilytä tämä käyttöopas vastaisen varalle.

Aloitusopas

1: Lisävarusteiden tarkistaminen

Virtajohto (1 kpl) (vain mallit KDL-52W4xxx, KDL-46W4xxx, KDL-40W4xxx, KDL-40E4xxx)

Kaukosäädin RM-ED011 (1 kpl)

Kaukosäädin RM-ED011 W (1 kpl) (vain mallit KDL-40E4xxx, KDL-32E4xxx, KDL-26E4xxx)

Paristot, koko AA (tyyppi R6) (2 kpl)

Jalusta (1 kpl) (ei mallissa KDL-52W4xxx, KDL-26E4xxx)

Jalustan ruuvit (4 kpl) (vain mallit KDL-46W4xxx, KDL-40W4xxx, KDL-40E4xxx, KDL-37V4xxx)

Jalustan ruuvit (3 kpl) (vain mallit KDL-32W4xxx, KDL-32E4xxx, KDL-32V4xxx, KDL-26V4xxx)

Paristojen asentaminen kaukosäätimeen

Avaa kansi työntämällä eteenpäin ja nostamalla.

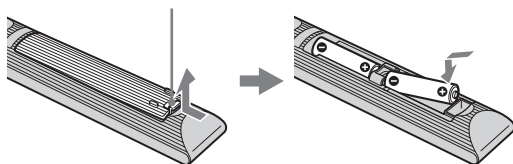

2: Jalustan kiinnittäminen

(ei mallissa KDL-52W4xxx, KDL-26E4xxx)

- 1 Avaa pahvilaatikko ja ota jalusta ja ruuvit laatikosta.

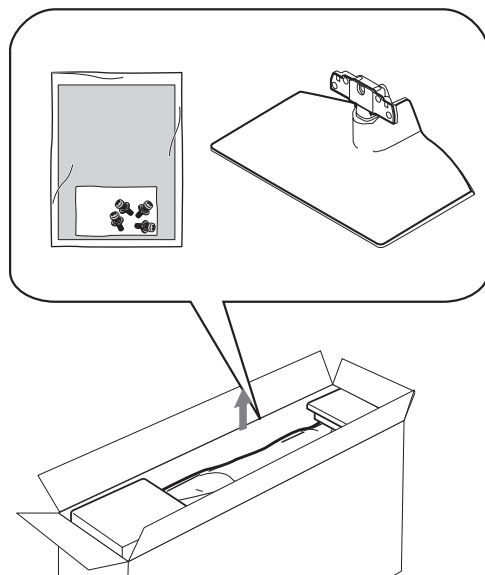

- 2** Aseta televisio jalustalle. Varo vahingoittamasta kaapeleita.

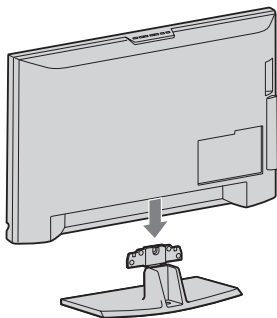

- 3** Kiinnitä jalusta televisioon mukana toimitetuilla ruuveilla.

KDL-46W4xxx
KDL-40W4xxx
KDL-40E4xxx
KDL-37V4xxx

KDL-32W4xxx
KDL-32E4xxx
KDL-32V4xxx
KDL-26V4xxx

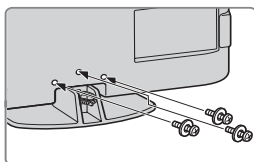
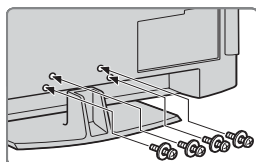

Jos käytät sähkötoimista ruuviväännintä, säädä kiristysmomentti noin arvoon 1,5 Nm (15 kgf·cm).

3: Antennin/ kuvanauhurin/DVD- laitteen kytkentä

Antennin/kaapelisignaalin Maanpäällinen signaali
kytkentä tai kaapeliverkko

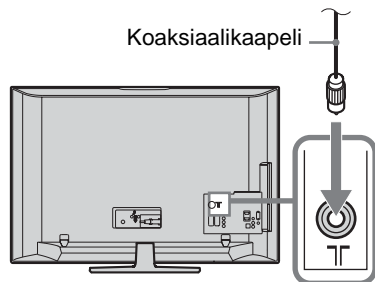

Antennin/kaapelisignaalin/kuvanauhurin/DVD-laitteen
kytkentä

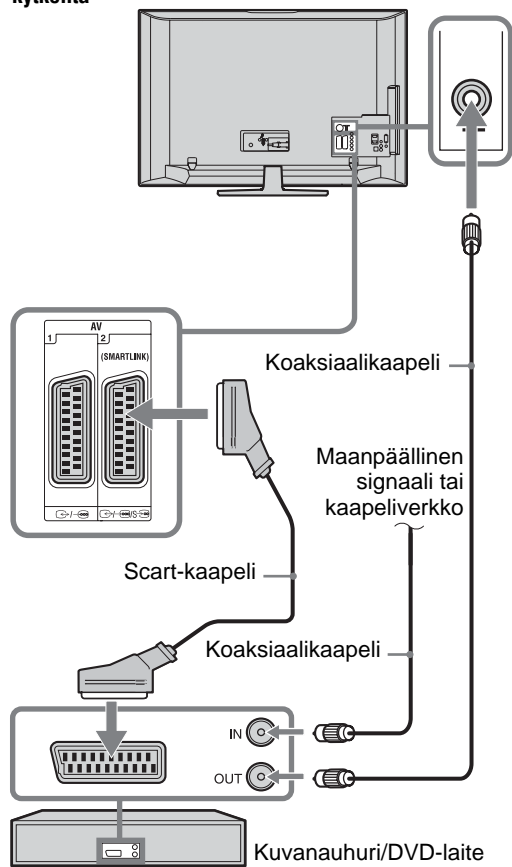

4: Television kaatumisen estäminen

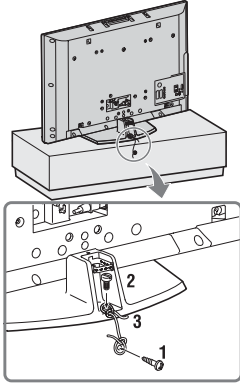

- 1 Kiinnitä käyttämäsi televisiojalustaan puuruuvi (halkaisija 4 mm, ei sisälly toimitukseen).
- 2 Kiinnitä televisiossa olevaan ruuvinreikään sopiva koneruuvi (M6 x 12 mm, ei sisälly toimitukseen).
- 3 Sido ja kiinnitä puuruuvin ja koneruuvin väliin kestävä johto tai naru.

5: Kaapeleiden kytkentä

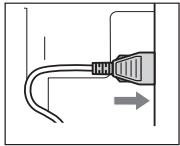
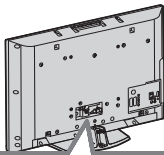

KDL-52W4xxx
KDL-46W4xxx
KDL-40W4xxx
KDL-40E4xxx

6: Kaapeleiden niputtaminen

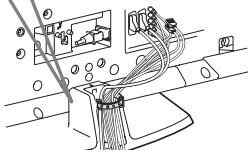
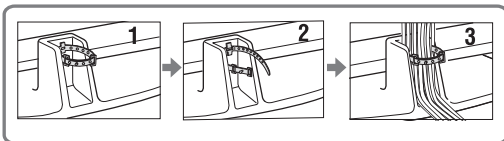

7: Alkuasetusten määrittäminen

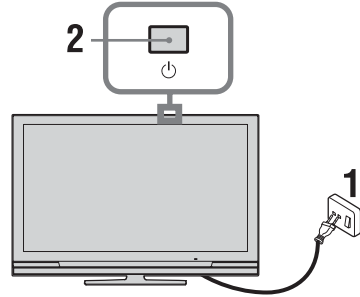

- 1 Kytke televisio verkkopistorasiaan (220-240V AC, 50Hz).
- 2 Paina television painiketta . Kun kytket virran televisioon ensimmäistä kertaa, näkyviin tulee Kieli-valikko.
- 3 Valitse kieli valikkonäytöltä nuolipainikkeilla ja paina sen jälkeen .

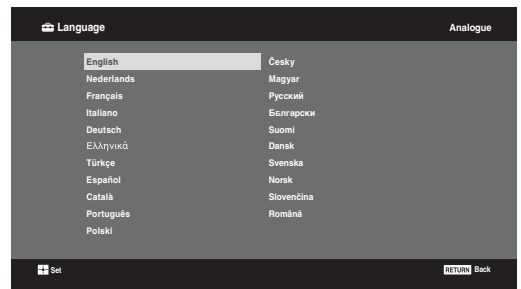

- 4 Valitse television käyttömaa nuolipainikkeilla \uparrow/\downarrow ja paina sen jälkeen \oplus -painiketta.

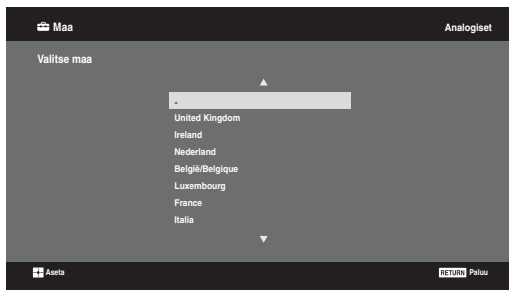

Jos luettelossa ei ole maata, jossa käytät televisiota, valitse maan sijaan “-”.

- 5 Valitse television käyttöpaikka nuolipainikkeilla \uparrow/\downarrow ja paina sen jälkeen \oplus -painiketta.



Sony suosittelee valitsemaan vaihtoehdon Koti energian säästämiseksi.

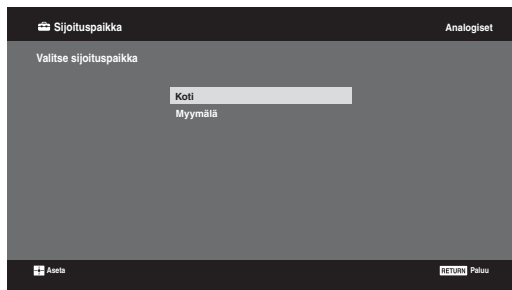

Tämä valinta määrittää alustavan kuvatilän, joka soveltuu käyttöympäristön tyypillisille valaistusolosuhteille.

8: Television automaattinen viritys

- 1 Valitse OK ja paina sen jälkeen \oplus -painiketta.

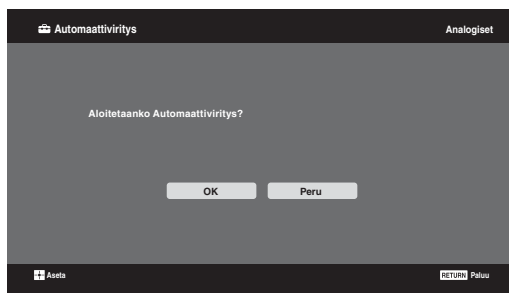

- 2 Valitse nuolipainikkeilla \uparrow/\downarrow “Antenni” tai “Kaapeli” ja paina sen jälkeen \oplus -painiketta. Jos valitset vaihtoehdon “Kaapeli”, näkyviin tulee hakumenetelmän valintaikkuna. Katso “Television virittäminen kaapeliverkkoon” (sivu 8).

Televisio etsii ensin kaikki digitaaliset kanavat ja sen jälkeen kaikki analogiset kanavat. Haku kestää jonkun aikaa. Älä paina mitään television tai kaukosäätimen painiketta haun aikana.

Jos näkyviin tulee viesti, jossa pyydetään vahvistamaan antenniliitännät:

Yhtään digitaalista tai analogista kanavaa ei löytynyt. Tarkista kaikki antenni-/kaapeliliitännät ja käynnistä automaattinen viritys uudelleen painikkeella \oplus .

- 3 Kun näkyviin tulee “Kanavien järjestely” -valikko, noudata ohjeita, jotka on annettu kohdassa Kanavien järjestäminen (sivu 28).

Jos et vaihda järjestystä, jossa analogiset kanavat on tallennettu televisioon, siirry vaiheeseen 4 painamalla \leftarrow RETURN-painiketta.

4

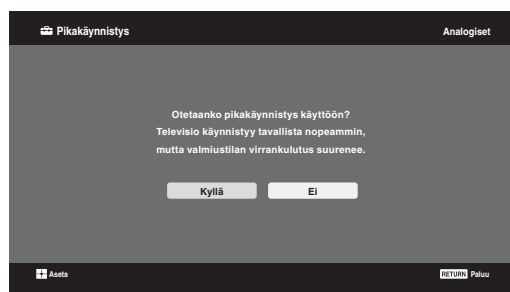

Tarkat ohjeet on esitetty sivulla 24.

5

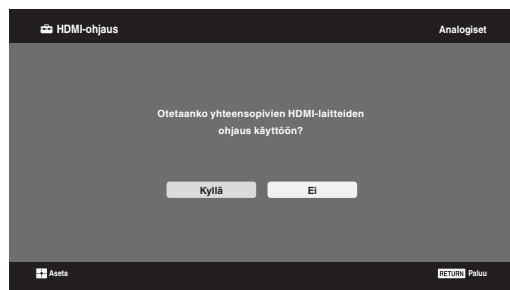

Tarkat ohjeet on esitetty sivulla 19.

- 6 Paina \oplus -painiketta.

Televisio on nyt viritetty, ja kaikki mahdolliset kanavat on haettu.



Jos digitaalista lähetyiskanavaa ei voi vastaanottaa, tai jos valitaan alue, jossa ei ole digitaalisia lähetyksiä, vaiheen 3 suorittamisen jälkeen on asetettava kellonaika.

Televisio virittäminen kaapeliverkkoon

- 1 Paina ⊕-painiketta.
- 2 Valitse nuolipainikkeilla ⇄/⇅ joko "Pikahaku" tai "Täydellinen haku" ja paina sen jälkeen ⊕-painiketta.

"Pikahaku": kanavat viritetään lähetysignaalin sisältämien kaapeli-tv-operaattorin tietojen mukaisesti. Suositeltava asetus kohdissa "Taajuus", "Verkon tunnus" ja "Symbolinopeus" on "Autom."

Tämä vaihtoehto on suositeltava pikavirityksessä, mikäli kaapeli-tv-operaattori tukee sitä.

Jos "Pikahaku" ei onnistu virittämään televisiota, käytä seuraavassa kuvattua "Täydellinen haku" -menetelmää.

"Täydellinen haku": Televisio virittää ja tallentaa kaikki mahdolliset kanavat. Toimenpide voi kestää jonkin aikaa.

Tämä vaihtoehto on suositeltava, jos kaapeli-tv-operaattori ei tue "Pikahaku" -menetelmää.

Lisätietoja tuetuista kaapeli-tv-operaattoreista löytyy Internet-tukisivuiltamme:

<http://support.sony-europe.com/TV/DVBC/>

- 3 Paina ⇅ ja valitse "Aloita", paina sitten ⊕. Televisio aloittaa kanavien haun. Älä paina mitään television tai kaukosäätimen painiketta.



Jotkut kaapeli-tv-operaattorit eivät tue "Pikahaku"-menetelmää. Jos kanavia ei löydy "Pikahaku"-menetelmällä, suorita "Täydellinen haku".

Pöytätelineen irrottaminen televisiosta



Älä irrota pöytätelinettä mistään muusta syystä kuin, jos aiot asentaa television seinälle.

KDL-52W4xxx
KDL-46W4xxx
KDL-40W4xxx
KDL-40E4xxx
KDL-37V4xxx

KDL-32W4xxx
KDL-32E4xxx
KDL-32V4xxx
KDL-26V4xxx

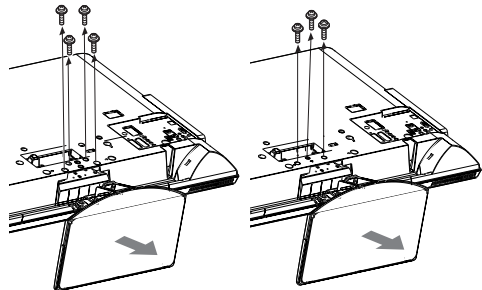

KDL-26E4xxx

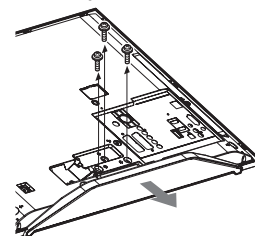

Turvallisuusohjeita

Asennus ja käyttö

Noudata television asennuksessa ja käytössä seuraavia ohjeita välttääksesi tulipalon tai sähköiskun vaaran tai laitteen vaurioitumisen ja/tai henkilövahingot.

Asennus

- Televisio on sijoitettava helposti käsillä olevan verkkopistorasian lähelle.
- Sijoita televisio tukevalle ja vaakasuoralle alustalle.
- Seinäasennuksen saa suorittaa ainoastaan asiantunteva huoltohenkilöstö.
- Turvallisuussyistä on erittäin tärkeää käyttää Sonyn varusteita:
 - **KDL-52W40xx/ KDL-52W42xx/ KDL-46W40xx/ KDL-46W42xx/ KDL-40W40xx/ KDL-40W42xx/ KDL-32W40xx/ KDL-32W42xx/ KDL-40E40xx/ KDL-32E40xx/ KDL-37V45xx/ KDL-37V47xx/ KDL-32V45xx/ KDL-32V47xx:**
Seinäasennusteline SU-WL500.
 - **KDL-26V45xx/ KDL-26V47xx / KDL-26E40xx:**
Seinäasennusteline SU-WL100.
 - **KDL-46W40xx/ KDL-46W42xx/ KDL-40W40xx/ KDL-40W42xx/ KDL-32W40xx/ KDL-32W42xx/ KDL-40E40xx/ KDL-32E40xx/ KDL-37V45xx/ KDL-37V47xx/ KDL-32V45xx/ KDL-32V47xx:**
Television jalusta SU-FL300M.

- Kiinnitä kiinnityskoukku televisioon seinäasennustelineen mukana toimitetuilla ruuveilla. Mukana toimitettujen ruuvien pituus on 8-12 mm mitattuna kiinnityskoukun kiinnityspinnasta. Ruuvien halkaisija ja pituus vaihtelevat riippuen seinäasennustelineen mallista. Muiden kuin mukana toimitettujen ruuvien käyttö voi aiheuttaa vaurioita television sisäosiin, television putoamisen tai muuta vahinkoa.
8 mm - 12 mm

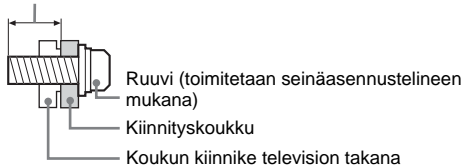

Laitteen kuljettaminen ja siirtäminen

- Irrota kaikki kaapelit ennen television siirtämistä.
- Suurikokoisen television siirtämisessä tarvitaan vähintään kaksi henkilöä.
- Kun siirrät laitetta käsin, kannattele sitä viereisen kuvan mukaisesti. Älä paina LCD-näytön pintaa.
- Kun nostat tai siirrät televisiota, tartu siihen tukevasti pohjasta.
- Älä altista laitetta iskulle tai liialliselle tärinälle kuljetuksen aikana.
- Kun toimitat television huoltoon tai kun kuljetat sitä muuton yhteydessä, pakkaa laite alkuperäiseen pakkaukseen ja suojaa se alkuperäisillä pakkausmateriaaleilla.

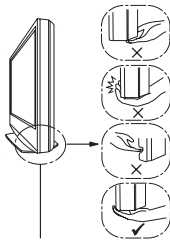
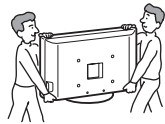

Pitele tukevasti kiinni paneelin alapuolelta, ei etuosasta. Älä tartu kaltevasta kohdasta. Älä tartu läpinäkyvästä pohjaosasta.

Ilmanvaihto

- Älä peitä television ilmanvaihtokaukkoja tai työnnä mitään kotelon sisään.
- Jätä television ympärille tilaa alla olevan kuvan mukaisesti.
- Sonyn seinäasennustelineen käyttäminen on erittäin suositeltavaa riittävän ilmankierron varmistamiseksi.

Asennus seinälle

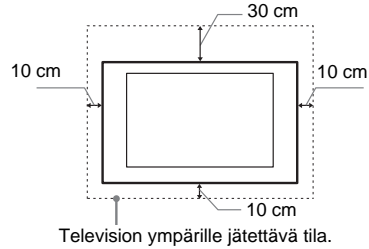

Asennus jalustalle

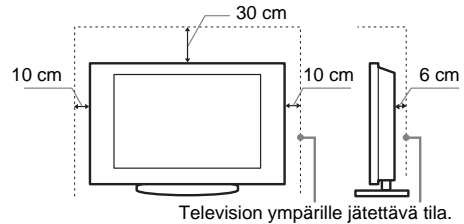

- Noudata seuraavia ohjeita varmistaaksesi asianmukaisen ilmanvaihdon ja estääksesi liian tai pölyn kerääntymisen:
 - Älä asenna televisiota takaosan varaan, ylösalaisin, takaperin tai sivuttain.
 - Älä sijoita televisiota hyllyn, maton tai vuoteen päälle tai kaapin sisälle.
 - Älä peitä televisiota millään tekstiilillä tai muilla vastaavilla, esimerkiksi verhoilla tai sanomalehdellä jne.
 - Älä asenna televisiota alla olevien kuvien mukaisesti.

Ilmankierto estynyt

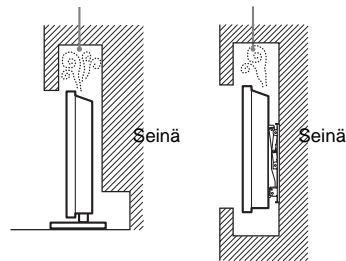

Verkkovirtajohto

Noudata verkkovirtajohdon ja pistorasian käsittelyssä seuraavia ohjeita välttääksesi tulipalon tai sähköiskun vaaran, laitteen vaurioitumisen ja/tai henkilövahingot:

- Käytä ainoastaan Sonyn verkkovirtajohtoa. Älä käytä muiden valmistajien johtoja.
- Työnnä pistoke kunnolla pistorasiaan.
- Television saa kytkeä ainoastaan verkkovirtaan 220-240 V AC.
- Irrota verkkovirtajohto pistorasiasta kaapeleiden asennuksen ajaksi turvallisuuden vuoksi. Varo kompastumasta kaapeleihin.
- Irrota verkkovirtajohto pistorasiasta ennen kuin teet mitään toimenpiteitä televisiolle tai siirrät sitä.
- Pidä verkkovirtajohto etäällä lämmönlähteistä.

- Irrota pistoke pistorasiasta ja puhdista se säännöllisin väliajoin. Jos pistoke on pölyinen ja siihen tiivistyy kosteutta, sen eriste voi vaurioitua ja seurauksena voi olla tulipalo.

Huom.

- Älä käytä television mukana toimitettua verkkovirtajohtoa minkään muun laitteen verkkoliitännässä.
- Älä purista, taivuta tai kierrä verkkovirtajohtoa voimakkaasti. Johtimet voivat paljastua tai rikkoutua.
- Älä tee muutoksia verkkovirtajohtoon.
- Älä aseta raskaita esineitä verkkovirtajohdon päälle.
- Kun irrotat pistokkeen pistorasiasta, älä vedä johdosta.
- Älä kytke liian montaa laitetta samaan pistorasiaan.
- Älä käytä vääranlaista pistorasiaa.

Kielletyt käyttötavat

Älä asenna tai käytä televisiota seuraavassa kuvatuissa paikoissa, ympäristöissä tai tilanteissa. Seurauksena voi olla toimintahäiriöitä, jotka aiheuttavat tulipalon, sähköiskun, laitteen vaurioitumisen ja/ tai henkilövahinkoja.

Kielletyt sijoituspaikat:

Ulkoilmat (suora auringonpaiste), merenranta, laiva tai muu alus, ajoneuvon sisällä, terveydenhoitolaitokset, epävakaat sijoituspaikka, altistus vedelle, sateelle, kosteudelle tai savulle.

Kielletty ympäristö:

Kuuma, kostea ja hyvin pölyinen ympäristö; paikat, joissa hyönteisiä voi mennä television sisälle tai joissa televisio voi joutua alttiiksi tärinälle; tulenarkojen esineiden läheisyys (kynttilät jne.). Television päälle ei saa tiputtaa tai roiskuttaa mitään nesteitä eikä sen päälle saa laittaa nesteillä täytettyjä esineitä (esim. kukkamaljakkoo).

Kielletyt tilanteet:

Älä käytä televisiota kostein käsin tai jos television suojapaneeli on irrotettu. Älä käytä televisiota sellaisten lisälaitteiden kanssa, jotka eivät ole valmistajan valtuuttamia. Irrota television virtapistoke ja antennin pistoke pistorasiasta ukkosmyrskyn aikana.

Särkymisen vaara:

- Älä heitä mitään televisiota kohti. Näytön lasi voi särkyä iskun voimasta aiheuttaen vakavia vahinkoja.
- Jos television näytön pintaan tulee vaurioita, älä koske siihen ennen kuin olet irrottanut virtajohdon pistorasiasta. Sähköiskun vaara.

Kun televisiota ei käytetä

- Jos et käytä televisiota useaan päivään, kytke se irti verkkovirrasta ympäristö- ja turvallisuussyistä.
- Televisio ei kytkeydy kokonaan irti verkkovirrasta, kun se kytketään pois päältä virtakytkimellä. Kytke televisio kokonaan irti verkkovirrasta irrottamalla pistoke verkkopistorasiasta.
- Huomaa kuitenkin, että joissakin televisioissa voi olla toimintoja, jotka toimiakseen edellyttävät television olevan valmiutillassa.

Lasten turvallisuus

- Älä anna lasten kiivetä television päälle.
- Pidä kaikki varusteet pois lasten ulottuvilta, jotta lapset eivät vahingossa neliäse pikkusineitä.

Toimintaohjeet ongelmatilanteissa

Sammuta televisio ja irrota pistoke pistorasiasta välittömästi, jos joku seuraavassa kuvattu ongelma esiintyy.

Toimita televisio tarkastettavaksi valtuutettuun huoltoon jälleenmyyjän tai Sonyn huoltokeskuksen kautta.

Ongelmatilanteet:

- Verkkovirtajohto on vaurioitunut.
- Pistoke ei ole sopiva.
- Televisio on vaurioitunut putoamisen, iskun tai törmäyksen vuoksi.
- Television sisään on päässyt nestettä tai esineitä.

Varotoimenpiteet

Television katseleminen

- Katsele televisiota kohtuullisessa valaistuksessa, sillä katselu heikossa valaistuksessa tai pitkään aikaa rasittaa silmiä.
- Säädä äänenvoimakkuus kuulokkeita käyttäessäsi riittävän pieneksi, sillä suuri äänenvoimakkuus voi vahingoittaa kuuloa.

LCD-näyttö

- LCD-näyttö on valmistettu pitkälle kehitetyn teknologian mukaisesti, ja siinä on tehokkaita pikseleitä vähintään 99,99 %. LCD-näytössä voi näkyä jatkuvasti mustia pisteitä tai kirkkaita valopisteitä (punainen, sininen tai vihreä). Tämä on LCD-näytön normaali ominaisuus eikä siis merkki viasta.
- Älä paina tai raaputa näytön pintaa äläkä laita mitään esineitä television päälle. Kuva voi muuttua epätasaiseksi tai LCD-näyttö voi vahingoittua.
- Jos televisiota käytetään kylmässä paikassa, kuvaan saattaa tulla vääristymiä tai kuva voi tummua. Tämä ei ole merkki viasta. Nämä ilmiöt häviävät lämpötilan noustessa.
- Jos näyttöön jätetään liikkumaton kuva pitkäksi ajaksi, näyttöön saattaa jäädä jälkikuva. Sen pitäisi kuitenkin kadota jonkin ajan kuluttua.
- Näytön ja kotelon lämpeneminen television käytön aikana on normaalia.
- LCD-näyttö sisältää pienen määrän nesteiteitä. Jotkin tässä televisiossa käytetyt loisteputket sisältävät myös elohopeaa. Noudata paikallisia jätehuoltomääräyksiä.

Television näytön pinnan ja kotelon käsitteleminen ja puhdistaminen

Irrota television kytketty virtajohto pistorasiasta aina ennen television puhdistusta.

Noudata seuraavia ohjeita välttääksesi vahingoittamasta kotelon tai näytön pintaa.

- Pyyhi pöly varovasti näytön pinnasta tai kotelosta pehmeällä liinalla. Jos pöly ei lähde pois helposti, pyyhi näyttö pehmeällä liinalla, joka on kostutettu laimealla pesuaineliuoksella.
- Älä käytä hankaustyynyjä, hapanta tai emäksistä pesuainetta, hankausjauhetta tai liuotinta, kuten alkoholia, bensiiniä tai tinneriä, tai hyönteismyrkkyä. Tällaisten aineiden käyttö tai pitkäaikainen kosketus kumin tai vinylin kanssa voi vahingoittaa näytön ja kotelon pintaa.
- Kun säädät television katselukulmaa, siirrä laitetta varovasti, jotta se ei irtoa tai luiskahda pois pöytäjalustalta.

Lisälaitteet

Pidä kaikki sähkömagneettista säteilyä aiheuttavat lisävarusteet tai laitteet pois television läheltä. Sähkömagneettinen säteily voi aiheuttaa häiriöitä kuvaan ja/ tai kohinaa.

Paristot

- Tarkista oikea polariteetti asentaessasi paristoja.
- Älä käytä yhdessä erityyppisiä paristoja tai uusia ja vanhoja paristoja.
- Hävitä käytetyt paristot ympäristöystävällisesti. Joissakin maissa paristojen hävittämiseen liittyy määräyksiä. Kysy neuvoa jätehuoltokeskuksesta.
- Käsittele kaukosäädintä varovasti. Varo pudottamasta kaukosäädintä tai astumasta sen päälle. Älä myöskään kaada mitään nestettä kaukosäätimen päälle.
- Älä laita kaukosäädintä lämmönlähteen lähelle tai suoraan auringonvaloon. Älä myöskään pidä sitä kosteassa huoneessa.

Kaukosäätimen painikkeet

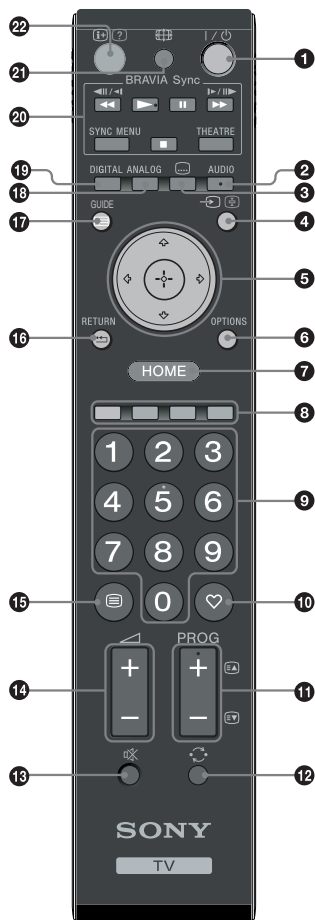

- 1** – **Television valmiustila**
Avaa ja sulkee television valmiustilasta.
- 2** **AUDIO**
Analogiatilassa: vaihtaa kaksiäänitilaan (sivu 24).
Digitaalitulassa: valitsee äänikielen (sivu 30).
- 3** – **Tekstitys**
Tällä painikkeella voit valita tekstityksen parhaillaan katselemaasi ohjelmaan, mikäli tekstitys on saatavilla (vain digitaalitulassa) (sivu 30).
- 4** – **Tulosignaalin valinta / tekstin pito**
 - TV-tilassa: Valitsee television liitäntöihin kytketyn laitteen tulosignaalin (sivu 18).
 - Teksti-TV-tilassa (sivu 14): Pitää parhaillaan näkyvissä olevan sivun paikallaan.
- 5** – **NUMEROPAINIKKEET**
- 6** **OPTIONS (sivu 14, 19)**
Tällä painikkeella voit siirtyä erilaisiin katseluasetuksiin ja tehdä muutoksia/säätöjä ohjelmalähteen ja kuvasuhteen mukaisesti.
- 7** **HOME (sivu 21)**
Tuo näkyviin TV Home -valikon.
- 8** **Väripainikkeet (sivu 14, 15, 16)**
- 9** **Numeropainikkeet**
 - TV-tilassa: Kanavien valinta. Kanava 10 ja sitä suurempinumeroiset kanavat valitaan syöttämällä toinen ja kolmas numero nopeasti peräkkäin.
 - Teksti-TV-tilassa: Kolminumeroisen sivunumeron valitseminen.
- 10** – **Suosikit (sivu 16)**
- 11** **PROG +/-/EA/EB**
 - TV-tilassa: Valitsee seuraavan (+) tai edellisen (-) kanavan.
 - Teksti-TV-tilassa (sivu 14): Valitsee seuraavan (EA) tai edellisen (EB) sivun.
- 12** – **Edellinen kanava**
Palauttaa kanavalle, jota on katseltu viimeksi (pitempään kuin viisi sekuntia).
- 13** – **Äänen mykistäminen**
- 14** – **Äänenvoimakkuus**
- 15** – **Teksti (sivu 14)**
- 16** – **RETURN**
Palauttaa katsellun valikon edelliselle näytölle.
- 17** – **GUIDE (Ohjelmataulukko) (sivu 15)**
- 18** **ANALOG – Analogiatila (sivu 13)**
- 19** **DIGITAL – Digitaalitila (sivu 13)**
- 20** **BRAVIA Sync (sivu 19)**
- 21** – **Kuvasuhde (sivu 14)**
- 22** – **Tiedot / tekstin paljastus**
 - Digitaalitulassa: Näyttää parhaillaan katseltavan ohjelman tiedot.
 - Analogiatilassa: Joka kerta kun painiketta / painetaan, näytössä olevat tiedot vaihtuvat seuraavalla tavalla: Näyttää esimerkiksi valittuna olevan kanavan numeron ja kuvasuhteen. → Aika on näkyvissä → Tieto piilotettu.
 - Teksti-TV-tilassa (sivu 14): Näyttää piilotetut tiedot (esim. tietovisan vastaukset).



Numeropainikkeessa 5 sekä painikkeissa **PROG +**, **AUDIO** ja on tuntopisteet. Tuntopisteet helpottavat kaukosäätimen käyttöä televisiota katseltaessa.

Television painikkeet ja merkkivalot

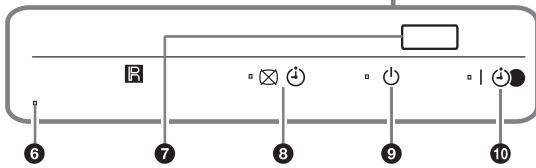
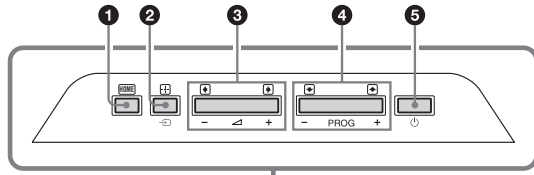

(vain mallit KDL-40E4xxx, KDL-32E4xxx, KDL-26E4xxx)

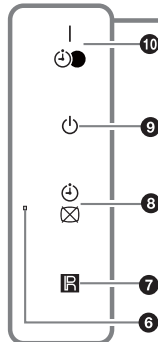
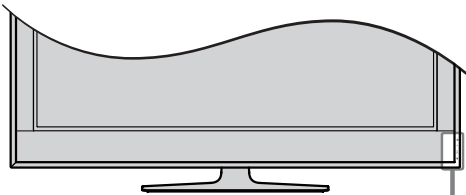

1 (sivu 21)

2 – Tulosignaalin valinta / OK

- TV-tilassa: Valitsee television liitännöihin kytketyn laitteen tulosignaalin (sivu 18).
- TV-valikossa: Valitsee valikon tai valikon kohdan ja vahvistaa asetuksen.

3 +/- /

- TV-tilassa: Lisää (+) tai vähentää (-) äänenvoimakkuutta.
- TV-valikossa: Siirtää vaihtoehdoissa oikealle () tai vasemmalle () .

4 PROG +/- /

- TV-tilassa: Valitsee seuraavan (+) tai edellisen (-) kanavan.
- TV-valikossa: Siirtää vaihtoehdoissa ylös () ja alas () .

5 – Virtapainike

Kytkee television päälle ja pois päältä.



Jos haluat kytkeä television kokonaan irti verkkovirrasta, irrota pistoke pistorasiasta.

6 Valotunnistin

Älä laita mitään tunnistimen eteen, jotta sen toimintaan ei aiheudu häiriöitä.

7 Kaukosäätimen tunnistin

- Vastaanottaa kaukosäätimen infrapunasignaalit.
- Älä laita mitään tunnistimen eteen, jotta sen toimintaan ei aiheudu häiriöitä.

8 – Kuva pois / ajastimen merkkivalo

- Merkkivalo on vihreä, kun kuva on kytketty pois (sivu 24).
- Merkkivalo on oranssi, kun ajastin on asetettu (sivu 25).

9 – Valmiustilan merkkivalo

Merkkivalo on punainen, kun televisio on valmiustilassa.

10 – Virta päällä / Ajustettu tallennus - merkkivalo

- Merkkivalo on vihreä, kun televisio on toiminnassa.
- Merkkivalo on oranssi, kun ajastin on asetettu (sivu 15).
- Merkkivalo on punainen ajastetun tallennuksen aikana.



- Varmista, että virta on kytketty pois kokonaan televisiosta, ennen kuin irrotat verkkovirtajohto pistorasiasta. Jos virtajohto irrotetaan virran ollessa kytkettynä televisioon, merkkivalo voi jäädä palamaan, tai televisioon voi tulla toimintahäiriö.
- Älä laita mitään tunnistimien eteen, jotta niiden toimintaan ei aiheudu häiriöitä.

Television katselu

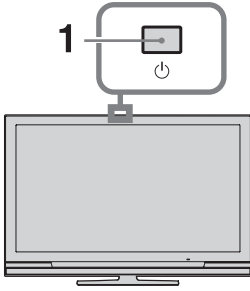

- 1 Avaa televisio painamalla television painiketta .
Kun televisio on valmiustilassa (television etupuolella olevassa valmiustilan merkkivalossa palaa punainen valo), avaa televisio painamalla kaukosäätimen painiketta .
- 2 Painikkeella **DIGITAL** vaihdetaan digitaalitilaan ja painikkeella **ANALOG** analogitilaan.
Saatavilla olevat kanavat vaihtelevat käyttötilan (digitaalinen tai analoginen) mukaisesti.



- 3 Valitse televisiokanava numeropainikkeilla tai painikkeella **PROG +/-**.
Useampinumeroiset kanavat (10 ja suuremmat) valitaan numeropainikkeilla syöttämällä toinen ja kolmas numero kahden sekunnin kuluessa.
Digitaalikanavan valitseminen ohjelmataulukosta (Guide), katso sivu 15.
Digitaalitilassa
Näkyviin tulee hetken ajaksi tietokuvake. Tietokuvake voi olla jokin seuraavista.

- : Radiopalvelu
- : Salatut signaalit/tilauspalvelu
- : Useita äänikieliä saatavilla
- : Tekstitys saatavilla
- : Tekstitys saatavilla kuulovammaisia varten
- : Tämän ohjelman suositeltu alaikäraja (4 - 18 vuotta)
- : Katselun esto
- : Nykyistä ohjelmaa tallennetaan

Muut toiminnot

Kun haluat	Toimenpiteet
Kytkeä television päälle valmiustilasta ilman ääntä	Paina . Säädä äänenvoimakkuus painikkeella +/-.
Säätää äänenvoimakkuutta	Painike + (lisää)/- (alentaa).

Teksti-TV:n käyttö

Paina . Joka kerta painettaessa painiketta  näytön tila vaihtuu peräjälkeen seuraavasti: Teksti-TV → Teksti-TV televisiokuvan päällä (Mix-tila) → Ei teksti-TV:tä (televisio poistuu teksti-TV-palvelusta)

Valitse sivu numeropainikkeilla tai painikkeella **PROG +/-**.

Voit pitää sivun paikallaan painamalla painiketta

 / .

Piilotetut tiedot saat näkyviin painikkeella  / .



Kun tekstisivun alareunassa on näkyvissä neljä värillistä palkkia, Fastext-toiminto on käytettävissä. Fastext-toiminnon avulla voit avata sivuja nopeasti ja helposti. Siirry sivulle painamalla vastaavaa väripainiketta.

Kuvasuhteen vaihtaminen manuaalisesti lähetykseen sopivaksi

Valitse haluamasi kuvasuhde painamalla toistuvasti painiketta .

Smart*

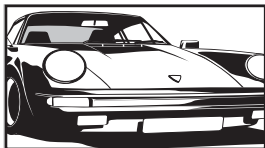

Tavalliset kuvasuhteen 4:3 lähetykset, joissa jäljitellään laajakuvavaikutelmaa. Kuvasuhteen 4:3 kuvaa venytetään siten, että se peittää koko näytön.

4:3

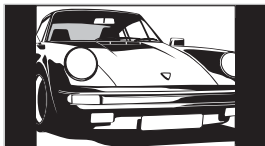

Tavalliset kuvasuhteen 4:3 lähetykset (esim. ei-laajakuvatelevisio) oikeissa mittasuhteissa.

Laaja

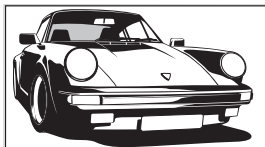

Laajakangaslähetykset (16:9) oikeissa mittasuhteissa.

Zoom*

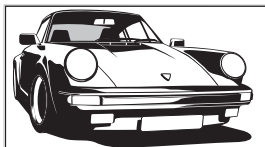

Elokuvakamera-lähetykset (letter box) oikeissa mittasuhteissa.

14:9*

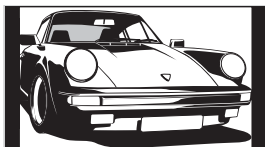



Kuvasuhteen 14:9 lähetykset oikeissa mittasuhteissa. Näytön reunoissa on mustat palkit.

* Osa kuvan ylä- ja alareunasta leikkautuu mahdollisesti pois.



Kaikki kuvan ylä- ja alaosassa olevat merkit ja/tai kirjaimet eivät mahdollisesti näy Smart-tilassa. Tässä tapauksessa voit valita kohdan "Pystykoko" "Kuva-asetukset" (sivu 26) -valikosta ja säätää pystykokoa siten, että kaikki tekstit näkyvät.



- Kun "Autom. kuvasuhde" on valinnassa "Päällä", televisio valitsee automaattisesti lähetykseen parhaiten sopivan kuvasuhteen (sivu 26).
- Kun valitset kuvasuhteen "Smart", "14:9" tai "Zoom", voit säätää kuvan paikkaa. Siirrä kuvaa ylös- tai alaspäin nuolipainikkeilla  /  (esim. tekstityksen lukemista varten).

Vaihtoehdot-valikon käyttö

Kun televisiota katsellessasi painat kaukosäätimen painiketta **OPTIONS**, saat näkyviin seuraavat vaihtoehdot:

Vaihtoehdot	Kuvaus
Kuvatila	Katso sivu 22.
Äänitehoste	Katso sivu 23.
Kaiutin	Katso sivu 27.
Tekstityksen asetukset (vain digitaalitulassa)	Katso sivu 30.
Uniajastin	Katso sivu 25.
Virransäätö	Katso sivu 24.
Järjestelmätiedot (vain digitaalitulassa)	Katso sivu 31.

Ohjelmataulukko (Guide) DV3*

* Tämä toiminto ei ole välttämättä käytössä kaikissa maissa/kaikilla alueilla.

- 1 Paina digitaaliltilassa painiketta **GUIDE**.
- 2 Suorita haluamasi toimenpide. Toimenpiteet on kuvattu alla olevassa taulukossa tai television näytöllä.

Kun haluat

Toimenpiteet

Katsella jotakin televisio-ohjelmaa

Valitse ohjelma nuolipainikkeilla /// ja paina sen jälkeen -painiketta.

Poistua ohjelmataulukosta (Guide)

Paina **GUIDE**-painiketta.

Järjestää ohjelm tiedot ryhmiin
– Ryhmäluettelo

- 1 Paina sinistä painiketta.
- 2 Valitse ryhmä nuolipainikkeilla / ja paina lopuksi -painiketta.

Asettaa tallennettavan ohjelman
– Ajastettu tallennus

- 1 Valitse tallennettava ohjelma nuolipainikkeilla /// ja paina sen jälkeen painiketta /.
- 2 Valitse painikkeilla / vaihtoehto “Ajastettu tallennus”.
- 3 Aseta television ja kuvanauhurin/DVD-laitteen ajastimet painamalla painiketta .

Ohjelman tietoihin ilmestyy symboli . Television etupaneelilla olevaan merkkivaloon syttyy oranssi valo.



Jos haluat tallentaa parhaillaan katselemaasi ohjelman, paina painiketta /.

Asettaa ohjelman näkymään
automaattisesti sen alkaessa
– Muistutus

- 1 Valitse ohjelma, jonka haluat näkyvän automaattisesti, nuolipainikkeilla /// ja paina sen jälkeen painiketta /.
- 2 Valitse nuolipainikkeilla / kohta “Muistutus” ja paina -painiketta.

Ohjelman tietoihin ilmestyy symboli . Television etupaneelilla olevaan merkkivaloon syttyy oranssi valo.



Jos nyt kytket television valmiustilaan, se palautuu automaattisesti normaaliin toimintaan ohjelman alkaessa.

Asettaa tallennettavan ohjelman
kellonajan ja päivämäärän
– Manuaalinen ajastettu tallennus

- 1 Valitse tallennettava ohjelma nuolipainikkeilla /// ja paina sen jälkeen painiketta /.
- 2 Valitse nuolipainikkeilla / kohta “Manuaalinen ajastettu tallennus” ja paina -painiketta.
- 3 Valitse päivämäärä nuolipainikkeilla / ja paina sen jälkeen -painiketta.
- 4 Aseta alkamis- ja päättymisaika samalla tavalla kuin vaiheessa 3.
- 5 Valitse ohjelma painikkeilla / ja paina sen jälkeen -painiketta.
- 6 Aseta television ja kuvanauhurin/DVD-laitteen ajastimet painamalla -painiketta.

Ohjelman tietoihin ilmestyy symboli . Television etupaneelilla olevaan merkkivaloon syttyy oranssi valo.



Jos haluat tallentaa parhaillaan katselemaasi ohjelman, paina painiketta /.

Kun haluat

Peruuttaa tallennuksen/muistutuksen
– Ajastinlista

Toimenpiteet

- 1 Paina painiketta $\oplus/\text{?}$.
- 2 Valitse nuolipainikkeilla \uparrow/\downarrow kohta "Ajastinlista" ja paina \oplus -painiketta.
- 3 Valitse peruutettava ohjelma nuolipainikkeilla \uparrow/\downarrow ja paina sen jälkeen \oplus -painiketta.
- 4 Valitse nuolipainikkeilla \uparrow/\downarrow kohta "Peruuta ajastin" ja paina \oplus -painiketta.
Näkyviin tulee ikkuna, jossa pyydetään vahvistamaan ohjelman tallennuksen peruuttaminen.
- 5 Valitse nuolipainikkeilla \leftarrow/\rightarrow vaihtoehto "Kyllä" ja vahvista valintasi painikkeella \oplus .



- Voit asettaa kuvanauhurin/DVD-laitteen tallentamaan televisiosta ajastinohjatusti vain Smartlink-yhteensopivassa kuvanauhurissa/DVD-laitteessa. Jos kuvanauhurisi/DVD-laitteesi ei ole Smartlink-yhteensopiva, näkyviin tulee viesti, jossa muistutetaan kuvanauhurin/DVD-laitteen ajastimen asettamisesta. Liitetyn tallentimen tyyppi mukaan tämä asetus ei kuitenkaan ole välttämättä käytettävissä, vaikka tallennin olisi SmartLink-yhteensopiva. Lisätietoja on tallentimen käyttöohjeissa.
- Kun tallennus on alkanut, voit kytkeä television valmiustilaan, mutta älä sulje televisiota kokonaan, koska tällöin tallennus peruuntuu.
- Jos ohjelmalle on valittu ikärajoitus, näkyviin tulee viesti, jossa pyydetään PIN-koodia. Lisätietoja, katso kohta "Katselun esto" (sivu 31).

Digitaalinen Suosikit-lista DV3*

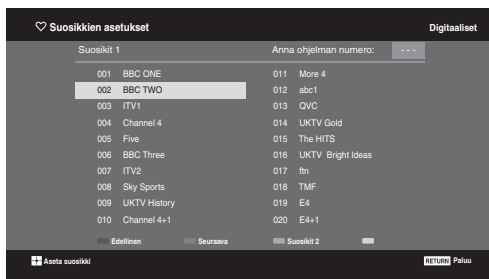

Digitaalinen Suosikit-lista

* Tämä toiminto ei ole välttämättä käytössä kaikissa maissa/kaikilla alueilla.

- 1 Paina digitaalillassa painiketta \heartsuit .
- 2 Suorita haluamasi toimenpide.
Toimenpiteet on kuvattu alla olevassa taulukossa tai television näytöllä.

Kun haluat

Laatia Suosikit-listan ensimmäistä kertaa

Toimenpiteet

- 1 Valitse lisättävä kanava nuolipainikkeilla $\uparrow/\downarrow/\leftarrow/\rightarrow$ ja paina sen jälkeen \oplus -painiketta.
Suosikit-listaan tallennetut kanavat on merkitty sydämen kuvalla \heartsuit .
- 2 Valitse "Suosikit 2" tai "Suosikit 3" painamalla keltaista painiketta.

Katsella jotain kanavaa

- 1 Selaa suosikkilistojasi painamalla keltaista painiketta.
- 2 Valitse kanava painikkeella \uparrow/\downarrow ja paina lopuksi \oplus -painiketta.

Poistaa Suosikit-listan näkyvistä

Paina \leftarrow RETURN-painiketta.

Lisätä tai poistaa kanavia juuri muokatusta Suosikit-listasta

- 1 Paina sinistä painiketta.
- 2 Valitse muokattava lista painamalla keltaista painiketta.
- 3 Valitse lisättävä tai poistettava kanava nuolipainikkeilla $\uparrow/\downarrow/\leftarrow/\rightarrow$ ja paina sen jälkeen \oplus -painiketta.

Poistaa kaikki kanavat nykyisestä Suosikit-listasta

- 1 Paina sinistä painiketta.
- 2 Valitse muokattava Suosikit-lista painamalla keltaista painiketta.
- 3 Paina sinistä painiketta.
- 4 Valitse nuolipainikkeilla \leftarrow/\rightarrow vaihtoehto "Kyllä" ja vahvista valintasi painikkeella \oplus .

Lisälaitteiden kytkentä

Televisioon voi kytkeä useita erilaisia lisälaitteita. Kytkentäkaapeleita ei toimiteta television mukana.

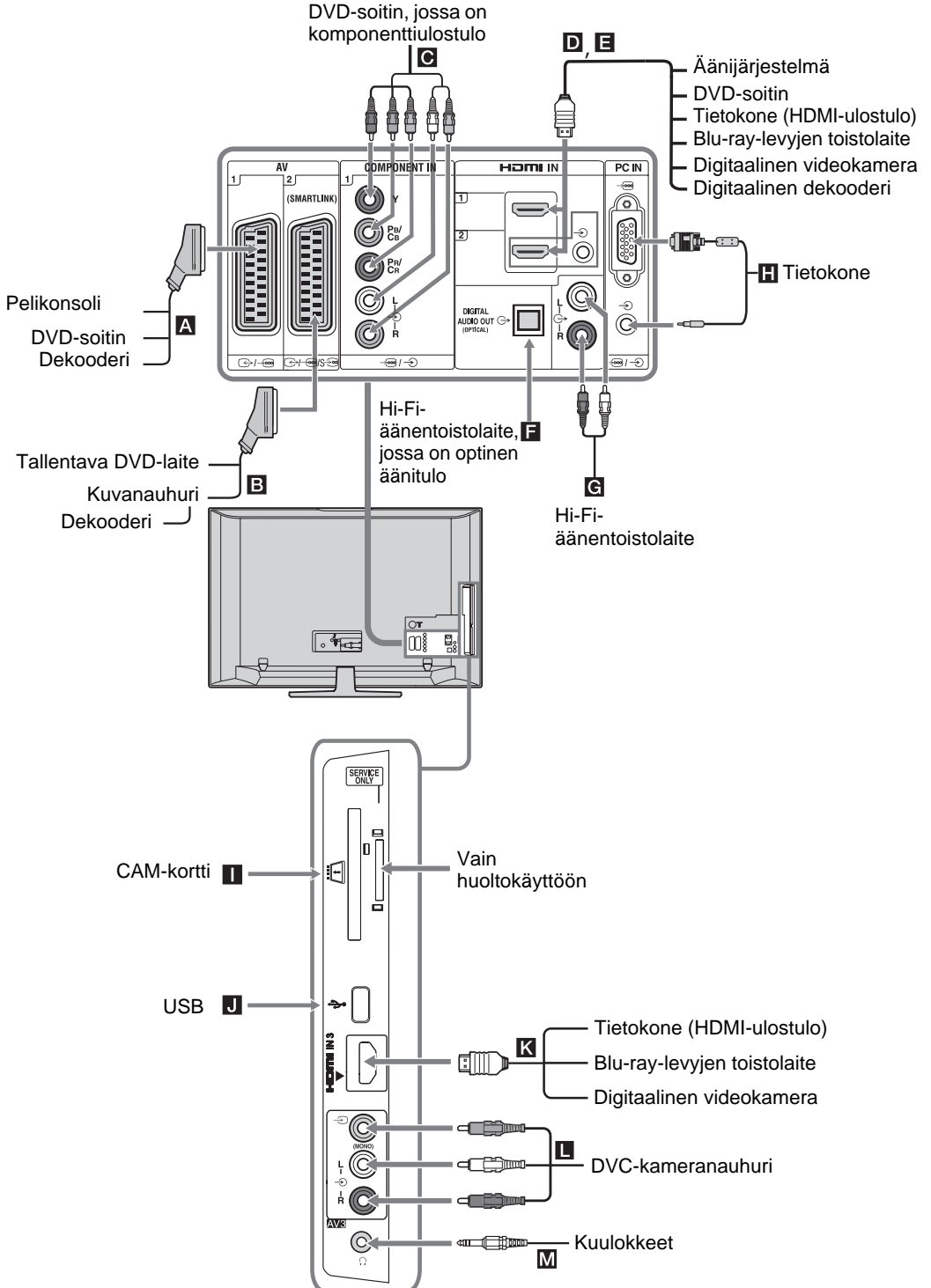

Televisioon kytkettyjen laitteiden kuvan katselu

Kytke virta kytkettyyn laitteeseen ja suorita sen jälkeen jokin seuraavista toimenpiteistä.

Laitteet, jotka on kytketty Scart-liitäntään täydellisesti johdotetun 21-napaisen Scart-kaapelin avulla

Käynnistä kytketyn laitteen toisto. Näkyviin tulee kytketyn laitteen lähettämä kuva.

Automaattisesti viritetty kuvanauhuri/tallentava DVD-laitte

Valitse videokanava analogiatilassa painamalla painiketta **PROG +/-** tai numeropainikkeita.

Muut kytketyt laitteet

Hae kytkettyjen laitteiden luettelo näkyviin painikkeella / . Valitse haluamasi ohjelmälähde nuolipainikkeilla / ja paina sen jälkeen -painiketta. Korostettu kohta valitaan automaattisesti, ellei tee mitään toimenpidettä kahden sekunnin kuluessa painikkeen painamisesta. "Jos olet asettanut "AV-esivalinta"-valikossa ohjelmälähteen vaihtoehdon "Ohita" (sivu 27), ohjelmälähde ei näy luettelossa."

Voit palata normaaliin TV-tilaan painamalla **DIGITAL** tai **ANALOG**.

Näytössä näkyvä symboli	Kuvaus
AV1	Liitäntään A kytketyn laitteen kuvan katselu.
AV2	Liitäntään B kytketyn laitteen kuvan katselu. SmartLink on suora yhteys television ja kuvanauhurin/ tallentavan DVD-laitteen välillä.
AV3	Liitäntään L kytketyn laitteen kuvan katselu.
HDMI 1*	Liitäntään D kytketyn laitteen kuvan katselu.
HDMI 2*	Liitäntään E kytketyn laitteen kuvan katselu. Jos laitteessa on DVI-liitäntä, kytke DVI-liitäntä HDMI IN -liitäntään DVI-HDMI-adapterin välityksellä (ei sisälly toimitukseen) ja kytke lisälaitteen audio-ulostulo audio-sisääntulon HDMI IN -liitäntään.

Näytössä näkyvä symboli	Kuvaus
HDMI 3*	Liitäntään K kytketyn laitteen kuvan katselu.
*	<ul style="list-style-type: none">On tärkeää, että käytät ainoastaan hyväksytyä HDMI-kaapelia, jossa on HDMI-logo. Suositeltavaa on käyttää Sonyn HDMI-kaapelia (high speed -tyyppiä).Kun televisioon kytketään HDMI-ohjausta tukeva lisälaitte, televisio ja lisälaitte voivat olla yhteydessä keskenään. Yhteyden määrittämissä, katso sivu 19.Kun kytket audiolaitteen HDMI-liitäntään, muista kytkeä audiolaitte myös HiFi-liitäntään.
Component	Liitäntään C kytketyn laitteen kuvan katselu.
PC	Liitäntään H kytketyn laitteen kuvan katselu. Tietokoneelle on suositeltavaa käyttää ferriittikelloilla varustettua PC-kaapelia, kuten "Liitin, D-sub 15" (viite I-793-504-11, saatavissa Sonyn huoltoliikkeestä) tai vastaavaa.

Kytkevä laite	Toimenpiteet
Kuulokkeet M	Kytke kuulokkeet liitäntään, jossa on merkintä , kun haluat kuunnella television ääntä kuulokkeilla.
Maksu-TV-moduuli (CAM) I	Mahdollistaa maksu-tv-palveluiden käytön. Katso tarkemmat tiedot CAM-kortin mukana toimitetusta käyttöohjeesta. Jos aiot käyttää CAM-korttia, irrota "valekortti" CAM-lokerosta, katkaise sitten televisiosta virta ja aseta CAM-kortti lokeroon. Kun et käytä CAM-korttia, suosittelemme, että annat "valekortin" olla CAM-lokerossa. CA-moduulia ei tueta kaikissa maissa. Tarkista asia jälleenmyyjältäsi.
Hi-Fi-äänentoistolaite G	Kytke audiolaitte äänen ulostuloliitäntään , kun haluat kuunnella television ääntä Hi-Fi-äänentoistolaitteella.
DIGITAL AUDIO OUT (OPTICAL) F	Käytä optista audio-kaapelia.
USB J	Käytä USB-muistikorttia, kun haluat katsella valokuvia television avulla.

Muut toiminnot

Kun haluat	Toimenpiteet
Palata normaaliin television toimintaan	Paina painiketta DIGITAL tai ANALOG .

Vaihtoehdot-valikon käyttö

Kun painat kaukosäätimen painiketta **OPTIONS** katsellessasi jonkin televisioon kytketyn laitteen kuvaa, näkyviin tulevat seuraavat vaihtoehdot.

Vaihtoehdot	Kuvaus
Kuvatila (ei PC-tilassa)	Katso sivu 22.
Näyttötila (vain PC-tilassa)	Katso sivu 22.
Äänitehoste	Katso sivu 23.
Kaiutin	Katso sivu 27.
PIP (vain PC-tilassa)	Katso sivu 19.
PAP (ei PC-tilassa)	Katso sivu 19.
Autom. säätö (vain PC-tilassa)	Katso sivu 26.
Vaakasiirto (vain PC-tilassa)	Katso sivu 26.
Uniajastin (ei PC-tilassa)	Katso sivu 25.
Virransäätö	Katso sivu 24.

Kahden kuvan katselu samanaikaisesti – PAP (Picture and Picture - eli kuva ja kuva)

Voit katsella television näytöllä kahta kuvaa samanaikaisesti (ulkoisen tulosignaalin kuva ja televisio-ohjelma).

Kytke lisälaitte (sivu 17) ja tarkista, että laitteen lähettämä kuva näkyy television näytöllä (sivu 18).



- Tämä toiminto ei ole käytettävissä PC-tulolähteelle.
- Kuvien kokoja ei voi muuttaa.
- Analogisen television lähettämää kuvaa ei voi katsella televisio-ohjelmalle tarkoitettussa kuvassa silloin, kun ulkoisen lähteen kuva on AV1-, AV2- tai AV3-lähteestä.

1 Paina kaukosäätimen painiketta **OPTIONS**.

2 Valitse "PAP" nuolipainikkeilla / ja paina sen jälkeen painiketta .

Kytkeyn laitteen kuva näkyy näytön vasemmalla puolella ja televisio-ohjelma näytön oikealla puolella.

3 Valitse televisiokanava numeropainikkeilla tai painikkeella **PROG +/-**.

Yhden kuvan tilaan palaaminen

Paina painiketta tai **RETURN**.



Kaiuttimista kuuluu vihreällä reunustetun kuvan ääni. Voit vaihtaa äänen toiseen kuvaan nuolipainikkeilla /.

Kahden kuvan katselu samanaikaisesti – PIP (Picture in Picture - eli kuvan kuvan sisällä)

Voit katsella television näytöllä kahta kuvaa samanaikaisesti (PC-tulo ja televisio-ohjelma).

Kytke tietokone (sivu 17) ja tarkista, että tietokoneesta tuleva kuva näkyy television näytöllä.

1 Hae Vaihtoehdot-valikko näkyviin painamalla **OPTIONS**-painiketta.

2 Valitse nuolipainikkeilla / kohta "PIP" ja paina painiketta .

Televisioon kytketyn tietokoneen kuva näkyy täysikokoisena, ja televisio-ohjelma näkyy näytön oikeassa nurkassa.

Voit vaihtaa televisio-ohjelman kuvan paikkaa näytöllä nuolipainikkeilla ///.

3 Valitse televisiokanava numeropainikkeilla tai painikkeella **PROG +/-**.

Yhden kuvan tilaan palaaminen

Paina **RETURN**-painiketta.



Voit vaihtaa äänen toiseen kuvaan valitsemalla Vaihtoehdot-valikon kohdan "Tietokoneääni/Televisioääni".

BRAVIA Sync -toiminnon käyttö (HDMI-ohjaus)

HDMI-ohjauksen ansiosta televisio voi olla yhteydessä televisioon kytkettyjen HDMI-ohjauksen kanssa yhteensopivien laitteiden kanssa HDMI CEC -toiminnon avulla (Consumer Electronics Control).

Kun kytket televisioon esimerkiksi jonkin HDMI-yhteensopivan Sonyn laitteen (HDMI-kaapeleilla), voit ohjata televisiota ja kytkettyä laitetta yhdessä.

Varmista, että kytket laitteen oikein ja määrität tarvittavat asetukset.

HDMI-ohjaus

- Kytkee automaattisesti televisioon kytketyn laitteen pois toiminnasta sulkiessasi television.
- Avaa television automaattisesti ja vaihtaa televisioon kytketyn laitteen tulosignaalin lähteeksi, kun käynnistät lisälaitteen toiston.
- Jos käynnistät televisioon kytketyn audiolaitteen television ollessa auki, äänentoisto siirtyy television kaiuttimesta audiolaitteeseen.
- Säättää kytketyn audiolaitteen äänenvoimakkuutta (+/-) ja mykistää äänen (.
- Seuraavilla painikkeilla voit käyttää kytkettyä Sony-laitetta, jossa on BRAVIA Sync -logo:

– kytketyn laitteen käyttö suoraan.

- **SYNC MENU** kytketyn HDMI-laitteen valikon näyttäminen television näytössä. Kun valikko on näkyvässä, voit liikkua valikkonäytöllä nuolipainikkeilla $\leftarrow/\rightarrow/\uparrow/\downarrow$ sekä painikkeella \oplus .
- **OPTIONS:** tuo näkyviin ”Laiteohjaus”-valikon, jonka jälkeen voit käyttää laitetta valitsemalla vaihtoehtoja kohdista ”Valikko”, ”Vaihtoehdot” ja ”Sisältöluettelo”.
- Mahdolliset ohjaustoiminnot on kuvattu lisälaitteen käyttöohjeessa.

televsio-ohjelmia, painike tuo näkyviin tekstin ”HDMI-laittevalinnat”.



- HDMI-ohjaus (BRAVIA Sync) on käytettävissä vain sellaisissa televisioon kytketyissä Sony-laitteissa, joissa on BRAVIA Sync -logo tai jotka ovat yhteensopivia HDMI-ohjauksen kanssa.
- Sony BRAVIA Theatre Sync -tuotteet ja muiden valmistajien HDMI-ohjauksen kanssa yhteensopivat laitteet eivät välttämättä tue kaikkia toimintoja.

HDMI-ohjauksen kanssa yhteensopivan laitteen kytkeminen

Kytke yhteensopiva laite ja televisio HDMI-kaapelilla. Jos kytkettävä laite on audiolaitte, muista kytkeä myös optinen audio-kaapeli television liittännän DIGITAL AUDIO OUT (OPTICAL) ja audiolaitteen välille. Tarkat ohjeet on esitetty sivulla 18.

HDMI-ohjauksen asetukset

HDMI-ohjaus on asetettava sekä televisioon että kytkettyyn lisälaitteeseen. Television asetukset on esitetty kohdassa HDMI-perusasetukset asetukset, sivulla 28. Kytkettävän lisälaitteen asetukset on esitetty lisälaitteen käyttöohjeessa.

Lisälaitteen ohjauspainikkeet

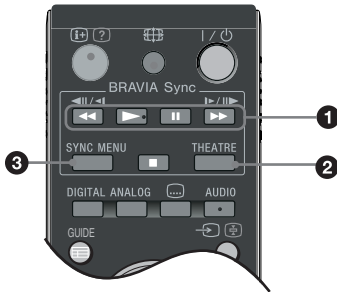

- 1 $\leftarrow/\rightarrow/\text{stop}/\text{play}/\text{power}$: Näillä painikkeilla voit käyttää televisioon kytkettyä BRAVIA Sync -yhteensopivaa lisälaitetta.
- 2 **THEATRE**
Tällä painikkeella voit kytkeä teatteritilan toimintaan ja pois toiminnasta. Kun Teatteritila on kytketty toimintaan, elokuville optimoitu ääniulostulo (jos televisio on kytketty audiolaitteeseen HDMI-kaapelilla) ja kuvanlaatu asetuvat automaattisesti.

Kun suljet television, myös Teatteritila kytkeytyy pois toiminnasta.
- 3 **SYNC MENU:** Tällä painikkeella saat näkyviin kytketyn HDMI-laitteen valikon. Kun katselet muiden tulosignaalien lähettämää kuvaa tai

TV Home -valikko (XMB™)

XMB™ (XrossMediaBar) on television näytöllä näkyvä BRAVIA-ominaisuuksien ja signaalitulolähteiden valikko. XMB™-valikon avulla voit helposti ohjelmoida ja määrittää asetukset BRAVIA-televisioosi. Paina kaukosäätimen **HOME**-painiketta, kun haluat siirtyä XMB™-valikkoon.

1 Paina **HOME**-painiketta.

TV Home -valikko avautuu näytölle.

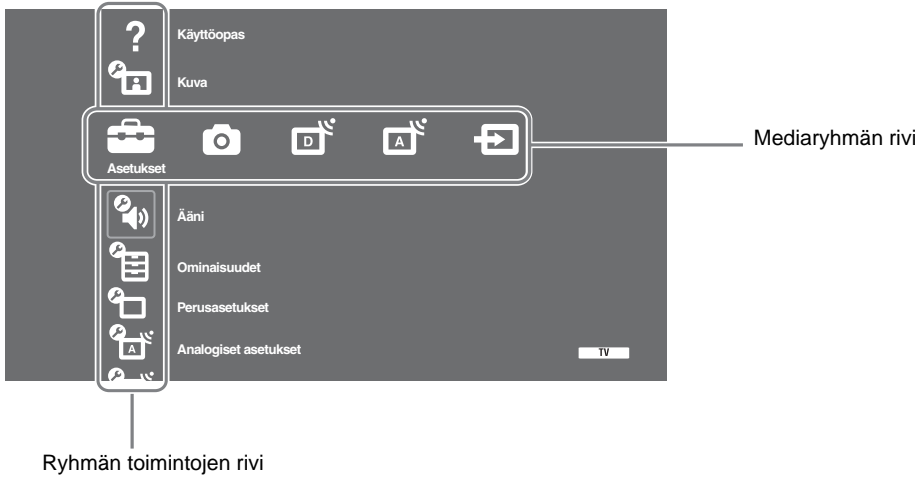

2 Valitse ryhmä painikkeella \leftarrow/\rightarrow .

Mediaryhmän kuvake	Kuvaus
Asetukset	Voit määrittää lisäasetuksia ja tehdä säätöjä. Asetusten kuvaus, katso sivu 22.
Digikuvat	Voit valita vaihtoehdon "Digikuvien katselu USB-laitteesta" tai "Kuvakehys" (sivu 32).
Digitaaliset	Voit valita digitaalisen kanavan, Suosikit-listan (sivu 16) tai ohjelmataulukon (Guide) (sivu 15). Voit valita kanavan myös numeropainikkeilla tai painikkeella PROG +/- .
Analogiset	Voit valita analogisen kanavan. Voit valita kanavan myös numeropainikkeilla tai painikkeella PROG +/- . Voit piilottaa analogisten kanavien luettelon asettamalla kohdan "Ohjelmalistan näyttö" valintaan "Pois" (sivu 28).
Muut tulot	Voit valita televisioon kytketyn laitteen. Ulkoisen signaalilähteen nimeäminen on neuvottu kohdassa "AV-esivalinta" (sivu 27).

3 Valitse haluamasi kohta painikkeella \uparrow/\downarrow ja paina sen jälkeen painiketta \oplus .

4 Noudata näytön ohjeita.

5 Voit poistua valikosta painamalla **HOME**-painiketta.









- Säädettävissä olevat vaihtoehdot riippuvat tilanteesta.
- Vaihtoehdot, joita ei voi käyttää, näkyvät harmaana tai eivät näy lainkaan.

Asetukset

Käyttöopas

(vain mallit
KDL-52W4xxx,
KDL-46W4xxx,
KDL-40W4xxx,
KDL-32W4xxx,
KDL-40E4xxx,
KDL-32E4xxx)

Näyttää käyttöoppaan sisällön ruudussa.
Käytä väripainikkeita liikkuessasi ruudulla.
Paina /// valitaksesi  ja paina sitten  päästäksesi haluamaasi kohteeseen tai sovellukseen.

Kuva

Kuvatila

Valitsee kuvatilän muille paitsi PC-tulolähteelle. Kohdan "Kuvatila" vaihtoehdot voivat vaihdella riippuen "Video/Digikuvat"-asetuksesta (sivu 25).
"Kirkas": ("Myymälä", katso sivu 7). Parantaa kuvan kontrastia ja terävyyttä.
"Vakio": ("Koti", katso sivu 7). Normaali kuva. Suositeltava tavallisessa kotikatselussa.
"Elokuva": Elokuvien katselu. Tämä on paras asetus teatterityyppisessä katseluympäristössä. Tämä kuva-asetus on kehitetty yhteistyössä Sony Pictures Entertainment -yhtiön kanssa tavoitteena tuottaa elokuvien kuvanlaatu, joka vastaa tekijöidensä tarkoitusta.
"Digikuvat": Asettaa optimaalisen kuvanlaadun valokuville.

Näyttötila (vain PC-tila/ PC-tulo/HDMI PC-tulo)

Valitsee näyttötilän PC-tulosignaalin kuvalle.
"Video": Videokuvat.
"Teksti": Teksti, kaaviot tai taulukot.

Palautus

Palauttaa kaikki kuva-asetukset tehdasasetuksiin paitsi "Kuvatila" ja "Näyttötila" (vain PC-tilassa).

Taustavalo

Säätää taustavalon kirkkautta.

Kontrasti

Lisää tai vähentää kuvan kontrastia.

Kirkkaus

Vaalentaa tai tummentaa kuvaa.

Värikylläisyys

Lisää tai vähentää värin voimakkuutta.

Värisävy

Lisää tai vähentää vihreän ja punaisen sävyä.

"Värisävy"-asetusta voi säätää vain NTSC-värisignaalin (esim. amerikkalaiset videonauhut).

Väriämpötila

Säätää kuvan valkoisuutta.
"Kylmä": Antaa valkoiselle sinertävän sävyn.
"Neutraali": Antaa valkoiselle neutraalin sävyn.

“**Lämmin 1**”/“**Lämmin 2**”: Antaa valkoiselle punertavan sävyn. “Lämmin 2” on punaisempi kuin “Lämmin 1”.



“Lämmin 1” ja “Lämmin 2” eivät ole käytettävissä, kun “Kuvatila” on valinnassa “Kirkas”.

Terävyys

Terävöittää tai pehmentää kuvaa.

Kohinanvaimennus

Vähentää kuvan häiriöitä (lumisadetta), jos lähetysignaali on heikko.

“**Autom.**”: Vähentää automaattisesti kuvan häiriöitä (vain analogiatilassa).

“**Korkea/Keski/Matala**”: Säätelee kuvan häiriöiden vaikutusta.

“**Pois**”: Kytkee “Kohinanvaimennus”-toiminnon pois päältä.



“Autom.”-asetus ei ole käytettävissä AV1-, AV2-, AV3-, HDMI 1-, HDMI 2-, HDMI 3-, Component-, PC- ja digitaalitulissa.

MPEG-kohinanvaimennus

Vähentää MPEG-pakatun videokuvan häiriöitä.

Lisäasetukset

Tästä kohdasta voit säätää kuva-asetuksia tarkemmin. Kun asetat vaihtoehdon “Kuvatila” valintaan “Elokuva” tai “Vakio”, voit määrittää/muuttaa näitä asetuksia.

“**Kontr. korostuksen lisäaset.**”: Säätelee kohdat “Taustavalo” ja “Kontrasti” automaattisesti sopivimpiin asetuksiin näytön kirkkauden perusteella. Tämä asetus on erityisen tehokas tummia kohtauksia sisältävissä ohjelmissä. Se lisää tummien kohtauksien tai kuvien kontrastia.

“**Värien elävyyys**”: Kirkastaa värejä.

“**Värivalikoima**” (ei mallissa KDL-32W4xxx, KDL-32E4xxx, KDL-26E4xxx, KDL-37V4xxx, KDL-32V4xxx, KDL-26V4xxx): Muuttaa värintoistovalikoimaa. “Laaja” antaa kirkkaat värit, ja “Vakio” antaa vakiovärit.



• “Värien elävyyys” ei ole käytettävissä, kun “Värivalikoima” on valinnassa “Vakio”.

• “Lisäasetukset” ei ole käytettävissä, kun “Kuvatila” on valinnassa “Kirkas”.



“Kohinanvaimennus”, “MPEG-kohinanvaimennus” ja “Lisäasetukset” eivät ole käytettävissä tietokoneelle.



Ääni

Äänitehoste

Valitsee äänitehosteen.

“**Dynaaminen**”: Parantaa äänen kirkkautta ja tuottoa selkeyttäen puhetta ja lisäten musiikin todellisuudentuntua BBE High Definition Sound System -järjestelmän ansiosta.

“**Vakio**”: Parantaa äänen selkeyttä, yksityiskohtia ja tuottoa BBE High Definition Sound System -järjestelmän avulla.

“**Selkeä ääni**”: Selkeyttää ääntä.







“**Dolby Virtual**”: Simuloi monikanavajärjestelmän äänivaikutelmaa television kaiuttimien avulla.

“**BBE ViVA**”: BBE ViVA -ääni tuottaa musiikillisesti tarkan luonnollisen kolmiulotteisen kuvan Hi-Fi-äänellä. BBE-järjestelmä parantaa äänen kirkkautta, ja BBE:n 3D-ääniprosessi laajentaa äänikuvan leveyttä, syvyyttä ja korkeutta. BBE ViVA -ääni on yhteensopiva kaikkien televisio-ohjelmien kanssa mukaan lukien uutiset, musiikki, draama, elokuvat, urheilu ja elektroniikkapelit.



• Jos asetat vaihtoehdon “Autom. tasosäätö” valintaan “Päällä”, “Dolby Virtual” vaihtuu tilaan “Vakio”.

• Jos kytket kuulokkeet, “Äänitehoste” vaihtuu tilaan “Pois”.

Palautus	Palauttaa kaikki ääniasetukset tehdasetuksiin.
Diskantti	Säätää korkeita ääniä.
Basso	Säätää matalampia ääniä.
Tasapaino	Korostaa vasemman tai oikean kaiuttimen tasapainoa.
Autom. tasosäätö	Säilyttää äänenvoimakkuuden tasaisena myös silloin, kun äänitaso vaihtelee (esim. mainokset kuuluvat usein voimakkaammalla äänellä kuin ohjelmat).  Jos asetat kohdan “Äänitehoste” valintaan “Dolby Virtual”, “Autom. tasosäätö” vaihtuu valintaan “Pois”.
Äänenvoimakk. poikkeama	Säätää senhetkisen signaalilähteen äänenvoimakkuuden tasoa muihin nähden.
Kaksiääni	Asettaa äänen kuulumaan kaiuttimesta stereo- tai kaksikielisissä lähetyksissä. “Stereo/ Mono” : Stereolähetykset. “A/ B/ Mono” : Kaksikielisessä lähetyksessä valitaan “A” äänikanavalle 1, “B” äänikanavalle 2 ja “Mono” monoäänikanavalle (mikäli saatavilla).  Jos valitset muun televisioon kytketyn laitteen, aseta “Kaksiääni” valintaan “Stereo”, “A” tai “B”.
 “Äänitehoste”, “Diskantti”, “Basso”, “Tasapaino” ja “Autom. tasosäätö” eivät ole käytettävissä, kun “Kaiutin” on valinnassa “Äänijärjestelmä”.	
 Ominaisuudet	
Pikakäynnistys	Televisio avautuu tavallista nopeammin kahden tunnin kuluessa sen siirtymisestä valmiustilaan. Valmiustilan virrankulutus on kuitenkin suurempi.
Virransäästö	Valitsee virransäästötilan television energiankulutuksen vähentämiseksi. Kun valitset vaihtoehdon “Kuva pois”, kuva häviää näkyvistä, ja television etupaneelilla olevaan  (Kuva pois) -merkkivaloon syttyy vihreä valo. Ääni pysyy muuttumattomana. “Normaali virrankulutus” : Oletusasetukset. “Pienennetty virrankulutus” : Vähentää television virrankulutusta. “Kuva pois” : Poistaa kuvan näkyvistä. Voit kuunnella ääntä kuvan ollessa poissa näkyvistä.
Valotunnistin	“Päällä” : Optimoii kuva-asetukset automaattisesti huoneen valaistuksen mukaisesti. “Pois” : Kytkee “Valotunnistin”-toiminnon pois päältä.  Älä laita mitään tunnistimen eteen, jotta sen toimintaan ei aiheudu häiriöitä. Valotunnistimen sijainti, katso sivu 12.
Logon valaistus (ei mallissa KDL-37V4xxx, KDL-32V4xxx, KDL-26V4xxx)	Sytyttää ja sammuttaa television etupuolella olevan Sony'n logon.

Elokuvatila

Parantaa kuvan laatua DVD-elokuvissa ja ei-progressiivisen (lomitetun) signaalilähteen kuvassa.

“**Autom.**”: Tunnistaa kuvan sisällön (video tai elokuva) ja optimoi kuvanlaadun.

Käytä tätä asetusta normaalikäytössä.

“**Pois**”: Kytkee “Elokuvatila”-toiminnon pois päältä.



- Jos kuvassa on häiriösignaaleja tai runsaasti kohinaa, “Elokuvatila” kytkeytyy automaattisesti pois päältä, vaikka valittuna olisi “Autom.”.
- “Elokuvatila” ei ole käytettävissä, kun “Video/Digikuvat” on valinnassa “Digikuvat”, tai kun televisio tunnistaa valokuvan silloin kun valittuna on “Video-A”.

Video/Digikuvat

Valitsee katselulähteelle soveltuvan kuvanlaadun valitsemasi vaihtoehdon (video tai digikuvat) mukaisesti.

“**Video-A**”: Asettaa sopivan kuvanlaadun signaalilähteestä, videodatasta tai valokuvadatasta riippuen, kun kytkettyä on Sonyn HDMI-yhteensopiva laite, joka tukee “Video-A”-tilaa.

“**Video**”: Optimoi kuvanlaadun liikkuvalla kuvalla.

“**Digikuvat**”: Optimoi kuvanlaadun still-kuville.



- Asetus on kiinteästi “Video”, kun kytketty laite ei tue Video-A-tilaa, vaikka “Video-A” valittaisiin.
- Asetus on käytettävissä vain HDMI 1-, HDMI 2-, HDMI 3- ja Component-formaatissa 1080i tai 1080p.

x.v.Colour (ei mallissa

KDL-32W4xxx,
KDL-32E4xxx,
KDL-26E4xxx,
KDL-37V4xxx,
KDL-32V4xxx,
KDL-26V4xxx)

Näyttää liikkuvan kuvan noudattaen uskollisemmin alkuperäisen kuvälähteen värivalikoimaa.



- Asetus on kiinteästi valinnassa “Normaali”, kun tulosaani on HDMI (RGB), vaikka “x.v.Colour” valittaisiin.
- Asetus on käytettävissä vain HDMI 1-, HDMI 2-, HDMI 3- ja Component in -formaattissa 720p, 1080i tai 1080p.

Digikuvien värivalikoima (ei mallissa

KDL-32W4xxx,
KDL-32E4xxx,
KDL-26E4xxx,
KDL-37V4xxx,
KDL-32V4xxx,
KDL-26V4xxx)

Valitsee vaihtoehdon (sRGB, sYCC, Adobe RGB), joka vastaa HDMI-, komponenttitulo- tai USB-liitäntään kytketyn laitteen tulosaanin kuvan värivalikoimaa.



- Valitse vaihtoehto “sYCC”, kun käytät laitetta, joka tukee “x.v.Colour”-asetusta.
- Asetus on käytettävissä vain HDMI 1-, HDMI 2-, HDMI 3- ja Component-formaatissa 1080i tai 1080p.
- Ei käytettävissä, kun “Värivalikoima” on valinnassa “Laaja” (sivu 23).

Ajastinasetukset

Asettaa television avautumaan/sulkeutumaan ajastinohjattuna.

Uniajastin

Voit määrittää ajan, jonka jälkeen televisio kytkeytyy automaattisesti valmiustilaan. Kun Uniajastin on aktivoitu, television etupuolella olevassa ajastimen merkkivalossa ☺ palaa oranssi valo.



- Jos suljet television ja avaat sen uudelleen, “Uniajastin” palautuu valintaan “Pois”.
- Minuuttia ennen kuin televisio siirtyy valmiustilaan, näytölle tulee viesti: “Uniajastin sulkee pian TV:n”.

Ajastimen tiedot

“**Ajastin**”: Asettaa ajastimen, jonka mukaan televisio kytkeytyy normaaliin toimintaan valmiustilasta.

“**Ajastintila**”: Halutun ajan valitseminen.

“**Aika**”: Television avautumisaika.

“**Kesto**”: Asettaa ajan, jonka jälkeen televisio kytkeytyy automaattisesti uudelleen valmiustilaan.

Kellon asetus

Kellon säätäminen manuaalisesti. Kun televisio vastaanottaa digitaalisten kanavien lähetystä, kelloa ei voi säätää manuaalisesti, sillä kello on asetettu lähetyssignaalin aikakoodin mukaisesti.



Perusasetukset

Uudelleenasetus

Käynnistää "ensimmäisen käyttökerran valikon", josta valitaan kieli, maa/alue ja käyttöpaikka ja viritetään kaikki mahdolliset digitaaliset ja analogiset kanavat. Tavallisesti tätä toimenpidettä ei tarvitse suorittaa, sillä kieli ja maa/alue on valmiiksi valittu ja kanavat viritetty television asennuksen yhteydessä (sivu 6). Tämän toiminnon avulla voit kuitenkin uusia toimenpiteen (esimerkiksi, jos haluat viritellä television uudelleen muutettuasi uuteen asuntoon tai etsiä lähetyssasemien uusia kanavia).

Kieli

Valitsee kielen, jolla valikot näytetään.

Kuva-asetukset

“**Kuvasuhde**”: Kuvasuhteen yksityiskohtainen kuvaus, katso kappale “Kuvasuhteen vaihtaminen manuaalisesti lähetykseen sopivaksi”, sivu 14.

“**Autom. kuvasuhde**”: Muuttaa automaattisesti kuvasuhteen lähetyssignaalin mukaisesti. Jos haluat säilyttää valitsemasi kuvasuhteen, aseta tämä kohta valintaan “Pois”.

“**Näyttöalue**”: Säätää kuvan näyttöaluetta signaalilähteillä 1080i/p ja 720p kun “Kuvasuhde” on valinnassa “Laaja”.

- “**Autom.**”: Digitaalisten lähetyksien aikana näyttää kuvan lähetyssaseman suosittelemilla asetuksilla.
- “**Täyskuva**”: Näyttää kuvan alkuperäisessä koossa.
- “**Normaali**”: Näyttää kuvan suositellussa koossa.

“**Vaakasiiro**”: Säätää kuvaa vaakasuunnassa.

“**Pystysiirto**”: Säätää kuvaan pystysuunnassa, kun “Kuvasuhde” on valinnassa “Smart”, “Zoom” tai “14:9”.

“**Pystykoko**”: Säätää kuvan pystykokoa, kun “Kuvasuhde” on valinnassa “Smart”.

PC-asetukset

“**Kuvasuhde**”: Valitsee kuvasuhteen, joka sopii tietokoneesta tulevalle kuvalle.

- “**Koko kuva 1**”: Suurentaa kuvaa siten, että se täyttää näytön pystysuunnassa säilyttäen alkuperäisen vaaka/pysty-suhteen.
- “**Koko kuva 2**”: Suurentaa kuvan siten, että se täyttää koko näytön.

“**Palautus**”: Palauttaa PC-näytön asetukset tehdasasetuksiin.

“**Autom. säätö**”: Säätää automaattisesti kuvan paikkaa, vaihetta ja sovitusta, kun televisio vastaanottaa tietokoneen signaalia.



“Autom. säätö” ei välttämättä toimi hyvin kaikkien tulossignaalien yhteydessä. Säädä tässä tapauksessa manuaalisesti kohtia “Vaihe”, “Sovitus” ja “Vaakasiiro”.

















“**Vaihe**”: Säätää vaiheen kuvan vilkkuessa.

“**Sovitus**”: Säätää sovitusta, kun kuvassa näkyy häiritseviä pystyviivoja.

“**Vaakasiiro**”: Säätää kuvaa vaakasuunnassa.

“**Virran hallinta**”: Siirtää television valmiustilaan, jos se ei vastaanota mitään signaalia 30 sekunnin kuluessa PC-tulolähteestä.

“AV-esivalinta”: Tällä toiminnolla voit nimetä laitteet, jotka on kytketty television kyljessä ja takana sijaitseviin liittimiin. Nimi tulee hetkeksi näkyviin näytölle, kun laite valitaan. Voit ohittaa ohjelmälähteen, jota ei ole kytketty mihinkään laitteeseen.







- 1 Valitse haluamasi ohjelmälähde nuolipainikkeilla / ja paina sen jälkeen  -painiketta.
- 2 Valitse sen jälkeen haluamasi nimivaihtoehto nuolipainikkeilla / ja paina lopuksi  -painiketta.
 - -, KAAPELI, SAT, VIDEO, DVD/BD, PELI, ÄÄNIJÄRJESTELMÄ, KAMERA, PC: televisio valitsee kytketyn laitteen nimeksi jonkin näistä valmiiksi määritetyistä nimistä.
 - “Muokkaa.”: Tästä kohdasta voit määrittää nimen itse.
 - 1 Valitse kirjain tai numero nuolipainikkeella / (välilyönti on merkki “-”) ja paina sen jälkeen  -painiketta.
Jos syötät väärän merkin:
Valitse väärä merkki painikkeella /. Valitse sen jälkeen oikea merkki painikkeella /.
 - 2 Toista vaihetta 1, kunnes nimi on valmis.
 - 3 Valitse “OK” ja paina  -painiketta.
 - “Ohita”: Ohittaa ohjelmälähteen, jota ei ole kytketty mihinkään laitteeseen, valitessasi ohjelmälähteen nuolipainikkeilla /.





“AV2-tulo”: Asettaa signaalin tulon television takana olevan liittännän

// AV2 kautta.

- **“Autom.”:** Vaihtaa automaattisesti RGB-, S-video- ja komposiittivideotulosignaalin välillä tulosignaalista riippuen.
- **“RGB”:** Näyttää RGB-signaalin kuvaa.
- **“S-video”:** Näyttää S-videosignaalin kuvaa.
- **“Komposiitti”:** Näyttää komposiittivideosignaalin kuvaa.

“AV2-lähtö”: Asettaa signaalin ulostulon television takana olevan liittännän

// AV2 kautta. Jos kytket kuvanauhurin/tallentavan DVD-laitteen tai muun tallennuslaitteen // AV2 -liitäntään, voit tallentaa ohjelmia television muihin liittäntöihin kytketyillä laitteilla.

- **“TV”:** Näyttää televisiokanavan lähettämää ohjelmaa.
- **“Autom.”:** Näyttää minkä tahansa näytöllä näkyvän ohjelmälähteen kuvaa (paitsi liittännöistä HDMI IN 1, HDMI IN 2, HDMI IN 3, / COMPONENT IN ja / PC IN tulevat signaalit).

“Kaiutin”: Kytkee television kaiuttimet päälle/pois päältä.

- **“Television kaiutin”:** Television ääni kuuluu television kaiuttimien kautta.
- **“Äänijärjestelmä”:** Television kaiuttimet on kytketty pois päältä, jotta television ääntä voidaan kuunnella ainoastaan ääniulostulon liittäntään kytketyn ulkoisen audiolaitteen kautta. Kun televisioon on kytketty HDMI-ohjauksen kanssa yhteensopiva laite, voit ohjata kytkettyä laitetta yhdessä television kanssa. Tämä asetus on määritettävä laitteen kytkennän jälkeen.

“Äänilähtö”:

- **“Säädettävä”:** Audiolaitteen ääntä voi säätää television kaukosäätimellä.
- **“Kiinteä”:** Television äänentoisto on kiinteä. Säädä äänenvoimakkuutta (ja muita ääniasetuksia) audiovastaanottimen äänenvoimakkuuden säätökytkimillä äänijärjestelmän kautta.



“Äänilähtö” ei ole käytettävissä audiolaitteessa, joka on kytketty televisioon HDMI-liitäntään kautta.

HDMI-perusasetukset

Tästä määritetään HDMI-liitäntään kytketyn HDMI-yhteensopivan laitteen asetukset. Huomaa, että yhteisohjausasetus on määritettävä myös HDMI-ohjauksen kanssa yhteensopiva laitteeseen.

“HDMI-ohjaus”: Tästä voit määrittää, yhdistetäänkö HDMI-ohjauksen kanssa yhteensopivaan laitteen ohjaus television ohjaukseen. Kun valitset vaihtoehdon “Päällä”, voit asettaa seuraavat valikon kohdat. Valmiustilan virrankulutus on kuitenkin suurempi.

“Autom. laitt. virtakatk.”: Kun tähän kohtaan valitaan “Päällä”, HDMI-ohjauksen kanssa yhteensopiva laite kytkeytyy toimintaan ja pois toiminnasta yhdessä television kanssa.

“Autom. TV-virta”: Kun tähän kohtaan on valittu “Päällä”, ja kytket HDMI-ohjauksen kanssa yhteensopivan laitteen toimintaan, myös televisio kytkeytyy automaattisesti toimintaan ja näyttää kytketystä laitteesta tulevan HDMI-tulosignaalin kuvaa.

“Laiteluettelon päivitys”: Luo tai päivittää “HDMI-laiteluettelo”n. Voit kytkeä enintään 14 HDMI-ohjauksen kanssa yhteensopivaa laitetta, ja yhteen liitäntään voit kytkeä enintään 4 laitetta. Muista päivittää “HDMI-laiteluettelo”, kun muutat HDMI-ohjauksen kanssa yhteensopivan laitteen kytkentöjä tai asetuksia. Valitse laitteet manuaalisesti yksi kerrallaan siten, että oikea kuva näkyy useita sekunteja.

“HDMI-laiteluettelo”: Näyttää televisioon kytkettyjen HDMI-ohjauksen kanssa yhteensopivien laitteiden luettelon.

Tuotetiedot

Näyttää television tuotetiedot.

Kaikkien nollaus

Palauttaa kaikki asetukset tehdasasetuksiin, jonka jälkeen näkyviin tulee “Uudelleenasetus”-ikkuna.



- Älä sulje televisiota toimenpiteen aikana (kesto noin 30 sekuntia) äläkä paina mitään painikkeita.
- Kaikki asetukset, mukaan lukien digitaalinen Suosikit-lista, maa/alue, kieli, automaattisesti viritetyt kanavat, jne. palautuvat tehdasasetuksiin.



Analogiset asetukset

Ohjelmalistan näyttö

Valitse vaihtoehto “Pois”, jos haluat piilottaa analogisten kanavien luettelon XMB™ (Xross Media Bar) -valikosta.

Automaattiviritys

Virittää kaikki mahdolliset analogiset kanavat. Tämän toiminnon avulla voit viritää television uudelleen esimerkiksi muutettuasi uuteen asuntoon tai etsiä lähetysasemien uusia kanavia.

Kanavien järjestely

Muuttaa järjestystä, jossa analogiset kanavat on tallennettu televisioon.

- 1 Valitse uuteen paikkaan siirrettävä kanava nuolipainikkeilla / ja paina lopuksi -painiketta.
- 2 Valitse uusi paikka kanavalle painikkeilla / ja paina sen jälkeen -painiketta.

Manuaalinen viritys

Ennen kuin valitset jonkin vaihtoehdoista “Nimike/AFT/Äänisuodin/LNA/Ohita/Dekooderi”, valitse kanavaan liittyvä ohjelman numero painikkeella **PROG +/-**. Ohjelmanumeroa, joka on asetettu valintaan “Ohita”, ei voi valita (sivu 27).

Ohjelma/Järjestelmä/Kanava

Ohjelmakanavien manuaalinen viritys.

- 1 Valitse nuolipainikkeilla / kohta “Ohjelma” ja paina -painiketta.
- 2 Valitse manuaalisesti viritettävä kanava nuolipainikkeella / (jos virität kuvanauhuria/tallentavaa DVD-laitetta, valitse kanavanumeroksi 00) ja paina sen jälkeen **RETURN**-painiketta.

- 3** Valitse nuolipainikkeilla / kohta “Järjestelmä” ja paina -painiketta.
- 4** Valitse jokin seuraavista television lähetyksjärjestelmistä painikkeilla / ja paina sen jälkeen **RETURN**-painiketta.
B/G: Länsi-Euroopan maat
I: Iso-Britannia
D/K: Itä-Euroopan maat
L: Ranska
- 5** Valitse nuolipainikkeilla / kohta “Kanava” ja paina -painiketta.
- 6** Valitse nuolipainikkeilla / vaihtoehto “S” (kaapelikanavat) tai “C” (maapäälliset kanavat) ja paina lopuksi painiketta .
- 7** Viritä kanavat seuraavalla tavalla:
Jos et tiedä kanavan numeroa (taajuutta)
 Etsi seuraava mahdollinen kanava nuolipainikkeella /. Kun kanava on löytynyt, haku pysähtyy. Voit jatkaa etsimistä nuolipainikkeella /.
- Jos tiedät kanavan numeron (taajuuden)**
 Syötä haluamasi lähetyksen kanavanumero tai kuvanauhurin/DVD-laitteen kanavanumero numeropainikkeilla.
- 8** Paina ja hyppää kohtaan “Vahvista” ja paina lopuksi -painiketta.
- 9** Valitse painikkeella kohta “OK” ja paina sen jälkeen -painiketta.
 Viritä muut kanavat manuaalisesti toistamalla edellä kuvatut toimenpiteet.

Nimike

Nimeää valitun kanavan valitsemallasi nimellä, jossa voi olla korkeintaan viisi kirjainta tai numeroa. Nimi tulee hetkeksi näkyviin näytölle, kun kanava valitaan.

Merkkien syöttäminen on neuvottu kohdan “Muokkaa:” vaiheissa 1-3 (sivu 27).

AFT

Voit hienosäätää valitun kanavanumeron manuaalisesti, jos kuvanlaatua tarvitsee parantaa.

Hienosäädön asteikko on välillä -15 - +15. Kun valitset vaihtoehdon “Päällä”, televisio suorittaa hienosäädön automaattisesti.

Äänisuodin

Parantaa yksittäisen kanavan ääntä, mikäli monolähetyksissä esiintyy häiriöitä. Joskus epätavallisen ohjelmälähteen ääni saattaa kuulua vääristyneenä tai katkonaisesti monoäänisiä ohjelmia katseltaessa.

Jos äänihäiriöitä ei ole, tämä vaihtoehto on suositeltavaa jättää tehdasasetukseen “Pois”.



Stereo- tai kaksiaäntä ei voi vastaanottaa, kun valittuna on “Matala” tai “Korkea”.

LNA

Parantaa yksittäisen kanavan kuvanlaatua, jos lähetyssignaali on hyvin heikko (kuvassa on häiriöitä).

Jos kuvanlaatu ei parane, vaikka asetat tämän kohdan valintaan “Päällä”, aseta se valintaan “Pois” (tehdasasetus).

Ohita

Ohittaa käyttämättömät analogiset kanavat valitessasi kanavia painikkeella **PROG +/-**. (Voit kuitenkin valita ohitetun kanavan numeropainikkeilla.)

Dekooderi

Näyttää ja tallentaa valitun salatun kanavan käytettäessä dekooderia, joka on kytketty suoraan Scart-liittimeen / AV1 tai Scart-liittimeen

/ / AV2 kuvanauhurin/DVD-laitteen kautta.



Tämä vaihtoehto on käytössä vain riippuen maasta, jonka olet valinnut kohtaan “Maa” (sivu 7).

Vahvista

Tallentaa “Manuaalinen viritys” -asetuksiin tehdyt muutokset.



Digikanavien viritys

Automaattiviritys

Virittää saatavilla olevat digitaaliset kanavat.

Tämän toiminnon avulla voit virittää television uudelleen esimerkiksi muutettuasi uuteen asuntoon tai etsiäksesi lähetyksensä lähetyksen uusia kanavia. Lisätietoja, katso "Television automaattinen viritys" (sivu 7).

Kanavien järjestely

Poistaa kaikki televisioon tallennetut turhat digitaaliset kanavat ja muuttaa tallennettujen digitaalisten kanavien järjestystä.

- 1 Valitse poistettava tai toiseen paikkaan siirrettävä kanava nuolipainikkeilla ⬅/➡.

Syötä haluamasi lähetyksen kolminumeroinen kanavanumero numeropainikkeilla.

- 2 Voit poistaa digitaaliskanavia tai muuttaa niiden järjestystä seuraavalla tavalla:

Digitaaliskanavan poistaminen

Paina ⊕-Kyllä. Kun näytölle tulee vahvistusviesti, valitse nuolipainikkeella ⇐ vaihtoehto "Kyllä" ja paina lopuksi ⊕-painiketta.

Digitaalisten kanavien järjestyksen muuttaminen

Paina nuolipainiketta ⇨, valitse uusi kanavapaikka nuolipainikkeilla ⬅/➡ ja paina lopuksi nuolipainiketta ⇐.

- 3 Paina ➡ RETURN-painiketta.

Digitaalinen käsinviritys

Virittää digitaaliset kanavat manuaalisesti. Tämä toiminto on käytettävissä, kun "Automaattiviritys" on valinnassa "Antenni".

- 1 Valitse manuaalisesti viritettävä kanava numeropainikkeella ja viritä kanava nuolipainikkeilla ⬅/➡.
- 2 Kun kaikki saatavilla olevat kanavat on löydetty, valitse tallennettava kanava nuolipainikkeilla ⬅/➡ ja paina lopuksi ⊕-painiketta.
- 3 Valitse nuolipainikkeilla ⬅/➡ kanavanumero, johon haluat tallentaa uuden kanavan, ja paina lopuksi ⊕-painiketta.
- 4 Viritä muut kanavat manuaalisesti toistamalla edellä kuvatut toimenpiteet.

Tekstitysasetukset

"Tekstityksen asetukset": Kun valitaan vaihtoehto "Huonokuuloiselle", tekstityksen kanssa voi näkyä myös visuaalisia apumerkkejä (mikäli televisiokanava lähettää nämä tiedot).

"Tekstityskieli": Valitsee kielen, jolla tekstitykset näytetään.

Ääniasetukset

"Äänityyppi": Vaihtaa huonokuuloisille tarkoitettuun lähetykseen, kun valittuna on vaihtoehto "Huonokuuloiselle".

"Äänikieli": Valitsee ohjelmassa käytetyn kielen. Jotkin digitaaliset kanavat voivat lähettää ohjelmalle useita äänikieliä.

"Äänikuvaus": Ohjelmassa on mukana äänikuvaus (kerronta), mikäli televisiokanava lähettää nämä tiedot.

"Sekoitusosuus"*: Säätelee television pääasiallisen äänentoistolähteen ja kerrontaäänien äänenvoimakkuustasoa.

"Dynamikka": Kompensoi eri kanavien väliset äänenvoimakkuustasojen erot. Huomaa, että toiminto ei välttämättä vaikuta kaikkiin kanaviin.

"Optinen lähtö": Valitsee television takana sijaitsevan DIGITAL AUDIO OUT (OPTICAL) -liitännän äänisignaalin. Valitse vaihtoehto "Autom.", kun tähän liitännään on kytketty Dolby Digital -yhteensopiva laite, ja valitse vaihtoehto "PCM", kun kytkettynä on muu laite.



*Tämä vaihtoehto on käytettävissä vain, kun "Äänikuvaus" on valinnassa "Päällä".

Radionäyttö	<p>Radiolähetystä kuunneltaessa television näytölle tulee taustakuva automaattisesti 20 sekunnin kuluttua ilman minkään painikkeen painamista.</p> <p>Voit valita taustakuvan värin, näyttää satunnaiset värit tai kuvaesityksen (sivu 32).</p> <p>Taustakuvan voi poistaa väliaikaisesti painamalla mitä tahansa painiketta.</p>
Katselun esto	<p>Asettaa ikärajan ohjelmille. Asetetun ikärajan ylittäviä ohjelmia voidaan katsella vain antamalla oikea PIN-koodi.</p> <p>1 Anna PIN-koodi numeropainikkeilla.</p> <p>Jos et ole asettanut PIN-koodia, näkyviin tulee PIN-koodin syöttöikkuna. Noudata alla olevassa kohdassa, "PIN-koodi", annettuja ohjeita.</p> <p>2 Valitse ikäraja painikkeilla / tai valitse "Ei ole" (ei katselun estoa) ja paina lopuksi -painiketta.</p> <p>3 Paina RETURN-painiketta.</p>
PIN-koodi	<p>PIN-koodin asettaminen ensimmäisen kerran</p> <p>1 Anna uusi PIN-koodi numeropainikkeilla.</p> <p>2 Paina RETURN-painiketta.</p> <p>PIN-koodin vaihtaminen</p> <p>1 Anna PIN-koodi numeropainikkeilla.</p> <p>2 Anna uusi PIN-koodi numeropainikkeilla.</p> <p>3 Paina RETURN-painiketta.</p> <p></p> <p>Televisio hyväksyy aina oletusarvoisen PIN-koodin 9999.</p>
Tekniset asetukset	<p>"Autom. Palveluiden päivitys": Uusien digitaalisten palvelujen etsiminen ja tallentaminen televisioon.</p> <p></p> <p>Jotta huoltopäivitykset voidaan suorittaa, televisio on jätettävä silloin tällöin valmiustilaan.</p> <p>"Ohjelmiston lataus": Ohjelmistopäivitykset otetaan automaattisesti vastaan maksutta antennin/kaapelin välityksellä (kun niitä on saatavilla). Tämä vaihtoehto on suositeltavaa pitää aina valinnassa "Päällä". Jos et halua päivittää ohjelmistoa, aseta se valintaan "Pois".</p> <p></p> <p>Jotta ohjelmisto voidaan päivittää, televisio on jätettävä aika ajoin valmiustilaan.</p> <p>"Järjestelmätiedot": Näyttää nykyisen ohjelmistoversion ja signaalitason.</p> <p></p> <p>Jos signaalipalkki on punainen (ei signaalia) tai keltainen (heikko signaali), tarkista antenni-/kaapelikytkentä.</p> <p>"Aikavyöhyke": Tästä voit valita manuaalisesti aikavyöhykkeen, jos se ei ole sama kuin maan/alueen oletusarvoinen aikavyöhykkeen asetus.</p> <p>"Automaattinen kesäaika": Tästä voit määrittää, vaihtaako televisio automaattisesti kesä- ja talviajan välillä.</p> <ul style="list-style-type: none"> • "Päällä": Televisio vaihtaa automaattisesti kesä- ja talviajan välillä kalenterin mukaisesti. • "Pois": Kellonaika on kohdassa "Aikavyöhyke" määritetyn aikaeron mukainen.
CA-moduulin asennus	<p>Tällä toiminnolla voit siirtyä maksulliseen TV-palveluun hankittuasi maksu-TV:n (CA-moduulin) ja katselukortin. Katso sivu 17, josta näet (PCMCIA) -liitännän sijainnin.</p>

Digikuvat



Kuvakehys

Näyttää jonkin valitun valokuvan television näytössä asetetun ajanjakson ajan. Sen jälkeen televisio siirtyy automaattisesti valmiustilaan.

Vaihtoehdot-valikon käyttö

Painikkeella **OPTIONS** saat näkyviin seuraavat vaihtoehdot.

Vaihtoehdot	Kuvaus
Kuvavalikoima	Valitse kuva painikkeella \leftarrow/\rightarrow / \leftrightarrow ja aseta valinta painamalla \heartsuit -painiketta.
Kesto	Halutun ajan valitseminen.



- Jos valokuva valitaan USB-laitteesta, laite on pidettävä kytkettynä televisioon.
- Jos "Uniajastin" on aktivoitu, televisio kytkeytyy automaattisesti valmiustilaan.
- Kuva-asetuksia voi muuttaa kohdan "Digikuvien katselu USB-laitteesta" Vaihtoehdot-valikosta.



Digikuvien katselu USB-laitteesta

Voit katsella televisiolla Sonyn digitaalisen kameralla tai videokameralla otettuja valokuvia (JPEG-muodossa) USB-kaapelin tai USB-tallennusvälineen välityksellä.

- 1 Kytke tuettu USB-laite televisioon.
- 2 Paina **HOME**-painiketta.
- 3 Valitse nuolipainikkeilla \leftarrow/\rightarrow kohta "Digikuvat" ja valitse sen jälkeen nuolipainikkeilla \leftarrow/\rightarrow vaihtoehto "Digikuvien katselu USB-laitteesta". Paina lopuksi \oplus -painiketta. Näkyviin tulee kuvakenäyttö.
- 4 Valitse haluamasi valokuva tai kansio nuolipainikkeilla $\leftarrow/\rightarrow/\leftrightarrow$ ja paina sen jälkeen \oplus -painiketta.
- 5 Voit palata kuvakenäytölle painamalla \leftarrow **RETURN**-painiketta.

Muut toiminnot

Valitse vaihtoehto nuolipainikkeilla \leftarrow/\rightarrow ja paina sen jälkeen \oplus -painiketta.

Vaihtoehdot	Kuvaus
Laitevalinta	Kun kytkettynä on useita laitteita, valitse laite nuolipainikkeilla \leftarrow/\rightarrow . Bravia-kuvat on valmiiksi määritetty laite.
Kuvaesitys	Näyttää valokuvat yksi kerrallaan.
Asetukset	Voit määrittää lisäasetuksia kuvaesitykselle ja voit asettaa kuvakkeiden näyttöjärjestyksen.

Vaihtoehdot-valikon käyttö

Painikkeella **OPTIONS** saat näkyviin seuraavat vaihtoehdot.

Vaihtoehdot	Kuvaus
Kuvatila	Katso sivu 22.
Uniajastin	Katso sivu 25.
Virransäästö	Katso sivu 24.



Ei käytettävissä kuvakenäytössä eikä "Kuvaesitys"-toiminnoissa.



- Digikuvien katseluohjelma tukee ainoastaan DCF-yhteensopivia JPEG-valokuvia.
- Kun kytket televisioon Sonyn digitaalikameran, aseta kameran USB-kytkentätila valintaan "Auto" tai "Mass Storage". Lisätietoja USB-kytkentätilasta löytyy digitaalikameran mukana toimitetuista ohjeista.
- Digikuvien katselu USB-laitteesta ainoastaan FAT32-tiedostojärjestelmä on tuettu.
- Kun televisio käyttää tallennusvälineen tietoja, noudata seuraavia ohjeita:
 - Älä kytke televisiota tai televisioon kytkettyä USB-laitetta pois toiminnasta.
 - Älä irrota USB-kaapelia.
 - Älä poista tallennusvälinettä. Tallennusvälineen tiedot voivat turmeltua.
- Älä käytä USB-laitetta, jota televisio ei tue. Tästä voi olla seurauksena toimintahäiriöitä.
- Sony ei vastaa tietojen häviämisestä eikä tallennusvälineille aiheutuneista vahingoista, jos vahingot ovat aiheutuneet televisioon kytketyn laitteen toimintahäiriöstä.
- Päivitetyt tiedot yhteensopivista USB-laitteista löytyvät Internet-sivulta:
<http://support.sony-europe.com/TV/compatibility/>

Tekniset tiedot

Näyttö

Virtavaatimukset:
220–240 V AC, 50 Hz

Näytön koko:

KDL-52xxxx: 52 tuumaa
KDL-46xxxx: 46 tuumaa
KDL-40xxxx: 40 tuumaa
KDL-37xxxx: 37 tuumaa
KDL-32xxxx: 32 tuumaa
KDL-26xxxx: 26 tuumaa

Näytön erottelutarkkuus:

1.920 pistettä (vaaka) x 1.080 viivaa (pysty) (vain mallit KDL-52W4xxx, KDL-46W4xxx, KDL-40W4xxx, KDL-32W4xxx, KDL-40E4xxx, KDL-32E4xxx)
1.366 pistettä (vaaka) x 768 viivaa (pysty) (vain mallit KDL-37V4xxx, KDL-32V4xxx, KDL-26V4xxx, KDL-26E4xxx)

Sähkön kulutus*:

KDL-52W4xxx:
223 W (Koti / Vakio-tila)
253 W (Myymälä / Kirkas-tila)
KDL-46W4xxx:
225 W (Koti / Vakio-tila)
243 W (Myymälä / Kirkas-tila)
KDL-40W4xxx, KDL-40E4xxx:
176 W (Koti / Vakio-tila)
201 W (Myymälä / Kirkas-tila)
KDL-37V4xxx:
138 W (Koti / Vakio-tila)
155 W (Myymälä / Kirkas-tila)
KDL-32E4xxx, KDL-32W4xxx:
120 W (Koti / Vakio-tila)
143 W (Myymälä / Kirkas-tila)
KDL-32V4xxx:
111 W (Koti / Vakio-tila)
122 W (Myymälä / Kirkas-tila)
KDL-26V4xxx, KDL-26E4xxx:
88 W (Koti / Vakio-tila)
98 W (Myymälä / Kirkas-tila)

* "Koti"- ja "Myymälä"-tilan kuvaukset on esitetty sivulla 7.

Virrankulutus valmiustilassa*:

korkeintaan 0,19 W
* Mainittu valmiustilan virrankulutus on voimassa sen jälkeen, kun televisio on suorittanut välttämättömät sisäiset toimenpiteet.
* Kun "HDMI-ohjaus" on otettu käyttöön, valmiustilan virrankulutus on 0,6 W.
* Kun "Pikakäynnistys" aktivoidaan, virrankulutus on 16 W kahden tunnin ajan valmiustilaan siirtymisen jälkeen.

Mitat (l x k x s):

KDL-52W4xxx:
Noin 126,2 x 87,1 x 34,7 cm (jalustan kanssa)
Noin 126,2 x 82,9 x 11,9 cm (ilman jalustaa)
KDL-46W4xxx:
Noin 112,0 x 78,2 x 30,7 cm (jalustan kanssa)
Noin 112,0 x 74,2 x 11,5 cm (ilman jalustaa)
KDL-40W4xxx:
Noin 98,6 x 68,4 x 27,9 cm (jalustan kanssa)
Noin 98,6 x 64,6 x 11,0 cm (ilman jalustaa)
KDL-40E4xxx:
Noin 100,6 x 69,5 x 28,3 cm (jalustan kanssa)
Noin 100,6 x 64,5 x 11,4 cm (ilman jalustaa)

KDL-37V4xxx:

Noin 92,0 x 64,9 x 27,9 cm (jalustan kanssa)
Noin 92,0 x 61,0 x 11,0 cm (ilman jalustaa)

KDL-32W4xxx, KDL-32V4xxx:

Noin 79,4 x 57,7 x 24,2 cm (jalustan kanssa)
Noin 79,4 x 54,0 x 9,9 cm (ilman jalustaa)

KDL-32E4xxx:

Noin 81,4 x 58,7 x 24,1 cm (jalustan kanssa)
Noin 81,4 x 54,0 x 10,4 cm (ilman jalustaa)

KDL-26V4xxx:

Noin 65,9 x 50,5 x 24,2 cm (jalustan kanssa)
Noin 65,9 x 46,6 x 9,5 cm (ilman jalustaa)

KDL-26E4xxx:

Noin 68,4 x 47,5 x 18,6 cm (jalustan kanssa)
Noin 68,4 x 46,9 x 10,1 cm (ilman jalustaa)

Paino:

KDL-52W4xxx:

Noin 38,0 kg (jalustan kanssa)
Noin 32,0 kg (ilman jalustaa)

KDL-46W4xxx:

Noin 29,0 kg (jalustan kanssa)
Noin 25,0 kg (ilman jalustaa)

KDL-40W4xxx:

Noin 21,5 kg (jalustan kanssa)
Noin 18,5 kg (ilman jalustaa)

KDL-40E4xxx:

Noin 22,0 kg (jalustan kanssa)
Noin 19,0 kg (ilman jalustaa)

KDL-37V4xxx:

Noin 20,5 kg (jalustan kanssa)
Noin 17,5 kg (ilman jalustaa)

KDL-32W4xxx, KDL-32V4xxx, KDL-32E4xxx:

Noin 15,5 kg (jalustan kanssa)
Noin 13,0 kg (ilman jalustaa)

KDL-26V4xxx, KDL-26E4xxx:

Noin 12,5 kg (jalustan kanssa)
Noin 10,0 kg (ilman jalustaa)

Näyttöpaneeli

LCD-paneeli (nestekidenäyttö)

TV-järjestelmä

Analoginen: Maa/alue-valinnasta riippuen:
B/G/H, D/K, L, I

Digitaalinen: DVB-T/DVB-C

Väri-videojärjestelmä

Analoginen: PAL, SECAM

NTSC 3.58, 4.43 (vain Video In)

Digitaalinen: MPEG-2 MP@ML/HL, H.264/MPEG-4 AVC
HP@L4.0, MP@L3.0

Antenni

75 ohmin ulkoinen VHF/UHF-liitin

Kanavien näkyvyysalue

Analoginen: VHF: E2–E12
UHF: E21–E69
CATV: S1–S20
HYPER: S21–S41
D/K: R1–R12, R21–R69
L: F2–F10, B–Q, F21–F69
I: UHF B21–B69



Digitaalinen: VHF/UHF

Liittimet

 AV1

21-nastainen Scart-liitin (CENELEC-standardi), sisältää audio-/videotulon, RGB-tulon ja TV audio/video-ulos-tulon.

Jatkuu

 /  /  AV2 (SMARTLINK)
21-nastainen Scart-liitin (CENELEC-standardi), sisältää audio-/videotulon, RGB-tulon, S Video -tulon, valittavan audio-/video-ulostulon ja SMARTLINK-liitännän.

 AV3 Videotulo (jakkiliitin)

 AV3 Audiotulo (jakkiliittimet)

 Audio-ulostulo (vasen/oikea) (jakkiliittimet)

 COMPONENT IN

Tuetut formaatit: 1080/24p, 1080p, 1080i, 720p, 576p, 576i, 480p, 480i

Y: 1 Vp-p, 75 ohmia, 0,3 V negatiivinen tahdistus

P_B/C_B: 0,7 Vp-p, 75 ohmia

Pr/C_R: 0,7 Vp-p, 75 ohmia



Audiotulo (jakkiliittimet)

500 mVrms

HDMI IN 1, 2, 3

Video: 1080/24p, 1080p, 1080i, 720p, 576p, 576i, 480p, 480i

Audio: 2-kanavainen lineaarinen PCM

32, 44,1 ja 48 kHz, 16, 20 ja 24 bittä

PC-tietokone (katso taulukko)

Analoginen ääni (minijakki):

500 mVrms

(vain HDMI IN 2)

PC IN  PC-tulo (Dsub 15-pin)

G: 0,7 Vp-p, 75 ohmia, ei tahdistu (vihreä)

B: 0,7 Vp-p, 75 ohmia, ei tahdistu (vihreä)

R: 0,7 Vp-p, 75 ohmia, ei tahdistu (vihreä)

HD: 1-5 Vp-p

VD: 1-5 Vp-p

 PC-audiotulo (minijakki)

 Kuulokkeiden liitin

 CA-moduulin (maksu-TV) aukko

 USB-portti

Tuetut formaatit: DCF-muotoon perustuvat JPEG-tiedostot.

 DIGITAL AUDIO OUT (OPTICAL) digitaalinen optinen jakkiliitin. Dolby digital tai PCM audio DVB-laitteesta riippuen lähetyksestä, PCM audio muista tulosignaali-lähteistä.

Ääniulostulo (jakkiliittimet).

Äänilähtö

10 W + 10 W (RMS)

Lisävarusteet

- KDL-52W40xx/ KDL-52W42xx/ KDL-46W40xx/
KDL-46W42xx/ KDL-40W40xx/ KDL-40W42xx/
KDL-32W40xx/ KDL-32W42xx/ KDL-40E40xx/
KDL-32E40xx/ KDL-37V45xx/ KDL-37V47xx/
KDL-32V45xx/ KDL-32V47xx:

Seinäasennusteline SU-WL500.

- KDL-26V45xx/ KDL-26V47xx / KDL-26E40xx:
Seinäasennusteline SU-WL100.

- KDL-46W40xx/ KDL-46W42xx/ KDL-40W40xx/
KDL-40W42xx/KDL-32W40xx/ KDL-32W42xx/
KDL-40E40xx/ KDL-32E40xx/ KDL-37V45xx/
KDL-37V47xx/ KDL-32V45xx/ KDL-32V47xx:

Television jalusta SU-FL300M.

Laitteen muotoilua ja teknisiä arvoja voidaan muuttaa ilman ennakoilmoitusta.

PC-tulosignaalin viitetaulukko  PC-liitännälle

Signaalit	Vaaka (pikseli)	Pysty (viiva)	Vaakataajuus (kHz)	Pystytaajuus (Hz)	Vakio
VGA	640	480	31,5	60	VESA
	640	480	37,5	75	VESA
	720	400	31,5	70	VGA-T
SVGA	800	600	37,9	60	VESA-ohjeet
	800	600	46,9	75	VESA
XGA	1024	768	48,4	60	VESA-ohjeet
	1024	768	56,5	70	VESA
	1024	768	60,0	75	VESA
WXGA	1280	768	47,4	60	VESA
	1280	768	47,8	60	VESA
	1280	768	60,3	75	
	1360	768	47,7	60	VESA
SXGA	1280	1024	64,0	60	VESA

- Television PC-tulo ei tue tahdistusta (vihreä) eikä komposiittitahdistusta.
- Television PC-tulo ei tue lomitettuja signaaleita.
- Television PC-tulo tukee edellä olevassa taulukossa mainittuja signaaleita 60 Hz:n pystytaajuudella. Muille signaaleille näytetään viesti "Ei signaalia".

PC-tulosignaalin viitetaulukko HDMI IN -liitännöille 1, 2, 3

Signaalit	Vaaka (pikseli)	Pysty (viiva)	Vaakataajuus (kHz)	Pystytaajuus (Hz)	Vakio
VGA	640	480	31,5	60	VESA
SVGA	800	600	37,9	60	VESA-ohjeet
XGA	1024	768	48,4	60	VESA-ohjeet
WXGA	1280	768	47,4	60	VESA
WXGA	1280	768	47,8	60	VESA
SXGA*	1280	1024	64,0	60	VESA
WXGA**	1360	768	47,7	60	VESA

* Vain mallit KDL-52W4xxx, KDL-46W4xxx, KDL-40W4xxx, KDL-32W4xxx, KDL-40E4xxx, KDL-32E4xxx.

**Vain mallit KDL-37V4xxx, KDL-32V4xxx, KDL-26V4xxx, KDL-26E4xxx.

Vianmääritys

Tarkista, vilkkuuko merkkivalossa  (valmiustila) punainen valo.

Kun merkkivalo vilkkuu

Television sisäinen vianmääritys on käynnissä.

- 1 Laske, kuinka monta kertaa merkkivalo  (valmiustila) vilkkuu kahden sekunnin taukojen välissä.

Esimerkki: Merkkivalo vilkkuu kolme kertaa, jonka jälkeen on kahden sekunnin tauko. Tauon jälkeen valo vilkkuu taas kolme kertaa jne.



- 2 Sammuta virta televisijosta television päällä olevalla painikkeella , irrota verkkovirtajohto pistorasiasta ja ilmoita vilkkumiskertojen määrä jälleenmyyjälle tai Sonyn huoltoliikkeeseen.

Kun merkkivalo ei vilku

- 1 Tarkista alla olevassa taulukossa mainitut kohdat.
- 2 Jos ongelma ei poistu, toimita televisio huoltoon valtuutettuun huoltoliikkeeseen.

Kuva

Ei kuvaa (näyttö on musta) eikä ääntä

- Tarkista antenni-/kaapelikytkentä.
- Kytke televisio verkkovirtaan ja paina television päällä olevaa painiketta .
- Jos valmiustilan merkkivaloon  syttyy punainen valo, paina painiketta .

Ei kuvaa tai ei valikkotietoja Scart-liitäntään kytketystä laitteesta

- Hae kytkettyjen laitteiden luettelo näkyviin painikkeella  ja valitse haluamasi tulo.
- Tarkista lisälaitteen ja television välinen liitäntä.

Kaksinkertainen kuva tai haamukuva (vain analogiatilassa)

- Tarkista antenni-/kaapelikytkentä.
- Tarkista antennin sijainti ja suunta.

Näytössä näkyy vain lumisadetta ja häiriöitä (vain analogiatilassa)

- Tarkista, onko antenni vioittunut tai taipunut.
- Tarkista, onko antenni käyttökänsä lopussa (3-5 vuotta normaalkäytössä, 1-2 vuotta merenrannalla).

Kuva- tai äänihäiriöitä televisiokanavaa katseltaessa (vain analogiatilassa)

- Säädä kohtaa "AFT" (automaattinen hienosäätö) siten, että kuvan vastaanotto paranee (sivu 29).



Näytössä näkyy pieniä mustia pisteitä ja/tai kirkkaita pisteitä



- Näytön kuva muodostuu pikseleistä. Näytöllä näkyvät pienet mustat pisteet ja/tai kirkkaat pisteet (pikselit) eivät ole merkki viasta.

Värihäilyksessä ei ole värejä

- Valitse valikon kohta "Palautus" (sivu 22).

Ei väriä tai epäsäännöllinen väri katseltaessa

 /  COMPONENT IN -liitännän kautta tulevaa kuvaa

- Tarkista  /  COMPONENT IN -liitinten kytkentä ja tarkista, että liittimet on työnnetty kunnolla paikalleen.



Kuva pysähtyy, tai kuvassa näkyy palkkeja ja ruutuja

- Tarkista signaalitaso (sivu 31). Jos signaalipalkki on punainen (ei signaalia) tai keltainen (heikko signaali), tarkista antenni-/kaapelikytkentä.

- Poista kytketty USB-laite. Laite voi olla vaurioitunut, tai televisio ei tue sitä. Päivitetyt tiedot yhteensopivista USB-laitteista löytyvät Internet-sivulta: <http://support.sony-europe.com/TV/compatibility/>

Ääni

Hyvä kuva, mutta ei ääntä

- Paina painiketta  +/- tai  (mykistys).
- Tarkista, onko "Kaiutin" valinnassa "Television kaiutin" (sivu 27).
- Kun HDMI-liitäntään kytketyssä laitteessa on Super Audio CD- tai DVD-Audio-levy, DIGITAL AUDIO OUT (OPTICAL) -liitäntä ei mahdollisesti syötä ulos äänisignaaleja.

Kanavat

Haluttua kanavaa ei voi valita

- Vaihda digitaali- ja analogiatilan välillä ja valitse haluamasi digitaalinen/analoginen kanava.

Jotkin kanavat ovat tyhjiä

- Vain salattu/tilauskanava. Tilaa maksullinen TV-palvelu.
- Kanavaa käytetään vain datalle (ei kuvaa eikä ääntä).
- Kysy lähetyksasemalta lähetyksen tarkat tiedot.

Digitaaliset kanavat eivät näy

- Ota yhteys televisioasentajaan ja selvitä, onko alueella digitaalisia lähetyksiä.
- Hanki antenni, jonka vahvistus on suurempi.

Muut ongelmat

Kuva- ja/tai äänihäiriöitä

- Pidä televisio poissa sähköhäiriöiden lähetyviltä, joita voivat aiheuttaa esimerkiksi autot, moottoripyörät, hiustenkuivaajat tai optiset laitteet.
- Jätä asennuksen yhteydessä lisälaitteen ja television väliin vähän tilaa.
- Tarkista antenni-/kaapelikytkentä.
- Pidä antennin/kaapelitelevision kaapeli poissa muiden liitäntäjohtojen läheltä.

Telesio sammuu itsestään (siirtyy valmiustilaan)

- Tarkista, onko "Uniajastin" aktivoitu tai tarkista, mikä "Kesto"-asetus on valittu "Ajastimen tiedot" -kohdasta (sivu 25).
- Jos televisio ei vastaanota mitään signaalia eikä mitään toimenpidettä suoriteta 10 minuutin kuluessa, televisio kytkeytyy automaattisesti valmiustilaan.

Telesio kytkeytyy toimintaan itsestään

- Tarkista, onko "Ajastin" aktivoitu (sivu 26).

Joitakin ohjelmälähteitä ei voi valita

- Valitse "AV-esivalinta" ja peruuta tulosignaali valittu vaihtoehto "Ohita" (sivu 27).

Kaukosäädin ei toimi

- Vaihda paristot.

Ohjelmaa ei voi lisätä Suosikit-listaan

- Suosikit-listaan voi tallentaa enintään 999 ohjelmaa.

HDMI-laite ei näy HDMI-laiteluettelossa

- Tarkista, että laite on HDMI-ohjauksen kanssa yhteensopiva.

Telesio ei viritä kaikkia kanavia

- Tarkista tuetut kaapeli-tv-operaattorit Internet-sivulta: <http://support.sony-europe.com/TV/DVBC/>

Vaihtoehtoa "Pois" ei voi valita kohtaan "HDMI-ohjaus"

- Jos televisioon on kytketty jokin HDMI-ohjauksen kanssa yhteensopiva audiolaite, tästä valikosta ei voi valita vaihtoehtoa "Pois". Jos haluat vaihtaa äänen kuulumaan television kaiuttimista, valitse vaihtoehto "Television kaiutin" "Kaiutin"-valikosta (sivu 27).

Introduksjon

Takk for at du valgte dette Sony-produktet. Les gjennom denne håndboken før du begynner å bruke TV-en, og ta vare på den for fremtidig referanse.

Avhending av TV-apparatet



Avhending av gamle elektriske og elektroniske apparater (gjelder i den Europeiske Unionen og andre europeiske land med separat innsamlingsystem)

Dette symbolet på produktet eller emballasjen indikerer at dette produktet ikke må behandles som

husholdningsavfall. I stedet skal det leveres til spesiell innsamlingsstasjon for gjenvinning av elektrisk og elektronisk utstyr. Ved å sørge for at dette produktet avhendes på korrekt måte, vil du være med på å forhindre mulige negative følger for miljøet og helse, som ellers kan forårsakes av feilaktig avfallshåndtering av dette produktet. Gjenvinning av disse materialene vil være med på å ta vare på våre naturressurser. For mer informasjon om gjenvinning av dette produktet, kan du kontakte lokale myndigheter, renovasjonsverket der du bor eller butikken der du kjøpte produktet.



Avhending av gamle batterier (gjelder i den Europeiske Unionen og andre europeiske land med separat innsamlingsystem)

Dette symbolet på produktet eller emballasjen indikerer at det medfølgende batteriet ikke må behandles som husholdningsavfall. Ved å sørge for at disse batteriene avhendes på korrekt

måte, vil du være med på å forhindre mulige negative følger for miljøet og helse, som ellers kan forårsakes av feilaktig avfallshåndtering av batteriene. Gjenvinning av materialene vil være med på å ta vare på våre naturressurser. Dersom et produkt som av sikkerhets-, ytelses- eller dataintegritetsgrunner krever en permanent tilkopling med et innebygget batteri, må dette batteriet kun skiftes av kvalifisert personell. For å sikre at batteriet behandles forskriftsmessig, skal det gamle batteriet leveres til spesiell innsamlingsstasjon for gjenvinning av elektrisk og elektronisk utstyr. For alle andre batterier, vennligst les avsnittet om hvordan du tar et batteri ut av produktet på en sikker måte. Lever batteriet til spesiell innsamlingsstasjon for gjenvinning av gamle batterier. For mer informasjon om gjenvinning av dette produktet eller batteriet, kan du kontakte lokale myndigheter, renovasjonsverket der du bor eller butikken der du kjøpte produktet.

Produsenten av dette produktet er Sony Corporation, 1-7-1 Konan Minato-ku Tokyo, 108-0075 Japan. Autorisert representant for EMC og produktsikkerhet er Sony Deutschland GmbH, Hedelfinger Strasse 61, 70327 Stuttgart, Tyskland. For eventuelle service- eller garantisaker ber vi deg henvende deg til den adressen som er oppført i de egne service- eller garantidokumentene.

Merknader til digital TV-funksjon

- Alle funksjoner som gjelder digital-TV (**DVB**) vil kun fungere i land eller områder der vanlige, digitale DVB-T (MPEG2 og MPEG4 AVC)-signaler kringkastes eller der hvor du har tilgang til en kompatibel DVB-C (MPEG2 og MPEG4 AVC) kabelservice. Vennligst opplys din lokale forhandler dersom du kan motta et DVB-T-signal der du bor eller spør kabeltilbyderen om dennes DVB-C-kabelservice er egnet for integrert drift med denne TV-en.
- Kabeltilbyderen kan muligens forlange et tilleggsgebyr for slik service, og du må sannsynligvis være nødt til å akseptere deres bedriftsvilkår og -betingelser.
- Selv om denne TV-en følger DVB-T- og DVB-C-spesifikasjoner, kan kompatibilitet med fremtidig digital, vanlig DVB-T- og DVB-C-digital kabelkringkasting ikke garanteres.
- Endel digitale TV-funksjoner er muligens ikke tilgjengelige i noen land/områder og DVB-C-kabel vil muligens ikke fungere helt som den skal med alle tilbydere.
- For mer informasjon om DVB-C-funksjonalitet, kan du besøke vårt nettsted til kabelstøtte: <http://support.sony-europe.com/TV/DVBC/>

Varemerker

- **DVB** er et registrert varemerke for DVB-prosjektet
- Produsert under lisens fra BBE Sound, Inc. Lisensiert av BBE Sound, Inc. under en eller flere av følgende amerikanske patenter: 5510752, 5736897. BBE og BBE-symboler er registrerte varemerker for BBE Sound, Inc.
- Produsert under lisens fra Dolby Laboratories. "Dolby" og det doble D-symboler **DD** er varemerker for Dolby Laboratories.
- HDMI, HDMI-logoen og High-Definition Multimedia Interface er varemerker eller registrerte varemerker for HDMI Licensing LLC.

BBE.ViVA **DD DOLBY**
HD3D Sound **DIGITAL • PLUS**

HDMI™ **VIRTUAL**
HIGH-DEFINITION MULTIMEDIA INTERFACE **DD DOLBY**
SURROUND



- Illustrasjonene som er brukt i denne håndboken er av KDL-40W4000 dersom ikke annet bekreftes.
- "x" i slutten av artikkelnummert refererer til tallene som beskriver fargen på ditt produkt.

Innhold

Oppstart

4

Kontrollere tilbehøret	4
Sikkerhetsinformasjon	9
Forholdsregler	10
Oversikt over fjernkontrollen	11
Oversikt over knappene og indikatorene på TV-en	12

Se på TV

Se på TV	13
Kontrollere guiden DVB	15
Bruke den digitale favorittlisten DVB	16

Bruke tilleggsutstyr

Koble til tilleggsutstyr	17
Vise bilder fra tilkoblet utstyr	18
Bruke BRAVIA Sync (Kontroll for HDMI)	19

Bruke MENU -funksjonene

Oversikt over TV-ens Home-meny (XMB™)	21
Innstillinger	22
Bruksanvisning	22
Bilde	22
Lyd	23
Egenskaper	24
Innstilling	26
Analog innstilling	28
Digital innstilling DVB	30
Foto	32
Bilderamme	32
USB-fotoviser	32

Tilleggsinformasjon

Spesifikasjoner	33
Feilsøking	36

DVB : bare for digitale kanaler

⚠ Før du bruker TV-en, må du lese gjennom avsnittet "Sikkerhetsinformasjon" i denne håndboken.
Ta vare på håndboken for fremtidig referanse.

Oppstart

1: Kontrollere tilbehøret

Nettledning (1) (kun for KDL-52W4xxx, KDL-46W4xxx, KDL-40W4xxx, KDL-40E4xxx)

Fjernkontrollen RM-ED011 (1)

Fjernkontrollen RM-ED011 W (1) (kun for KDL-40E4xxx, KDL-32E4xxx, KDL-26E4xxx)

AA-batterier (type R6) (2)

Sokkel (1) (unntatt for KDL-52W4xxx, KDL-26E4xxx)

Skruer for sokkel (4) (kun for KDL-46W4xxx, KDL-40W4xxx, KDL-40E4xxx, KDL-37V4xxx)

Skruer for sokkel (3) (kun for KDL-32W4xxx, KDL-32E4xxx, KDL-32V4xxx, KDL-26V4xxx)

Sette batterier i fjernkontrollen

Skyv og løft dekkelet for å åpne.

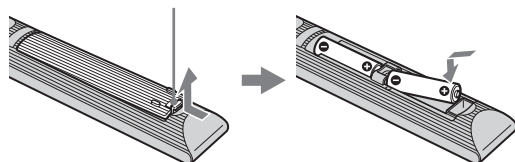

2: Montering av sokkelen

(unntatt for KDL-52W4xxx, KDL-26E4xxx)

1 Åpne esken og ta ut sokkelen og skruene.

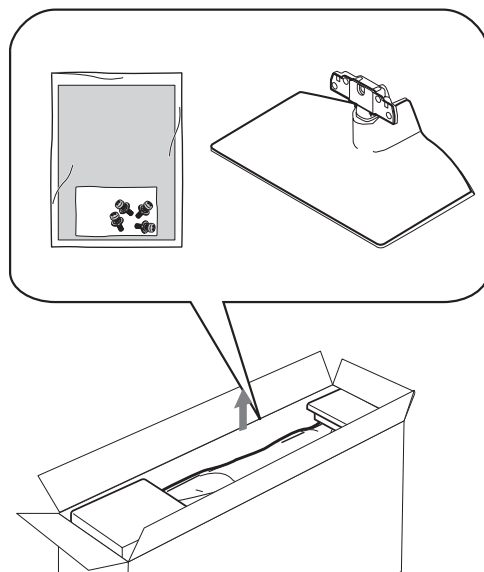

- 2** Plasser TV-en på sokkelen. Pass på at ikke kablene kommer i veien.

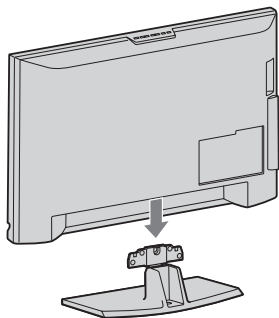

- 3** Fest sokkelen til TV-en med de vedlagte skruene.

KDL-46W4xxx
KDL-40W4xxx
KDL-40E4xxx
KDL-37V4xxx

KDL-32W4xxx
KDL-32E4xxx
KDL-32V4xxx
KDL-26V4xxx

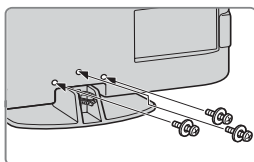
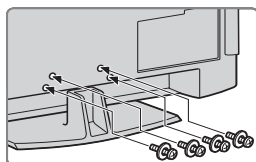

Hvis du bruker en elektrisk skrumaskin, still inn tiltrekkingsmomentet på ca. 1,5 N·m (15 kgf·cm)

3: Koble til antenne/ videospiller/ DVD-opptaker

Koble til antenne/kabel

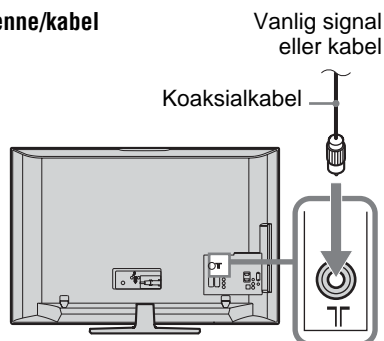

Koble til antenne/ kabel/ videospiller/ DVD-opptaker

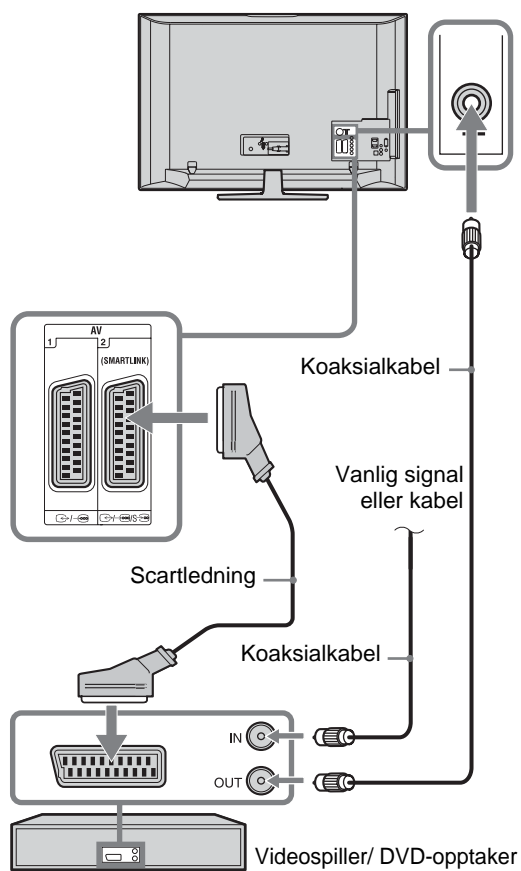

4: Forhindre at TV-en velter

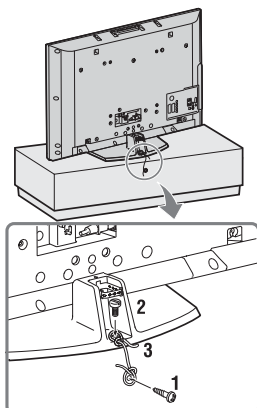

- 1 Skru en treskrue (4 mm i diameter, medfølger ikke) i TV-sokkelen.
- 2 Skru en maskinskrue (M6 x 12, medfølger ikke) inn i skruetullet på TV-en.
- 3 Fest treskruen og maskinskruen med en sterk snor.

5: Koble til kablene

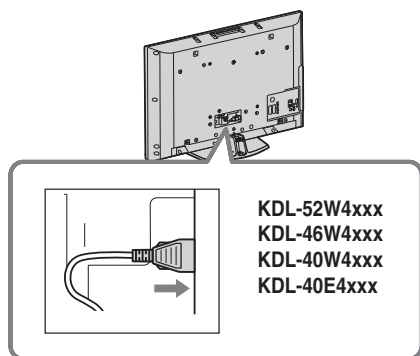



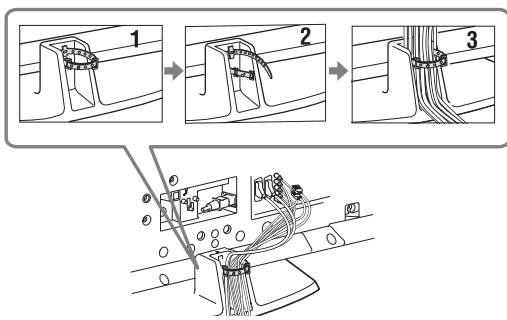

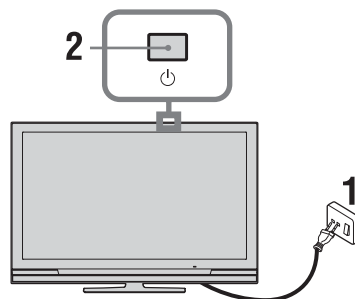

6: Binde sammen kablene



7: Utføre grunnleggende oppsett



- 1 Koble TV-støpset til stikkontakten (220-240V AC, 50Hz).
- 2 Trykk på  på TV-en. Når du slår TV-en på for første gang, vises menyen Språk på skjermen.
- 3 Trykk på /// for å velge språk for menyskjermbildet, trykk så på  .

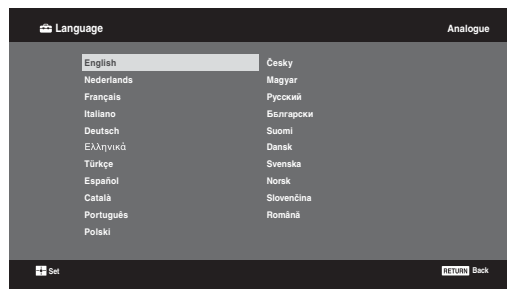

- 4 Trykk på / for å velge land/region der TV-en skal brukes, trykk så på .

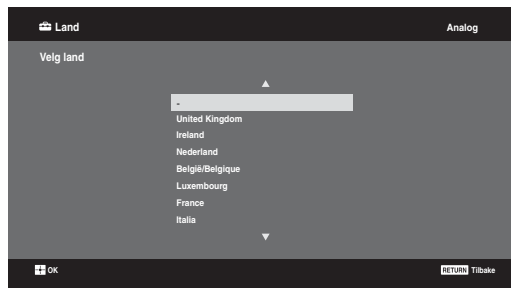

Hvis landet/regionen der du skal bruke TV-en ikke vises på listen, velger du "-" i stedet for et land/en region.

- 5 Trykk på / for å velge den typen sted som du vil bruke TV-en på, trykk så på .



Sony anbefaler at du velger "Hjemme" for å spare strøm.

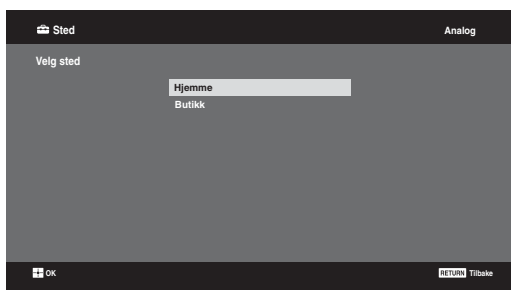

Dette alternativet velger den første bildemodusen som passer for de typiske lysforholdene i disse omgivelsene.

8: Stille inn TV-en automatisk

- 1 Velg OK og trykk så på .

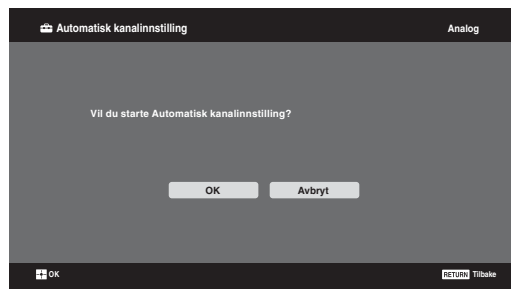

- 2 Trykk på / for å velge "Egen Antenne" eller "Kabel", trykk så på .

Hvis du velger "Kabel", kommer skjermbildet for valg av kanalsøktpe til syne. Se "Stille inn TV-en for Kabel tilkobling" (side 8).

TV-en begynner å søke etter alle tilgjengelige digitale kanaler fulgt av alle tilgjengelige analoge kanaler. Dette kan ta litt tid, men ikke trykk på noen knapper på TV-en eller på fjernkontrollen under denne prosessen.

Hvis du får en melding som ber deg bekrefte antennetilkoblingen

Det ble ikke funnet noen digitale eller analoge kanaler. Kontroller alle antenne-/kabeltilkoblinger og trykk så på for å starte den automatiske innstillingen på nytt.

- 3 Kanalsortering-menyen vises på skjermen, følg trinnene til "Kanalsortering" (side 28).

Hvis du ikke endrer lagringsrekkefølgen til de analoge kanalene på TV-en din, trykk på RETURN for å gå til trinn 4.

4



For mer informasjon, se side 24.

5



For mer informasjon, se side 19.

- 6 Trykk på .

TV-en har nå stilt inn alle de tilgjengelige kanalene.



Hvis det er en digital kanal du ikke kan motta, eller hvis du velger en region der det ikke finnes noen digitale kanaler, må du stille inn fjernkontrollen etter at du har fullført trinn 3.

Stille inn TV-en for Kabel tilkobling

- 1 Trykk på ⊕.
- 2 Trykk på ⇅/⇅ for å velge "Hurtig kanalsøk" eller "Fullt kanalsøk", trykk så på ⊕.

"Hurtig kanalsøk": kanalene stilles inn i forhold til kabeltilbyderens informasjon i signalet.

Anbefalt innstilling for "Frekvens", "Nettverks-ID" og "Symbol Rate" er "Auto".

Dette alternativet anbefales for rask innstilling når det støttes av kabeltilbyderen din.

Hvis "Hurtig kanalsøk" ikke stiller inn, kan du bruke metoden "Fullt kanalsøk" nedenfor.

"Fullt kanalsøk": Alle tilgjengelige kanaler innstilles og lagres. Denne prosessen kan ta litt tid.

Dette alternativet anbefales når "Hurtig kanalsøk" ikke støttes av din kabeltilbyder.

For mer informasjon om støttede kabeltilbydere, besøk vårt støttenettsted:

<http://support.sony-europe.com/TV/DVBC/>

- 3 Trykk på ⇅ for å velge "Start", trykk så på ⊕.
TV-en begynner å søke etter kanaler. Ikke trykk på noen knapper på TV-en eller fjernkontrollen.

 Noen kabeltilbydere støtter ikke "Hurtig kanalsøk". Hvis det ikke blir funnet noen kanaler med "Hurtig kanalsøk", kan du utføre "Fullt kanalsøk".

Demontere sokkelen fra TV-en



Ikke fjern sokkelen av andre grunner enn for å montere TV-en på veggen.

KDL-52W4xxx
KDL-46W4xxx
KDL-40W4xxx
KDL-40E4xxx
KDL-37V4xxx

KDL-32W4xxx
KDL-32E4xxx
KDL-32V4xxx
KDL-26V4xxx

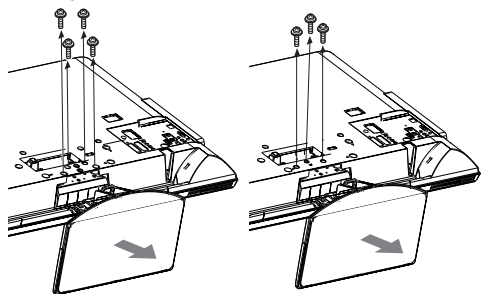

KDL-26E4xxx

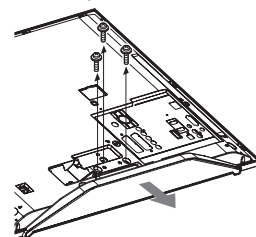

Sikkerhetsinformasjon

Installasjon/oppsett

Installer og bruk TV-apparatet i samsvar med instruksjonene nedenfor for å unngå risiko for brann, elektrisk støt eller annen skade og/eller personskader.

Installasjon

- TV-en bør installeres i nærheten av en lett tilgjengelig stikkontakt.
- Plasser TV-apparatet på et stabilt og jevnt underlag.
- Kun kvalifisert serviceperson må gjennomføre eventuell installasjon på vegg.
- Av sikkerhetsgrunner anbefales det på det sterkeste at du bruker tilleggsutstyr fra Sony, som omfatter:
 - **KDL-52W40xx/ KDL-52W42xx/ KDL-46W40xx/ KDL-46W42xx/ KDL-40W40xx/ KDL-40W42xx/ KDL-32W40xx/ KDL-32W42xx/ KDL-40E40xx/ KDL-32E40xx/ KDL-37V45xx/ KDL-37V47xx/ KDL-32V45xx/ KDL-32V47xx:**
Veggmonteringsbrakett SU-WL500.
 - **KDL-26V45xx/ KDL-26V47xx / KDL-26E40xx:**
Veggmonteringsbrakett SU-WL100.
 - **KDL-46W40xx/ KDL-46W42xx/ KDL-40W40xx/ KDL-40W42xx/ KDL-32W40xx/ KDL-32W42xx/ KDL-40E40xx/ KDL-32E40xx/ KDL-37V45xx/ KDL-37V47xx/ KDL-32V45xx/ KDL-32V47xx:**
TV-sokkel SU-FL300M.

- Pass på at du bruker skruene som følger med veggmonteringsbraketten når du fester monteringskrokene til TV-apparatet. De vedlagte skruene er utformet slik at de er mellom 8 mm og 12 mm lange målt fra monteringskrokens overflate.

Skruenes diameter og lengde varierer i forhold til veggmonteringsbraketts modell.
Hvis du bruker andre skruer enn de som følger med, kan TV-apparatet bli skadet inni eller det kan falle ned osv.

8 mm - 12 mm

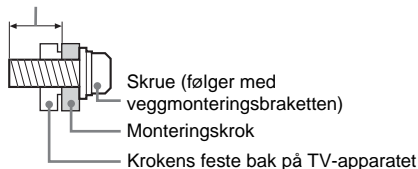

Bæring

- Før du bærer TV-apparatet, må du koble fra alle kablene.
- Et stort TV-apparat må bæres av to eller flere personer.
- Når TV-apparatet bæres for hånd, må du holde det som vist til høyre. Ikke utsett LCD-skjermen for belastning.
- Når du løfter eller flytter TV-apparatet, må du holde det godt på undersiden.
- Ikke utsett TV-apparatet for støt eller sterke vibrasjoner når du flytter det.
- Når du leverer inn TV-apparatet på grunn av reparasjon eller hvis du flytter, bør du transportere det i originalemballasjen.

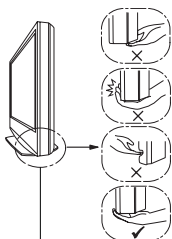
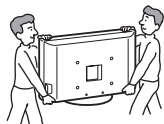

Hold apparatet i bunnen av kabinettet, ikke i fronten. Ikke ta tak i fordypningen. Ikke ta tak i den transparente bunnen.

Ventilasjon

- Ventilasjonsåpningene må aldri tildekkes, og du må aldri stikke gjenstander inn i kabinettet.
- La det være plass rundt TV-apparatet, som vist under.
- Det anbefales på det sterkeste at du bruker en veggbrakett som er godkjent av Sony for å oppnå tilstrekkelig luft sirkulasjon.

Installering på vegg

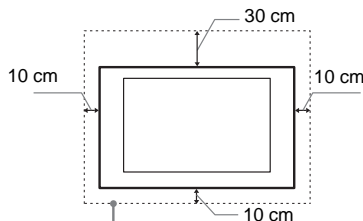

La det være minst så mye plass rundt TV-apparatet.

Installering med sokkel

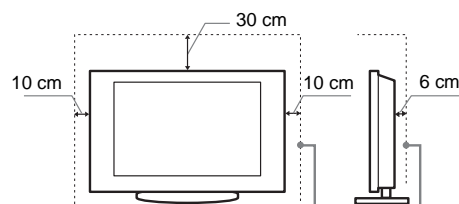

La det være minst så mye plass rundt TV-apparatet.

- For å sikre tilstrekkelig ventilasjon og forhindre at det samler seg støv eller smuss:
 - Ikke legg TV-apparatet ned på ryggen, ikke installer det opp-ned, bak-frem eller på skrått.
 - Ikke plasser TV-apparatet på en hylle, et teppe, en seng eller i et skap.
 - Ikke dekk til TV-apparatet med et klede, som for eksempel gardiner, eller andre ting som for eksempel aviser osv.
 - Ikke installer TV-apparatet som vist under.

Blokkert luft sirkulasjon.

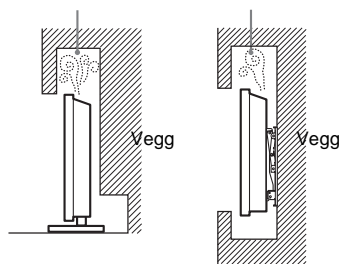

Nettledning

Håndter nettledningen og støpselet som følger for å unngå risiko for brann, elektrisk støt eller annen skade og/eller personskader:

- Bruk kun nettledninger som er levert av Sony, ikke av andre leverandører.
- Stikk støpselet helt inn i stikkkontakten.
- Koble TV-apparatet kun til en strømforsyning på 220-240 V vekselstrøm.
- Før du legger kablene, pass på at nettledningen er frakoblet for din egen sikkerhets skyld og pass på at du ikke snubler i kablene.
- Trekk ut støpselet med nettledningen før du utfører arbeider eller flytter TV-apparatet.
- Hold nettledningen unna varmekilder.
- Trekk ut støpselet og rengjør det regelmessig. Støv på støpselet opptar fuktighet, som kan medføre at isolasjonen forringes. Dermed kan det oppstå brann.

Fortsetter

Merknader

- Ikke bruk den vedlagte nettdledningen til annet utstyr.
- Ikke klem, bøy eller vri nettdledningen for mye. Trådene i lederne kan bli blottlagt eller brytes av.
- Ikke foreta endringer på nettdledningen.
- Ikke sett tunge gjenstander på nettdledningen.
- Ikke trekk i selve nettdledningen når du kobler fra strømmen.
- Ikke koble for mange apparater til den samme stikkkontakten.
- Ikke bruk stikkontakter som er i dårlig stand.

Forbudt bruk

Ikke installer/bruk TV-apparatet på steder, i omgivelser eller situasjoner som de som er oppført nedenfor, ellers kan TV-apparatet fungere feil og forårsake brann, elektrisk støt, skader og/eller personskafer.

Steder:

Utendørs (i direkte sollys), ved vannkant, på et skip eller andre fartøyer, i et kjøretøy, i medisinske institusjoner, ustabile posisjoner, i nærheten av vann eller regn, fuktighet eller røyk.

Omgivelser:

Steder som er varme, fuktige eller særlig støvet; slik at insekter har adgang; hvor det kan bli utsatt for mekanisk vibrasjon, i nærheten av åpen ild (stearinlys osv). TV-apparatet må ikke utsettes for vannråper eller vannsprut. Det må ikke plasseres gjenstander som er fylt med væske oppå TV-en (f.eks. blomstervase).

Situasjoner:

Ikke bruk apparatet når du er våt på hendene, når kabinettet er tatt av eller når det er tilkoblet utstyr som ikke er anbefalt av produsenten. Trekk ut støpset fra stikkkontakten og koble fra antenneledningen når det lynrer.

Knuselig glass:

- Ikke kast noe på TV-apparatet. Glasset i skjermen kan knuse og forårsake alvorlig personskafe.
- Hvis overflaten på TV-apparatet sprekker, må du ikke berøre det før du har trukket ut støpset. Ellers kan du få elektrisk støt.

Når TV-en ikke er i bruk

- Hvis TV-apparatet ikke skal brukes noen dager, bør du skille apparatet fra strømmen av miljøhensyn og sikkerhetsgrunner.
- Siden TV-en ikke er koblet fra strømmen når du bare slår det av, må du trekke støpset ut av stikkkontakten for å koble TV-apparatet fullstendig fra.
- Enkelte TV-apparater har imidlertid funksjoner som krever at apparatet står på i ventemodus for at de skal fungere korrekt.

Barns sikkerhet

- Ikke la barn klatre på TV-apparatet.
- For å unngå at små barn kan svelge mindre deler, hold disse delene av tilleggsutstyret unna barns rekkevidde.

Hvis følgende problemer oppstår...

Slå av TV-apparatet og trekk ut støpset fra strømmen et øyeblikkelig dersom følgende problemer oppstår.

Be forhandleren din eller Sony servicesentre om å få TV-en kontrollert av kvalifisert servicepersonell.

Dersom:

- Nettkabelen er skadet.
- Stikkontakter er i dårlig stand.
- TV-apparatet er skadet fordi det har falt ned, vært utsatt for støt eller det er kastet noe på det.
- Det er kommet væske eller gjenstander inn i åpningene på kabinettet.

Forholdsregler

Se på TV

- Se på TV-apparatet i moderat belysning, da det sliter på øynene å se på TV-apparatet i dårlig lys over lengre tidsrom.
- Når du bruker hodetelefoner, justerer du lydvolument slik at det ikke blir for kraftig, så unngår du hørselsskader.

LCD-skjerm

- Selv om LCD-skjermen er produsert med høypresisjonsteknologi og 99,99% eller mer av pikslene er effektive, kan det opptre svarte punkter eller lyspunkter (røde, blå eller grønne) konstant på LCD-skjermen. Dette er en egenskap LCD-skjerm har, og ingen feil.
- Ikke trykk på eller rip i frontfilteret, og ikke plasser noe oppå dette TV-apparatet. Bildet kan bli ujevnt eller LCD-skjermen kan bli ødelagt.
- Hvis dette TV-apparatet brukes på kalde steder, kan bildet bli uregelmessig eller mørkt. Dette er ingen feil. Det forsvinner når temperaturen øker.
- Spøkelsesbilder kan opptre når stillbilder vises kontinuerlig. Disse forsvinner etter en stund.
- Skjermen og kabinettet kan bli varmt når du bruker apparatet. Dette er ikke en feil på produktet.
- LCD-skjermen inneholder en liten mengde flytende krystaller. Enkelte fluorescerende rør som er brukt i dette TV-settet inneholder dessuten kvikksølv. Følg lokale lover og forskrifter for avfallsbehandling.

Håndtering og rengjøring av skjermflaten/kabinettet på TV-apparatet

Husk å trekke ut støpset med nettdledningen til TV-en før du rengjør apparatet.

For å unngå forringelse av skjermen og materialene apparatet er laget av, ta hensyn til følgende forholdsregler.

- Når du skal fjerne støv fra overflaten/kabinettet, tørker du forsiktig over med en myk klut. Hvis du ikke får av støvet på denne måten, tørker du med en myk klut fuktet i et mildt vaskemiddel.
- Bruk aldri skuresvamper, alkaliske/syreholdige rengjøringsmidler, skurepulver eller sterke løsemidler, som alkohol, benzen, fortynningsmidler eller insektmidler. Bruk av denne typen midler, eller langvarig kontakt med gummi eller vinyl, kan resultere i skade på skjermen og kabinettet.
- Når TV-apparatets vinkel skal justeres, må du flytte forsiktig på det for å unngå at TV-en forskyver seg eller faller av sokkelen

Alternativt tilleggsutstyr

Hold alternative komponenter eller annet utstyr som avgir elektromagnetisk stråling, borte fra TV-apparatet. Ellers kan bildet forvrenges og/eller det oppstår en støyende lyd.

Batterier

- Sett batteriene i riktig vei.
- Du må ikke bruke forskjellige batterityper eller blande gamle og nye batterier.
- Kast brukte batterier på en miljøvennlig måte. Noen steder kan kassering av batterier være lovregulert. Kontakt de lokale myndighetene hvis du vil vite mer om dette.
- Vær forsiktig når du bruker fjernkontrollen. Du må ikke slippe, trække på eller søle noen form for væske på fjernkontrollen.
- Du må ikke legge fjernkontrollen nær en varmekilde, et sted der den kan bli utsatt for direkte sollys eller i et fuktig rom.

Oversikt over fjernkontrollen

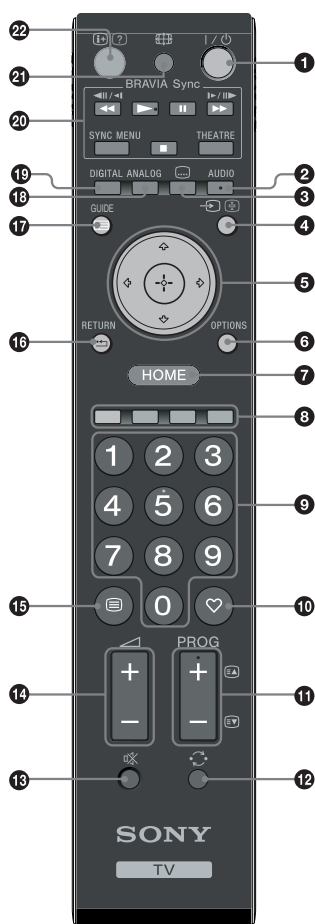

- 1 I/⏻ – TV hvilemodus**
Slår TV-en på og av fra hvilemodus.
- 2 AUDIO**
I analog modus: Trykk for å endre flerspråklig lyd-modus (side 24).
I digital modus: Trykk for å velge lydsspråk (side 30).
- 3 – Teksting**
Trykk for å vise teksten for aktuelt program hvis TV-kanalene sender slik informasjon (kun i digital modus) (side 30).
- 4 – Inngangvalg / Hold tekst**
 - I TV-modus: Velger inngangskilde fra utstyret som er koblet til TV-kontaktene (side 18).
 - I tekst-TV-modus (side 14): Holder fast den aktive siden.
- 5 – Inngangvalg / Hold tekst**
- 6 OPTIONS (side 14, 19)**
Gjør at du får tilgang til forskjellige seeralternativer og kan endre/justere i forhold til kilden og skjermformatet.
- 7 HOME (side 21)**
Viser TV-ens Home-meny.
- 8 Fargeknapper (side 14, 15, 16)**
- 9 Nummerknapper**
 - I TV-modus: Velger kanaler. For kanalnummer 10 og over, legg inn det andre og det tredje tallet raskt.
 - I tekst-TV-modus: Tast inn det tresifrede sidenummeret for å velge siden.
- 10 – Favoritt (side 16)**
- 11 PROG +/-/⏪/⏩**
 - I TV-modus: Velger neste (+) eller forrige (-) kanal.
 - I tekst-TV-modus (side 14): Velger neste (⏪) eller forrige (⏩) side.
- 12 – Forrige kanal**
Går tilbake til den forrige kanalen du så på (i mer enn fem sekunder).
- 13 – Dempe lyden**
- 14 +/- – Volum**
- 15 – Tekst (side 14)**
- 16 – RETURN**
Går tilbake til forrige skjermbilde av en vist meny.
- 17 – GUIDE (side 15)**
- 18 ANALOG – Analog modus (side 13)**
- 19 DIGITAL – Digital modus (side 13)**
- 20 BRAVIA Sync (side 19)**
- 21 – Skjermbildemodus (side 14)**
- 22 – Info / Hente frem tekst**
 - I digital modus: Viser detaljer om det programmet du ser på nå.
 - I analog modus: Hver gang du trykker på , endres informasjonen på skjermen som følger: Viser informasjon som aktivt kanalnummer og skjermformat → Tiden vises → Informasjonen skjules.
 - I tekst-TV-modus (side 14): Viser skjult informasjon (f.eks. svar på en oppgave).



5-tallet og knappene **PROG +**, **AUDIO** og **▶** har følbare forhøyninger. Du kan bruke disse forhøyningene til hjelp ved betjening av TV-en.

Oversikt over knappene og indikatorene på TV-en

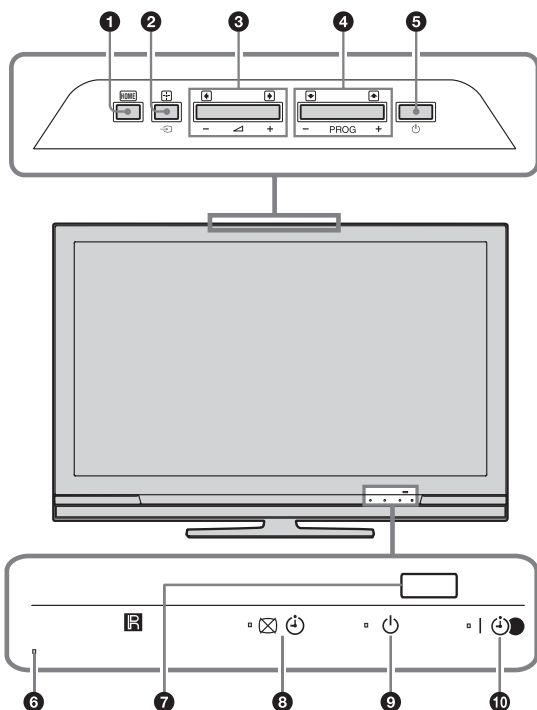

(kun for KDL-40E4xxx, KDL-32E4xxx, KDL-26E4xxx)

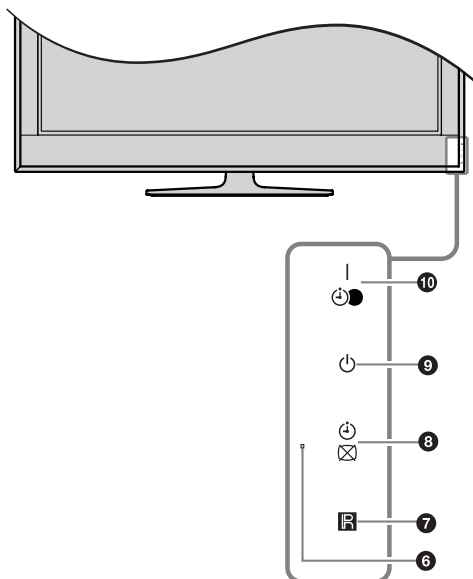

1 (side 21)

2 – Inngangvalg / OK

- I TV-modus: Velger inngangskilde fra utstyret som er koblet til TV-kontaktene (side 18).
- I TV-menyen: Velger meny eller alternativ, og bekrefter innstillingen.

3

- I TV-modus: Øker (+) eller demper (-) lydvolume.
- I TV-menyen: Går gjennom alternativene til høyre () eller venstre ()

4 **PROG**

- I TV-modus: Velger neste (+) eller forrige (-) kanal.
- I TV-menyen: Går gjennom alternativene opp () eller ned ()

5 – På/Av

Slår TV-en på eller av.

For å koble TV-en fullstendig fra strømtilførselen, må du trekke støpset ut av stikkkontakten.

6 **Lyssensor**

Ikke dekk til sensoren med noe, for dette kan ha innvirkning på funksjonen.

7 **Fjernkontrollsensor**

- Mottar infrarøde signaler fra fjernkontrollen.
- Ikke dekk til sensoren med noe, for dette kan ha innvirkning på funksjonen.

8 – **Bilde Av / Tidsstyringsindikator**

- Lyser grønt når bildet slås av (side 24).
- Lyser oransje når tidsstyringen er innstilt (side 25).

9 – **Hvilemodus-indikator**

Lyser rødt når TV-en er i hvilemodus.

10 – **På/Av / Tidsinnstilt opptak-indikator**



- Lyser grønt når TV-en er på.
- Lyser oransje når tidsstyringen er innstilt (side 15).
- Lyser rødt når tidsstyringen tar opp.

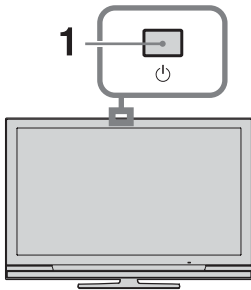

- Pass på at TV-en er helt avslått før du trekker støpset ut av stikkkontakten. Hvis du trekker støpset ut av stikkkontakten mens TV-en er på, kan dette føre til at indikatoren forblir tent eller til at TV-en ikke fungerer riktig.
- Ikke dekk til indikatorene med noe, for dette kan ha innvirkning på funksjonen.

Se på TV











- 1 Trykk på  på TV-en for å slå TV-en på. Når TV-en er i hvilemodus (indikatoren  (hvilemodus) foran på TV-en er rød), trykk på  på fjernkontrollen for å slå TV-en på.
- 2 Trykk på **DIGITAL** for å slå over til digital modus eller **ANALOG** for å slå over til analog modus. Kanalene som er tilgjengelige, varierer avhengig av modus.



- 3 Trykk på nummerknappene eller **PROG +/-** for å velge TV-kanal. Når du velger to- og tresifrede kanalnumre med nummerknappene, må du trykke på det andre og tredje sifferet innen to sekunder. Velge en digital kanal med guiden, se side 15.

I digital modus



En informasjonsstripe vises kort. Følgende symboler kan også forekomme i stripen.

- : Radio tjeneste
- : Kodet/Abonnement tjeneste
- : Mange lydspår tilgjengelige
- : Teksting tilgjengelig
- : Teksting for hørselshemmede tilgjengelig
- : Anbefalt aldersgrense for aktuelt program (fra 4 til 18 år)
- : Tilgangskontroll
- : Dette programmet blir tatt opp

Andre operasjoner



Når du skal	Gjør du dette
Slå på TV-en fra hvilemodus uten lyd	Trykk på  . Trykk på  +/- for å stille inn lydvolümet.
Justere volumet	Trykk på  + (øke)/ - (redusere).



Få tilgang til Tekst

Trykk på . Hver gang du trykker på , skifter bildet syklisk som følger:

Tekst → Tekst over TV-bildet (blandet modus) → Ingen tekst (avslutter tekst-tjenesten)

Når du vil velge en side, trykker du på nummerknappene eller **PROG +/-**.

Hvis du vil holde fast en side, trykker du på  / .

Hvis du vil vise skjult informasjon, trykker du på  / .



Når Fastext er tilgjengelig, vil du se fire fargede felt nederst i bildet. Fastext gir deg rask og enkel tilgang til sider. Trykk på den aktuelle fargeknappen for å få tilgang til siden.

Endre skjermbildeformatet manuelt i forhold til kringkasting

Trykk på  gjentatte ganger for å velge ønsket skjermformat.

Smart*

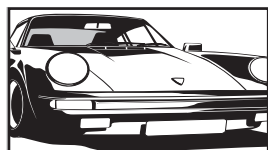

Viser sendinger på vanlig format (4:3) med en imitert bredformateffekt. 4:3-bildet strekkes ut slik at det fyller skjermbildet.

4:3

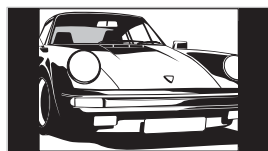

Viser sendinger på vanlig 4:3-format med riktige proporsjoner (dvs. ikke bredformat-TV).

Wide

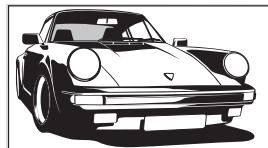

Viser bredformatsendinger (16:9) med riktige proporsjoner.

Zoom*

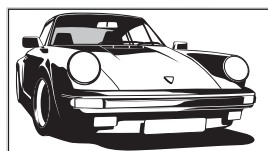

Viser sendinger på kinoformat med riktige proporsjoner.

14:9*

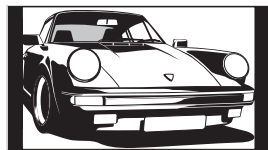



Viser 14:9-sendinger med riktige proporsjoner. Det vil gi svarte kanter på skjermen.

* Deler av toppen og bunnen på bildet kan bli kuttet bort.



Noen tegn og/eller bokstaver øverst og nederst i bildet er muligens ikke synlige i Smart-modus. I så fall kan du velge "V Størrelse" ved hjelp av "Skjerminnstillinger" (side 26)-menyen og justere vertikal størrelse for å gjøre dem synlige.



- Hvis "Autoformat" er innstilt på "På", vil TV-en automatisk velge den modusen som passer best til sendingen (side 26).
- Du kan justere bildeposisjonen ved å velge "Smart", "14:9" eller "Zoom". Trykk på  /  for å gå opp eller ned (f.eks. for å lese teksting).

Bruke Alternativer-menyen

Trykk på **OPTIONS** for å vise følgende alternativer mens du ser på et TV-program.

Alternativer	Beskrivelse
Bildemodus	Se side 22.
Lydeffekt	Se side 23.
Høytaler	Se side 27.
Innstillinger for teksting (kun i digital modus)	Se side 30.
Innsøvningssti.	Se side 25.
Strømsparing	Se side 24.
Systeminformasjon (kun i digital modus)	Se side 31.

Kontrollere guiden DV3*



* Denne funksjonen er muligens ikke tilgjengelig i noen land/regioner.

- 1 Trykk på **GUIDE** i digital modus.
- 2 Utfør ønsket operasjon som vist i følgende tabell eller som vises på skjermen.

Når du skal

Gjør du dette

Se på et program

Trykk på for å velge programmet, trykk så på .

Slå av guiden

Trykk på .

Sortere programinformasjon etter kategori

1 Trykk på den blå knappen.

– Kategoriliste

2 Trykk på for å velge en kategori, trykk så på .

Stille inn et program som skal tas opp
– Tidsinnstilt opptak

1 Trykk på for å velge det fremtidige programmet som du vil ta opp, trykk så på .

2 Trykk på for å velge "Tidsinnstilt opptak".

3 Trykk på for å stille inn TV-en og tidsinnstilt opptak for videospilleren eller DVD-opptakeren.

Det kommer til syne et -symbol ved dette programmets informasjon. Indikatoren foran på TV-en lyser oransje.



For å ta opp det programmet du akkurat ser på, trykk på .

Stille inn et program som skal vises automatisk på skjermen når det starter
– Påminnelse

1 Trykk på for å velge det fremtidige programmet som du vil vise, trykk så på .

2 Trykk på for å velge "Påminnelse", trykk så på .

Det kommer til syne et -symbol ved dette programmets informasjon. Indikatoren foran på TV-en lyser oransje.



Hvis du slår TV-en over på hvilemodus, vil den automatisk slå seg på selv når programmet skal begynne.

Stille inn klokkeslett og dato for et program du vil ta opp
– Manuelt tidsopptak

1 Trykk på for å velge det fremtidige programmet som du vil ta opp, trykk så på .

2 Trykk på for å velge "Manuelt tidsopptak", trykk så på .

3 Trykk på for å velge dato, trykk så på .

4 Still inn tidspunktet for start og stopp som beskrevet i trinn 3.

5 Trykk på for å velge programmet, trykk så på .

6 Trykk på for å stille inn TV-en og tidsinnstilt opptak for videospilleren eller DVD-opptakeren.

Det kommer til syne et -symbol ved dette programmets informasjon. Indikatoren foran på TV-en lyser oransje.



For å ta opp det programmet du akkurat ser på, trykk på .

Når du skal

Avbryte opptak/påminnelse
– Tidsinnstillingsliste

Gjør du dette

- 1 Trykk på $\oplus/\text{?}$.
- 2 Trykk på \uparrow/\downarrow for å velge "Tidsinnstillingsliste", trykk så på \oplus .
- 3 Trykk på \uparrow/\downarrow for å velge det programmet du vil avbryte, trykk så på \oplus .
- 4 Trykk på \uparrow/\downarrow for å velge "Avbryt tidsstyring", trykk så på \oplus .
En melding kommer til syne for å bekrefte at du vil avbryte programmet.
- 5 Trykk på \leftarrow/\rightarrow for å velge "Ja", trykk så på \oplus for å bekrefte.



- Du kan stille inn tidsinnstilt opptak for videospilleren eller DVD-opptakeren på TV-en kun for SmartLink-kompatible videospillere/ DVD-opptakere. Dersom din videospiller/DVD-opptaker ikke er SmartLink-kompatibel, kommer det til syne en melding som minner deg på at du må stille inn tidsstyringen på videospilleren eller DVD-opptakeren. Avhengig av hvilken type opptaker som er tilkoblet, kan det imidlertid hende at denne innstillingen ikke vil være tilgjengelig, selv om opptakeren er SmartLink-kompatibel. Nærmere informasjon finner du i bruksanvisningen som fulgte med opptakeren din.
- Når opptaket har startet, kan du slå TV-en over i hvilemodus, men ikke slå TV-en helt av, ellers kan opptaket bli avbrutt.
- Hvis du har valgt aldersbegrensning for programmer, kommer det til syne en melding på skjermen som ber om at du oppgir koden. For mer informasjon, se "Tilgangskontroll" (side 31).

Bruke den digitale favorittlisten DV3*



Digital favorittliste

* Denne funksjonen er muligens ikke tilgjengelig i noen land/regioner.

- 1 Trykk på \heartsuit i digital modus.
- 2 Utfør ønsket operasjon som vist i følgende tabell eller som vises på skjermen.

Når du skal

Sette sammen din favorittliste for første gang

Gjør du dette

- 1 Trykk på $\uparrow/\downarrow/\leftarrow/\rightarrow$ for å velge den kanalen som du vil legge til, trykk så på \oplus .
Kanaler som er lagret i favorittlisten, merkes med et \heartsuit -symbol.
- 2 Trykk på den gule knappen for å velge "Favoritter 2" eller "Favoritter 3".

Se på en kanal

- 1 Trykk på den gule knappen for å navigere gjennom favorittlistene.
- 2 Trykk på \uparrow/\downarrow for å velge kanalen, trykk så på \oplus .

Slå av favorittlisten

Trykk på \leftarrow RETURN.

Legge til eller fjerne kanaler i den favorittlisten som du nettopp har redigert

- 1 Trykk på den blå knappen.
- 2 Trykk på den gule knappen for å velge den listen som du vil redigere.
- 3 Trykk på $\uparrow/\downarrow/\leftarrow/\rightarrow$ for å velge den kanalen som du vil legge til eller fjerne, trykk så på \oplus .

Fjerne alle kanalene fra den aktuelle favorittlisten

- 1 Trykk på den blå knappen.
- 2 Trykk på den gule knappen for å velge den favorittlisten som du vil redigere.
- 3 Trykk på den blå knappen.
- 4 Trykk på \leftarrow/\rightarrow for å velge "Ja", trykk så på \oplus for å bekrefte.

Koble til tilleggsutstyr

Du kan koble en rekke typer tilleggsutstyr til TV-en. Kabler for tilkobling medfølger ikke.

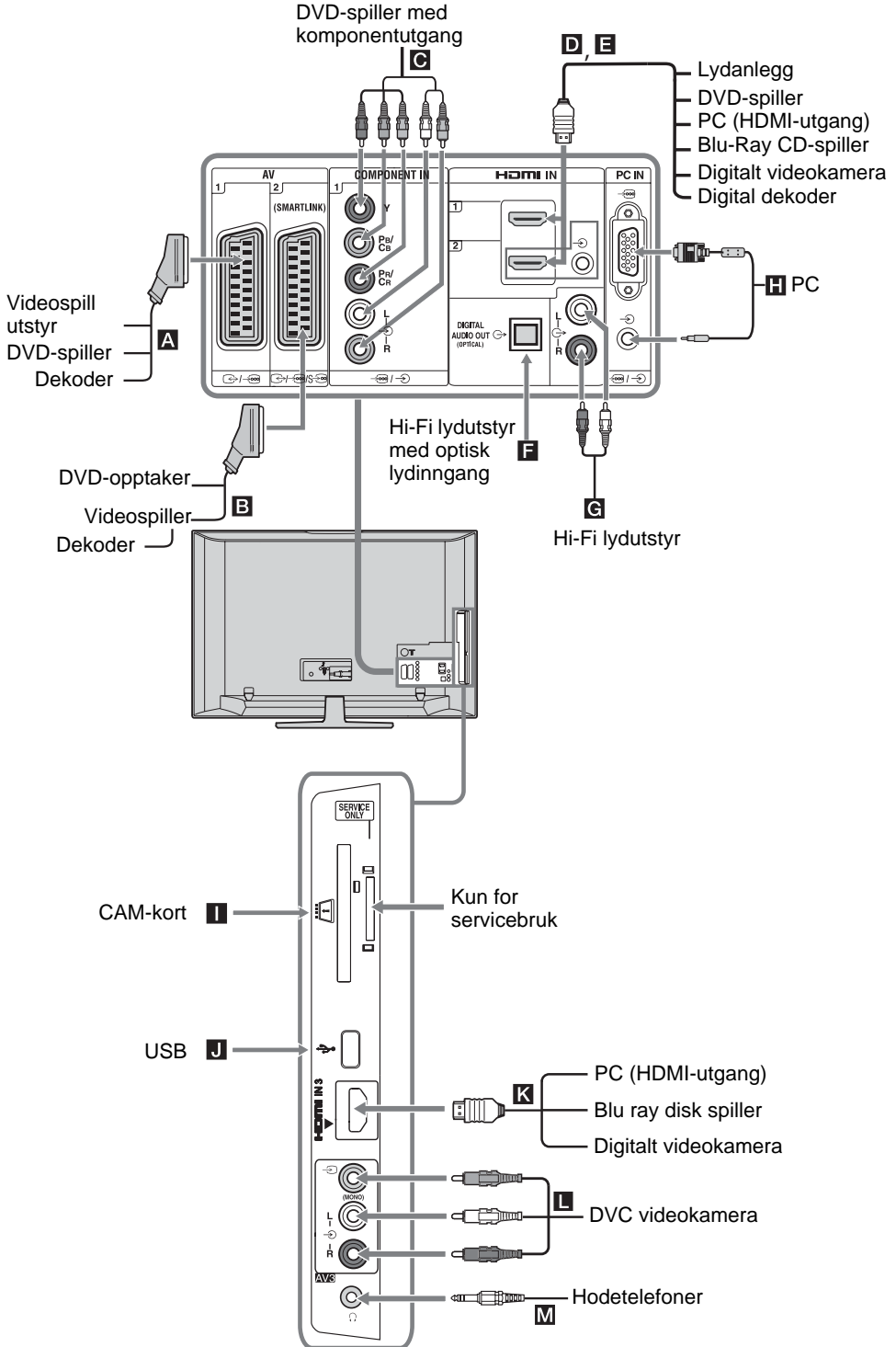

Vise bilder fra tilkoblet utstyr

Slå på det tilkoblede utstyret, og gjør ett av følgende.

For utstyr som er koblet til scartkontaktene, må du bruke en fullt kablet 21-pinnars scartledning

Start avspillingen på det tilkoblede utstyret. Bildet fra det tilkoblede utstyret vises på skjermen.

For en automatisk innstilt videospiller/ DVD-optaker

I analog modus, trykk på **PROG +/-**, eller nummerknappene, for å velge videokanalen.

For annet tilkoblet utstyr

Trykk på / for å vise en liste over tilkoblet utstyr. Trykk på / for å velge ønsket inngangskilde, trykk så på .

Det markerte elementet velges automatisk hvis du ikke foretar deg noe i to sekunder etter at du har trykket på .

Hvis du har stilt inn en inngangskilde for å "Hopp over" til "AV-forvalg" -menyen (side 27), vises ikke denne inngangskilden på listen.



For å gå tilbake til normal TV-modus, trykk på **DIGITAL** eller **ANALOG**.

Symbol på skjermen	Beskrivelse
AV1	For å vise utstyret som er koblet til A .
AV2	For å vise utstyret som er koblet til B . SmartLink er en direkte forbindelse mellom TV-en og en videospiller/ DVD-optaker.
AV3	For å vise utstyret som er koblet til L .
HDMI 1*	For å vise utstyret som er koblet til D .
HDMI 2*	For å vise utstyret som er koblet til E . Hvis utstyret har DVI-kontakt, koble DVI-kontakten til HDMI IN-kontakten via et DVI - HDMI-adaptergrensesnitt (medfølger ikke), og koble utstyrets lydutgangskontakt til lydinngangskontakt HDMI IN .

Symbol på skjermen	Beskrivelse
HDMI 3*	For å vise utstyret som er koblet til K .
	<p>* Pass på at du kun bruker en autorisert HDMI-kabel som er merket med HDMI-logoen. Vi anbefaler at du bruker en HDMI-kabel fra Sony (type høy hastighet).</p> <ul style="list-style-type: none">Når kontroll for HDMI-kompatibelt utstyr er tilkoblet, støttes kommunikasjonen med det tilkoblede utstyret. Les mer på side 19 om hvordan du skal sette opp denne kommunikasjonen.Når du kobler et lydanlegg med HDMI-kontakt, må du passe på at du også kobler til HiFi-kontakten.
Component	For å vise utstyret som er koblet til C .
PC	For å vise utstyret som er koblet til H . Det anbefales å bruke en PC-kabel med ferriter, som f.eks. "kontakt, D-sub 15" (delenummer 1-793-504-11, tilgjengelig i Sony servicesenter) eller lignende.

For å koble til

Gjør du dette

Hodetelefoner M	Kobles til kontakten hvis du skal høre TV-lyden i hodetelefonene.
CAM (Conditional Access Module) I	Gir tilgang til batalings-TV. Nærmere informasjon finner du i bruksanvisningen som fulgte med CAM-en din. For å bruke CAM må du fjerne "dummy"-kortet fra CAM-sporet, slå av TV-en og sette CAM-kortet ditt inn i sporet. Når du ikke bruker CAM-en, anbefaler vi at du oppbevarer "dummy"-kortet i CAM-sporet. CAM støttes ikke i alle land. Forhør deg hos din autoriserte forhandler.
Hi-Fi lydutstyr G	Kobles til lydutgangene hvis du vil høre TV-lyden på et lydanlegg.
DIGITAL AUDIO OUT (OPTICAL) F	Bruk en optisk lydkabel.
USB J	Bruk USB-minnet for å vise bilder.

Andre operasjoner

Når du skal	Gjør du dette
Gå tilbake til normal TV-modus	Trykk på DIGITAL eller ANALOG .

Bruke alternativer-menyen

Trykk på **OPTIONS** for å vise følgende alternativer når du ser på bilder fra tilkoblet utstyr.

Alternativer	Beskrivelse
Bildemodus (unntatt PC-inngangsmodus)	Se side 22.
Skjermmodus (kun i PC-inngangsmodus)	Se side 22.
Lydeffekt	Se side 23.
Høytaler	Se side 27.
PIP (kun i PC-inngangsmodus)	Se side 19.
PAP (unntatt PC-inngangsmodus)	Se side 19.
Auto innstilling (kun i PC-inngangsmodus)	Se side 26.
H Skift (kun i PC-inngangsmodus)	Se side 26.
Innsøvningssti. (unntatt PC-inngangsmodus)	Se side 25.
Strømsparing	Se side 24.

For å vise to bilder samtidig – PAP (Picture and Picture - bilde og bilde)

Du kan vise to bilder (ekstern inngang og TV-program) på skjermen samtidig.

Koble til et tilleggsutstyr (side 17), og pass på at bildene fra utstyret kommer frem på skjermen (side 18).



- Denne funksjonen er ikke tilgjengelig for en PC-inngangskilde.
- Du kan ikke endre bildestørrelsen.
- Du kan ikke vise analoge TV-bilder i TV-programbildet mens du viser AV1, AV2 eller AV3-bilder i det eksterne inngangsbildet.

- 1 Trykk på **OPTIONS**.
- 2 Trykk på for å velge "PAP", trykk så på .
Bildet fra det tilkoblede utstyret vises til venstre, og TV-programmet vises til høyre.
- 3 Trykk på nummerknappene eller på **PROG +/-** for å velge TV-kanalen.
Gå tilbake til enkelt bilde-modus
Trykk på eller **RETURN**.



Bildet som er rammet inn med grønt er med lyd. Du kan skifte lydbildet ved å trykke på .

For å vise to bilder samtidig – PIP (Picture in Picture - bilde i bilde)

Du kan vise to bilder (PC-inngang og TV-program) på skjermen samtidig.

Koble til en PC (side 17), og pass på at bildene fra PC-en kommer til syne på skjermen.

- 1 Trykk på **OPTIONS** for å vise alternativer-menyen.
- 2 Trykk på for å velge "PIP", trykk så på .
Bildet fra den tilkoblede PC-en vises i full størrelse, og TV-programmet vises i det høyre hjørnet. Du kan bruke for å flytte TV-programmets skjermposisjon.
- 3 Trykk på nummerknappene eller **PROG +/-** for å velge TV-kanal.
Gå tilbake til enkelt bilde-modus
Trykk på **RETURN**.



Du kan skifte lydbildet ved å velge "PC-lyd/TV-lyd" fra alternativer-menyen.

Bruke BRAVIA Sync (Kontroll for HDMI)

Kontrollen for HDMI-funksjonen aktiverer TV-en til å kommunisere med det tilkoblede utstyret som er kompatibelt med funksjonen ved hjelp av HDMI CEC (Consumer Electronics Control).

For eksempel ved å koble til Sony-utstyr som er kompatibelt med kontrollen for HDMI (med HDMI-kabler), kan du kontrollere dem sammen.

Pass på at du kobler til utstyret korrekt, og foreta de nødvendige innstillingene.

Kontroll for HDMI

- Slår det tilkoblede utstyret automatisk av når du slår TV-en av.
- Slår TV-en automatisk på og skifter inngangen til det tilkoblede utstyret når utstyret begynner å spille.
- Hvis du slår på et tilkoblet lydanlegg mens TV-en er på, skifter lydutgangen fra TV-ens høytaler til lydanlegget.
- Justerer volumet (+/-) og demper lyden () til et tilkoblet lydanlegg.

- Du kan betjene det tilkoblede Sony-utstyret som er merket med BRAVIA Sync-logoen med TV-ens fjernkontroll ved å trykke på:
 - ◀◀/▶▶/||/▶▶/■ for å betjene det tilkoblede utstyret direkte.
 - **SYNC MENU** for å vise menyen til det tilkoblede HDMI-utstyret på skjermen. Når menyen vises, kan du betjene menybildet ved hjelp av ↶/↷/↵/↻ og ⊕.
 - **OPTIONS** for å vise “Enhetskontroll”, velg så alternativer fra “Meny”, “Alternativer” og “Innholdsliste” for å betjene utstyret.
 - Les i brukeråndboken for utstyret om tilgjengelig kontroll.

TV-programmer, vises “HDMI-enhetsvalg” når du trykker på knappen.



- Kontroll for HDMI (BRAVIA Sync) er kun tilgjengelig med tilkoblet Sony-utstyr som er merket med BRAVIA Sync-logoen eller er kompatibel med kontroll for HDMI.
- Sony BRAVIA Theatre Sync -produkter og enheter som er kompatible med Kontroll for HDMI fra andre produsenter vil muligens ikke støtte alle funksjonene.

Koble til utstyret som er kompatibelt med kontroll for HDMI

Koble det kompatible utstyret til TV-en med en HDMI-kabel. Hvis du kobler til et lydanlegg, pass på at du også kobler til DIGITAL AUDIO OUT (OPTICAL)-kontakten på TV-en og lydanlegget ved hjelp av en optisk lyd-kabel. For mer informasjon, se side 18.

Kontroll for HDMI-innstillinger

Kontrollen for HDMI-innstillinger må stilles inn både på TV-en og på det tilkoblede utstyret. Les om “HDMI-innstilling” på side 28 om innstillingene på TV-en. For innstillinger på det tilkoblede utstyret, les i utstyrets bruksanvisning.

Knapper for betjening av tilleggsutstyr

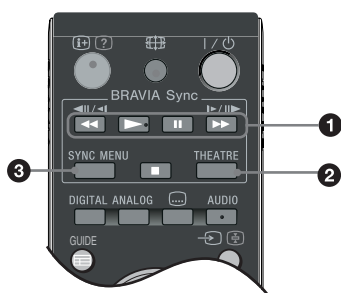

- 1 ◀◀/▶▶/||/▶▶/■: Du kan betjene BRAVIA Sync-kompatibelt utstyr som er koblet til TV-en.
- 2 **THEATRE**
Du kan aktivere eller deaktivere Teatermodus. Hvis Teatermodusen er aktivert, blir optimal lyduttgang (hvis TV-en er koblet til et lydanlegg ved hjelp av en HDMI-kabel) og bildekvalitet for filmbasert innhold innstilt automatisk.
💡
Når du slår TV-en av, deaktiveres også Teatermodusen.
- 3 **SYNC MENU**: Viser menyen for tilkoblet HDMI-utstyr. Mens du ser på andre inngangsbilder eller

Oversikt over TV-ens Home-meny (XMB™)



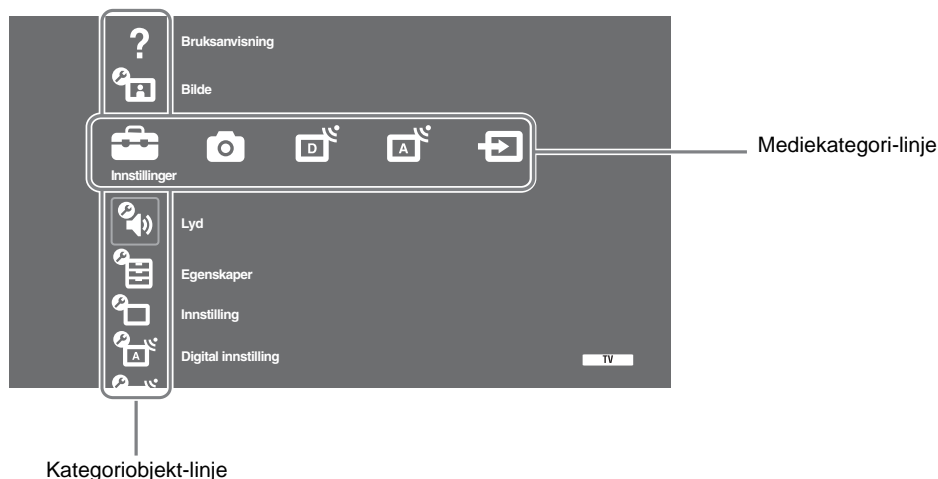

XMB™ (XrossMediaBar) er en meny over BRAVIA-funksjoner og inngangskilder som vises på TV-skjermen. XMB™ er en enkel måte for å velge programmering og for å justere innstillinger på BRAVIA TV-en. Trykk på **HOME**-knappen på fjernkontrollen for å få tilgang til XMB™.

1 Trykk på **HOME**.

TV-ens Home-meny kommer til syne på skjermen.



2 Trykk på ⇄ for å velge kategori.

Mediekategori-symbol	Beskrivelse
 Innstillinger	Du kan foreta avanserte innstillinger og justeringer. For mer informasjon om innstillinger, se side 22.
 Foto	Du kan velge "USB-fotoviser" eller "Bilderamme" (side 32).
 Digital	Du kan velge en digital kanal, favorittliste (side 16) eller guide (side 15). Du kan også velge en kanal ved hjelp av nummerknappene eller PROG +/- .
 Analog	Du kan velge en analog kanal. Du kan også velge en kanal ved hjelp av nummerknappene eller PROG +/- . For å skjule listen over analoge kanaler, still "Programlistevisning" på "Av" (side 28).
 AV-innganger	Du kan velge utstyr som er koblet til TV-en. For å tildele et merke til en ekstern inngang, se "AV-forvalg" (side 27).

3 Trykk på ⇄ for å velge objektet, og trykk så på ⊕.

4 Følg anvisningene på skjermen.

5 Trykk på **HOME** for å avslutte.



- Hvilke alternativer du kan justere, varierer avhengig av situasjon.
- Utilgjengelige alternativer er grå eller vises ikke.



Innstillinger



Bruksanvisning

(kun for
KDL-52W4xxx,
KDL-46W4xxx,
KDL-40W4xxx,
KDL-32W4xxx,
KDL-40E4xxx,
KDL-32E4xxx)

Viser innholdet i Bruksanvisningen på skjermen.
Bruk de fargede knappene til å bla gjennom skjermbildene.
Trykk på /// for å velge , og trykk deretter på for å gå til tilhørende emne eller skjermbilde/funksjon.



Bilde

Bildemodus

Velger bildemodus unntatt for PC-inngangskilde. Alternativene for "Bildemodus" kan variere i forhold til "Video/Photo"-innstillingen (side 25).
"Dynamisk": ("Butikk", se side 7). For bedre bildekontrast og skarphet.
"Standard": ("Hjemme", se side 7). For standardbilde. Anbefales for hjemmeunderholdning.
"Kino": For visning av filmbasert innhold. Best egnet for visning i teaterlignende omgivelse. Denne bildeinnstillingen er blitt utviklet i samarbeid med Sony Pictures Entertainment for å kunne gjengi filmer like troverdig som filmskaperne har ment.
"Foto": Stiller inn optimal bilde kvalitet for fotografier.

Skjermmodus (kun i PC-modus/ PC-inngang/ HDMI PC-inngang)

Velger visningsmodus for PC-inngangskilde.
"Video": For videobilder.
"Tekst": For tekst, lister og tabeller.

Tilbakestill

Nullstiller alle bildeinnstillinger unntatt "Bildemodus" og "Displaymodus" (kun i PC-modus) tilbake til fabrikkinnstillingene.

Bakgr. lys

Justerer lysstyrke på bakgrunnsbelysningen.

Kontrast

Øker eller reduserer bildekontrasten.

Lysstyrke

Gjør bildet lysere eller mørkere.

Farge

Øker eller reduserer fargeintensiteten.

Fargetone

Øker eller reduserer de grønne og røde fargetonene.

"Fargetone" kan kun justeres for NTSC-fargesignaler (f.eks. videokassetter fra USA).

Fargetemperatur

Justerer hvitfargen i bildet.
"Kjølig": Gir hvitfarger en blå tone.
"Nøytral": Gir hvitfarger en nøytral tone.

“**Varm 1/Varm 2**”: Gir hvitfargene en rød tone. “Varm 2” gir en rødere tone enn “Varm 1”



“Varm 1 og Varm 2” er ikke tilgjengelige når “Bildemodus” er innstilt på “Dynamisk”.

Skarphet

Gjør bildet skarpere eller mykere.

Støyreduksjon

Reduserer bildestøyen (snø på bildet) når signalet er svakt.

“**Auto**”: Reduserer bildestøyen automatisk (kun i analog modus).

“**Høy/Middels/Lav**”: Modifiserer effekten av støyreduksjonen.

“**Av**”: Slår av “Støyreduksjon”-funksjonen.



“Auto” er ikke tilgjengelig for AV1, AV2, AV3, HDMI 1, HDMI 2, HDMI 3, Component, PC og digital modus.

MPEG støyreduksjon

Reduserer bildestøyen i MPEG-komprimert bilde.

Avanserte innstillinger

Tilpasser bildefunksjonen mer detaljert Hvis du stiller inn “Bildemodus” til “Kino” eller “Standard”, kan du innstille/endre disse innstillingene.

“**Avansert kontrastkorr.**”: Justerer “Bakgr.lys” og “Kontrast” automatisk til de mest egnede innstillingene i forhold til lysstyrken på skjermen. Denne innstillingen er spesielt effektiv for mørke bildescener. Den øker kontrastforskjellene i de mørkere bildescenene.

“**Ekte farger**”: Gjør fargene mer levende.

“**Fargespekter**” (unntatt for **KDL-32W4xxx**, **KDL-32E4xxx**, **KDL-26E4xxx**, **KDL-37V4xxx**, **KDL-32V4xxx**, **KDL-26V4xxx**): Endrer fargegjengivelsens gamut. “Bred” gjengir levende farger og “Standard” gjengir standardfarger.



- “Ekte farger” er ikke tilgjengelig hvis “Fargespekter” er innstilt på “Standard”.
- “Avanserte innstillinger” er ikke tilgjengelig når “Bildemodus” er innstilt på “Dynamisk”.



“Støyreduksjon”, “MPEG støyreduksjon” og “Avanserte innstillinger” er ikke tilgjengelige for PC.



Lyd

Lydeffekt

Velger lydeffekten.

“**Dynamisk**”: Intensiverer lydens klarhet og tilstedeværelse og gir en bedre forståelse og musikalsk realisme ved hjelp av “BBE High definition Sound System.”

“**Standard**”: Gir en klarere og mer detaljert lyd med bedre tilstedeværelse ved hjelp av “BBE High definition Sound System.”



“**Tydelige stemmer**”: Gjør stemmene tydeligere.

“**Dolby Virtual**”: Bruker TV-høytalerne til å simulere surround-effekten som skapes av systemer med flere kanaler.

“**BBE ViVA**”: BBE ViVA Sound gir nøyaktig og naturlig 3D-bilde musikalsk med Hi-Fi-lyd. Lydens klarhet forbedres med BBE mens bredden, dybden og høyden i lydbildet utvides med BBEs beskyttede 3D-lydprosess. BBE ViVA Sound er kompatibel med alle TV-programmer, inkludert nyheter, musikk, drama, film, sport og elektroniske spill.



- Hvis du stiller “Auto volumjust.” på “På”, endres “Dolby Virtual” til “Standard”.
- Hvis du har koblet til hodetelefoner, endres “Lydeffekt” til “Av”.



Tilbakestill	Nullstiller alle lydinnstillinger til fabrikkinnstillingene.
Diskant	Justerer høyfrekvente lyder.
Bass	Justerer lavfrekvente lyder.
Balanse	Fordeler lydstyrken på venstre og høyre høyttaler.
Auto volumjust.	Holder konstant volumnivå selv om volumet i sendingen varierer (lyden blir for eksempel ofte skrudd opp ved reklameinnslag).  Hvis du stiller "Lyd effekt" på "Dolby Virtual", endres "Auto volumjust." til "Av".
Volumforstilling	Justerer lydvolument på aktuell inngang relativt til andre innganger.
Flerspråklig lyd	Velger lyden fra høyttaleren for en stereo eller tospråklig sending. "Stereo/ Mono" : For stereosending. "A/ B/ Mono" : For en tospråklig sending, velg "A" for lydkanal 1, "B" for lydkanal 2, eller "Mono" for en monokanal, hvis tilgjengelig.  Hvis du velger annet utstyr som er koblet til TV-apparatet, still inn "Flerspråklig lyd" til "Stereo", "A" eller "B".



"Lydeffekt", "Diskant", "Bass", "Balanse" og "Auto volumjust." er ikke tilgjengelige når "Høyttaler" er innstilt på "Lydanlegg".



Egenskaper

Hurtigstart	TV-en slår seg på raskere enn vanlig innen to timer etter at den har skiftet til hvilemodus. Men da er strømforbruket høyere enn vanlig for hvilemodus.
Strømsparing	Velger strømsparingsmodus for å redusere TV-ens strømforbruk. Når "Bilde av" er valgt, blir bildet slått av, og  (Bilde av)-indikatoren foran på TV-en lyser grønt. Lyden forblir uforandret. "Standard strømforbruk" : Standardinnstillinger. "Redusert strømforbruk" : Reduserer TV-ens strømforbruk. "Bilde av" : Slår bildet av. Du kan høre på lyden selv om bildet er av.
Lyssensor	"På" : Optimerer bildeinnstillingene automatisk i forhold til belysningen ellers i rommet. "Av" : Slår av "Lyssensor"-funksjonen.  Pass på at du ikke dekker til sensoren med noe, for dette kan ha innvirkning på funksjonen. Se side 12 for plasseringen av lyssensoren.
Logobelysning (unntatt for KDL-37V4xxx, KDL-32V4xxx, KDL-26V4xxx)	Tenner og slukker Sony-logoen foran på TV-en.

Filmmodus

Gir forbedret bildekvalitet som er optimal for film når du spiller DVD-bilder som er tatt på film og ikke progressive (sammensatte).

“Auto”: Registrerer bildeinnholdet (video eller film) og optimerer bildekvaliteten. Bruk denne innstillingen for standard bruk.

“Av”: Slår av “Filmmodus”-funksjonen.



- Hvis bildet inneholder uregelmessige signaler eller for mye støy, blir “Filmmodus” slått av automatisk, selv om du har valgt “Auto”.
 - “Filmmodus” er ikke tilgjengelig når “Video/Foto” er innstilt på “Foto” eller når bildet registreres hvis “Video-A” er innstilt.
-

Video/Foto

Gir egnet bildekvalitet ved å velge et alternativ i forhold til inngangskilden (video- eller fotografi-data).

“Video-A”: Stiller inn egnet bildekvalitet i forhold til inngangskilde, videodata eller fotografi-data hvis direkte koblet til Sony HDMI-utgangseget utstyr som støtter “Video-A”-modus.

“Video”: Produserer bildekvalitet som passer for bevegelige bilder.

“Foto”: Produserer bildekvalitet som passer for stillestående bilder.



- Innstillingen er fiksert til “Video” når video-A-modus ikke støttes på det utstyret som er tilkoblet, selv om “Video-A” er valgt.
 - Kun tilgjengelig for HDMI 1, HDMI 2, HDMI 3 og Component i format 1080i eller 1080p.
-

x.v.Colour (unntatt for KDL-32W4xxx, KDL-32E4xxx, KDL-26E4xxx, KDL-37V4xxx, KDL-32V4xxx, KDL-26V4xxx)

Gjengir bevegelige bilder som er mer i tråd med opprinnelig kilde ved å samsvare med kildens fargespekter.



- Innstillingen er fiksert til “Normal” hvis inngangssignalet er HDMI (RGB), selv om “x.v.Colour” er valgt.
 - Kun tilgjengelig for HDMI 1, HDMI 2, HDMI 3 og Component i format 720p, 1080i eller 1080p.
-

Fotofargespekter (unntatt for KDL-32W4xxx, KDL-32E4xxx, KDL-26E4xxx, KDL-37V4xxx, KDL-32V4xxx, KDL-26V4xxx)

Velger alternativet (sRGB, sYCC, Adobe RGB) for å samsvare med fotofargespekteret i utgangssignalet fra det utstyret som er koblet til HDMI, komponent-inngangspluggene eller USB.



- Velg “sYCC” hvis du bruker utstyr som støtter “x.v.Colour”.
 - Kun tilgjengelig for HDMI 1, HDMI 2, HDMI 3 og Component i format 1080i eller 1080p.
 - Ikke tilgjengelig hvis “Fargespekter” er innstilt på “Bred” (side 23).
-

Tidsstyringsinnst.

Stiller inn tidsstyringen til å slå på/av TV-en.

Innsøvningsti.

Stiller inn en tidsperiode før TV-en skal slå seg over på hvilemodus automatisk. Når Innsøvningsti. er aktivert, lyser ☺ (tidsstyring)-indikatoren oransje foran på TV-en.



- Hvis du slår av TV-en og så på igjen, blir “Innsøvningsti.” nullstilt til “Av”.
 - “Innsøvningsti. slutter snart. strømmen slås av” kommer til syne på skjermen ett minutt før TV-en slår seg over på hvilemodus.
-

På-timerinnstilling

“**På-timer**” : Stiller inn tidsstyringen til å slå TV-en på fra hvilemodus.

“**Timer modus**” : Velger ønsket periode.

“**Klokkeslett**” : Stiller inn den tiden TV-en skal slås på.

“**Varighet**” : Velger tidsvarigheten før TV-en automatisk slår seg over på hvilemodus igjen.

Klokkeinnstilling

Gjør at du kan justere klokken manuelt. Når TV-en mottar digitale kanaler, kan ikke klokken justeres manuelt siden den er innstilt på tidskoden til det kringkastede signalet.



Innstilling

Automatisk grunninnstilling

Starter “første gangs bruk”-menyen for å velge språk, land/region og brukssted, og søker etter alle tilgjengelige digitale og analoge kanaler. Vanligvis trenger du ikke å utføre denne operasjonen, siden språk og land/region ble valgt og kanalene ble innstilt da TV-en ble installert for første gang (side 6). Med dette alternativet kan du likevel gjenta denne operasjonen, for eksempel for å stille inn TV-en på nytt etter flytting eller hvis flere kanaler er blitt tilgjengelige.

Språk

Velger språk for menyene.

Skjerminnstillinger

“**Skjermformat**” : Hvis du vil vite mer om skjermformatet, se “Endre skjermbildeformatet manuelt i forhold til kringkasting” på side 14.

“**Autoformat**” : Endrer automatisk skjermformatet avhengig av signalet som mottas. For å beholde innstillingen, velg “Av”.

“**Bildestørrelse**” : Justerer bildeområdet i 1080i/p og 720p kilder når “Skjermformat” er innstilt på “Wide”.

- “**Auto**” : Viser bilder i samsvar med de innstillingene som anbefales av senderstasjonen under digitale sendinger.
- “**Full Pixel**” : Viser bildene i original størrelse.
- “**Normal**” : Viser bildene i anbefalt størrelse.

“**H Skift**” : Justerer den horisontale bildeposisjonen.

“**V Skift**” : Justerer den vertikale bildeposisjonen når “Skjermformat” er innstilt på “Smart”, “Zoom” eller “14:9”.

“**V Størrelse**” : Justerer vertikal bildestørrelse når “Skjermformat” er innstilt på “Smart”.

PC-innstillinger

“**Skjermformat**” : Velger et skjermformat for å vise inngang fra PC-en.

- “**Full 1**” : Forstørrer bildet til å fylle det vertikale skjermområdet, mens opprinnelig forhold mellom horisontal og vertikal beholdes.
- “**Full 2**” : Forstørrer bildet til å fylle hele skjermområdet.

“**Tilbakestill**” : Nullstiller PC-skjermens innstillinger til fabrikkinnstillingene.

“**Auto innstilling**” : Justerer skjermbildets posisjon, bildets fase og pixelskarphet når TV-en mottar et inngangssignal fra den tilkoblede PC-en.



“Auto innstilling” fungerer muligens ikke helt bra med visse inngangssignaler. I så fall kan du justere “Fase”, “Pixelskarphet” og “H Skift” manuelt.

“**Fase**” : Justerer fasen når skjermen flakker.

















“**Pixelskarphet**” : Justerer pixelskarpheten når bildet har uønskede, vertikale striper.



“**H Skift**” : Justerer den horisontale bildeposisjonen.

“**Strømsparing**” : Slår TV-en over på hvilemodus hvis den ikke mottar noen signaler etter mer enn 30 sekunder i PC-inngang.







AV-innstilling





“AV-forvalg”: Tilordner et navn til utstyr som er koblet til kontaktene på siden og bak. Dette navnet vises på skjermen et kort øyeblikk når du velger utstyret. Du kan hoppe over alle inngangskilder som ikke er tilkoblet til noe utstyr.

- 1 Trykk på / for å velge ønsket inngangskilde, trykk så på .
 - 2 Trykk på / for å velge ønsket alternativ nedenfor, trykk så på .
 - -, KABEL, SAT, VIDEO, DVD/BD, SPILL, LYDANLEGG, KAMERA, PC: Bruker en av de forvalgte tekstene for å tilordne et navn til tilkoblet utstyr.
 - “Endre.”: Velg dette når du vil lage din egen tekst.
 - 1 Trykk på / for å velge ønsket bokstav eller tall (“_” for tomrom), trykk så på .Hvis du legger inn feil tegn:
Trykk på / for å velge det tegnet som var feil. Trykk så på / for å velge korrekt tegn.
 - 2 Gjenta prosedyren i trinn 1 til navnet er fullført.
 - 3 Velg “OK”, trykk så på .
- “Hopp over”: Hopper over en inngangskilde som ikke er tilkoblet til noe utstyr når du trykker på / for å velge inngangskilden.

“AV2 inngang”: Stiller inn et inngangssignal gjennom kontakten som er merket  /  /  AV2 bak på TV-en.

- **“Auto”**: Skifter automatisk mellom signalene til RGB-inngang, S-video-inngang, kompositt videoinngang i forhold til inngangssignalet.
- **“RGB”**: Mottar RGB-signalet.
- **“S Video”**: Mottar S-videosignal.
- **“Kompositt”**: Mottar kompositt videosignal.

“Lyd/bilde ut av AV2”: Stiller inn et signal som sendes ut av kontakten som er merket  /  /  AV2 bak på TV-en. Hvis du kobler en videospiller/ DVD-opptaker eller annet opptaksutstyr til  /  /  AV2-kontakten, kan du ta opp fra utstyret som er koblet til andre kontakter på TV-en.

- **“TV”**: Sender ut et kringkastingssignal.
- **“Auto”**: Sender ut det som vises på skjermen (unntatt signaler fra HDMI IN 1, HDMI IN 2, HDMI IN 3,  /  COMPONENT IN og  /  PC IN-kontaktene).

“Høyttaler”: Slår på/av de innebygde høyttalerne i TV-en.

- **“TV-høyttaler”**: TV-høyttalerne slås på når du vil lytte til TV-lyden gjennom TV-høyttalerne.
- **“Lydanlegg”**: TV-høyttalerne slås av når du kun vil lytte til TV-lyden gjennom det eksterne lydanlegget som du har koblet til lydutgangskontaktene. Hvis det er tilkoblet kontroll for HDMI-kompatibelt utstyr, kan du slå det tilkoblede utstyret på samtidig med TV-en. Denne innstillingen må foretas etter at utstyret er tilkoblet.

“Lyd ut”:

- **“Variabel”**: Lydutgangen fra lydanlegget kan kontrolleres med TV-ens fjernkontroll.
- **“Fast”**: Lydutgangen på TV-en er fiksert. Bruk lydmttakerens volumkontroll for å justere volumet (og andre lydinnstillinger) gjennom lydanlegget ditt.

















“Lyd ut” er ikke tilgjengelig for lydanlegg som er koblet til TV-en ved hjelp av HDMI-kontakter.

HDMI-innstilling	<p>Denne brukes for å stille inn kontroll for HDMI-kompatibelt utstyr som er koblet til HDMI-kontaktene. Merk at den samme innstillingen må foretas på kontrollene for det tilkoblede HDMI-kompatible utstyret også.</p> <p>“Kontroll for HDMI”: Denne funksjonen stiller inn om det skal kobles kontroll for HDMI-kompatibelt utstyr sammen med TV-en. Når den er stilt på “On”, kan du bearbeide følgende menyposisjoner. Men da er strømforbruket høyere enn vanlig for hvilemodus.</p> <p>“Enheter automatisk av”: Når denne er innstilt på “On”, slår kontrollen for det HDMI-kompatible utstyret seg på og av samtidig med TV-en.</p> <p>“TV på automatisk”: Når denne er stilt på “On” og hvis kontrollen for det tilkoblede HDMI-kompatible utstyret er slått på, slår TV-en seg automatisk på og viser HDMI-inngangen fra det tilkoblede utstyret.</p> <p>“Oppdater enhetsliste”: Oppretter eller oppdaterer “HDMI-enhetsliste”. Opptil 14 kontroller for HDMI-kompatible utstyrsenheter kan være tilkoblet, og opptil 4 utstyrsenheter kan være koblet til en enkelt kontakt. Sørg for at du oppdaterer “HDMI-enhetsliste” hvis du endrer tilkoblinger eller innstillinger for kontroller for HDMI-kompatibelt utstyr.</p> <p>Velg dem manuelt en etter en til du får et korrekt bilde i flere sekunder.</p> <p>“HDMI-enhetsliste”: Viser de tilkoblede kontrollene for de HDMI-kompatible utstyrsenhetene.</p>
-------------------------	--

Produktinformasjon	Viser TV-ens produktinformasjon.
Nullstill alle	<p>Nullstiller alle innstillingene til fabrikkinnstillingene og viser så “Automatisk grunninnstilling”-skjermbildet.</p>  <ul style="list-style-type: none"> • Pass på at du ikke slår TV-en av under denne prosessen (det tar ca. 30 sekunder) eller trykker på noen av knappene. • Alle innstillingene, inkludert den digitale favorittlisten, land/region, språk, automatisk innstilte kanaler osv. blir nullstilt.



Analog innstilling

Programlistevisning	Velg “Av” for å skjule listen over analoge kanaler fra XMB™ (Xross Media Bar).
Automatisk kanalinnstilling	Stiller inn alle tilgjengelige analoge kanaler. Dette alternativet gjør at du kan stille inn TV-en på nytt etter flytting eller hvis flere kanaler er blitt tilgjengelige.
Kanalsortering	<p>Endrer lagringsrekkefølgen for de analoge kanalene i TV-en.</p> <ol style="list-style-type: none"> 1 Trykk på / for å velge den kanalen du vil flytte til den nye posisjonen, trykk så på . 2 Trykk på / for å velge den nye posisjonen for kanalen, trykk så på .
Manuell innstilling	<p>Før du velger “Tekst/AFT/Lydfilter/LNA/Hopp over/Dekoder”, trykk på PROG +/- for å velge programnummeret med kanalen. Du kan ikke velge et programnummer som er innstilt på “Hopp over” (side 27).</p> <p>Program/System/Kanal</p> <p>Stiller inn kanalene manuelt.</p> <ol style="list-style-type: none"> 1 Trykk på / for å velge “Program”, trykk så på . 2 Trykk på / for å velge det programnummeret som du vil innstille manuelt (hvis du stiller inn en videospiller/ DVD-opptaker, velg kanal 00), trykk så på RETURN. 3 Trykk på / for å velge “System”, trykk så på .

- 4 Trykk på / for å velge ett av følgende systemer for TV-kringkasting, trykk så på RETURN.
B/G: for land/regioner i Vest-Europa
I: for Storbritannia
D/K: for land/regioner i Øst-Europa
L: for Frankrike
- 5 Trykk på / for å velge “Kanal”, trykk så på .
- 6 Trykk på / for å velge “S” (for kanaler via kabel) eller “C” (for kanaler via vanlig antenne), trykk så på .
- 7 Slik stiller du inn kanalene:
Hvis du ikke kjenner kanalnummeret (frekvensen)
 Trykk på / for å søke etter neste tilgjengelige kanal. Når en kanal blir funnet, stopper søket. Trykk på / hvis du vil fortsette å søke.
Hvis du kjenner kanalnummeret (frekvensen)
 Bruk nummerknappene for å velge kanalnummeret for TV-kanalen eller kanalen for signalet til videospilleren/ DVD-opptakeren.
- 8 Trykk på for å hoppe til “Bekreft”, trykk så på .
- 9 Trykk på for å velge “OK”, trykk så på .
- Gjenta fremgangsmåten over hvis du vil stille inn flere kanaler manuelt.

Tekst

Tilordner et navn på inntil fem bokstaver eller sifre som du velger selv for den valgte kanalen. Dette navnet vises på skjermen et kort øyeblikk når du velger kanalen.

Følg trinnene 1 til 3 på “Endre:” (side 27) for å legge inn tegn.

AFT

Gjør at du kan fininnstille det valgte programnummeret manuelt for å forsøke å bedre bildekvaliteten.

Du kan justere fininnstillingen over et område på -15 til +15. Hvis du velger “På”, utføres fininnstillingen automatisk.

Lydfilter

Forbedrer lyden for enkeltkanaler ved eventuelle forstyrrelser i monosendinger. Noen ganger kan et signal som ikke er standard forårsake lydforstyrrelse eller midlertidig bortfall av lyden når du ser på monoprogrammer.

Hvis du ikke opplever noen lydforstyrrelser, anbefaler vi at du lar dette alternativet stå på fabrikkinnstillingen “Av”.



Du kan ikke motta to-kanal-lyd når “Lav” eller “Høy” er valgt.

LNA

Forbedrer bildekvaliteten for enkeltkanaler dersom kringkastingssignalene er særlig svake (støy på bildet).

Hvis du ikke kan se noe forbedring av bildekvaliteten selv om du stiller inn på “På”, still dette alternativet på “Av” (fabrikkinnstilling).

Hopp over

Hopper over ubrukte analoge kanaler når du trykker på **PROG +/-** for å velge kanaler. (Du kan likevel velge kanalene som er hoppet over ved å bruke nummerknappene).

Dekoder

Viser og spiller inn den kodete kanalen du har valgt hvis du bruker en dekode som er koblet direkte til scartkontakt AV1, eller til scartkontakt

AV2 via en videospiller/DVD-opptaker.



Avhengig av valgt land/region under “Land” (side 7), er det ikke sikkert at dette alternativet er tilgjengelig.

Bekreft

Lagrer endringene du gjorde i “Manuell innstilling”-innstillingene.



Digital søking

Automatisk kanalinnstilling

Innstiller tilgjengelige digitale kanaler. (Dette alternativet gjør at du kan stille inn TV-en på nytt etter flytting eller hvis flere kanaler er blitt tilgjengelige). For mer informasjon, se “Automatisk kanalinnstilling av TV-en” (side 7).

Kanalsortering

Fjerner alle uønskede digitale kanaler som er lagret i TV-en, og endrer rekkefølgen for de digitale kanalene i TV-en.

1 Trykk på for å velge den kanalen du vil fjerne eller flytte til en ny posisjon.

Bruk nummerknappene for å velge det kjente tresifrede programnummeret på den sendingen du ønsker.

2 Fjern eller endre rekkefølgen for de digitale kanalene som følger:

Fjerne en digital kanal

Trykk på . Etter at en bekreftelsesmelding vises, trykk på for å velge “Ja”, trykk så på .

Endre rekkefølgen på de digitale kanalene

Trykk på , trykk så på for å velge den nye posisjonen for kanalen, og trykk på .

3 Trykk på RETURN.

Manuell kanalinnstilling

Innstiller de digitale kanalene manuelt. Denne funksjonen er tilgjengelig når “Automatisk kanalinnstilling” er innstilt på “Egen antenne”.

1 Trykk på nummerknappen for å velge det kanalnummeret du vil innstille manuelt, trykk så på for å innstille kanalen.

2 Når de tilgjengelige kanalene er funnet, trykk på for å velge den kanalen du vil lagre, trykk så på .

3 Trykk på for å velge det programnummeret der du vil lagre den nye kanalen, trykk så på .

Gjenta fremgangsmåten over for å stille inn andre kanaler manuelt.

Oppsett for teksting

“**Innstillinger for teksting**”: Når du har valgt “Nedsatt hørsel”, kan noen symboler bli vist sammen med teksten som ekstra hjelp (hvis TV-kanalene sender slik informasjon).

“**Språk for teksting**”: Velger språk for teksten.

Lydinnstilling

“**Lydtype**”: Slår over til sending for nedsatt hørsel når “Nedsatt hørsel” er valgt.

“**Lydspråk**”: Velger språk for et program. Noen digitale kanaler kan sende mange lydspråk for et program.

“**Synstolkning**”: Gir lyd for synshemmede (tale) av visuell informasjon hvis TV-kanalene sender slik informasjon.

“**Miksenivå**”*: Justerer utgangsnivåene for TV-ens hovedlyd og lyd for synshemmede.

“**Dynamisk område**”: Kompenserer forskjellene i lydnivået mellom de ulike kanalene. Merk at denne funksjonen muligens ikke har noen virkning for noen kanaler.

“**Optisk ut**”: Velger det lydsignalet som går ut fra DIGITAL AUDIO OUT (OPTICAL)-terminalen bak på TV-en. Still inn på “Auto” hvis det er tilkoblet utstyr som er kompatibelt med Dolby Digital, og still inn på “PCM” hvis det er tilkoblet utstyr som ikke er kompatibelt.





*Dette alternativet er kun tilgjengelig hvis “Synstolkning” er innstilt på “På”.

Radio visning

Skjermbildebakgrunnen vises etter 20 sekunder mens du lytter til en radiokanal, uten at du må trykke på noen knapp. Du kan velge farge på skjermbildebakgrunnen, vise en tilfeldig farge eller vise en lysbildevisning (side 32). For å avbryte skjermbildebakgrunnen for et øyeblikk, trykker du på en vilkårlig knapp.

Tilgangskontroll

Setter aldersbegrensning på et program. De programmene som går utover aldersbegrensningen kan bare sees når det er lagt inn en korrekt PIN-kode.

- 1 Trykk på nummerknappene for å legge inn PIN-koden.
Hvis du ennå ikke har lagt inn en PIN-kode, kommer det til syne et vindu for å legge inn PIN-koden. Følg instruksjonene for "PIN-kode" under.
- 2 Trykk på  for å velge aldersbegrensning eller "Ingen" (for ubegrenset tilgang), trykk så på .
- 3 Trykk på  RETURN.

PIN-kode

Stille inn PIN-kode for første gang

- 1 Trykk på nummerknappene for å legge inn den nye PIN-koden.
- 2 Trykk på  RETURN.

Endre PIN-kode

- 1 Trykk på nummerknappene for å legge inn PIN-koden.
- 2 Trykk på nummerknappene for å legge inn den nye PIN-koden.
- 3 Trykk på  RETURN.



PIN-koden 9999 blir alltid akseptert.

Teknisk innstilling

"Auto tjenesteoppdat.": Får TV-en til å oppdage og lagre nye digitale tjenester etter hvert som de blir tilgjengelige.



For at tjenesteoppdateringen skal finne sted, må TV-en av og til få bli stående i hvilemodus.

"Programnedlastning": Får TV-en til automatisk å motta programvareoppdateringer, fritt gjennom den antennen du bruker (hvis omfattet av dette). Det anbefales at dette alternativet alltid er innstilt på "På". Hvis du ikke vil at programvaren din skal oppdateres, stilles dette alternativet på "Av".



For at programvareoppdateringen skal kunne finne sted, bør TV-apparatet av og til bli stående i hvilemodus.

"Systeminformasjon": Viser aktuell programvareversjon og signalnivå.



Hvis signallinjen er rød (intet signal) eller gul (lavt signal), kontroller antenne-/kabelforbindelsene.

"Tidssone": Gir deg mulighet til manuelt å velge den tidssonen du befinner deg i dersom den er en annen enn standard tidssoneinnstilling for ditt land/din region.

"Automatisk sommertid": Stiller inn om TV-en skal skifte automatisk mellom sommer- og vintertid.

- **"På":** Skifter automatisk mellom sommer- og vintertid i forhold til kalenderen.
- **"Av":** Tiden vises i samsvar med tidsforskjellen som er innstilt med "Tidssone".

Oppsett av CA-modul

Gir deg tilgang til en betal-TV-tjeneste (PPV) når du har mottatt et CAM-kort (Conditional Access Module) og et seerkort. Se side 17 for plasseringen av  (PCMCIA)-kontakten.

Foto



Bilderamme

Viser et enkelt fotografi på skjermen i en valgt tidsperiode. Etter denne perioden slår TV-en seg automatisk over til hvilemodus.

Bruke alternativer-menyen

Trykk på **OPTIONS** for å vise følgende alternativer.

Alternativer	Beskrivelse
Bildevalg	Trykk på $\leftarrow/\rightarrow/\leftarrow/\rightarrow$ for å velge et fotografi, trykk så på \heartsuit for å innstille.
Varighet	Velger ønsket periode.



- Hvis bildevalget er blitt valgt fra en USB-enhet, må denne bli værende tilkoblet til TV-en.
- Hvis "Innsøvningssti." er aktivert, vil TV-en automatisk skifte over til hvilemodus.
- Du kan endre bildeinnstillingene i Alternativer-menyen til "USB-fotoviser".



USB-fotoviser

Du kan vise fotografier (i JPEG-format) som er lagret i et Sony digitalt fotokamera, digitalkamera gjennom en USB-kabel eller USB-lagringsmedium på TV-en.

- 1 Koble en støttet USB-enhet til TV-en.
- 2 Trykk på **HOME**.
- 3 Trykk på \leftarrow/\rightarrow for å velge "Foto", trykk så på \leftarrow/\rightarrow for å velge "USB-fotoviser" og trykk på \oplus .
Skjermbildet med miniatyrer kommer til syne.
- 4 Trykk på $\leftarrow/\rightarrow/\leftarrow/\rightarrow$ for å velge det fotografiet eller den mappen som du vil vise, og trykk så på \oplus .
- 5 Trykk på \leftarrow **RETURN** for å gå tilbake til miniatyrskjermbildet.

Andre operasjoner

Trykk på \leftarrow/\rightarrow for å velge et alternativ, trykk så på \oplus .

Alternativer	Beskrivelse
Velge enhet	Trykk på \leftarrow/\rightarrow for å velge en enhet hvis flere enheter er tilkoblet. Bravia-bilder er forhåndsdefinert enhet.

Alternativer	Beskrivelse
Lysbildevising	Viser fotografiene ett etter ett.
Innstilling	Du kan foreta avanserte innstillinger for en lysbildevising og stille inn rekkefølgen av miniatyrene på skjermen.

Bruke alternativer-menyen

Trykk på **OPTIONS** for å vise følgende alternativer.

Alternativer	Beskrivelse
Bildemodus	Se side 22.
Innsøvningssti.	Se side 25.
Strømsparing	Se side 24.



Ikke tilgjengelig på skjermbildet med miniatyrer og "Lysbildevising"-alternativet.



- USB-fotoviser støtter kun DCF-samsvarende JPEG-fotografier.
- Hvis du kobler til et Sony digitalt fotokamera, still kameraets USB-tilkoblingsmodus på automatisk lagring eller "masselagring". For mer informasjon om USB-tilkoblingsmodus, les i instruksjonene som fulgte med digitalkameraet.
- USB-fotoviser støtter kun FAT32 filsystem.
- Mens TV-en åpner dataene på opptaksmediet, ta hensyn til følgende:
 - Ikke slå av TV-en eller tilkoblet USB-enhet.
 - Ikke koble fra USB-kabelen.
 - Ikke fjern opptaksmediet.Dataene på opptaksmediet kan bli ødelagt.
- Ikke bruk en ustøttet USB-enhet. Dette kan føre til feilfunksjoner.
- Sony kan ikke holdes ansvarlig for eventuell skade på, eller tap av, data på opptaksmediet som skyldes feilfunksjon på en enhet som er koblet til TV-en.
- Besøk nettsiden nedenfor for oppdatert informasjon om kompatible USB-enheter.
<http://support.sony-europe.com/TV/compatibility/>

Spesifikasjoner

Skjermenhet

Strømtilførsel:

220–240 V AC, 50 Hz

Skjermstørrelse:

KDL-52xxxxx: 52 tommer
KDL-46xxxxx: 46 tommer
KDL-40xxxxx: 40 tommer
KDL-37xxxxx: 37 tommer
KDL-32xxxxx: 32 tommer
KDL-26xxxxx: 26 tommer

Skjermoppløsning:

1.920 punkter (horisontalt) x 1.080 linjer (vertikalt) (kun for KDL-52W4xxx, KDL-46W4xxx, KDL-40W4xxx, KDL-32W4xxx, KDL-40E4xxx, KDL-32E4xxx)
1.366 punkter (horisontalt) x 768 linjer (vertikalt) (kun for KDL-37V4xxx, KDL-32V4xxx, KDL-26V4xxx, KDL-26E4xxx)

Strømforbruk*:

KDL-52W4xxx:
223 W (Hjemmemodus / Standardmodus)
253 W (Butikkmodus / Dynamisk modus)

KDL-46W4xxx:
225 W (Hjemmemodus / Standardmodus)
243 W (Butikkmodus / Dynamisk modus)

KDL-40W4xxx, KDL-40E4xxx:
176 W (Hjemmemodus / Standardmodus)
201 W (Butikkmodus / Dynamisk modus)

KDL-37V4xxx:
138 W (Hjemmemodus / Standardmodus)
155 W (Butikkmodus / Dynamisk modus)

KDL-32E4xxx, KDL-32W4xxx:
120 W (Hjemmemodus / Standardmodus)
143 W (Butikkmodus / Dynamisk modus)

KDL-32V4xxx:
111 W (Hjemmemodus / Standardmodus)
122 W (Butikkmodus / Dynamisk modus)

KDL-26V4xxx, KDL-26E4xxx:
88 W (Hjemmemodus / Standardmodus)
98 W (Butikkmodus / Dynamisk modus)

* For mer informasjon om "hjemmemodus" eller "butikkmodus" se på side 7.

Strømforbruk i hvilemodus*:

0,19 W eller mindre

* Spesifisert strømforbruk i hvilemodus nås etter at TV-en har avsluttet nødvendige interne prosesser.

* Når "Kontroll for HDMI" er aktivert, er strømforbruket i ventemodus 0,6 W.

* Når "Hurtigstart" er aktivert, blir strømforbruket i ventemodus værende på 16 W i to timer etter at det ble koblet over til ventemodus.

Mål (b x h x d):

KDL-52W4xxx:
Ca.: 126,2 x 87,1 x 34,7 cm (med sokkel)
Ca.: 126,2 x 82,9 x 11,9 cm (uten sokkel)

KDL-46W4xxx:
Ca.: 112,0 x 78,2 x 30,7 cm (med sokkel)
Ca.: 112,0 x 74,2 x 11,5 cm (uten sokkel)

KDL-40W4xxx:
Ca.: 98,6 x 68,4 x 27,9 cm (med sokkel)
Ca.: 98,6 x 64,6 x 11,0 cm (uten sokkel)

KDL-40E4xxx:
Ca.: 100,6 x 69,5 x 28,3 cm (med sokkel)
Ca.: 100,6 x 64,5 x 11,4 cm (uten sokkel)

KDL-37V4xxx:
Ca.: 92,0 x 64,9 x 27,9 cm (med sokkel)
Ca.: 92,0 x 61,0 x 11,0 cm (uten sokkel)

KDL-32W4xxx, KDL-32V4xxx:
Ca.: 79,4 x 57,7 x 24,2 cm (med sokkel)
Ca.: 79,4 x 54,0 x 9,9 cm (uten sokkel)

KDL-32E4xxx:
Ca.: 81,4 x 58,7 x 24,1 cm (med sokkel)
Ca.: 81,4 x 54,0 x 10,4 cm (uten sokkel)

KDL-26V4xxx:
Ca.: 65,9 x 50,5 x 24,2 cm (med sokkel)
Ca.: 65,9 x 46,6 x 9,5 cm (uten sokkel)

KDL-26E4xxx:
Ca.: 68,4 x 47,5 x 18,6 cm (med sokkel)
Ca.: 68,4 x 46,9 x 10,1 cm (uten sokkel)

Vekt:

KDL-52W4xxx:
Ca.: 38,0 kg (med sokkel)
Ca.: 32,0 kg (uten sokkel)

KDL-46W4xxx:
Ca.: 29,0 kg (med sokkel)
Ca.: 25,0 kg (uten sokkel)

KDL-40W4xxx:
Ca.: 21,5 kg (med sokkel)
Ca.: 18,5 kg (uten sokkel)

KDL-40E4xxx:
Ca.: 22,0 kg (med sokkel)
Ca.: 19,0 kg (uten sokkel)

KDL-37V4xxx:
Ca.: 20,5 kg (med sokkel)
Ca.: 17,5 kg (uten sokkel)

KDL-32W4xxx, KDL-32V4xxx, KDL-32E4xxx:
Ca.: 15,5 kg (med sokkel)
Ca.: 13,0 kg (uten sokkel)

KDL-26V4xxx, KDL-26E4xxx:
Ca.: 12,5 kg (med sokkel)
Ca.: 10,0 kg (uten sokkel)

Skjermssystem

LCD ("Liquid Crystal Display" = skjerm med flytende krystaller)

TV-system

Analog: Avhengig av hvilket land/hvilken region du velger: B/G/H, D/K, L, I

Digital: DVB-T/DVB-C

Farge/Bilde-system

Analog: PAL, SECAM
NTSC 3.58, 4.43 (kun video inn)

Digital: MPEG-2 MP@ML/HL, H.264/MPEG-4 AVC
HP@L4.0, MP@L3.0

Antenne

75 ohm ekstern terminal for VHF/UHF

Kanaldekning

Analog: VHF: E2–E12
UHF: E21–E69
CATV: S1–S20
HYPER: S21–S41
D/K: R1–R12, R21–R69
L: F2–F10, B–Q, F21–F69
I: UHF B21–B69

Digital: VHF/UHF

Terminaler

 AV1
21-pinners scartkontakt (CENELEC-standard) inkludert lyd/bilde-inngang, RGB-inngang og TV lyd/bilde-utgang.

 AV2 (SMARTLINK)
21-pinners scartkontakt (CENELEC standard) inkludert lyd/bilde-inngang, RGB-inngang, S-video-inngang, valgfri lyd/bilde-utgang og SMARTLINK-grensesnitt.

Fortsatt

- AV3 Bildeinngang (phonoplugg)
- AV3 Lydinngang (phonoplugg)
- Lydutgang (venstre/høyre) (phonoplugg)
- COMPONENT IN
 - Støttede formater: 1080/24p, 1080p, 1080i, 720p, 576p, 576i, 480p, 480i
 - Y: 1 Vp-p, 75 ohm, 0,3V negativ synk
 - Pb/Cb: 0,7 Vp-p, 75 ohm
 - Pr/Cr: 0,7 Vp-p, 75 ohm
 - Lydinngang (phonoplugg)
 - 500 mVrms
- HDMI IN 1, 2, 3
 - Bilde: 1080/24p, 1080p, 1080i, 720p, 576p, 576i, 480p, 480i
 - Lyd: Tokanals lineær PCM
32, 44,1 og 48 kHz, 16, 20 og 24 bits
 - PC (se tabell)
 - Analog lyd (miniplugg):
500 mVrms
(kun HDMI IN 2)
- PC IN → PC-inngang (Dsub 15-pinner)
 - G: 0,7 Vp-p, 75 ohm, ikke-synk på grønt
 - B: 0,7 Vp-p, 75 ohm, ikke-synk på grønt
 - R: 0,7 Vp-p, 75 ohm, ikke-synk på grønt
 - HD: 1-5 Vp-p
 - VD: 1-5 Vp-p
 - PC-lydinngang (miniplugg)
- Hodetelefonplugg
- CA-modul (Conditional Access Module)-kontakt
- USB-port
 - Støttede formater: JPEG-filer basert på DCF-format.
- DIGITAL AUDIO OUT (OPTICAL) digital optisk plugg. Dolby digital eller PCM-lyd fra DVB avhengig av kringkasting, PCM-lyd fra alle andre inngangskilder.
Lydutgang (phonoplugg)

Lydutgang

10 W + 10 W (RMS)

Tilleggsutstyr

- KDL-52W40xx/ KDL-52W42xx/ KDL-46W40xx/
KDL-46W42xx/ KDL-40W40xx/ KDL-40W42xx/
KDL-32W40xx/ KDL-32W42xx/ KDL-40E40xx/
KDL-32E40xx/ KDL-37V45xx/ KDL-37V47xx/
KDL-32V45xx/ KDL-32V47xx:
Veggmonteringsbrakett SU-WL500.
- KDL-26V45xx/ KDL-26V47xx / KDL-26E40xx:
Veggmonteringsbrakett SU-WL100.
- KDL-46W40xx/ KDL-46W42xx/ KDL-40W40xx/
KDL-40W42xx/KDL-32W40xx/ KDL-32W42xx/
KDL-40E40xx/ KDL-32E40xx/ KDL-37V45xx/
KDL-37V47xx/ KDL-32V45xx/ KDL-32V47xx:
TV-sokkel SU-FL300M.

Design og spesifikasjoner kan endres uten forvarsel.

Referansetabell over PC-inngangssignal PC-

Signaler	Horisontal (Pixel)	Vertikal (Linje)	Horisontal frekvens (kHz)	Vertikal frekvens (Hz)	Standard
VGA	640	480	31.5	60	VESA
	640	480	37.5	75	VESA
	720	400	31.5	70	VGA-T
SVGA	800	600	37.9	60	VESA-retningslinjer
	800	600	46.9	75	VESA
XGA	1024	768	48.4	60	VESA-retningslinjer
	1024	768	56.5	70	VESA
	1024	768	60.0	75	VESA
WXGA	1280	768	47.4	60	VESA
	1280	768	47.8	60	VESA
	1280	768	60.3	75	
	1360	768	47.7	60	VESA
SXGA	1280	1024	64.0	60	VESA

- Denne TV-ens PC-inngang støtter ikke synk på grønt eller sammensatt synk (Composite Sync).
- Denne TV-ens PC-inngang støtter ikke sammensatte signaler.
- Denne TV-ens PC-inngang støtter signaler i tabellen over med en 60 Hz vertikal frekvens. For andre signaler vil du få vist meldingen "Ikke signal".

Referansetabell over PC-inngangssignal for HDMI IN 1, 2, 3

Signaler	Horisontal (Pixel)	Vertikal (Linje)	Horisontal frekvens (kHz)	Vertikal frekvens (Hz)	Standard
VGA	640	480	31.5	60	VESA
SVGA	800	600	37.9	60	VESA-retningslinjer
XGA	1024	768	48.4	60	VESA-retningslinjer
WXGA	1280	768	47.4	60	VESA
WXGA	1280	768	47.8	60	VESA
SXGA*	1280	1024	64.0	60	VESA
WXGA**	1360	768	47.7	60	VESA

* Kun for KDL-52W4xxx, KDL-46W4xxx, KDL-40W4xxx, KDL-32W4xxx, KDL-40E4xxx, KDL-32E4xxx.

**Kun for KDL-37V4xxx, KDL-32V4xxx, KDL-26V4xxx, KDL-26E4xxx.

Feilsøking

Kontroller om indikatoren  (hvilemodus) blinker rødt.

Når den blinker

Selvdiagnosefunksjonen er aktivert.

- 1 Tell hvor mange ganger indikatoren  (hvilemodus) blinker mellom hver to-sekunders pause.

Indikatoren blinker for eksempel tre ganger, så er det en pause på to sekunder, så blinker den tre ganger igjen osv.



- 2 Trykk på  oppå TV-en for å slå den av, trekk støpselet ut av stikkkontakten, og informer forhandleren din eller Sony servicesenter om hvor mange ganger indikatoren blinker (antall blink).

Når den ikke blinker



- 1 Kontroller punktene i tabellene nedenfor.
- 2 Hvis problemet vedvarer, bør du la en kvalifisert tekniker utføre service på TV-en.

Bilde

Ikke noe bilde (mørk skjerm) og ingen lyd.

- Kontroller antenne-/kabelforbindelsene.
- Sett støpselet til TV-en i stikkkontakten, og trykk på  oppå TV-en.
- Hvis indikatoren  (hvilemodus) lyser rødt, trykk på .

Ikke noe bilde eller ikke noen menyinformasjon fra utstyr som er koblet til scartkontakten

- Trykk på / for å vise listen over tilkoblet utstyr, velg så ønsket inngang.
- Kontroller forbindelsen mellom tilleggsutstyret og TV-en.

Doble bilder eller ekkobilder (kun i analog modus)

- Kontroller antenne-/kabelforbindelsene.
- Kontroller antennens plassering og retning.

Bare snø og støy vises på skjermen (kun i analog modus)

- Kontroller om antennen er knekket eller bøyd.
- Kontroller om antennen har nådd slutten på den forventede levetiden (3-5 år under vanlige forhold, 1-2 år ved sjøen).

Støy på bildet når du ser på en TV-kanal (kun i analog modus)

- Juster "AFT" (Automatisk fininnstilling) for å oppnå bedre bildemottak (side 29).

Små svarte og/eller lyse punkter vises på skjermen.



- Skjermbildet består av bildepunkter. Små svarte og/eller lyse punkter (bildepunkter/pikslar) på skjermen betyr ikke at noe er feil.

Ingen farge på fargeprogrammer.

- Velg "Tilbakestill" (side 22).

Ingen eller ujevn farge ved signaler fra /

COMPONENT IN-kontaktene



- Kontroller forbindelsene til / COMPONENT IN-kontaktene og kontroller om hver kontakt sitter godt inne i kontaktåpningen.

Bildet fryser eller inneholder små blokker på skjermen

- Kontroller signalnivå (side 31). Hvis signallinjen er rød (intet signal) eller gul (lavt signal), kontroller antenne-/kabelforbindelsene.
- Fjern tilkoblet USB-utstyr. Det kan bli ødelagt eller blir ikke støttet av TV-en.
Besøk nettsiden nedenfor for oppdatert informasjon om kompatible USB-enheter:
<http://support.sony-europe.com/TV/compatibility/>

Lyd

Ingen lyd, men godt bilde.

- Trykk på  +/- eller  (demp lyd).
- Kontroller om "Høytaler" er innstilt på "TV-høytaler" (side 27).
- Hvis du bruker HDMI-inngang med Super Audio CD eller DVD-lyd, er det mulig at DIGITAL AUDIO OUT (OPTICAL) ikke sender ut lydsignaler.

Kanaler

Ønsket kanal lar seg ikke velge

- Slå over mellom digital og analog modus og velg ønsket digital/analog kanal.

Noen kanaler er blanke

- Kodet/abonnement-kanal. Abonner hos betal-TV (PPT).
- Kanalen brukes bare for data (ingen bilde eller lyd).
- Kontakt senderen for overføringsdetaljer.

Digitale kanaler vises ikke

- Kontakt lokal fagperson for å finne ut om du kan motta digitale overføringer der du bor.
- Oppgrader til større mottakerantenne.

Generelt

Bilde- og/eller lydforstyrrelser

- Hold TV-en borte fra elektriske støykilder, som biler, motorsyklar, hårtørkere eller optisk utstyr.
- Når du kobler til tilleggsenheter, må du la det være litt klaring mellom dette utstyret og TV-en.
- Kontroller antenne-/kabelforbindelsene.
- Hold Tv-kabelen til antenne/kabel borte fra andre kabler.

TV-en slår seg av automatisk (går i hvilemodus).

- Kontroller om "Innsøvningssti." er aktivert, eller bekreft at "Varighet" er innstilt på "På-timerinnstilling" (side 25).
- Hvis TV-en ikke mottar noe signal og du ikke velger noen funksjon i løpet av 10 minutter, går TV-en automatisk i hvilemodus.

TV-en slår seg på automatisk

- Kontroller om "På-timer" er aktivert (side 26).

Noen inngangskilder kan ikke velges.

- Velg "AV-forvalg" og avbryt "Hopp over" for inngangskilden (side 27).

Fjernkontrollen virker ikke.

- Skift batteriene.

Det går ikke å legge en kanal til på favorittlisten

- Opptil 999 kanaler kan lagres i favorittlisten.

HDMI-utstyr vises ikke på "HDMI-enhetsliste"

- Kontroller at utstyret er HDMI kontrollkompatibelt.

Ikke alle kanaler blir innstilt

- Besøk nettsiden for støtte om kabelinformasjon.
<http://support.sony-europe.com/TV/DVBC/>

Du kan ikke velge "Av" i "Kontroll for HDMI".

- Hvis det er koblet kontrollen for det HDMI-kompatible lydanlegg til TV-en, kan du ikke velge "Av" i denne menyen. Hvis du vil endre lydutgangen til TV-høytalerne, velg "TV-høytaler" i "Høytaler"-menyen (side 27).

Giriş

Bu Sony ürününü seçtiğiniz için teşekkür ederiz. Televizyonu çalıştırmadan önce, lütfen bu kullanım talimatı kitapçığını iyice okuyunuz ve de ileride kullanmak üzere saklayınız.

Televizyon setinin imhası



Eski Elektrikli & Elektronik Cihazların İmhası (Avrupa Birliği ve diğer Avrupa ülkelerinde ayrı toplama sistemleriyle uygulanmaktadır)

Ürünün veya ambalajı üzerindeki bu sembol, bu ürünün bir ev atığı gibi muamele görmemesi gerektiğini belirtir. Bunun yerine, elektrikli ve elektronik cihazların geri dönüşümü için uygun toplama noktasına teslim edilmelidir. Bu ürünün doğru bir şekilde elden çıkarılmasını sağlayarak, uygunsuz bir elden çıkarma durumunda çevre ve insan sağlığı açısından doğacak potansiyel olumsuz sonuçların önlenmesine yardımcı olmuş olacaksınız. Malzemelerin geri dönüştürülmesi doğal kaynakların korunmasına yardımcı olacaktır. Bu ürünün geri dönüşümü hakkında daha detaylı bilgi için lütfen yerel sivil bürounuz, ev atıkları imha hizmetleri veya ürünü satın aldığımız satıcı ile temasa geçiniz.



Atık pillerin bertaraf edilmesi (Avrupa Birliği'nde ve ayrı toplama sistemleri bulunan diğer Avrupa ülkelerinde uygulanan)

Pil veya ambalajın üzerindeki bu sembol, bu ürünle birlikte teslim edilen pilin evsel atık olarak değerlendirilmemesi gerektiğini belirtmektedir. Bu pillerin doğru şekilde bertaraf edilmesini sağlamakla, pillerin uygunsuz şekilde bertaraf edilmesi neticesinde çevre ve insan sağlığında meydana gelebilecek olan potansiyel zararların engellenmesine de katkıda bulunmuş olacaksınız. Materyallerin geri dönüştürülmesi doğal kaynakların korunmasına yardımcı olacaktır. Ürünlerin güvenlik, performans veya veri entegrasyonu gibi sebeplerden dolayı beraberlerindeki pille sürekli bir bağlantı gerektirdikleri durumlarda pilin yalnızca kalifiye servis personeli tarafından değiştirilmesi zorunludur. Pilin uygun bir şekilde değerlendirilmesini sağlamak amacıyla ürünü, kullanım süresinin sonunda elektrikli ve elektronik ekipmanların geri dönüştürülmesine ilişkin yürürlükte olan toplama noktasına teslim ediniz. Diğer tüm piller için lütfen pillerin üründen güvenli bir şekilde çıkarılmasına ilişkin bölümü inceleyiniz. Pili, atık pillerin geri dönüştürülmesine yönelik yürürlükteki toplama noktasına teslim ediniz. Bu ürünün veya pilin geri dönüştürülmesine ilişkin daha ayrıntılı bilgi için lütfen yerel Yetkili Dairenizle, evsel atık bertaraf servisinizle veya ürünü satın aldığımız mağazayla irtibat kurunuz.

Bu ürün, Sony Corporation tarafından, 1-7-1 Konan Minato-ku Tokyo, 108-0075 Japonya'da imal edilmiştir. EMC ve ürün güvenliği için Yetkili Temsilci Sony Deutschland GmbH, Hedelfinger Strasse 61, 70327 Stuttgart, Almanya'dır. Servis ve garanti ile ilgili her türlü konu için lütfen ayrı olarak verilen servis veya garanti belgelerine bakınız.

Dijital TV fonksiyonu hakkında

- Dijital TV (DVB) ile ilgili her fonksiyon, sadece DVB-T (MPEG2 ve MPEG4 AVC) dijital yer sinyallerin yayımlandığı ülkelerde ve bölgelerde veya uyumlu bir DVB-C (MPEG2 ve MPEG4 AVC) kablolu yayın servisine erişiminizin olması durumunda çalışır. Oturduğunuz semtte bir DVB-T sinyalini alıp alamayacağınızı yerel satıcımıza veya sunduğu DVB-C kablolu yayın servisi eğer bu televizyon ile entegre kullanım için uygunsuzsa, kablolu yayın sağlayıcımıza sorunuz.
- Kablolu yayın sağlayıcısı bu tür bir hizmet için ek bir ücret talep edebilir ve onların ticari şart ve koşullarına uymamız gerekebilir.
- Bu televizyon seti DVB-T ve DVB-C spesifikasyonlarına uymasına rağmen, gelecekteki DVB-T dijital yerden ve DVB-C dijital kablolu yayımlara uyumluluğu garanti edilemez.
- Bazı Dijital TV fonksiyonları bazı ülkelerde/bölgelerde mevcut olmayabilir ve DVB-C kablosu her hizmet sağlayıcı ile uygun şekilde çalışmayabilir.
- DVB-C fonksiyonu hakkında daha fazla bilgi için, lütfen kablo destek internet sitemize bakınız: <http://support.sony-europe.com/TV/DVBC/>

Ticari markaya ilişkin bilgi

- DVB DVB Project'in tescilli ticari markasıdır
- BBE Sound, Inc.'un lisansı altında üretilmiştir. Müteakip US patentlerinin bir veya birkaçı kapsamında BBE Sound, Inc. tarafından lisansı alınmıştır: 5510752, 5736897. BBE ve BBE sembolü, BBE Sound, Inc. şirketinin ticari markalarıdır.
- Dolby Laboratories'in lisansı altında üretilmiştir. "Dolby" ve çift-D sembolü DD Dolby Laboratories'in ticari markalarıdır.
- HDMI, HDMI logosu ve Yüksek-Çözünürlüklü Multimedya Arayüzü, HDMI Licensing LLC'nin ticari markaları veya tescilli ticari markalarıdır.

BBE.ViVA
HD3D Sound

DD DOLBY
DIGITAL • PLUS

HDMI
HIGH-DEFINITION MULTIMEDIA INTERFACE

VIRTUAL
DD DOLBY
SURROUND



- Bu kılavuzda kullanılan gösterimler, aksi belirtilmedikçe KDL-40W4000'e aittir.
- Model adında yazılı olan "x", renk farkı ile ilgili sayısal rakamlara karşılık gelmektedir.

İçindekiler

Başlarken

4

Aksesuarların kontrol edilmesi	4
Güvenlik bilgileri	9
Uyarılar	10
Uzaktan kumandaya genel bakış	11
Televizyon düğmelerinin ve göstergelerinin genel görünümü	12

TV'nin İzlenmesi

TV'nin İzlenmesi	13
Rehberin Kontrol Edilmesi DVB	15
Dijital Favori listesinin kullanımı DVB	16

Opsiyonel Cihaz Kullanımı

Opsiyonel cihazların bağlanması	17
Bağlı cihazlardan resimlerin izlenmesi	18
BRAVIA Sync'in Kullanımı (HDMI kontrolü)	19

MENU Fonksiyonlarının Kullanımı

TV Home Menüsüne (XMB™) genel bakış	21
Ayarlar	22
Kullanım Kılavuzu	22
Resim	22
Ses	23
Özellikler	24
Ayar	26
Analog Ayarlar	28
Dijital kurulum DVB	30
Fotoğraf	32
Resim Çerçevesi	32
USB Fotoğraf Görüntüleyicisi	32

Ek Bilgiler

Spesifikasyonlar	33
Arıza bulma	36

DVB : sadece dijital kanallar için

⚠ Televizyonu çalıştırmadan önce, lütfen bu kullanma kılavuzunun "Güvenlik bilgileri" kısmını okuyunuz.
Bu kullanma kılavuzunu ileride kullanmak üzere saklayınız.

Başlarken

1: Aksesuarların kontrol edilmesi

Elektrik kablosu (1) (sadece KDL-52W4xxx, KDL-46W4xxx, KDL-40W4xxx, KDL-40E4xxx için)

Uzaktan kumanda RM-ED011 (1)

Uzaktan kumanda RM-ED011 W (1) (sadece KDL-40E4xxx, KDL-32E4xxx, KDL-26E4xxx için)

AA boy piller (R6 tipi) (2)

Stand (1) (KDL-52W4xxx, KDL-26E4xxx hariç)

Stand vidaları (4) (sadece KDL-46W4xxx, KDL-40W4xxx, KDL-40E4xxx, KDL-37V4xxx için)

Stand vidaları (3) (sadece KDL-32W4xxx, KDL-32E4xxx, KDL-32V4xxx, KDL-26V4xxx için)

Pillerin uzaktan kumandaya takılması

Kapağı açmak için bastırıp kaldırınız.

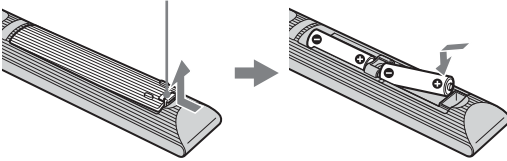

2: Standın takılması

(KDL-52W4xxx, KDL-26E4xxx

hariç)

1 Karton kutuyu açınız ve stand ile vidaları çıkarınız.

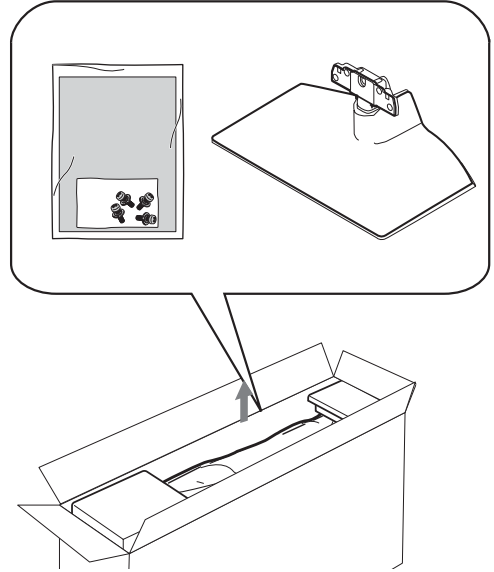

- 2 TV'yi Standın üzerine yerleştiriniz.
Kablolarla takılmamaya dikkat ediniz.

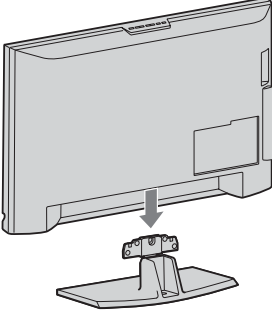

- 3 Ürünle birlikte verilen vidaları kullanmak suretiyle standı TV'ye sabitleyiniz.

KDL-46W4xxx
KDL-40W4xxx
KDL-40E4xxx
KDL-37V4xxx

KDL-32W4xxx
KDL-32E4xxx
KDL-32V4xxx
KDL-26V4xxx

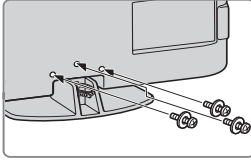
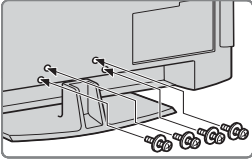

Elektrikli bir tornavida kullanmanız halinde, sıkma momentini yaklaşık 1,5 N·m (15 kgf·cm)'ye ayarlayınız

3: Bir anten/VCR/DVD kaydedici bağlanması

Bir anten/kablo bağlanması

Karasal sinyal veya kablo

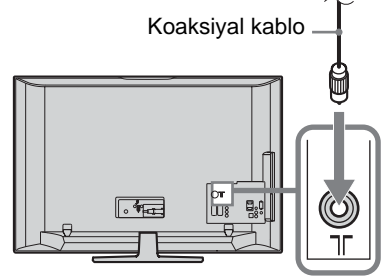

Bir anten/kablo/VCR/DVD kaydedici bağlanması

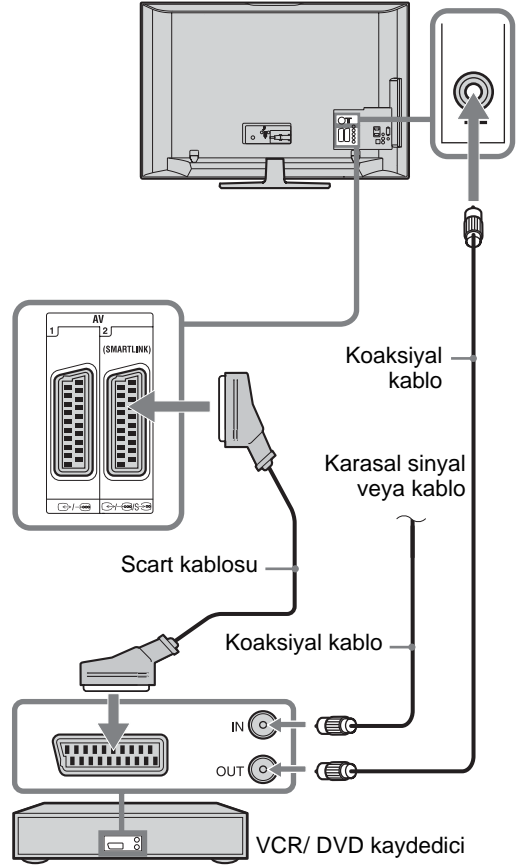

4: Televizyonun düşmesinin önlenmesi

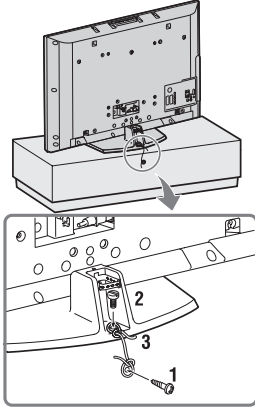

- 1 Ahşap bir vidayı (çapı 4 mm, ürünle birlikte verilmez) TV standına geçiriniz.
- 2 Metal bir vidayı (M6 x 12, ürünle birlikte verilmez) TV'deki vida deliğine geçiriniz.
- 3 Ahşap vida ile metal vidayı, sağlam bir kablo kullanarak birbirine bağlayınız.

5: Kabloların takılması

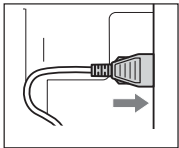
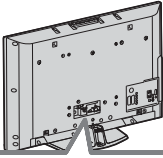



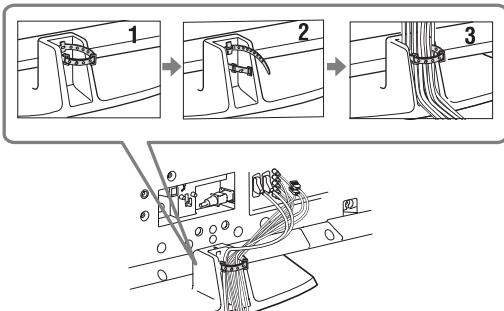

KDL-52W4xxx
KDL-46W4xxx
KDL-40W4xxx
KDL-40E4xxx

6: Kabloların toplanması

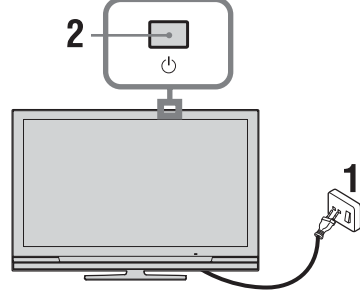

7: Başlangıç kurulumunun gerçekleştirilmesi



- 1 Televizyonun fişini ana elektrik prizine takınız (220-240V AC, 50Hz).
- 2 TV'deki  düğmesine basınız. Televizyonu ilk kez açtığınızda, ekranda dil menüsü görünür.
- 3 Menü ekranlarında görüntülenen bir dili seçmek için  düğmelerine basınız, daha sonra  düğmesine basınız.

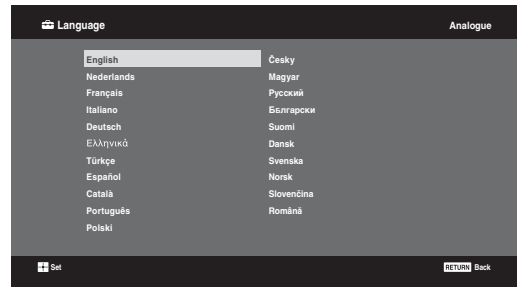

- 4 Televizyonunuzu kullanacağınız ülkeyi/ bölgeyi seçmek için düğmesine basınız ve daha sonra düğmesine basınız.

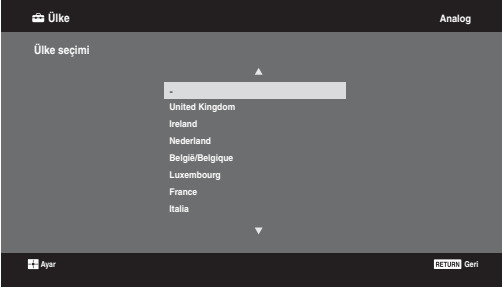

Eğer televizyonu kullanmak istediğiniz ülke/ bölge listede görünmüyorsa, bir ülke/bölge yerine "-" kısmını seçiniz.

- 5 Televizyonunuzu kullanacağınız yer tipini seçmek için düğmesine basınız, daha sonra düğmesine basınız.



Sony, güç tasarrufu bakımından "Ev" seçeneğini seçmenizi önerir.



Bu seçenek, bu ortamların tipik ışıklandırma koşullarına uygun başlangıç resim modunu seçer.

8: Televizyonun otomatik kanal ayarı

- 1 Tamam'ı seçiniz, daha sonra tuşuna basınız.

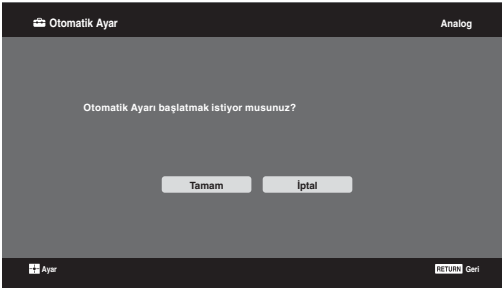

- 2 Düğmelerine basarak "Karasal" veya "Kablo" seçimi yapınız, daha sonra düğmesine basınız.

Eğer "Kablo" seçimi yaparsanız, tarama tipi seçim ekranı görüntülenecektir. Bkz. "TV kanallarının Kablo bağlantısı ile ayarlanması" (sayfa 8). Televizyon, mevcut tüm dijital kanalları daha sonra da analog kanalları aramaya başlar. Bu işlem biraz zaman alabilir, dolayısıyla işlem esnasında televizyonun veya uzaktan kumandanın herhangi bir düğmesine basmayınız.

Anten bağlantısını onaylamanız için bir mesaj görüntülediği zaman

Dijital veya analog kanal bulunamamıştır. Bütün anten/kablo bağlantılarını kontrol edin ve otomatik kanal ayarına tekrar başlamak için düğmesine basın.

- 3 Program Sıralama menüsü ekranda belirlediği zaman, "Program Sıralama" (sayfa 28) aşamalarını takip ediniz.

Ak nechcete zmenit' poradie, v ktorom sú analógové kanály uložené v televízore, stlačte RETURN a prejdete na krok 4.

- 4

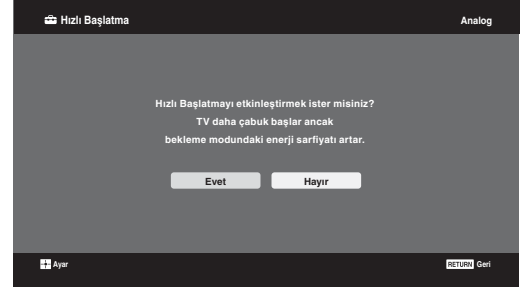

Detaylı bilgi için, bkz. sayfa 24.

- 5

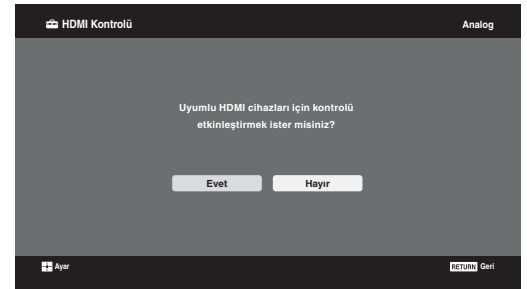

Detaylı bilgi için, bkz. sayfa 19.

- 6 düğmesine basınız.

Böylelikle televizyon mevcut tüm kanalları ayarlamış olmaktadır.



Dijital bir kanal yayını alınamıyorsa veya hiçbir dijital yayının bulunmadığı bir bölgeyi seçerken, saat ayarı 3. adımdan sonra yapılmalıdır.

TV kanallarının Kablo bağlantısı ile ayarlanması

- 1 ⊕ düğmesine basınız.
- 2 ⇅/⇄ düğmelerine basarak "Hızlı Tarama" veya "Tam Tarama" seçimini yapınız, daha sonra ⊕ düğmesine basınız.

"Hızlı Tarama": kanallar, yayın sinyalindeki kablo operatörü bilgilerine göre ayarlanır. "Frekans", "Ağ No.'su" ve "Sembol Hızı" için önerilen ayar "Otomatik"tir.

Bu seçenek, kablolu yayın operatörünüz tarafından desteklendiğinde hızlı arama için önerilir.

Eğer "Hızlı Tarama" ile arama yapılamazsa, lütfen aşağıda belirtilen "Tam Tarama" yöntemini kullanınız.

"Tam Tarama": Mevcut tüm kanallar ayarlanır ve hafızaya alınır. Bu prosedür biraz zaman alabilir.

Bu seçenek, kablolu yayın operatörünüz tarafından "Hızlı Tarama" özelliği desteklenmediğinde önerilir.

Desteklenen kablolu yayın sağlayıcılar hakkında bilgi için, internet destek sitesine bakınız: <http://support.sony-europe.com/TV/DVBC/>

- 3 "Başla" seçimi için ⇄ düğmesine basınız, daha sonra ⊕ düğmesine basınız. Televizyon, kanalları aramaya başlar. Televizyon veya uzaktan kumandanın herhangi bir düğmesine basmayınız.



Bazı kablolu yayın sağlayıcılar "Hızlı Tarama" özelliğini desteklemez. Eğer "Hızlı Tarama" ile hiçbir kanal bulunamazsa, "Tam Tarama" yapınız.

Masa-Üstü Standının TV'den Ayrılması



Televizyonu duvara monte etmenin dışında herhangi başka bir amaç için Masa-Üstü Standı çıkarmayınız.

KDL-52W4xxx
KDL-46W4xxx
KDL-40W4xxx
KDL-40E4xxx
KDL-37V4xxx

KDL-32W4xxx
KDL-32E4xxx
KDL-32V4xxx
KDL-26V4xxx

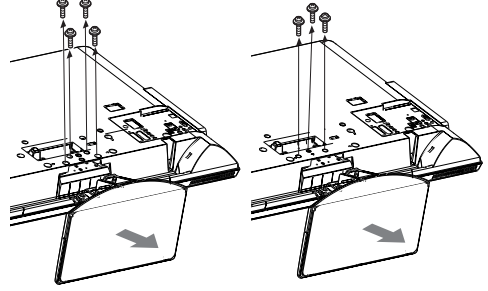

KDL-26E4xxx

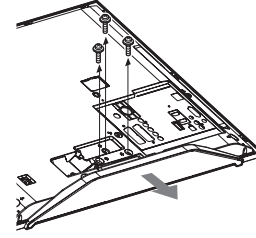

Güvenlik bilgileri

Montaj/Kurulum

Herhangi bir yangın, elektrik çarpması veya hasar ve/veya yaralanma riskini önlemek amacıyla televizyon setini aşağıdaki talimatlara uygun olarak monte ediniz ve kullanınız.

Montaj

- Televizyon seti, erişimi kolay bir prizden yakınına monte edilmelidir.
 - Televizyon setini sabit, düz yüzeylere yerleştiriniz.
 - Duvara montaj işlemlerini sadece kalifiye servis personeli gerçekleştirmelidir.
 - Emniyet nedenlerinden ötürü, Sony aksesuarlarını kullanmanızı önemle tavsiye ederiz, buna aşağıdaki bileşen de dahildir:
 - KDL-52W40xx/ KDL-52W42xx/ KDL-46W40xx/ KDL-46W42xx/ KDL-40W40xx/ KDL-40W42xx/ KDL-32W40xx/ KDL-32W42xx/ KDL-40E40xx/ KDL-32E40xx/ KDL-37V45xx/ KDL-37V47xx/ KDL-32V45xx/ KDL-32V47xx:Duvara-montaj braketini SU-WL500.
 - KDL-26V45xx/ KDL-26V47xx/ KDL-26E40xx:
- Duvara-montaj braketini SU-WL100.
- KDL-46W40xx/ KDL-46W42xx/ KDL-40W40xx/ KDL-40W42xx/ KDL-32W40xx/ KDL-32W42xx/ KDL-40E40xx/ KDL-32E40xx/ KDL-37V45xx/ KDL-37V47xx/ KDL-32V45xx/ KDL-32V47xx:
- TV standı SU-FL300M.
- Montaj kancalarını TV setine takarken, duvara-montaj braketini ile birlikte verilmiş olan vidaları kullanınız. Temin edilmiş vidalar, montaj kancasının takılma yüzeyinden ölçüldüğünde 8 mm ile 12 mm uzunlukta olacak şekilde tasarlanmıştır. Vidaların çapı ve uzunluğu, duvara-montaj braketinin modeline bağlı olarak değişiklik gösterir. Temin edilmiş vidaların haricinde başka vidaların kullanılması, TV setinin iç kısmının zarar görmesine veya düşmesine vs. neden olabilir.

8 mm - 12 mm

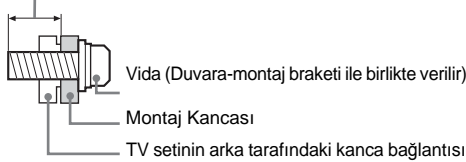

Nakliye

- Televizyon setini taşımadan önce, tüm kablolarını sökünüz.
- Büyük bir televizyon setini taşımak için iki veya üç kişi gerekir.
- Televizyon setini elle taşırken, sağ tarafta gösterildiği gibi tutunuz. LCD panele baskı uygulamayınız.
- Televizyon setini kaldırırcen veya yerini değiştirirken, alt kısmından sıkıca tutunuz.
- Televizyon setini taşırken, sarsıntılara ve aşırı titreşimlere maruz bırakmayınız.
- Televizyon setini tamir için taşırken veya yerini değiştirirken, orijinal karton ve ambalaj malzemelerini kullanarak paketleyiniz.

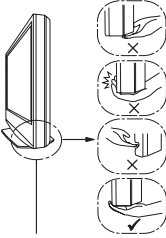
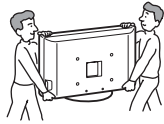

Panelin ön kısmından değil alt kısmından tutunuz. Girinti kısmından tutmayınız. Şeffaf alt kısmından tutarak taşıyınız.

Havalandırma

- Asla havalandırma deliklerini kapatmayınız veya kabinin içine herhangi bir şey sokmayınız.
- Televizyon setinin etrafında, aşağıda gösterildiği gibi boş alan bırakınız.
- Uygun bir hava devir-daimi sağlayabilmek için bir Sony duvara-montaj braketini kullanmanızı önemle tavsiye ederiz.

Duvara monte edildiğinde

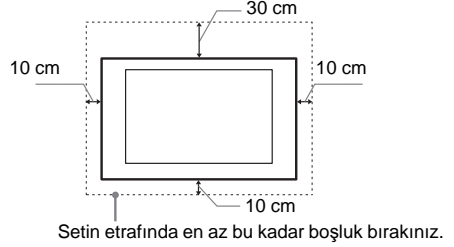

Stand ile monte edildiğinde

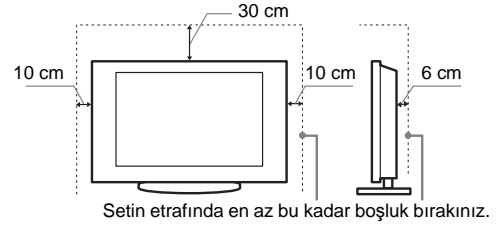

- Uygun bir havalandırma sağlamak ve kir ve tozların birikmesini önlemek için:
 - Televizyon setini düz, baş aşağı, arkaya doğru veya yana dönük şekilde monte etmeyiniz.
 - Televizyon setini bir raf, halı, yatak üzerine veya bir dolaba monte etmeyiniz.
 - Televizyon setini perde veya gazete gibi şeylerle örtmeyiniz.
 - Televizyon setini aşağıda gösterildiği gibi monte etmeyiniz.

Hava devir-daimi tıkalı.

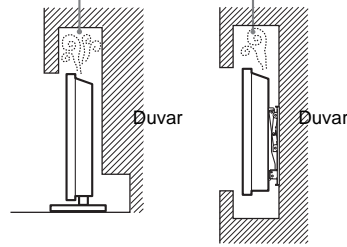

Ana elektrik kablosu

Herhangi bir yangın, elektrik çarpması veya hasar ve/veya yaralanma riskini önlemek amacıyla, elektrik kablosu ve fişi ile ilgili olarak aşağıdaki hususlara riayet ediniz:

- Sadece Sony tarafından temin edilen elektrik kablolarını kullanınız, farklı tedarikçilerden temin edilenleri kullanmayınız.
- Fişi elektrik prize tam olarak sokunuz.
- Televizyon setini sadece bir 220-240 V AC elektrik kaynağı ile çalıştırınız.
- Kablo bağlantılarını yaparken, güvenliğinizi için elektrik fişini çekmeyi unutmayınız ve ayaklarınızın kablolarla dolaşmasına dikkat ediniz.
- Televizyon seti ile ilgili bir iş yapmadan veya taşımadan önce, elektrik fişini prizden çekiniz.
- Ana elektrik kablosunu ısı kaynaklarından uzak tutunuz.
- Elektrik fişini prizden çekiniz ve fişi düzenli olarak temizleyiniz. Eğer fiş tozla kaplanırsa ve nemlenirse, yalıtımı bozularak bir yangına neden olabilir.

Devam ediyor

Notlar

- Ürünle birlikte verilen ana elektrik kablosunu başka bir cihazda kullanmayınız.
- Ana elektrik kablosunu aşırı derecede sıkıştırmayınız, bükmeyiniz veya kıvrımayınız. İçindeki iletkenler açığa çıkabilir veya kırılabilir.
- Ana elektrik kablosunda bir değişiklik yapmayınız.
- Ana elektrik kablosunun üzerine ağır bir şey koymayınız.
- Elektrik fişini prizden çekerken kablosundan tutarak çekmeyiniz.
- Birden fazla cihazı aynı prize takmayınız.
- Gevşek durumdaki elektrik prizlerini kullanmayınız.

Yasaklanmış Kullanım

Televizyon setini, aşağıda belirtilenler gibi yerlerde, ortamlarda veya durumlarda kullanmayınız/monte etmeyiniz, aksi halde televizyon seti arıza yapabilir ve yangına, elektrik çarpmasına, hasara ve/veya yaralanmaya neden olabilir.

Yer:

Dış mekanlara (direk güneş ışığı altına), deniz kıyısına, bir gemiye veya başka bir tekneye, bir aracın içine, medikal kurumlara, dengesiz yerlere, suyun, yağmurun, nemin veya dumanın olduğu yerlerin yakınına.

Ortam:

Sıcak, nemli veya aşırı tozlu yerler; böceklerin girebileceği yerler; mekanik titreşime maruz kalabilecek yerler, yanıcı maddelerin yanı (mumlar, v.s.). Televizyon setine su damlaları veya su sıçramaları gelmemelidir ve vazo gibi içi sıvı dolu eşyalar televizyonun üzerine konulmamalıdır.

Durum:

Ellerinizi ıslakken, cihazın kasası açıkken veya üretici tarafından önerilmeyen aksesuarlar takılıyken cihazı kullanmayınız. Yıldırımli havalarda televizyon setinin elektrik ve anten bağlantısını çekiniz.

Kırık parçalar:

- Televizyon setine herhangi bir şey fırlatmayınız. Ekran camı çarpma etkisi ile kırılabilir ve ciddi yaralanmalara neden olabilir.
- Eğer televizyon setinin yüzeyinde çatlama olursa, elektrik kablosunu prizden çekinceye kadar dokunmayınız. Aksi halde elektrik çarparabilir.

Kullanılmadığında

- Eğer televizyon setini uzunca bir süre kullanmayacaksanız, çevresel ve emniyet nedenlerinden ötürü televizyon setinin fişi prizden çekilmelidir.
- Televizyon setini sadece kapatmış olduğunuzda elektrik beslemesi kesilmiş olmayacağından, televizyon setinin elektriğini tamamen kesmek için fişini prizden çekiniz.
- Bununla birlikte bazı televizyon setleri, düzgün çalışabilmesi için bekleme durumunda bırakılmasını gerektiren özelliklere sahip olabilir.

Çocuklar için

- Çocukların televizyon setine tırmanmalarına izin vermeyiniz.
- Küçük aksesuarları, çocukların yanlışlıkla yutmaması için, çocukların ulaşamayacağı yerlere kaldırınız.

Aşağıdaki problemler ortaya çıkarsa...

Aşağıdaki problemlerden birinin olması durumunda, televizyon setini **kapatınız** ve fişini prizden çekiniz.

Satıcınızdan veya Sony yetkili servisinden, kalifiye servis personeline kontrol edilmesini talep ediniz.

Eğer:

- Elektrik kablosu hasarlıysa.
- Elektrik prizi gevşek durumdaysa.
- Düşmeden, darbelerden veya bir şeyin çarpmasından ötürü televizyon seti hasar görmüşse.
- Herhangi bir sıvı veya katı cisim kasadaki menfezlerden içeri düşerse.

Uyarılar

Televizyonu seyretme

- Televizyonun zayıf ışık altında veya uzunca bir süre seyredilmesi gözlerinizi yoracağından, televizyonu orta dereceli bir ışık altında seyrediniz.
- Kulaklık kullanırken, işitme hasarına neden olabileceğinden sesi aşırı seviyelerde olmayacak şekilde ayarlayınız.

LCD Ekran

- LCD ekran yüksek duyarlılık teknolojisiyle yapılmış ve piksellerin %99.99'u veya daha fazlası etkin olmasına rağmen, LCD ekranda devamlı olarak siyah noktalar veya parlak ışık noktaları (kırmızı, mavi, veya yeşil) görülebilir. Bu, LCD ekranın yapısal bir özelliği olup bir arıza değildir.
- Ön filtreye bastırmayınız veya çizmeyiniz yada bu televizyon setinin üzerine eşyalar koymayınız. Görüntü düzgün gözükmez veya LCD ekran hasar görebilir.
- Bu televizyon setini soğuk bir yerde kullanılıyorsa, görüntüde bir lekelenme oluşabilir veya görüntü koyulaşabilir. Bu bir arıza belirtisi değildir. Bu olay, sıcaklığın yükselmesiyle birlikte ortadan kalkar.
- Hareketsiz görüntüler devamlı görüntülendiğinde gölgeler oluşabilir. Birkaç dakika sonra yok olabilir.
- Televizyon seti kullanılmıyken ekran ve kasa ısınabilir. Bu, bir fonksiyon bozukluğu değildir.
- LCD ekran, az miktarda bir sıvı kristal içermektedir. Bu televizyonda kullanılan bazı floresan tüpler de cıva içermektedir. İmha ile ilgili olarak yerel kanun ve tüzüklere riayet ediniz.

Ekran yüzeyi veya televizyon kasasının kullanımı ve temizliği

Temizlik işlemlerinden önce, televizyon setine bağlı olan elektrik kablosunun fişini prizden çekiniz.

Malzeme aşınmasını veya ekran kaplamasının aşınmasını önlemek için aşağıdaki önerilere riayet ediniz.

- Ekranın/kasasının tozunu almak için, yumuşak bir bez ile nazikçe siliniz. Eğer toz çıkmıyorsa, çok seyreltilmiş bir deterjan solüsyonu ile hafifçe nemlendirilmiş yumuşak bir bezle siliniz.
- Aşındırıcı bir bez, alkali/asitli bir temizleyici, aşındırıcı temizlik tozu veya alkol, benzin, tiner veya böcek ilacı gibi uçucu çözücüler kullanmayınız. Bu tür materyallerin kullanılması kauçuk yada vinil malzemelere uzun süreli temas etmesi ekran yüzeyine veya kasa malzemesine zarar verebilir.
- Televizyon setinin açısını ayarlarken, televizyon setinin yerinden oynamasını veya tablasından kayıp düşmesini önlemek için yavaşça hareket ettiriniz.

Opsiyonel Ekipmanlar

Elektromanyetik radyasyon yayan opsiyonel bileşenleri veya herhangi bir ekipmanı televizyon setinden uzak tutunuz. Aksi halde görüntü bozulması ve/veya seste parazitlenme olabilir.

Piller

- Pilleri takarken kutupları doğru yerleştirdiğinizden emin olunuz.
- Farklı tipte pilleri bir arada veya eski ve yeni pilleri karıştırarak kullanmayınız.
- Pilleri, çevreye saygılı bir şekilde imha ediniz. Belirli bölgelerde pillerin imhasıyla ilgili düzenlemeler olabilir. Lütfen yerel makamlarımıza danışınız.
- Uzaktan kumandayı dikkatli kullanınız. Düşürmeyiniz veya üzerine basmayınız ya da üzerine herhangi bir sıvı dökmeyiniz.
- Uzaktan kumandayı bir ısı kaynağı yakınına veya direk güneş ışığı alan bir yere ya da nemli bir odaya koymayınız.

Uzaktan kumandaya genel bakış

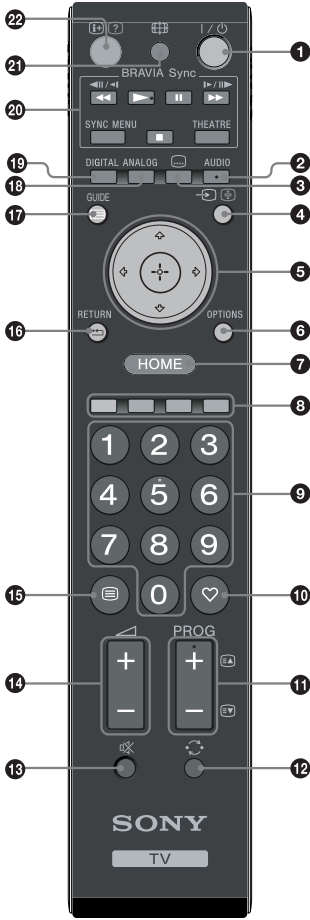

1 I/⏻ – TV bekleme modu

Televizyonu bekleme modundan çıkartarak açar veya kapatır.

2 AUDIO

Analog modda: Çift ses modunu değiştirmek için basınız (sayfa 24).
Dijital modda: Ses dilini seçmek için (sayfa 30) basınız.

3 ... – Altyazı

Alt yazıları görüntülemek için (eğer TV kanalları bu tür bilgileri yayınlıyorsa), bu tuşa basınız (sadece dijital modda) (sayfa 30).

4 →/↵ – Giriş seçim / Text bekleme

- Televizyon modunda: Televizyon soketlerine takılı cihazlardan giriş kaynağını seçer (sayfa 18).
- Text modunda (sayfa 14): Mevcut sayfayı bekletir.

5 ↕/↔/↔/↔/⊕

6 OPTIONS (sayfa 14, 19)

Çeşitli görüntüleme seçeneklerine erişmenizi ve kaynak ve ekran formatına uygun olarak ayar/değişiklik yapmanıza imkan sağlar.

7 HOME (sayfa 21)

TV Home menüsünü görüntüler.

8 Renkli düğmeler (sayfa 14, 15, 16)

9 Sayı düğmeleri

- Televizyon modunda: Kanalları seçer. Numarası 10 ve üstü olan kanallar için, ikinci ve üçüncü haneyi çabuk bir şekilde giriniz.
- Text modunda: Sayfa seçmek için üç haneli sayfa numarasını girer.

10 ♥ – Favori (sayfa 16)

11 PROG +/-/↵/↵

- Televizyon modunda: Sonraki (+) veya önceki (-) kanalı seçer.
- Text modunda (sayfa 14): Sonraki (↵) veya önceki (↵) sayfayı seçer.

12 ↶ – Önceki kanal

Bir önceki (beş saniyeden fazla) izlenen kanala döner.

13 🔇 – Sesi keser

14 ↕ +/- – Ses ayarı

15 ... – Text (sayfa 14)

16 ↶ – RETURN

Görüntülenen herhangi bir menünün bir önceki ekranına döner.

17 ... – GUIDE (sayfa 15)

18 ANALOG – Analog mod (sayfa 13)

19 DIGITAL – Dijital mod (sayfa 13)

20 BRAVIA Sync (sayfa 19)

21 ... – Ekran modu (sayfa 14)

22 ... – Bilgi / Text görüntüleme

- Dijital modda: O an seyredilmekte olan programın bilgilerini görüntüler.
- Analog modda: .../... Düğmesine her bastığınızda, ekrandaki bilgiler şu şekilde değişir: Mevcut kanal numarası ve ekran formatı gibi bilgileri görüntüler → Zaman görüntülenir → Bilgiler gizlenir.
- Text modunda (sayfa 14): Gizli bilgileri görüntüler (örneğin, bir test cevapları).



5 rakamı, **PROG +**, **AUDIO** ve **▶** düğmeleri, referans dokunma noktalarına sahiptir. Televizyonu seyrederken algılama noktalarını referans olarak kullanınız.

Televizyon düğmelerinin ve göstergelerinin genel görünümü

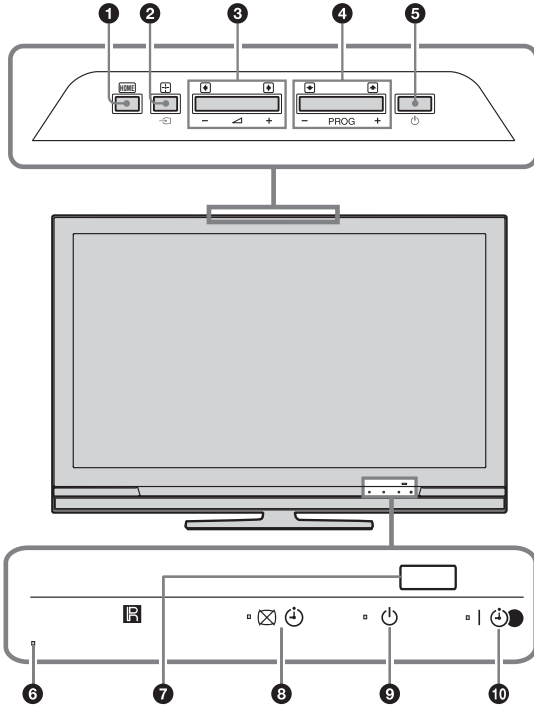

(sadece KDL-40E4xxx, KDL-32E4xxx, KDL-26E4xxx için)

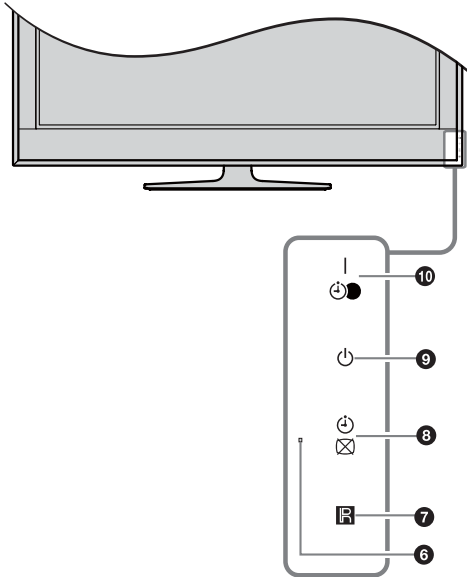

1 HOME (sayfa 21)

2 – Giriş seçim / Tamam

- Televizyon modunda: Televizyon soketlerine takılı cihazlardan giriş kaynağını seçer (sayfa 18).
- Televizyon menüsünde: Menüü veya seçeneği yapar ve ayarı onaylar.

3 +/–/↑/↓

- Televizyon modunda: Sesi artırır (+) veya azaltır (-).
- Televizyon menüsünde: Seçenekler arasında sağa (→) veya sola (←) doğru gezinme sağlar.

4 PROG +/–/↑/↓

- Televizyon modunda: Sonraki (+) veya önceki (-) kanalı seçer.
- Televizyon menüsünde: Seçenekler arasında yukarı (↑) veya aşağı (↓) doğru gezinme sağlar.

5 – Güç

Televizyonu açar veya kapatır.



Televizyonun elektriğini tamamen kesmek için, fişini prizden çekiniz.

6 Işık algılayıcı

Çalışması engelleneceğinden, sensörünün önüne herhangi bir şey koymayınız.

7 Uzaktan kumanda sensörü

- Uzaktan kumandanın gelen kızılötesi ışınları algılar.
- Çalışması engelleneceğinden, sensörünün önüne herhangi bir şey koymayınız.

8 – Görüntü Kapalı / Zamanlayıcı göstergesi

- Görüntü kapatıldığında yeşil renkte yanar (sayfa 24).
- Zamanlayıcı ayarlandığında turuncu renkte yanar (sayfa 25).

9 – Bekleme modu göstergesi

Televizyon standby (bekleme) modunda olduğunda kırmızı renkte yanar.

10 – Güç / Kayıt Zamanlayıcı program göstergesi

- Televizyon açıldığında yeşil renkte yanar.
- Kayıt zamanlayıcı ayarlandığında turuncu renkte yanar (sayfa 15).
- Zamanlayıcı kaydı süresince kırmızı renkte yanar.



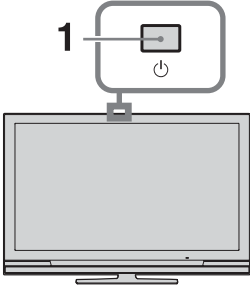

- Televizyonun fişini prizden çekmeden önce kapatılmış olduğundan emin olunuz. Televizyon açık durumdayken fişi çekildiğinde, göstergenin yanık durumda kalmasına veya televizyonun arızalanmasına neden olabilir.
- Çalışmaları engelleneceğinden, göstergelerin önüne herhangi bir şey koymayınız.

TV'nin İzlenmesi



- 1** TV üzerinde bulunan  düğmesine basarak TV'yi açınız.

TV bekleme modunda olduğu zaman (TV'nin ön tarafında bulunan  (bekleme) göstergesi kırmızıdır), uzaktan kumanda üzerinde bulunan  TV düğmesine basarak TV'yi açınız.

- 2** Dijital modu seçmek için **DIGITAL** düğmesine veya analog modu seçmek için **ANALOG** düğmesine basınız.









Mevcut kanallar moda bağlı olarak değişebilir.

- 3** Bir televizyon kanalı seçmek için sayı düğmelerine veya **PROG +/-** düğmesine basınız.



Numaralı düğmeleri kullanarak numarası 10 ve üstü olan kanalları seçmek için, ikinci ve üçüncü haneleri iki saniye içinde giriniz. Rehberi kullanarak bir dijital kanal seçmek için, bkz. sayfa 15.

Dijital modda

Kısa bir süre bir bilgi reklamı (banner) görüntülenir. Reklam kutusu (banner) üzerinde aşağıdaki simgeler gösterilebilir.

- : Radyo servisi
- : Karıştırılmış/Üyelik servisi
- : Çok dilde ses mevcut
- : Altyazı mevcut
- : İşitme engelliler için uygun altyazılar mevcut
- : Mevcut program için tavsiye edilen en küçük yaş (4'ten 18'e kadar)
- : Ebeveyn Kilidi
- : Mevcut program kaydediliyor

Ek işlemler

Amaç	Yapılacak işlem
Standby (bekleme) modundaki televizyonu sessiz çalıştırmak için	 düğmesine basınız. Ses seviyesini ayarlamak için  +/- düğmelerini kullanınız.
Sesi ayarlamak için	 + (artırma)/- (azaltma) düğmesine basınız.

Text'e erişim için

☰ düğmesine basınız. ☰ düğmesine her bastığımızda, gösterge döngüsel olarak aşağıdaki gibi değişir:

Text → Text televizyon görüntüsünün üzerinde (karışık mod) → Text yok (Text servisinden çıkış)
Bir sayfa seçmek için, numaralı düğmelere veya **PROG +/-** düğmesine basınız.

Bir sayfayı dondurmak için, ⏸ / ⏹ düğmesine basınız.

Gizli bilgileri görüntülemek için, ⏏ / ? düğmesine basınız.



Text sayfasının altında dört renkli kısım görüntülediğinde, Fastext özelliği mevcut demektir. Fastext (hızlı text), sayfalara hızlı ve kolay erişmenizi sağlar. Sayfaya erişim için ilgili renkli düğmeye basınız.

Ekran formatının yayına göre manuel olarak değiştirilmesi

İstedığınız ekran formatını seçmek için ⏏ düğmesine ard arda basınız.

Akıllı*

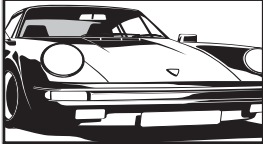

Konvansiyel 4:3 yayınları bir geniş ekran efekti benzetimi ile görüntüler. 4:3 görüntüsü, ekranı kaplayacak şekilde uzatılır.

4:3

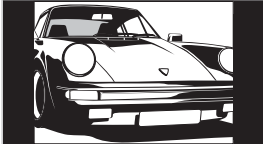

Konvansiyel 4:3 yayınları (örneğin geniş ekran olmayan televizyon görüntüsü) doğru orantılarda görüntüler.

Geniş

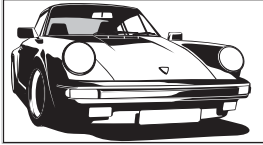

Geniş ekran (16:9) yayınları doğru orantılarda görüntüler.

Zoom*

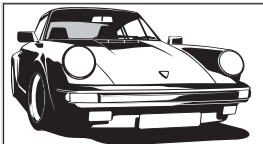

Sinemaskop (mektup zarfı formatı) yayınları doğru orantılarda görüntüler.

14:9*

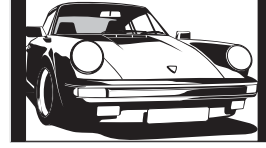

14:9 ebatlı yayınları doğru orantılarda görüntüler. Sonuç olarak, siyah çerçeve alanları ekranda görülebilir.

* Görüntünün üst ve alt kısımları kesilebilir.



Görüntünün üst ve alt kısımlarındaki bazı karakterler ve/veya harfler Akıllı modda görülemeyebilir. Böyle bir durumda, "Dikey Ebat" seçeneğini "Ekran Ayarları" (sayfa 26) menüsünü kullanarak seçebilir ve görmek için dikey boyutu ayarlayabilirsiniz.



- "Otomatik Format" seçeneği "Akıllı" olarak ayarlandığında, TV otomatik olarak yayına en uygun olan modu seçecektir (sayfa 26).
- "Akıllı", "14:9" veya "Zoom" seçeneklerini seçerken, görüntünün/resmin pozisyonunu ayarlayabilirsiniz. Yukarı veya aşağı hareket ettirmek için ⬆/⬇ düğmelerini kullanınız (örneğin; altyazıyı okumak için).

Seçenekler menüsünün kullanılması

Bir TV programını izlerken aşağıdaki seçenekleri görüntülemek için **OPTIONS** düğmesine basınız.

Seçenekler	Açıklama
Resim Modu	Bkz. sayfa 22.
Ses efekti	Bkz. sayfa 23.
Hoparlör	Bkz. sayfa 27.
Altyazı ayarları (sadece dijital modda)	Bkz. sayfa 30.
Oto. Kapanma	Bkz. sayfa 25.
Güç Tasarrufu	Bkz. sayfa 24.
Sistem Bilgisi (sadece dijital modda)	Bkz. sayfa 31.

Rehberin Kontrol Edilmesi DV3*

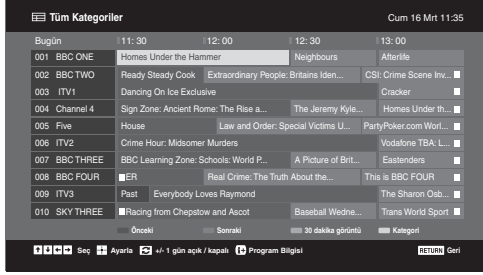

* Bu fonksiyon, bazı ülkelerde kullanılmayabilir.

- 1 Dijital moda, GUIDE düğmesine basınız.
- 2 Aşağıdaki tabloda gösterilen veya ekranda görüntülenen işlemlerden istediğinizi yapınız.

Amaç	Yapılacak işlem
Bir programın izlenmesi	Programı seçmek için düğmelerini kullanınız, daha sonra düğmesine basınız.
Rehberi kapatmak için	GUIDE düğmesine basınız.
Program bilgilerini kategoriye göre sıralamak için – Kategori listesi	<ol style="list-style-type: none">1 Mavi düğmeye basınız.2 Bir kategori seçmek için düğmelerini kullanınız, daha sonra düğmesine basınız.
Kaydetmek üzere bir program seçmek için – Kayıt Zamanlayıcı	<ol style="list-style-type: none">1 düğmelerine basarak kaydetmek istediğiniz gelecek programı seçiniz, daha sonra düğmesine basınız.2 düğmelerine basarak "Kayıt Zamanlayıcı" seçimi yapınız.3 TV ve VCR/DVD kaydedici zamanlayıcılarınızı seçmek için düğmesine basınız. <p>Bir sembolü, ilgili programın bilgisiyle birlikte görüntülenir. Televizyonun ön panelindeki göstergesi turuncu renkte yanar.</p> <p> Seyretmekte olduğunuz programı kaydetmek için düğmesine basınız.</p>
Bir programı, başlatıldığı zaman ekranda otomatik olarak görüntülemek üzere ayarlamak için – Hatırlatma	<ol style="list-style-type: none">1 düğmelerine basarak görüntüleyeceğiniz gelecek programı seçiniz, daha sonra düğmesine basınız.2 düğmelerine basarak "Hatırlatma" seçimi yapınız, daha sonra düğmesine basınız. <p>Bir sembolü, ilgili programın bilgisiyle birlikte görüntülenir. Televizyonun ön panelindeki göstergesi turuncu renkte yanar.</p> <p> Eğer TV'yi bekleme moduna alırsanız, programın başlamasına yakın otomatik olarak açılır.</p>
Kaydetmek istediğiniz programın zamanını ve tarihini ayarlamak için – Manuel kayıt zamanlayıcı	<ol style="list-style-type: none">1 düğmelerine basarak kaydetmek istediğiniz gelecek programı seçiniz, daha sonra düğmesine basınız.2 düğmelerine basarak "Manuel kayıt zamanlayıcı" seçimi yapınız, daha sonra düğmesine basınız.3 düğmelerine basarak tarihi seçiniz, daha sonra düğmesine basınız.4 Adımdaki yolu izleyerek başlangıç ve bitiş zamanını seçiniz.5 Programı seçmek için düğmelerini kullanınız, daha sonra düğmesine basınız.6 TV ve VCR/ DVD kaydedici zamanlayıcılarınızı seçmek için düğmesine basınız. <p>Bir sembolü, ilgili programın bilgisiyle birlikte görüntülenir. Televizyonun ön panelindeki göstergesi turuncu renkte yanar.</p> <p> Seyretmekte olduğunuz programı kaydetmek için düğmesine basınız.</p>

Devam ediyor

Amaç

Kayıd/hatırlatmayı iptal etmek için
– Zamanlayıcı listesi

Yapılacak işlem

- 1 **[+]** düğmesine basınız.
- 2 **[↕]** düğmelerine basarak "Zamanlayıcı listesi" seçimi yapınız, daha sonra **[+]** düğmesine basınız.
- 3 İptal etmek istediğiniz programı seçmek için **[↕]** düğmelerini kullanınız, daha sonra **[+]** düğmesine basınız.
- 4 **[↕]** düğmelerine basarak "Zamanlayıcıyı iptal et" seçimi yapınız, daha sonra **[+]** düğmesine basınız.
Programı iptal etmek istediğinizi onaylamanız için bir ekran görünür.
- 5 **[↔]** düğmelerini kullanarak "Evet" seçimini yapınız ve sonra **[+]** düğmesine basarak onaylayınız.



- TV'den VCR/ DVD kaydedici zamanlayıcı kaydını, sadece SmartLink ile uyumlu olan VCR/ DVD kaydedicilerde ayarlayabilirsiniz. Eğer VCR/ DVD kaydedici cihazınız SmartLink uyumlu değilse, VCR/ DVD kaydedici zamanlayıcınızı ayarlamamızı hatırlatan bir mesaj görüntülenecektir. Ancak, TV cihazına bağlanmış olan kaydedicinin tipine bağlı olarak, kaydedici SmartLink uyumlu olsa bile bu ayar kullanılamayabilir. Ayrıntılar için, kaydedicinizle birlikte verilen kullanma kılavuzuna bakınız.
- Kayıt işlemi başladıktan sonra, televizyonu bekleme moduna alabilirsiniz, ancak televizyonu tamamen kapatmayınız, aksi halde kayıt işlemi iptal edilebilir.
- Eğer yaş kısıtlaması olan bir program seçilirse, PIN kodu soran bir mesaj ekranda görüntülenecektir. Detaylı bilgi için, bkz. "Ebeveyn Kilidi" (sayfa 31).

Dijital Favori listesinin kullanımı DV3*

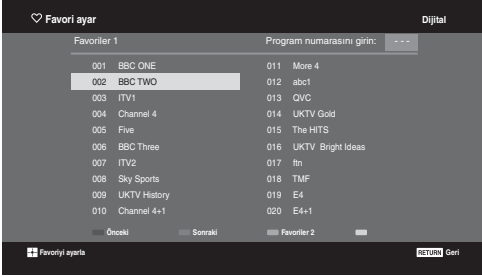

Dijital Favori listesi

* Bu fonksiyon, bazı ülkelerde kullanılmayabilir.

- 1 Dijital moda, **[♥]** düğmesine basınız.
- 2 Aşağıdaki tabloda gösterilen veya ekranda görüntülenen işlemlerden istediğinizi yapınız.

Amaç

Favori listesini ilk kez oluşturmak için

Yapılacak işlem

- 1 Ekleme istediğiniz kanalı seçmek için **[↕]** düğmelerini kullanınız ve daha sonra **[+]** düğmesine basınız.
Favori listesine kaydedilen kanallar bir **[♥]** sembolü ile işaretlenir.
- 2 "Favoriler 2" veya "Favoriler 3" ü seçmek için sarı düğmeye basınız.

Bir kanalı seyretmek için

- 1 Favori listelerinde gezinmek için sarı düğmeye basınız.
- 2 Kanalı seçmek için **[↕]** düğmelerini kullanınız ve sonra **[+]** düğmesine basınız.

Favori listesini kapatmak için

[↔] RETURN düğmesine basınız.

Favori listesine kanal eklemek veya listeden çıkarmak için

- 1 Mavi düğmeye basınız.
- 2 Düzenlemek istediğiniz listeyi seçmek için sarı düğmeye basınız.
- 3 Ekleme veya çıkarmak istediğiniz kanalı seçmek için **[↕]** düğmelerini kullanınız ve sonra **[+]** düğmesine basınız.

Favori Listesindeki tüm kanalları kaldırmak için

- 1 Mavi düğmeye basınız.
- 2 Düzenlemek istediğiniz favori listesini seçmek için sarı düğmeye basınız.
- 3 Mavi düğmeye basınız.
- 4 **[↔]** düğmelerini kullanarak "Evet" seçimini yapınız ve sonra **[+]** düğmesine basarak onaylayınız.

Opsiyonel cihazların bağlanması

Televizyonunuza çok sayıda opsiyonel cihaz takabilirsiniz. Bağlantı kabloları ürünle birlikte verilmez.

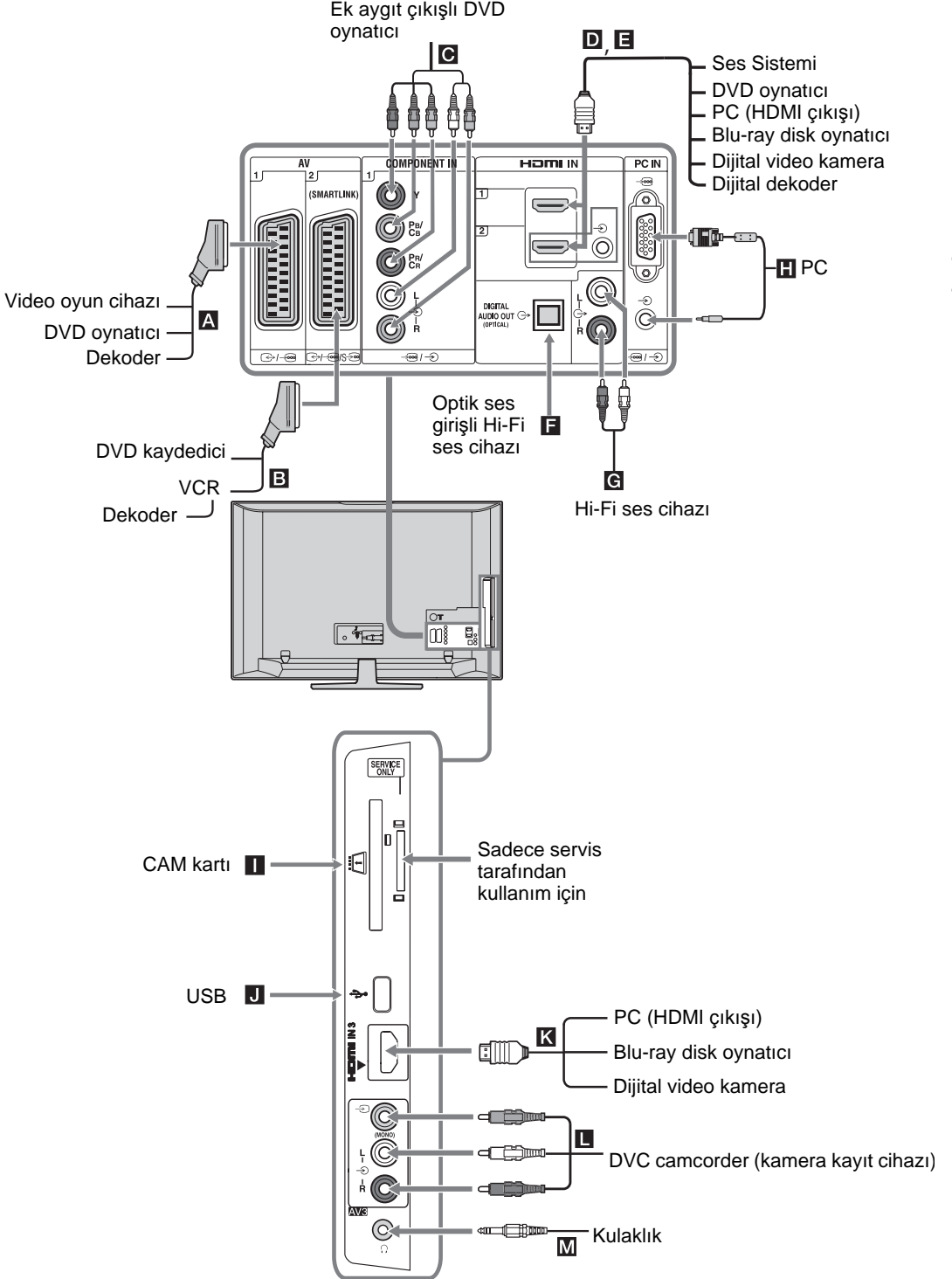

Bağlı cihazlardan resimlerin izlenmesi

Bağlı olan cihazı açınız ve aşağıdaki işlemlerden birisini gerçekleştiriniz.

Tam-kablo donanımlı 21-pinli scart kablosu kullanılarak scart soketlerine takılan cihazlar için





Bağlı olan cihazda oynatma fonksiyonunu başlatınız.

Bağlı cihazdan gelen görüntüler ekranda görünür.

Otomatik kanal aramalı bir VCR/ DVD kaydedici için

Analog modda iken, video kanalını seçmek için **PROG +/-** düğmesine veya sayı düğmelerine basınız.

Diğer bağlı cihazlar için







Bağlı cihazların listesini görüntülemek için /  düğmesine basınız. İstedığınız giriş kaynağını seçmek için /  düğmelerini kullanınız, daha sonra  düğmesine basınız.

 düğmesine bastuktan sonra iki saniye boyunca herhangi bir işlem yapmazsanız, vurgulu durumdaki öğe otomatik olarak seçilir.

Eğer "AV hafızası" menüsünden bir giriş kaynağını "Atla" olarak ayarladıysanız (sayfa 27), bu giriş kaynağı listede görünmez.

 Normal TV moduna dönmek için, **DIGITAL** veya **ANALOG** düğmesine basınız.



Ekrandaki sembol Açıklama

 AV1	A kısmına bağlı cihazı görmek için.
 AV2	B kısmına bağlı cihazı görmek için.  SmartLink, televizyon ile VCR/ DVD kayıt cihazı arasında doğrudan bir bağlantıdır.
 AV3	L kısmına bağlı cihazı görmek için.
 HDMI 1*	D kısmına bağlı cihazı görmek için.
 HDMI 2*	E kısmına bağlı cihazı görmek için. Eğer cihazda bir DVI soketi mevcutsa, DVI soketini HDMI IN soketine bir DVI-HDMI adaptör arayüzü (ürünle birlikte verilmez) kullanarak takınız ve cihazın ses çıkış soketini HDMI IN ses giriş soketine takınız.
 HDMI 3*	K kısmına bağlı cihazı görmek için.



* 

- Sadece, HDMI logosu olan orijinal bir HDMI kablosunu kullanınız. Bir Sony HDMI kablosunu kullanmanızı öneririz (yüksek hızlı tip).
- HDMI kontrolü ile uyumlu cihaz bağlı olduğunda, bağlı cihazla iletişim desteklenmektedir. Bu iletişimin ayarlanması için bkz. sayfa 19.
- HDMI soketini kullanarak bir ses sistemini bağlarken, ayrıca HiFi soketine de bağlayınız.

Ekrandaki sembol Açıklama

 Component	C kısmına bağlı cihazı görmek için.
PC	H kısmına bağlı cihazı görmek için.  Ferritli bir PC kablosunun kullanılması önerilir, örneğin "Connector, D-sub 15" (ref. 1-793-504-11, Sony Yetkili Servisinden temin edilebilir) veya eşdeğeri.

Bağlanacak cihaz Yapılacak işlem

Kulaklık M	Televizyondan gelen sesi bir kulaklıkta dinlemek istiyorsanız  soketine takınız.
Duruma Bağlı Erişim Modülü (CAM) I	Ücretli TV servislerine erişim sağlar. Ayrıntılar için, CAM aygıtınızla birlikte verilen kullanma kılavuzuna bakınız. CAM'i kullanmak için, CAM yuvasından "taklit" kartı çıkarın, sonra TV cihazını kapatın ve CAM kartınızı yuvaya takın. CAM özelliğini kullanmadığınız zaman, CAM yuvasına "taklit" kartı yeniden takmanızı tavsiye ederiz.  CAM cihazı tüm ülkelerde desteklenmez. Lütfen yetkili satıcımıza sorarak öğreniniz.
Hi-Fi ses cihazı G	Televizyondan gelen sesi bir Hi-Fi ses cihazında dinlemek istiyorsanız ses çıkış soketlerine  takınız.
DIGITAL AUDIO OUT (OPTICAL) F	Bir optik ses kablosu kullanınız.
USB J	Fotoğrafları görüntülemek için USB hafızası kullanınız.
Amaç	Yapılacak işlem
Normal TV moduna dönmek için	DIGITAL veya ANALOG düğmesine basınız.

Seçenekler menüsünün kullanılması

Bağlı cihazdan resimleri izlerken **OPTIONS** düğmesine basarak aşağıdaki seçenekleri görüntüleyebilirsiniz.

Seçenekler	Açıklama
Resim Modu (PC giriş modu hariç)	Bkz. sayfa 22.
Ekran Modu (sadece PC modunda)	Bkz. sayfa 27.
Ses Efektleri	Bkz. sayfa 23.
Hoparlör	Bkz. sayfa 27.
PIP (sadece PC giriş modunda)	Bkz. sayfa 19.
PAP (PC giriş modu hariç)	Bkz. sayfa 19.
Otomatik düzeltme (sadece PC giriş modunda)	Bkz. sayfa 26.
Yatay Geçiş (sadece PC giriş modunda)	Bkz. sayfa 26.
Oto. Kapanma (PC giriş modu hariç)	Bkz. sayfa 25.
Güç Tasarrufu	Bkz. sayfa 24.

İki görüntüyü aynı anda izlemek için – PAP (Picture and Picture)

İki görüntüyü (harici giriş ve TV programı) ekranda aynı anda izleyebilirsiniz. Opsiyonel bir cihaz bağlayınız (sayfa 17), ve cihazdan gelen görüntülerin ekranda görüldüğünden emin olunuz (sayfa 18).



- Bu fonksiyon PC giriş kaynağı için mevcut değildir.
- Resimlerin boyutlarını değiştirmeniz mümkün değildir.
- Harici giriş resimlerinde AV1, AV2 veya AV3 videoyu görüntülerken TV program resminde analog TV videosunu görüntülemeniz mümkün değildir.

1 **OPTIONS** düğmesine basınız.

2 "PAP" seçimini yapmak için / düğmesine basınız, daha sonra düğmesine basınız.

Bağlı cihazdan gelen görüntü solda görüntülenir ve TV programı da sağda görüntülenir.

3 TV kanalını seçmek için sayı düğmelerine veya **PROG +/-** düğmelerine basınız.

Tek görüntüleme moduna dönmek için veya **RETURN** düğmesine basınız.



Yeşil ile çerçevelenen görüntü seslidir. / düğmesine basarak sesli görüntülere geçiş yapabilirsiniz.

İki görüntüyü aynı anda izlemek için – PIP (Picture in Picture)

İki görüntüyü (PC girişi ve TV programı) ekranda aynı anda izleyebilirsiniz.

Bir PC bağlayınız (sayfa 17) ve bir PC'den gelen görüntülerin ekranda görüldüğünden emin olunuz.

1 Seçenekler menüsünü görüntülemek için **OPTIONS** düğmesine basınız.

2 / düğmelerine basarak "PIP" seçimi yapınız, daha sonra düğmesine basınız.

Bağlı PC'den gelen görüntü tam ekran görüntülenir ve TV programı da sağ köşede gösterilir. TV programı ekran pozisyonunu değiştirmek için / / düğmelerini kullanabilirsiniz.

3 Bir televizyon kanalı seçmek için sayı düğmelerine veya **PROG +/-** düğmesine basınız.

Tek görüntüleme moduna dönmek için **RETURN** düğmesine basınız.



Seçenekler menüsünden "PC Sesi/TV Sesi" seçeneğini seçerek sesli görüntülere geçiş yapabilirsiniz.

BRAVIA Sync'in Kullanımı (HDMI kontrolü)

HDMI kontrol fonksiyonu, TV'nin HDMI CEC (Tüketici Elektronikleri Kontrolü) özelliğini kullanarak fonksiyonla uyumlu bağlı cihazlarla haberleşebilmesini sağlar. Örneğin, HDMI kontrolü ile uyumlu Sony cihazını bağlamak suretiyle bunları bir arada kontrol edebilirsiniz. Cihazı doğru bir şekilde bağladığınızdan ve gerekli ayarları yaptığınızdan emin olunuz.

HDMI Kontrolü

- TV'yi kapattığınızda bağlı olan cihazı da otomatik olarak kapatır.
- TV'yi otomatik olarak açar ve bağlı cihaz çalışmaya başladığında cihaz girişini otomatik olarak aktive eder.
- Eğer TV açıkken, bağlı olan bir ses sistemini açarsanız, ses çıkışı TV hoparlöründen ses sistemine yönlendirilir.
- Bağlı olan ses sisteminin ses seviyesini ayarlar (+/-) ve sesini tamamen kapatır (X).

Devam ediyor

- Şu düğmelere basmak suretiyle bağlı olan BRAVIA Sync logolu Sony cihazını TV'nin uzaktan kumandası ile çalıştırabilirsiniz:
 - ◀◀/▶▶/||/▶▶/■ bađlı olan cihazý direk olarak çalıřtırmak için.
 - **SYNC MENU** bađlı olan HDMI cihazının menüsünü ekranda görüntülemek için. Menüü görüntüledikten sonra, ↶/↷/↵/↶ ve ⊕ düğmelerini kullanarak menü ekranını çalıştırabilirsiniz.
 - **OPTIONS "Cihaz Kontrolü"** görüntülemesi için, cihazı çalıştırmak için daha sonra "Menü", "Seçenekler", ve "İçerik Listesi" seçeneklerini seçiniz.
 - Mevcut kontroller için cihazın kullanım talimatı kitapçığına bakınız.

- ③ **SYNC MENU:** Bađlı olan HDMI cihazının menüsünü ekranda görüntüler. Diđer giriş ekranları ve TV programları görüntülenirken, düğmeye basıldıđında "HDMI Cihaz Seçimi" görüntülenir.



- HDMI (BRAVIA Synk) kontrolü sadece BRAVIA Synk logolu veya HDMI kontrolü ile uyumlu bađlı Sony cihazı için mevcuttur.
- Sony BRAVIA Theatre Sync Ürünleri ve diđer üreticilerin HDMI Kontrolü uyumlu cihazları, fonksiyonların hepsini desteklemeyebilir.

HDMI kontrolü ile uyumlu cihaza bađlamak için

Uyumlu cihazı ve televizyonu bir HDMI kablosu ile bađlayınız. Bir ses sistemi bađlantısı yaparken, ayrıca TV'nin DIGITAL AUDIO OUT (OPTICAL) soketini ve ses sistemini de optik ses kablosu kullanarak bađlamayı unutmayınız. Detaylı bilgi için, bkz. sayfa 18.

HDMI ayarları kontrolünü yapmak için

HDMI ayarları kontrolü, hem TV tarafında hem de bađlı cihaz tarafında ayarlanmış olmalıdır. TV tarafının ayarları için bkz. sayfa 28 HDMI Ayarı. Bađlı olan cihazın ayarları için cihazın kullanma talimatlarına bakınız.

Opsiyonel cihazın kullanımı için düğmeler

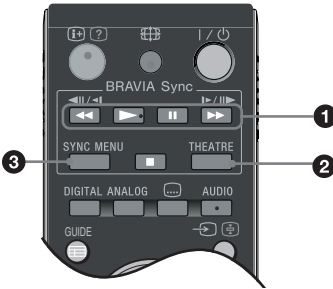

- ① ◀◀/▶▶/||/▶▶/■: TV'ye bađlı olan BRAVIA Sync-uyumlu cihazı çalıştırabilirsiniz.
- ② **THEATRE (TİYATRO)**
Tiyatro Modunu açık veya kapalı olarak ayarlayabilirsiniz. Tiyatro Modu açık olarak ayarlandıđında, en uygun ses çıkışı (eđer TV, bir HDMI kablosu kullanılarak bir ses sistemine bađlanmışsa) ve resim kalitesi film bazlı içerikler için otomatik olarak ayarlanır.
💡
Eđer TV'yi kapatırsanız, Tiyatro Modu da kapanacaktır.

TV Home Menüsüne (XMB™) genel bakış

XMB™ (XrossMediaBar) TV ekranında görüntülenen bir BRAVIA özellikleri ve giriş kaynakları menüsüdür. XMB™ BRAVIA TV'nizde programlama ve ayar yapmanız için pratik bir yoldur. TV'nizde programlama bulunan XMB™ ve giriş kaynakları **HOME**'ye erişmek için uzaktan kumanda üzerinde bulunan düğmesine basınız.



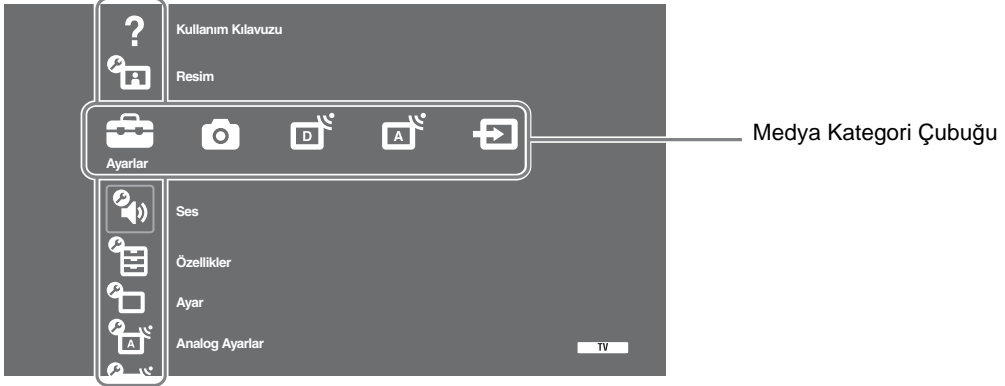

1 HOME düğmesine basınız.

Ekranda TV Home menüsü görünür.



Kategori Nesne Çubuğu

2 Kategori seçmek için ⇄ düğmelerine basınız.

Medya kategori sembolü	Açıklama
 Ayarlar	Gelişmiş ayarlar ve düzeltmeler yapabilirsiniz. Ayarlar hakkında detaylı bilgi için, bkz. sayfa 22.
 Fotoğraf	"USB Fotoğraf Görüntüleyicisi" veya "Resim Çerçevesi" tercihi yapabilirsiniz (sayfa 32).
 Dijital	Dijital bir kanal, Favori listesi (sayfa 16), veya Rehber (sayfa 15) tercihi yapabilirsiniz. Sayı düğmelerini veya PROG +/- düğmelerini kullanarak da bir kanal seçebilirsiniz.
 Analog	Analog bir kanal seçebilirsiniz. Sayı düğmelerini veya PROG +/- düğmelerini kullanarak da bir kanal seçebilirsiniz. Analog kanallar listesini gizlemek için, set "Program Listesi Ekranı" "Kapalı" konumuna getiriniz (sayfa 28).
 Dış Girişler	TV'ye bağlı cihazı seçebilirsiniz. Bir harici girişe bir isim atamak için, bkz. "AV hafızası" (sayfa 27).

3 Birimi seçmek için ⇄ düğmelerine basınız, daha sonra ⊕ düğmesine basınız.

4 Ekrandaki talimatları uygulayınız.

5 Çıkmak için HOME düğmesine basınız.



- Ayarlayabileceğiniz seçenekler, duruma bağlı olarak değişiklik gösterebilir.
- Kullanılamaz durumdaki seçenekler, gri renkte gösterilir veya gösterilmez.



Ayarlar



Kullanım Kılavuzu

(sadece
KDL-52W4xxx,
KDL-46W4xxx,
KDL-40W4xxx,
KDL-32W4xxx,
KDL-40E4xxx,
KDL-32E4xxx için)

Kullanım Kılavuzunun içeriğini ekranda görüntüler.
Ekranda gezinmek için renkli düğmeleri kullanınız.
☑ seçimi için ⬆/⬇/⬅/➡ düğmesine basınız, daha sonra ilgili öğeye gitmek veya gerçek uygulamaya erişmek için ⊕ düğmesine basınız.



Resim

Resim Modu

PC giriş kaynağı hariç olmak üzere resim modunu seçer. "Resim Modu" seçenekleri "Video/Fotoğraf" ayarlarına bağlı olarak değişiklik gösterebilir (sayfa 25).

"**Canlı**": ("Mağaza", bkz. sayfa 7). Zenginleştirilmiş resim kontrast ve keskinliği için.

"**Standart**": ("Ev", bkz. sayfa 7). Standart resim için. Ev eğlencesi için önerilir.

"**Sinema**": Film bazlı içerikleri seyretmek içindir. Tiyatro (sinema) benzeri seyirler için en uygun ayardır. Bu görüntü ayarı, yaratıcılarının tasarladığı filmlere en uygun gösterimi sağlamak amacıyla Sony Pictures Entertainment işbirliği ile geliştirilmiştir.

"**Fotoğraf**": Fotoğraflar için en uygun resim kalitesini seçer.

Ekran Modu

(sadece PC modunda/
PC Girişinde/ HDMI
PC Girişinde)

PC giriş kaynağı için ekran modunu seçer.

"**Video**": Video görüntüleri için.

"**Metin**": Text, grafikler veya tablolar için.

Fabrika Ayarlarına Dön

"Resim Modu" ve "Ekran Modu" (sadece PC modunda) haricinde tüm resim ayarlarını fabrika ayarlarına sıfırlar.

Arka Işık

Arka ışığın parlaklığını ayarlar.

Kontrast

Resim kontrastını artırır veya azaltır.

Parlaklık

Resmi parlaklaştırır veya koyulaştırır.

Renk

Renk yoğunluğunu artırır veya azaltır.

Ton

Yeşil ve kırmızı tonlarını artırır veya azaltır.



"Ton" sadece bir NTSC renk sinyali için ayarlanabilir (örneğin, A.B.D. video kasetleri).

Renk sıcaklığı

Resmin beyazlığını ayarlar.

"**Soğuk**": Beyaz renklere mavi bir ton verir.

"**Normal**": Beyaz renklere normal bir ton verir.

"**Sıcak 1/Sıcak 2**": Beyaz renklere kırmızı bir ton verir. "Sıcak 2", "Sıcak 1"den daha kırmızı bir ton verir.



"Sıcak 1 ve Sıcak 2" "Resim Modu" "Canlı" olarak ayarlandığında kullanılamaz.

Keskinlik

Resmi keskinleştirir veya yumuşatır.

Gürültü Azaltma

Zayıf bir yayın sinyali durumunda görüntü parazitini (karlı görüntü) azaltır. "**Otomatik**": Görüntü parazitini otomatik olarak azaltır (sadece analog modda). "**Yüksek/Orta/Düşük**": Gürültü azaltma etkisini değiştirir. "**Kapalı**": "Gürültü Azaltma" özelliğini kapatır.



"Otomatik" ayarı AV1, AV2, AV3, HDMI 1, HDMI 2, HDMI 3, Component, PC ve dijital mod için kullanılamaz.

MPEG Gürültü Azaltma

MPEG-sıkıştırılmış görüntülerde görüntü parazitini azaltır.

Gelişmiş Ayarlar

Resim fonksiyonunu daha detaylı olarak kişiselleştirir. "Resim Modu" ayarını "Sinema" veya "Standart" olarak ayarladığınızda, bu ayarları ayarlayabilirsiniz/değiştirebilirsiniz.

"**Gel. Kont. Zenginleştirici**": "Arka Işık" ve "Kontrast" ayarını ekran parlaklığına bağlı olarak daha uygun bir ayara otomatik olarak getirir. Bu ayar, özellikle koyu görüntülü sahneler için ekilidir. Koyu resimli/görüntülü filmlerin sahnelerinin kontrast farkını artırır.

"**Canlı Renkler**": Renkleri daha canlı hale getirir.

"**Renk Alanı**" (KDL-32W4xxx, KDL-32E4xxx, KDL-26E4xxx, KDL-37V4xxx, KDL-32V4xxx, KDL-26V4xxx hariç): Renk çoğaltma çeşitlerini değiştirir. "Geniş" canlı renk ve "Standart" ise standart renk üretir.



- "Canlı Renkler" özelliği, "Renk Alanı" seçeneği "Standart" olarak ayarlandığında kullanılamaz.
- "Gelişmiş Ayarlar" seçenekleri, "Resim Modu" "Canlı" olarak ayarlandığında veya kullanılamaz.



"Gürültü Azaltma", "MPEG Gürültü Azaltma" ve "Gelişmiş Ayarlar", PC için kullanılamaz.



Ses

Ses Efektleri

Ses efektini seçer.

"**Dinamik**": "BBE Yüksek Çözünürlüklü Ses Sistemi" özelliğini kullanarak daha iyi anlaşılabilirlik ve müzikal aslına yakınlık için sesin netliğini ve kalitesini artırır.

"**Standart**": Netliği, detayları ve ses kalitesini "BBE Yüksek Çözünürlüklü Ses Sistemi" özelliğini kullanarak zenginleştirir.

"**Net Ses**": Sesin daha net çıkmasını sağlar.

"**Dolby Virtual**": Bir multi kanal sistemi tarafından verilen surround efektini taklit için televizyon hoparlörlerini kullanır.

"**BBE ViVA**": BBE ViVA Sound, Hi-Fi ses ile müzikal açıdan gerçekçi doğal 3-boyut efekti sağlar. Ses imajının derinliği ve yüksekliği BBE'nin patentli 3-boyutlu ses işlemi ile geliştirilirken, sesin netliği BBE ile artırılır. BBE ViVA Sound özelliği, haberler, müzik, drama, film, spor ve elektronik oyunlar da dahil tüm TV programlarıyla uyumludur.



- Eğer "Otomatik Ses" ayarı seçeneğini "Açık" ayarına getirirseniz, "Dolby Virtual" özelliği "Standart" olarak değiştirilir.
- Eğer kulaklık bağlı ise, "Ses Efekt" ayarı "Kapalı" olacaktır.

Fabrika Ayarlarına Dön	Tüm ses ayarlarını fabrika ayarlarına sıfırlar.
Tiz	Yüksek-perdeli sesleri ayarlar.
Bas	Düşük-perdeli sesleri ayarlar.
Balans	Sol veya sağ hoparlör balansını vurgular.
Otomatik Ses	Ses seviyesi farkları durumunda bile ses seviyesini sabit tutar (örneğin, programlara göre daha yüksek sesli reklamlarda). Eğer "Ses efekti" seçeneğini "Dolby Virtual" olarak ayarlarsanız, "Otomatik ses" seçeneği "Kapalı" ayarına geçer.
Ses ofseti	Mevcut girişin ses seviyesini diğer girişlere göre ayarlar.
Çift Ses	Stereo veya iki dilli bir yayın için hoparlörden sesi seçer. " Stereo/ Mono ": Stereo bir yayın için. " A/ B/ Mono ": Çift dilli bir yayında; ses kanalı 1 için "A", ses kanalı 2 için "B" veya bir mono kanalı için "Mono" (varsa) ayarını seçiniz. Eğer televizyona takılı başka bir cihazı seçerseniz, "Çift Ses" özelliğini "Stereo", "A" veya "B" olarak ayarlayınız.



"Efekt", "Tiz", "Bas", "Balans" ve "Otomatik Ses" seçenekleri, "Hoparlör" seçeneği "Ses Sistemi" olarak ayarlandığında kullanılamaz.

Özellikler

Hızlı Başlatma	TV, bekleme moduna çevrildikten sonraki iki saat içerisinde normalden daha hızlı bir şekilde açılır. Fakat, bekleme modunda güç tüketimi normalden fazladır.
Güç Tasarrufu	Televizyonun güç tüketimini azaltmak için güç tasarruf modunu seçer. "Ekran Kapalı" seçildiğinde, görüntü kapatılır ve TV'nin ön kısmındaki <input checked="" type="checkbox"/> (Ekran Kapalı) göstergesi yeşil renkte yanar. Ses değişmeden kalır. " Standart Güç ": Varsayılan ayarlar. " Düşük Güç ": TV'nin güç tüketimini azaltır. " Ekran Kapalı ": Görüntüyü kapatır. Görüntünün sesini dinlemeye devam edebilirsiniz.
Işık algılayıcı	" Açık ": Resim ayarlarını odadaki ortam ışığına göre otomatik olarak optimize eder. " Kapalı ": "Işık Sensörü" özelliğini kapatır. Çalışması engelleneceğinden, sensörün önüne herhangi bir şey koymadığınızdan emin olunuz. Işık sensörünün yeri için bkz. sayfa 12.
Logo Aydınlatma (KDL-37V4xxx, KDL-32V4xxx, KDL-26V4xxx hariç)	Yanar ve TV'nin ön kısmındaki Sony logosunu kapatır.

Film Modu

Filme alınmış DVD ve progresif olmayan (karıştırılmış) görüntülerini oynatırken, film için optimize edilmiş, iyileştirilmiş bir resim kalitesi sağlar.

"Otomatik": Görüntü içeriğini tespit eder (video veya film) ve görüntü kalitesini optimize eder. Standart kullanım için bu ayarı kullanınız.

"Kapalı": "Film Modu" özelliğini kapatır.



- Eğer görüntü düzensiz sinyaller veya çok fazla gürültü içeriyorsa, "Otomatik" seçili olsa bile "Film Modu" otomatik olarak kapatılır.
- "Film Modu" Video/Fotoğraf özelliği "Fotoğraf" olarak ayarlandığında veya "Video-A" ayarlı iken fotoğraf tespit edildiğinde kullanılamaz.

Video/Fotoğraf

Giriş kaynağına göre (video veya fotoğraf verisi) seçenek seçmek suretiyle uygun görüntü kalitesinin elde edilmesini sağlar.

"Video-A": "Video-A" modunu destekleyen Sony HDMI çıkış- özellikli cihaza doğrudan bağlandığında, giriş kaynağına, video veya fotoğraf verisine göre uygun görüntü kalitesini ayarlar.

"Video": Hareketli resimler için uygun görüntü kalitesi sağlar.

"Fotoğraf": Durağan resimler için uygun görüntü kalitesi sağlar.



- Bağlı olan cihazda Video-A modu desteklenmiyorsa, "Video" seçili olsa bile ayar "Video-A" olarak sabit kalır.
- Sadece HDMI 1, HDMI 2, HDMI 3 ve 1080i veya 1080p formatlı Component için mevcuttur.

x.v.Colour (KDL-32W4xxx, KDL-32E4xxx, KDL-26E4xxx, KDL-37V4xxx, KDL-32V4xxx, KDL-26V4xxx hariç)

Hareketli resimleri orijinal kaynağına sadık kalacak şekilde, kaynağın renk alanı ile eşleştirerek görüntüler.



- Giriş sinyali HDMI (RGB) olduğunda, "x.v.Colour" seçili olsa bile ayar "Normal" olarak sabit kalır.
- Sadece HDMI 1, HDMI 2, HDMI 3 ve 720p, 1080i veya 1080p formatlı Component için mevcuttur.

Fotoğraf Renk Alanı (KDL-32W4xxx, KDL-32E4xxx, KDL-26E4xxx, KDL-37V4xxx, KDL-32V4xxx, KDL-26V4xxx hariç)

Çıkışın renk alanını HDMI, giriş jakı veya USB elemanına bağlı cihazdan gelen çıkış sinyali içerisinde eşleştirmek için seçenek tercihi (sRGB, sYCC, Adobe RGB) yapar.



- "sYCC" özelliğini destekleyen bir cihaz kullandığımızda "x.v.Renk" seçeneğini seçiniz.
- Sadece HDMI 1, HDMI 2, HDMI 3 ve 1080i veya 1080p formatlı Component için mevcuttur.
- "Renk Alanı" seçeneği "Geniş" olarak ayarlandığında kullanılamaz (sayfa 23).

Zamanlayıcı Ayarları

Televizyonu açmak/kapatmak için zamanlayıcıyı ayarlar.

Oto. Kapanma

Sona ermesinin ardından televizyonun otomatik olarak kendisini bekleme moduna geçireceği bir zaman süreci ayarlar.

Oto. Kapanma aktive edildiği zaman, TV'nin ön kısmındaki  (Zamanlayıcı) göstergesi turuncu renkte yanar.



- Eğer televizyonu kapatır ve tekrar açarsanız, "Oto. Kapanma" seçeneği "Kapalı" ayarına döner.
- "Kapanma süresi geliyor. tv kapanacak" mesajı, televizyon bekleme moduna geçmeden bir dakika önce ekranda belirir.

Zamanlayıcı açılma Ayarları

"Zamanlayıcı açılma": Bekleme modundaki televizyonu çalıştırması için zamanlayıcıyı ayarlar.

"Zaman Modu": İstenilen süreyi seçer.

"Zaman": Televizyonun açılacağı zamanı ayarlar.

"Süre": Sona ermesinin ardından televizyonun otomatik olarak tekrar bekleme moduna geçeceği bir zaman süreci ayarlar.

Saat Ayarı

Saati manuel olarak ayarlamanızı sağlar. Televizyon dijital kanalları alırken, yayınlanan sinyalin saat koduna ayarlı olduğu için saat manuel olarak ayarlanamaz.



Ayar

Otomatik başlangıç

Dil, ülke/bölge ve yer seçimini yapmak ve mevcut tüm dijital ve analog kanalları ayarlamak için "ilk kez çalıştırma menüsünü" başlatır. Normalde bu işlemi yapmanız gerekmemektedir, çünkü dil ve ülke/bölge seçilmiş olacaktır ve kanallar televizyon ilk kurulduğunda zaten ayarlanmış durumdadır (sayfa 6). Ancak, bu opsiyon işlemi tekrarlamamanızı sağlar (örneğin, yeni bir eve taşındığımızda televizyonu tekrar ayarlamak için veya yayın şirketlerince yayınlanmaya başlayan yeni kanalları aramak için).

Dil

Menülerin görüntülediği dili seçer.

Ekran Ayarları

"Ekran Formatı": Ekran formatı hakkında detaylı bilgi için bkz. "Ekran formatının yayına göre manuel olarak değiştirilmesi" sayfa 14.

"Otomatik Format": Yayın sinyaline göre ekran formatını otomatik olarak değiştirir. Ayarlarınızı muhafaza etmek istediğiniz takdirde, "Kapalı" seçeneğini seçiniz.

"Görüntü Alanı": "Ekran Formatı" ayarı "Geniş" olarak belirlendiğinde 1080i/p ve 720p kaynaklarında resmin görüntü alanını ayarlar.

- **"Otomatik"**: Dijital yayınlarda resimleri, yayın yapan istasyonunun önerdiği ayarlara göre görüntüler.
- **"Tam Piksel"**: Resmi orijinal boyutlarında görüntüler.
- **"Normal"**: Resmi önerilen boyutlarında görüntüler.

"Yatay Geçiş": Yatay görüntü pozisyonunu ayarlar.

"Dikey Geçiş": "Ekran Formatı", "Akıllı", "Zoom" veya "14:9" olarak ayarlandığı zaman resmin dikey konumunu ayarlar.

"Dikey Ebat": "Ekran Formatı" "Akıllı" olarak ayarlandığı zaman resmin dikey ebadını ayarlar.

PC Ayarları

"Ekran Formatı": PC'nizden girişin görüntülenmesi için bir ekran formatı seçer.

- **"Full 1"**: Resmi, orijinal yatay-dikey en-boy oranını muhafaza ederek dikey görüntü alanını kaplayacak şekilde genişletir.
- **"Full 2"**: Resmi görüntü alanını kaplayacak şekilde genişletir.

"Fabrika Ayarlarına Dön": PC'nin ekran ayarlarını fabrika ayarlarına sıfırlar.

"Otomatik düzeltme": TV bağlı olan PC'den giriş sinyali aldığında görüntü pozisyonunu, fazını ve pikselini otomatik olarak ayarlar.



"Otomatik düzeltme" bazı giriş sinyalleri ile düzgün çalışmayabilir. Böyle bir durumda, "Faz", "Piksel" ve "Yatay Geçiş" ayarlarını manuel olarak yapınız.

"Faz": Ekran titrediğinde fazı ayarlar.



"Piksel": Resimde istenmeyen dikey çizgiler olduğunda pikselleri ayarlar.



"Yatay Geçiş": Yatay görüntü konumunu ayarlar.

"Güç yönetimi": Eğer 30 saniye süresince bir PC sinyali alınmazsa, TV'yi standby (bekleme) moduna geçirir.



AV Ayarı

"**AV hafızası**": Yan ve arka soketlere takılı herhangi bir cihaza bir isim atar. Bu isim, cihazı seçtiğinizde ekranda kısa bir süre görünür. Herhangi bir cihaza bağlı olmayan bir giriş kaynağını atlayabilirsiniz.





1 İsteddiğiniz giriş kaynağını seçmek için /  düğmelerini kullanınız, daha sonra  düğmesine basınız.

2 Daha sonra aşağıdaki istenilen opsiyonu seçmek için /  düğmelerini kullanınız, daha sonra  düğmesine basınız.

- -, KABLO, SAT, VCR, DVD/BD, OYUN, SES SİSTEMİ, CAM, PC: Bağlı olan cihaza bir isim atamak için kayıtlı isimlerden birisini kullanır.
- "Kurgu": İsteddiğiniz bir ismi vermenizi sağlar.



1 İsteddiğiniz harf veya numarayı seçmek için /  düğmelerini kullanınız (boşluk bırakmak için "_" kullanınız), daha sonra  düğmesine basınız.





Eğer yanlış bir karakter giderseniz:

Girilen yanlış karakteri seçmek için /  düğmelerini kullanınız. Daha sonra, doğru karakteri girmek için /  düğmelerine basınız.









2 İsmi tamamlayıncaya kadar adım 1'de belirtilen prosedürü tekrarlayınız.





3 "Tamam" seçimini yapınız, daha sonra  düğmesine basınız.

- "Atla": Giriş kaynağı seçmek için /  düğmelerine bastığınızda herhangi bir cihaza bağlı olmayan bir giriş kaynağını atlar.

"**AV2 Girişi**": Televizyonun arka tarafındaki  /  /  /  AV2 işaretli soket üzerinden girişi alınacak olan bir sinyali ayarlar.

- "**Otomatik**": Giriş sinyaline göre RGB girişi, S video girişi, Kompozit video girişi sinyalleri arasında otomatik geçiş yapar.
- "**RGB**": RGB sinyallerini gönderir.
- "**S Video**": S Video sinyallerini gönderir.
- "**Kompozit**": Kompozit video sinyallerini gönderir.

"**AV2 Çıkışı**": Televizyonun arka tarafındaki  /  /  /  AV2 işaretli soket üzerinden çıkışı alınacak olan bir sinyali ayarlar. Eğer bir VCR/ DVD kaydedicisini veya başka bir kayıt cihazını  /  /  /  AV2 soketine takarsanız, TV'nin diğer soketlerine takılı cihazlardan kayıt yapabilirsiniz.

- "**TV**": Bir yayın çıkışı verir.
- "**Otomatik**": Ekranda görüntülenenin çıkışını verir (HDMI IN 1, HDMI IN 2, HDMI IN 3,  /  COMPONENT IN ve  /  PC IN soketlerinden gelen sinyaller hariç).

"**Hoparlör**": Televizyon hoparlörlerini açar/kapatır.

- "**TV Hoparlörü**": TV hoparlörleri, TV'nin sesini kendi hoparlörlerinden dinlemek için açılır.
- "**Ses Sistemi**": Televizyonun sesini sadece ses çıkış soketlerine takılı harici ses cihazınızdan dinlemeniz için TV hoparlörleri kapatılır. HDMI kontrolü uyumlu bir cihaza bağlandığında, bağlı olan cihazı TV ile iç-iletişime (iç-kilit) ayarlayabilirsiniz. Bu ayar, cihaz bağlandıktan sonra yapılmalıdır.

"**Audio out**":

- "**Değişken**": Ses sisteminizden gelen ses çıkışı TV'nin uzaktan kumandası ile kontrol edilebilir.
- "**Sabit**": TV'nin ses çıkışı sabittir. Sesi (ve diğer ses ayarlarını) ayarlamak için ses alıcınızın ses kontrolünü kullanınız.



"Audio out", HDMI soketleri kullanılarak TV'ye bağlanan ses sistemlerinde kullanılamaz.

HDMI Ayarı

Bu, HDMI kontrolü ile uyumlu, HDMI soketlerine takılı olan cihazın ayarlanması için kullanılır. Bağlı durumda olan, HDMI kontrolü uyumlu cihazın da iç-kilit (iç iletişim) ayarının yapılması gerektiğini unutmayınız.

"HDMI Kontrolü": Bu, HDMI kontrolü uyumlu cihazla televizyonun arasında iç iletişim kurulup kurulmayacağı ayarını yapmaya yarar. "Açık" olarak ayarlandığında, aşağıdaki menü işlemleri gerçekleştirilebilir. Fakat, bekleme modunda güç tüketimi normalden fazladır.

"Otomatik Kapama": Bu özellik "Açık" olarak ayarlandığında, HDMI kontrolü uyumlu cihaz, TV ile bağlantılı olarak aynı anda açılır ve kapanır.

"Otomatik TV Açma": Bu özellik "Açık" olarak ayarlandığında ve bağlı olan HDMI, kontrol uyumlu cihazın açık olması halinde, TV otomatik olarak açılır ve bağlı cihazdan gelen HDMI girişini görüntüler.

"Cihaz Listesi Güncelleme": "HDMI Cihaz Listesi" oluşturur veya günceller. En fazla 14 HDMI kontrolü uyumlu cihaz bağlanabilir ve tek bir sokete en fazla 4 cihaz bağlanabilir. HDMI kontrolü uyumlu cihazın bağlantılarını veya ayarlarını değiştirdiğinizde, "HDMI Cihaz Listesi" de güncelleyiniz. Bir kaç saniye boyunca, doğru resmi elde edinceye kadar bunları manuel olarak birer birer seçiniz.

"HDMI Cihaz Listesi": Bağlı olan, HDMI kontrolü uyumlu cihazı gösterir.

Ürün Bilgisi

TV'nizin ürün bilgilerini görüntüler.

Tümünü Sıfırla

Ayarların tümünü fabrika ayarlarına sıfırlar ve daha sonra ekranda "Otomatik başlangıç" görüntüler.



- Bu süre zarfında (yaklaşık 30 saniye alır) TV'yi kapatmadığınızdan veya herhangi bir düğmeye basmadığınızdan emin olunuz.
- Dijital Favori listesi, ülke/bölge, dil, otomatik ayarlı kanallar, vs. dahil olmak üzere ayarların tümü fabrika ayarlarına sıfırlanacaktır.



Analog Ayarlar

Program Listesi Ekranı

XMB™'den (Xross Media Bar) analog kanallar listesini gizlemek için "Kapalı" seçimi yapınız.

Otomatik Ayar

Mevcut tüm analog kanalları ayarlar.

Yeni bir eve taşındığınızda televizyonu tekrar ayarlamanızı veya yayın şirketlerince yayınlanmaya başlayan yeni kanalları aramanızı sağlar.

Program Sıralama

Televizyonda kayıtlı analog kanalların sırasını değiştirir.

- 1 Yeni bir pozisyona atamak istediğiniz kanalı seçmek için / düğmelerine basınız, daha sonra düğmesine basınız.
- 2 İsteddiğiniz kanala bir pozisyon seçmek için / düğmelerine basınız, daha sonra düğmesine basınız.







Manuel Program

"İsim/AFT/Ses Filtresi/LNA/Atla/Dekoder" seçimi yapmadan önce, kanal ile birlikte program numarasını seçmek için **PROG +/-** düğmesine basınız. "Atla" olarak ayarlanmış bir program numarasını seçemezsiniz (sayfa 27).

Program/Sistem/Kanal

Program kanallarını manuel olarak ayarlar.

- 1 / düğmelerine basarak "Program" seçimi yapınız, daha sonra düğmesine basınız.
- 2 Manuel olarak ayarlamak istediğiniz program numarasını seçmek için / düğmesini kullanınız (Eğer bir VCR/ DVD kaydedici ayarlıyorsanız, kanal 00'ı seçiniz), daha sonra **RETURN** düğmesine basınız.
- 3 / düğmelerine basarak "Sistem" seçimi yapınız, daha sonra düğmesine basınız.

- 4 Aşağıdaki televizyon yayın sistemlerinden birisini seçmek için /▼ düğmelerine basınız, daha sonra  **RETURN** düğmesine basınız.
B/G: Batı Avrupa ülkeleri/bölgeleri için
I: İngiltere için
D/K: Doğu Avrupa ülkeleri/bölgeleri için
L: Fransa için
- 5 /▼ düğmelerine basarak "Kanal" seçimi yapınız, daha sonra ⊕ düğmesine basınız.
- 6 /▼ düğmelerine basarak "S" seçimini (kablolu kanallar için) veya "C" seçimini (karasal yayın kanalları için) yapınız, daha sonra ⇔ düğmesine basınız.
- 7 Kanalları aşağıdaki gibi ayarlayınız:
Eğer kanal numarasını (frekans) bilmiyorsanız
 Mevcut bir sonraki kanalı aramak için /▼ düğmelerine basınız. Bir kanal bulunduğu zaman arama işlemi duracaktır. Aramaya devam etmek için /▼ düğmelerine basınız.
Eğer kanal numarasını (frekans) biliyorsanız
 İstedığınız yayının kanal numarasını veya VCR/ DVD kaydedicinizin kanal numarasını girmek için numaralı düğmelere basınız.
- 8 ⊕ düğmesine basarak "Onayla" seçeneğine atlayınız, daha sonra ⊕ düğmesine basınız.
- 9 ▼ düğmesine basarak "Tamam" seçimi yapınız, daha sonra ⊕ düğmesine basınız. Diğer kanalları da manuel olarak ayarlamak için yukarıdaki prosedürü tekrarlayınız.

İsim

Seçilen kanala, en fazla beş harf veya rakamdan oluşan bir isim atamanızı sağlar. Bu isim, kanalı seçtiğinizde ekranda kısa bir süre görünür. Karakterleri girmek için, 1 ile 3 arasındaki "Kurgu:" aşamalarını takip ediniz (sayfa 27).

AFT

Hafif bir ince ayar işleminin görüntü kalitesini iyileştireceği kanaatindeyseniz, program numarasına manuel olarak ince ayar yapmanızı sağlar. -15 ile +15 arasında ince ayar yapabilirsiniz. "Açık" seçili olduğunda, ince ayar otomatik olarak yapılır.

Ses Filtresi

Mono yayınlarda ses bozulması olması durumunda her kanal için ses kalitesini iyileştirir. Bazen standart olmayan bir yayın sinyali, mono program yayınlarının izlenmesi esnasında ses bozulmasına veya sesin ara sıra gitmesine neden olabilir. Eğer herhangi bir ses bozukluğu hissetmiyorsanız, bu opsiyonu fabrika ayarı olan "Kapalı" ayarında bırakmanızı tavsiye ederiz.



"Düşük" veya "Yüksek" ayarı seçili olduğunda stereo veya çift ses alamazsınız.





LNA

Herhangi bir zayıf yayın sinyali durumunda (parazitli görüntü), her kanal için görüntü kalitesini artırır. "Açık" olarak ayarlamış olduğunuz halde resim kalitesinde herhangi bir iyileşme hissetmiyorsanız, bu opsiyonu "Kapalı" (fabrika ayarı) olarak ayarlayınız.

Atla

Kanalları seçmek için **PROG +/-** düğmelerine bastığımızda, kullanılmayan analog kanalları atlatır. (Numaralı düğmeleri kullanarak kullanılmayan kanalları seçebilirsiniz.)

Dekoder

Direk olarak scart konnektörü  /  AV1'e veya bir VCR/DVD kaydedici vasıtasıyla scart konnektörü  /  AV2'ye takılı bulunan bir dekoder kullanıldığında seçilen karışık kanalı gösterir ve kaydeder.



"Ülke" (sayfa 7) için seçilmiş olan ülke/bölge ayarına bağlı olarak, bu seçenek mevcut olmayabilir.

Onayla

"Manuel Program" ayarlarında yapılan değişiklikleri kaydeder.



Dijital ayarlar

Dijital Otomatik Ayar

Mevcut dijital kanalları ayarlar.

Yeni bir eve taşındığınızda televizyonu tekrar ayarlamamızı veya yayın şirketlerince yayınlanmaya başlayan yeni kanalları aramamızı sağlar. Detaylı bilgi için, bkz. "Televizyonun otomatik program ayarı" (sayfa 7).

Program Sıralama

Televizyonda kayıtlı istenmeyen dijital kanalları siler ve televizyonda kayıtlı dijital kanalların sırasını değiştirir.

1 Silmek veya yeni bir pozisyona atamak istediğiniz kanalı seçmek için \uparrow/\downarrow düğmelerine basınız.

Yayının bilinen üç-haneli program numarasını istediğiniz şekilde girmek için, numaralı düğmelere basınız.

2 Aşağıda anlatıldığı şekilde, dijital kanalları kaldırın veya sırasını değiştirin:

Dijital kanalı kaldırmak/silmek için

\oplus düğmesine basınız. Bir teyit mesajının görüntülenmesinden sonra, \leftarrow düğmesine basarak "Evet" seçimini yapınız ve sonra \oplus düğmesine basınız.

Dijital kanalların sırasını değiştirmek için

Kanal için yeni pozisyon seçmek amacıyla \rightleftarrows düğmesine, daha sonra \uparrow/\downarrow düğmelerine basınız ve sonra \leftarrow düğmesine basınız.

3 \rightarrow RETURN düğmesine basınız.

Dijital manuel Ayar

Dijital kanalları manuel olarak ayarlar. Bu özellik, "Dijital Otomatik Ayar" ayarı "Karasal" olarak ayarlandığı zaman kullanılabilir.

1 Manuel olarak ayarlamak istediğiniz kanal numarasını seçmek için numaralı düğmeleri kullanınız, daha sonra kanalı ayarlamak için \uparrow/\downarrow düğmelerine basınız.

2 Mevcut kanallar bulunduğu zaman, kaydetmek istediğiniz kanalı seçmek için \uparrow/\downarrow düğmelerine basınız, daha sonra \oplus düğmesine basınız.

3 Yeni kanalı kaydetmek istediğini program numarasını seçmek için \uparrow/\downarrow düğmelerini kullanınız, daha sonra \oplus düğmesine basınız.

Diğer kanalları da manuel olarak ayarlamak için yukarıdaki prosedürü tekrarlayınız.

Altyazı Ayarları

"Altyazı Ayarları": "İşitme gücü" seçildiği zaman, bazı görsel yardımcıları altyazılarla birlikte görüntülenebilir (eğer TV kanalları bu tür bir bilgi yayınlıyorsa).

"Altyazı Dili": Altyazıların görüntülediği dili seçer.

Ses Ayarları

"Ses Tipi": "İşitme gücü" seçildiği zaman, işitme engelliler yayımına geçer.

"Ses Dili": Bir program için kullanılan dili seçer. Bazı dijital kanallar, bir program için birçok farklı dil yayımlayabilir.

"Ses Tanımı": Görsel bilgiler için ses tanımı (anlatım) sağlar (eğer TV kanalları bu tür bir bilgi yayınlıyorsa).

"Karıştırma Seviyesi": TV ana ses ve Ses Tanımı çıkış seviyelerini ayarlar.

"Dinamik Aralık": Farklı kanallar arasındaki ses seviyesi farkını dengeler. Bu fonksiyon bazı kanallarda etkili olmayabilir.

"Optik Çıkış": TV'nin arka tarafındaki DIGITAL AUDIO OUT (OPTICAL) terminalinden çıkışı alınan ses sinyalini seçer. Dolby Digital uyumlu bir cihaz takıldığında "Otomatik" olarak ayarlanır ve uyumlu olmayan bir cihaz takıldığında "PCM" olarak ayarlanır.







*Bu seçenek sadece, "Ses Tanımı" özelliği "Açık" olarak ayarlandığı zaman kullanılabilir.

Radyo Göstergesi

Herhangi bir düğmeye basılmadığında, radyo yayını dinlerken 20 saniye sonra ekran duvar kağıdı görüntülenir. Ekran duvar kağıdının rengi seçebilir, rasgele bir renk veya bir slayt gösterisi görüntüleyebilirsiniz (sayfa 32). Ekran duvar kağıdını geçici olarak iptal etmek için, herhangi bir düğmeye basınız.

Ebeveyn Kilidi

Programlar için yaş kısıtlamasını ayarlar. Yaş sınırlamasını aşan bir program sadece bir PIN kodu doğru olarak girildiği zaman izlenebilir.

- 1 Mevcut PIN kodunuzu girmek için numaralı düğmelere basınız.
Eğer daha önceden bir PIN kodu ayarlamadıysanız, bir PIN kodu giriş ekranı belirir. Aşağıdaki "PIN Kodu" talimatlarını takip ediniz.
- 2 Yaş sınırını seçmek için /  düğmelerine veya kısıtlamasız seyretmek için "Hiçbiri" düğmesine basınız, daha sonra  düğmesine basınız.
- 3  **RETURN** düğmesine basınız.

PIN Kodu

PIN kodunuzu ilk defa ayarlamak için

- 1 Yeni PIN kodunu girmek için numaralı düğmelere basınız.
- 2  **RETURN** düğmesine basınız.

PIN kodunuzu değiştirmek için

- 1 Mevcut PIN kodunuzu girmek için numaralı düğmelere basınız.
- 2 Yeni PIN kodunu girmek için numaralı düğmelere basınız.
- 3  **RETURN** düğmesine basınız.



PIN kodu 9999 her zaman kabul edilir.

Teknik Ayarları

"Oto. Servis Güncelle": Televizyonun mevcut olduğu zaman yeni dijital servisleri tespit etmesini ve kaydetmesini sağlar.



Servis güncellemesinin yapılabilmesi için, TV setinin zaman zaman bekleme modunda bırakılması gerekir.

"Yazılım İndirme": Televizyonun, mevcut anten/kablo yayını vasıtasıyla ücretsiz yazılım güncellemelerini (verildiğinde) otomatik olarak almasını sağlar. Bu seçeneğin her zaman için "Açık" olarak ayarlanması önerilir. Eğer yazılımınızın güncellenmesini istemiyorsanız, bu seçeneği "Kapalı" olarak ayarlayınız.



Yazılımın yükseltilebilmesi için, TV setinin zaman zaman bekleme modunda bırakılması gerekir.

"Sistem Bilgisi": Mevcut yazılım versiyonunu ve sinyal seviyesini görüntüler.



Eğer sinyal çubuğu kırmızı (sinyal yok) veya sarı (düşük sinyal) ise, anten/kablo bağlantısını kontrol ediniz.

"Zaman Bölgesi": Kendi ülkeniz/bölgeniz için varsayılan zaman bölgesi ile aynı değilse, bulunduğunuz zaman bölgesini manuel olarak seçmenizi sağlar.

"Otomatik DST": Yaz saati ve kış saati arasında otomatik olarak ayarlama yapıp yapılmayacağını ayarlar.

- **"Açık"**: Takvime göre, yaz saati ile kış saati arasında otomatik ayarlama yapar.
- **"Kapalı"**: Saat, "Zaman Bölgesi" seçeneğinde ayarlanan saat farkına göre görüntülenir.

CA Modül Ayarı

Bir "Conditional Access Module" (Duruma Bağlı Erişim Modülü - CAM) ve bir izleme kartı temin ettikten sonra, ücretli bir TV servisine erişmenizi sağlar  (PCMCIA) soketinin yeri için bkz. sayfa 17.

Fotoğraf



Resim Çerçevesi

Seçili bir süre boyunca ekranda sabit bir fotoğraf görüntüler. Bu süre sonunda, TV otomatik olarak bekleme moduna geçer.

Seçenekler menüsünün kullanılması

Aşağıdaki seçenekleri görüntülemek için **OPTIONS** düğmesine basınız.

Seçenekler	Açıklama
Görüntü seçimi	Bir fotoğrafı seçmek için / düğmelerine basınız, daha sonra düğmesine basınız.
Süre	İstenilen süreyi seçer.



- Eğer fotoğraf bir USB cihazından seçilmişse, cihaz TV'ye bağlı kalmalıdır.
- Eğer "Oto. Kapanma" aktive edilmiş ise, TV otomatik olarak bekleme moduna geçer.
- Resim ayarları "USB Fotoğraf Görüntüleyicisi" Seçenekler menüsünden değiştirilebilir.



USB Fotoğraf Görüntüleyicisi

Sony dijital sabit fotoğraf makinesine, kamera kayıt cihazına kaydedilmiş fotoğrafları (JPEG formatında) USB kablosu veya USB depolama ortamı kullanarak TV'nizde görüntüleyebilirsiniz.

- Desteklenen bir USB cihazını TV'ye takınız.
- HOME** düğmesine basınız.
- düğmelerine basarak "Fotoğraf" seçimini yapınız, daha sonra düğmelerine basarak "USB Fotoğraf Görüntüleyicisi" seçimini yapınız ve düğmesine basınız.
Thumbnail (küçük resim) ekranı görünür.
- Görüntülemek istediğiniz fotoğrafı veya klasörü seçmek için / düğmelerine basınız, daha sonra düğmesine basınız.
- Küçük ekrana geri dönmek için **RETURN** düğmesine basınız.

Ek işlemler

Bir seçeneği seçmek için / düğmelerini kullanınız, daha sonra düğmesine basınız.

Seçenekler	Açıklama
Cihaz Seçimi	Çoklu cihazlar bağlandığında, bir cihazı seçmek için / düğmelerine basınız. Bravia görüntüleri ön-tanımlı resimlerdir.
Slayt Gösterisi	Fotoğrafları birer birer görüntüler.
Ayar	Bir slayt gösterisi için gelişmiş ayarlar yapabilir ve küçük resimlerin görüntülenme sırasını ayarlayabilirsiniz.

Seçenekler menüsünün kullanılması

Aşağıdaki seçenekleri görüntülemek için **OPTIONS** düğmesine basınız.

Seçenekler	Açıklama
Resim Modu	Bkz. sayfa 22.
Oto. Kapanma	Bkz. sayfa 25.
Güç Tasarrufu	Bkz. sayfa 24.



Küçük resim ekranında ve "Slayt Gösterisi" seçeneğinde kullanılamaz.



- USB Fotoğraf Görüntüleyicisi sadece DCF-uyumlu JPEG fotoğraflarını destekler.
- Sabit bir Sony dijital fotoğraf makinesi bağladığınızda, fotoğraf makinesinin USB bağlantısını Otomatik veya "Yığın Bellek" moduna ayarlayınız. USB bağlantı modu hakkında detaylı bilgi için, dijital fotoğraf makineniz ile birlikte verilen talimat kitapçığına bakınız.
- USB Fotoğraf Görüntüleyicisi sadece FAT32 sistemini destekler.
- TV'nin kayıt cihazı verilerini değerlendirmesi esnasında, aşağıdaki talimatlara riayet ediniz:
 - TV'yi veya bağlı olan USB cihazını kapatmayınız.
 - USB kablosunun bağlantısını kesmeyiniz.
 - Kayıt cihazını çıkarmayınız.Kayıt cihazındaki veriler zarar görebilir.
- Desteklenmeyen USB cihazlarını kullanmayınız. Arızaya yol açabilir.
- Sony, herhangi bir bağlı cihaz veya TV'de meydana gelen bir arıza nedeniyle kayıt cihazındaki verilerin zarar görmesinden veya kaybedilmesinden sorumlu tutulmaz.
- Uygun USB cihazları hakkındaki güncel bilgiler için aşağıdaki web sitesine bakınız.
<http://support.sony-europe.com/TV/compatibility/>

Spesifikasyonlar

Görüntü Ünitesi

Güç Gereksinimleri:

220-240 V AC, 50 Hz

Ekran Boyutu:

KDL-52xxxxx: 52 inç
KDL-46xxxxx: 46 inç
KDL-40xxxxx: 40 inç
KDL-37xxxxx: 37 inç
KDL-32xxxxx: 32 inç
KDL-26xxxxx: 26 inç

Görüntü Çözünürlüğü:

1.920 nokta (yatay) x 1.080 hat (dikey) (sadece KDL-52W4xxx, KDL-46W4xxx, KDL-40W4xxx, KDL-32W4xxx, KDL-40E4xxx, KDL-32E4xxx için)
1.366 nokta (yatay) x 768 hat (dikey) (sadece KDL-37V4xxx, KDL-32V4xxx, KDL-26V4xxx, KDL-26E4xxx için)

Güç Sarfiyatı*:

KDL-52W4xxx:
223 W (Ev / Standart modu)
253 W (Mağaza / Canlı modu)
KDL-46W4xxx:
225 W (Ev / Standart modu)
243 W (Mağaza / Canlı modu)
KDL-40W4xxx, KDL-40E4xxx:
176 W (Ev / Standart modu)
201 W (Mağaza / Canlı modu)
KDL-37V4xxx:
138 W (Ev / Standart modu)
155 W (Mağaza / Canlı modu)
KDL-32E4xxx, KDL-32W4xxx:
120 W (Ev / Standart modu)
143 W (Mağaza / Canlı modu)
KDL-32V4xxx:

111 W (Ev / Standart modu)
122 W (Mağaza / Canlı modu)
KDL-26V4xxx, KDL-26E4xxx:
88 W (Ev / Standart modu)
98 W (Mağaza / Canlı modu)

* "Ev modu" veya "Mağaza modu" hakkında detaylı bilgi için bkz. 7.

Bekleme Modunda Güç Sarfiyatı*:

0,19 W veya daha az

* Belirtilen bekleme durumundaki güce, sadece televizyon gerekli dahili işlemleri tamamladıktan sonra ulaşılır.

* "HDMI Kontrolü" aktive edildiğinde, bekleme modunda güç tüketimi 0,6 W'tır.

* "Hızlı Başlatma" aktive edildiğinde, bekleme modunda güç tüketimi bekleme moduna geçildikten sonraki iki saat boyunca 16 W olarak kalır.

Boyutlar (en x boy x derinlik):

KDL-52W4xxx:
Yaklaşık: 126,2 x 87,1 x 34,7 cm (standlı)
Yaklaşık: 126,2 x 82,9 x 11,9 cm (standsız)

KDL-46W4xxx:
Yaklaşık: 112,0 x 78,2 x 30,7 cm (standlı)
Yaklaşık: 112,0 x 74,2 x 11,5 cm (standsız)

KDL-40W4xxx:
Yaklaşık: 98,6 x 68,4 x 27,9 cm (standlı)
Yaklaşık: 98,6 x 64,6 x 11,0 cm (standsız)

KDL-40E4xxx:
Yaklaşık: 100,6 x 69,5 x 28,3 cm (standlı)
Yaklaşık: 100,6 x 64,5 x 11,4 cm (standsız)

KDL-37V4xxx:
Yaklaşık: 92,0 x 64,9 x 27,9 cm (standlı)
Yaklaşık: 92,0 x 61,0 x 11,0 cm (standsız)

KDL-32W4xxx, KDL-32V4xxx:

Yaklaşık: 79,4 x 57,7 x 24,2 cm (standlı)

Yaklaşık: 79,4 x 54,0 x 9,9 cm (standsız)

KDL-32E4xxx:

Yaklaşık: 81,4 x 58,7 x 24,1 cm (standlı)

Yaklaşık: 81,4 x 54,0 x 10,4 cm (standsız)

KDL-26V4xxx:

Yaklaşık: 65,9 x 50,5 x 24,2 cm (standlı)

Yaklaşık: 65,9 x 46,6 x 9,5 cm (standsız)

KDL-26E4xxx:

Yaklaşık: 68,4 x 47,5 x 18,6 cm (standlı)

Yaklaşık: 68,4 x 46,9 x 10,1 cm (standsız)

Ağırlık:

KDL-52W4xxx:

Yaklaşık: 38,0 kg (standlı)

Yaklaşık: 32,0 kg (standsız)

KDL-46W4xxx:

Yaklaşık: 29,0 kg (standlı)

Yaklaşık: 25,0 kg (standsız)

KDL-40W4xxx:

Yaklaşık: 21,5 kg (standlı)

Yaklaşık: 18,5 kg (standsız)

KDL-40E4xxx:

Yaklaşık: 22,0 kg (standlı)

Yaklaşık: 19,0 kg (standsız)

KDL-37V4xxx:

Yaklaşık: 20,5 kg (standlı)

Yaklaşık: 17,5 kg (standsız)

KDL-32W4xxx, KDL-32V4xxx, KDL-32E4xxx:

Yaklaşık: 15,5 kg (standlı)

Yaklaşık: 13,0 kg (standsız)

KDL-26V4xxx, KDL-26E4xxx:

Yaklaşık: 12,5 kg (standlı)

Yaklaşık: 10,0 kg (standsız)

Panel Sistemi

LCD (Sıvı Kristal Ekran) Paneli

Televizyon Sistemi

Analog: Ülke/bölge seçiminize bağlı olarak:

B/G/H, D/K, L, I

Dijital: DVB-T/DVB-C

Renk/Video Sistemi

Analog: PAL, SECAM

NTSC 3.58, 4.43 (sadece Video Girişi)

Dijital: MPEG-2 MP@ML/HL, H.264/MPEG-4 AVC

HP@L4.0, MP@L3.0

Anten

VHF/UHF için 75 ohm harici terminal

Kanal Kapsamı

Analog: VHF:E2-E12

UHF:E21-E69

CATV:S1-S20

HYPER:S21-S41

D/K:R1-R12, R21-R69

L: F2-F10, B-Q, F21-F69

I: UHF B21-B69

Dijital: VHF/UHF

Terminaler

 AV1

21-pinli Scart konektör (CENELEC standart), ses/video girişi, RGB girişi ve televizyon ses/video çıkışı da dahil.

 AV2 (SMARTLINK)

21-pinli Scart konektör (CENELEC standart), ses/video girişi, RGB girişi, S Video girişi, seçilebilir ses/video çıkışı ve SmartLink arayüzü de dahil.

Devam ediyor

- AV3 Video giriři (mikrofon jakları)
- AV3 Ses giriři (mikrofon jakları)
- Ses ıkıřı (Sol/Saę) (mikrofon jakları)
- COMPONENT IN
Desteklenen formatlar: 1080/24p, 1080p, 1080i, 720p, 576p, 576i, 480p, 480i
Y: 1 Vp-p, 75 ohm, 0.3V negatif senk.
Pb/Cb: 0.7 Vp-p, 75 ohm
Pr/Cr: 0.7 Vp-p, 75 ohm
- Ses giriři (mikrofon jakları)
500 mVrms
- HDMI IN 1, 2, 3
Video: 1080/24p, 1080p, 1080i, 720p, 576p, 576i, 480p, 480i
Ses: İki kanallı lineer PCM
32, 44.1 ve 48 kHz, 16, 20 ve 24 bit
PC (tabloya bakınız)
Analog ses (mini-jak):
500 mVrms
(sadece HDMI IN 2)
- PC IN → PC Giriři (Dsub 15-pin)
G: 0.7 Vp-p, 75 ohm, Yeřilde senk. deęil
B: 0.7 Vp-p, 75 ohm, Yeřilde senk. deęil
R: 0.7 Vp-p, 75 ohm, Yeřilde senk. deęil
HD: 1-5 Vp-p
VD: 1-5 Vp-p
- PC ses giriři (mini-jak)
- Kulaklık jakı
- CAM (Duruma Baęlı Eriřim Modülü) yarıęı
- USB port
Desteklenen formatlar: DCF formatı bazlı JPEG dosyaları.
- DIGITAL AUDIO OUT (OPTICAL) dijital optik jak.
Yayına baęlı olarak Dolby dijital veya DVB'den PCM ses, bařka bir giriř kaynaęından PCM ses.
Ses ıkıřı (mikrofon jakları)

Ses ıkıřı

10 W + 10 W (RMS)

Opsiyonel Aksesuarlar

- KDL-52W40xx/ KDL-52W42xx/ KDL-46W40xx/
KDL-46W42xx/ KDL-40W40xx/ KDL-40W42xx/
KDL-32W40xx/ KDL-32W42xx/ KDL-40E40xx/
KDL-32E40xx/ KDL-37V45xx/ KDL-37V47xx/
KDL-32V45xx/ KDL-32V47xx:
Duvara-montaj braketi SU-WL500.
- KDL-26V45xx/ KDL-26V47xx / KDL-26E40xx:
Duvara-montaj braketi SU-WL100.
- KDL-46W40xx/ KDL-46W42xx/ KDL-40W40xx/
KDL-40W42xx/KDL-32W40xx/ KDL-32W42xx/
KDL-40E40xx/ KDL-32E40xx/ KDL-37V45xx/
KDL-37V47xx/ KDL-32V45xx/ KDL-32V47xx:
TV Standı SU-FL300M.

Dizayn ve spesifikasyonlar önceden uyarıda bulunmaksızın deęiřtirilebilir.

PC için PC Giriş Sinyali Referans Tablosu

Sinyaller	Yatay (Piksel)	Dikey (Hat)	Yatay frekans (kHz)	Dikey frekans (Hz)	Standart
VGA	640	480	31.5	60	VESA
	640	480	37.5	75	VESA
	720	400	31.5	70	VGA-T
SVGA	800	600	37.9	60	VESA Normları
	800	600	46.9	75	VESA
XGA	1024	768	48.4	60	VESA Normları
	1024	768	56.5	70	VESA
	1024	768	60.0	75	VESA
WXGA	1280	768	47.4	60	VESA
	1280	768	47.8	60	VESA
	1280	768	60.3	75	
	1360	768	47.7	60	VESA
SXGA	1280	1024	64.0	60	VESA

- Bu televizyonun PC girişinin, Yeşil Senk. veya Kompozit Senk. desteği yoktur.
- Bu televizyonun PC girişinin, karıştırılmış sinyal desteği yoktur.
- Bu televizyonun PC girişi, yukarıdaki tabloda belirtilen sinyalleri 60 Hz'lik dikey frekansta destekler. Diğer sinyaller için, "Sinyal yok" mesajını görürsünüz.

HDMI IN 1, 2, 3 için PC Giriş Sinyali Referans Tablosu

Sinyaller	Yatay (Piksel)	Dikey (Hat)	Yatay frekans (kHz)	Dikey frekans (Hz)	Standart
VGA	640	480	31.5	60	VESA
SVGA	800	600	37.9	60	VESA Normları
XGA	1024	768	48.4	60	VESA Normları
WXGA	1280	768	47.4	60	VESA
WXGA	1280	768	47.8	60	VESA
SXGA*	1280	1024	64.0	60	VESA
WXGA**	1360	768	47.7	60	VESA

* Sadece KDL-52W4xxx, KDL-46W4xxx, KDL-40W4xxx, KDL-32W4xxx, KDL-40E4xxx, KDL-32E4xxx için.

**Sadece KDL-37V4xxx, KDL-32V4xxx, KDL-26V4xxx, KDL-26E4xxx için.

Arıza bulma

⏻ (bekleme) göstergesinin kırmızı renkte yanıp sönmediğini kontrol ediniz.

Eğer yanıp sönüyorsa

Otomatik-teşhis fonksiyonu aktive edilir.

- 1 Her iki saniyelik arada ⏻ (bekleme) göstergesinin kaç kez yanıp sönüğünü sayınız.
Örneğin, eğer gösterge üç kez yanıp sönüyorsa, iki saniyelik bir ara verilir ve sonra üçüncü kez yanıp söner, vs.
- 2 Televizyonu kapatmak için üst kenarındaki ⏻ düğmesine basınız, fişini prizden çekiniz ve satıcınıza veya Sony servis merkezine göstergenin nasıl yanıp sönüğünü konusunda bilgi veriniz (yanıp sönme sayısı).

Eğer yanıp sönmüyorsa

- 1 Aşağıdaki tabloda yazılı hususları kontrol ediniz.
- 2 Eğer sorun hala devam ediyorsa, televizyonunuzu kalifiye servis personeline kontrol ettiriniz.

Resim

Görüntü yok (ekran siyah) ve ses yok

- Anten/kablo bağlantılarını kontrol edin.
- Televizyonun fişini prize takın ve televizyonun üst kenarındaki ⏻ düğmesine basın.
- Eğer ⏻ (bekleme) göstergesi kırmızı renkte yanarsa I/⏻ düğmesine basın.

Scart konektörüne takılı cihazdan görüntü yok veya menü bilgisi yok

- Bağlı cihazların listesini görüntülemek için →/⏻ düğmesine basınız, daha sonra istediğiniz girişi seçiniz.
- Opsiyonel cihaz ile televizyon arasındaki bağlantıyı kontrol ediniz.

Çift görüntü veya transparanlık (sadece analog modda)

- Anten/kablo bağlantılarını kontrol edin.
- Anten yerini ve yönünü kontrol ediniz.

Ekranla sadece karlanma ve parazit var (sadece analog modda)

- Antenin kırık veya eğilmiş olup olmadığını kontrol ediniz.
- Antenin kullanım ömrünün bitmiş olup olmadığını kontrol ediniz (normal kullanım halinde üç ile beş yıldır, deniz kıyısında ise bir ile iki yıldır).

Bir televizyon kanalını seyrederken görüntüde veya sesle parazit var (sadece analog modda)

- Daha kaliteli görüntü alımı için "AFT" (Otomatik İnce Ayar) ayarını yapınız (sayfa 29).

Ekranla bazı minik siyah noktalar ve/veya parlak noktalar var

- Bir görüntü ünitesinin verdiği görüntü piksellerden oluşmaktadır. Ekrandaki minik siyah noktalar ve/veya parlak noktalar (pikseller) bir bozukluk anlamına gelmez.

Programlarda renk yok

- "Fabrika Ayarlarına Dön" seçimini yapınız (sayfa 22).
- →/⏻ COMPONENT IN soketlerinden bir sinyal görüntülerken renk yok veya renkler düzensiz
- →/⏻ COMPONENT IN soketlerinin bağlantısını kontrol ediniz ve her bir soketin ilgili yerlerine tam oturmuş olup olmadığını kontrol ediniz.

Ekrandaki görüntü donuyor veya bloklar içeriyor

- Sinyal seviyesini kontrol ediniz (sayfa 31). Eğer sinyal çubuğu kırmızı (sinyal yok) veya sarı (düşük sinyal) ise, anten/kablo bağlantısını kontrol ediniz.

- Bağlı olan USB cihazını çıkarınız. Zarar görebilir veya TV tarafından desteklenmiyor olabilir.
Uygun USB cihazları hakkındaki güncel bilgiler için aşağıdaki web sitesine bakınız:
<http://support.sony-europe.com/TV/compatibility/>

Ses

Ses yok ama görüntü kalitesi iyi

- ⏻ +/- veya ⏻ (Sessiz) düğmesine basınız.
- "Hoparlör" ayarının "TV Hoparlörü" olarak ayarlanmış olup olmadığını kontrol ediniz (sayfa 27).
- Süper Ses CD veya DVD-Ses sistemli HDMI girişi kullanırken, DIGITAL AUDIO OUT (OPTICAL) ses sinyallerini vermeyebilir.

Kanallar

İstenilen kanal seçilemiyor

- Dijital ile analog mod arasında değiştirme yapınız ve istediğiniz dijital/analog kanalı seçiniz.

Bazı kanallarda görüntü yok

- Sadece Karıştırılmış/Abonelik kanalları. Ücretli TV servisine abone olunuz.
- Kanal sadece veri iletişimi için kullanılıyordur (görüntü ve ses olmaz).
- Yayın iletim detayları hakkında bilgi almak için yayın şirketini arayınız.

Dijital kanallar görüntülenmiyor

- Bölgenizde dijital yayınların olup olmadığını anlamak için yerel bir tesisat uzmanını arayınız.
- Çekiş gücü daha yüksek bir anten kullanınız.

Genel

Bozuk görüntü ve/veya ses

- Televizyonu, arabalar, motosikletler, saç kurutma makineleri veya optik cihazlar gibi elektriksel parazit kaynaklarından uzak tutunuz.
- Opsiyonel cihaz kurulumu yaparken, opsiyonel cihaz ile televizyon arasında biraz boşluk bırakınız.
- Anten/kablo bağlantılarını kontrol edin.
- Anten/kablolu yayın kablosunu diğer bağlantı kablolarından uzak tutunuz.

Televizyon otomatik olarak kapanıyor (Televizyon bekleme moduna giriyor)

- "Oto. Kapanma" fonksiyonunun aktive edilmiş olup olmadığını kontrol ediniz veya "Süre" ayarının "Zamanlayıcı Açılma Ayarları" olup olmadığını teyit ediniz (sayfa 25).
- Televizyon modundayken 10 dakika süresince bir sinyal alınmazsa ve hiçbir işlem yapılmazsa, televizyon otomatik olarak bekleme moduna geçer.

Televizyon otomatik olarak açılıyor

- "Zamanlayıcı açılma" fonksiyonunun aktive edilmiş olup olmadığını kontrol ediniz (sayfa 26).

Bazı giriş kaynakları seçilemiyor

- Giriş kaynağının "AV Hafızası" seçeneğini seçiniz ve "Atla" ayarını iptal ediniz (sayfa 27).

Uzaktan kumanda çalışmıyor

- Pilleri değiştiriniz.

Favori listesine bir kanal eklenemiyor

- Favori listesine en fazla 999 kanal eklenebilir.

HDMI cihazı "HDMI Cihaz Listesi" içerisinde görünmüyor

- Cihazınızın HDMI kontrolü uyumlu olup olmadığını kontrol ediniz.

Tüm kanallar ayarlanmıyor

- Kablolu yayın hakkında bilgi için internet destek sitesine bakınız.
<http://support.sony-europe.com/TV/DVBC/>

"Kapalı" seçeneğini "HDMI Kontrolü" menüsünde seçemezsiniz.

- Eğer TV'ye herhangi bir HDMI kontrolü uyumlu ses cihazı bağlı ise, bu menüde "Kapalı" seçeneğini seçemezsiniz. Ses çıkışı TV hoparlörü olarak değiştirmek istediğiniz takdirde, "TV Hoparlörü" menüsünden "Hoparlör" seçimini yapınız (sayfa 27).



Uygunluk beyanı, üretici firmanın yetkili kılınmış olduğu, Product Compliance Europe (PCE) Sony Deutschland GmbH (Stuttgart Technology Centre) tarafından yapılmaktadır.

Product Compliance Europe (PCE)
Sony Deutschland GmbH
Hedelfinger Strasse 61, 70327 Stuttgart, Germany
Tel: (0)711-5858-0, Fax : (0)711-5858-488
URL of EU DoC Database : <http://www.compliance.sony.de/>

Üretici Firma:
Sony Corporation
Sony Corporation
1-7-1 Konan, Minato-ku, Tokyo
Japan
Türkiye İrtibat Numaraları:
Tel: 0216-633 98 00
Faks: 0216-632 70 30
e-mail: bilgi@eu.sony.com

SONY YETKİLİ SERVİSLERİ
İRTİBAT ÇAĞRI MERKEZİ NUMARASI
Telefon 4447669

SONY EURASIA PAZARLAMA A.S.
Onurofis Park Plaza Inkkap Mah. Untel Sok.
N° 10 Umraniye, İstanbul
Tel: 0216-6339800