

SONY®

Průručka použivatel'a

Osobný počítač
Typový rad VPCW21



Obsah

Pred použitím	4	Používanie periférnych zariadení	64
Ďalšie informácie o počítači VAIO	5	Pripojenie optickej jednotky	65
Ergonomické zretele	7	Pripojenie externých reproduktorov alebo slúchadiel.....	67
Začíname	9	Pripojenie externého displeja	68
Umiestnenie ovládacích prvkov a zásuviek	10	Výber režimu displeja	70
Informácie o indikátoroch	16	Používanie funkcie viacerých monitorov	71
Pripojenie napájacieho zdroja	17	Pripojenie externého mikrofónu.....	73
Používanie batérie.....	19	Pripojenie zariadenia USB.....	74
Bezpečné vypnutie počítača.....	26	Prispôsobenie vášho počítača VAIO.....	76
Používanie režimov nízkej spotreby	27	Nastavenie hesla	77
Aktualizácia počítača	30	Používanie nástroja VAIO Control Center.....	84
Používanie počítača VAIO	31	Používanie aplikácie VAIO Power Management.....	85
Používanie klávesnice	32	Preventívne opatrenia	86
Používanie dotykového panelu	34	Informácie o bezpečnosti	87
Používanie vstavanej kamery	35	Informácie o starostlivosti a údržbe	90
Používanie média „Memory Stick“	36	Zaobchádzanie s počítačom	91
Používanie ďalších modulov alebo pamäťových kariet	43	Zaobchádzanie s obrazovkou LCD	93
Používanie Internetu.....	47	Používanie napájacieho zdroja	94
Používanie siete (LAN)	48	Zaobchádzanie so vstavanou kamerou.....	95
Používanie bezdrôtovej siete LAN	49	Zaobchádzanie s diskami.....	96
Používanie bezdrôtovej siete WAN	54	Používanie batérie	97
Používanie funkcie Bluetooth.....	58	Zaobchádzanie s médiami „Memory Stick“	98
		Zaobchádzanie so vstavaným úložným zariadením	99

Odstraňovanie porúch	100
Prevádzka počítača	102
Aktualizácia a zabezpečenie systému	109
Obnovenie	111
Batéria	113
Vstavaná kamera	115
Siete (LAN a bezdrôtová sieť LAN)	117
Bezdrôtová sieť WAN	120
Technológia Bluetooth	121
Optické disky	125
Displej	126
Tlač	129
Mikrofón	130
Reproduktory	131
Dotykový panel	133
Klávesnica	134
Diskety	135
Audio/video	136
„Memory Stick“	138
Periférne zariadenia	139
Obchodné značky	140
Oznámenie	142

Pred použitím

Blahoželáme vám ku kúpe počítača Sony VAIO®. Víta vás elektronická **Príručka používateľa**. Spoločnosť Sony skombinovala špičkové technológie v oblasti zvuku, videa, výpočtovej techniky a telekomunikácií, aby vám poskytla pôžitok z používania výpočtovej techniky na úrovni doby.

! Vonkajšie pohľady znázornené v tejto príručke sa môžu mierne odlišovať od vášho počítača.

Ako zistiť technické údaje

Niektoré funkcie, možnosti a dodané položky nemusia byť v počítači dostupné.

Ak chcete zistiť konfiguráciu svojho počítača, navštívte webovú stránku služieb VAIO-Link <http://www.vaio-link.com>.

Informácie o modeloch so systémom Windows 7 Starter

V modeloch s operačným systémom Windows 7 Starter nemožno používať niektoré funkcie, ktoré sú k dispozícii v modeloch s inými vydaniaми operačného systému Windows 7. Z funkcií popísaných v tejto **Príručke používateľa** nemožno používať napríklad tieto funkcie:

- pripojenia ad-hoc funkcie bezdrôtovej siete LAN,
- funkciu viacerých monitorov,
- funkciu **Long Battery Life Wallpaper Setting** nástroja **VAIO Control Center**.

Ďalšie informácie o počítači VAIO

Táto časť obsahuje informácie o technickej podpore pre počítače VAIO.

1. Tlačená dokumentácia

- Sprievodca rýchlym uvedením do prevádzky** – prehľad pripojenia súčastí, informácie o inštalácii a pod.
- Sprievodca obnovou a odstraňovaním porúch (Stručná príručka)**
- Predpisy, záruka a servisná podpora**

2. Elektronická dokumentácia

- Príručka používateľa** (táto príručka) – funkcie počítača a informácie o riešení bežných problémov.

Ako si pozrieť túto elektronickú príručku:

- 1 Kliknite na tlačidlo **Štart**  a položky **Všetky programy** a **VAIO Documentation**.
- 2 Otvorte priečinok pre váš jazyk.
- 3 Vyberte príručku, ktorú si chcete prečítať.



Príručky používateľa môžete manuálne vyhľadať výberom položiek **Počítač > VAIO (C:)** (váš disk C) > **Documentation > Documentation** a otvorením priečinka s vaším jazykom.

- Sprievodca obnovou a odstraňovaním porúch (Podrobná verzia)** – podrobné informácie o obnove, zálohovaní a odstraňovaní porúch.
- Lokalita **Pomoc a technická podpora pre systém Windows** – komplexný zdroj praktických rád, výukových programov a ukážok, ktoré vás naučia používať počítač.

Ak chcete získať prístup k lokalite **Pomoc a technická podpora pre systém Windows**, kliknite na tlačidlo **Štart** a potom na položku **Pomoc a technická podpora**, prípadne stlačte a podržte kláves s logom systému Microsoft Windows a stlačte kláves **F1**.

3. Webové stránky technickej podpory

Ak máte problém s počítačom, navštívte webovú stránku služieb VAIO-Link <http://www.vaio-link.com>, kde nájdete pokyny na odstraňovanie porúch.

K dispozícii sú aj ďalšie zdroje informácií:

- Komunita Club VAIO na lokalite <http://club-vaio.com> poskytuje možnosť klásť otázky iným používateľom počítačov VAIO.
- Informácie o produktoch nájdete na webovej stránke s našimi produktmi <http://www.vaio.eu/> alebo v elektronickom obchode na lokalite <http://www.sonystyle-europe.com>.

V prípade, že sa musíte obrátiť na pracovníkov služieb VAIO-Link, majte pripravené sériové číslo svojho počítača VAIO. Sériové číslo sa nachádza na spodnej časti, zadnom paneli alebo vnútri otvoru na batériu počítača VAIO. Ak máte problémy s nájdením sériového čísla, ďalšie pokyny môžete nájsť na webovej stránke služieb VAIO-Link.

Ergonomické zretele

Počítač budete používať ako prenosné zariadenie v rôznych prostrediach. Kedykoľvek je to možné, mali by ste sa pokúsiť brať do úvahy nasledujúce ergonomické zretele v stacionárnom aj prenosnom prostredí:

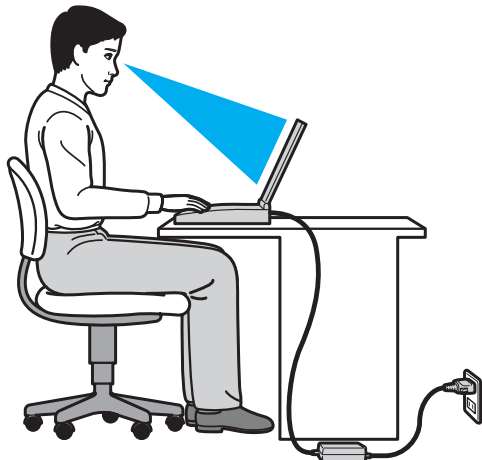

- ❑ **Umiestnenie počítača** – počítač umiestnite priamo pred seba. Pri používaní klávesnice alebo ukazovacieho zariadenia držte predlaktia vo vodorovnej polohe so zápästiami v neutrálnej pohodlnej polohe. Ramená nechajte prirodzene visieť. Pri používaní počítača si doprajte časté prestávky. Nadmerné používanie počítača môže namáhať zrak, svaly alebo šľachy.
- ❑ **Nábytok a držanie tela** – sedte na stoličke s dobrým zadným operadlom. Výšku stoličky nastavte tak, aby vaše chodidlá spočívali rovno na podlahe. Opierka na nohy vám môže zabezpečiť lepšie pohodlie. Sedte uvoľnene vo vzpriamenej polohe a vyhýbajte sa hrbeniu alebo nakláňaniu dozadu.

- ❑ **Pozorovací uhol displeja počítača** – pomocou funkcie naklonenia nájdite najlepšiu polohu displeja. Namáhanie zraku a únava svalov sa dá znížiť nastavením displeja do vhodnej polohy. Nastavte aj úroveň jasnosti displeja.
- ❑ **Osvetlenie** – vyberte také miesto, kde okná a svetlá nespôsobujú odrazy na displeji. Použite nepriame osvetlenie, aby ste sa vyhli žiariacim škvrnám na displeji. Vhodné osvetlenie zvyšuje vaše pohodlie a zlepšuje efektívnosť práce.
- ❑ **Umiestnenie externého displeja** – pri používaní externého displeja ho umiestnite do pohodlnej pozorovacej vzdialenosti. Zabezpečte, aby pri sedení pred monitorom bola obrazovka na úrovni očí alebo mierne pod ich úrovňou.

Začíname

Táto kapitola popisuje, ako začať používať váš počítač VAIO.

- Umiestnenie ovládacích prvkov a zásuviek (str. 10)**
- Informácie o indikátoroch (str. 16)**
- Pripojenie napájacieho zdroja (str. 17)**
- Používanie batérie (str. 19)**
- Bezpečné vypnutie počítača (str. 26)**
- Používanie režimov nízkej spotreby (str. 27)**
- Aktualizácia počítača (str. 30)**

Umiestnenie ovládacích prvkov a zásuviek

Venujte chvíľu identifikovaniu ovládacích prvkov a zásuviek, ktoré sú znázornené na nasledujúcich stranách.

Predná strana

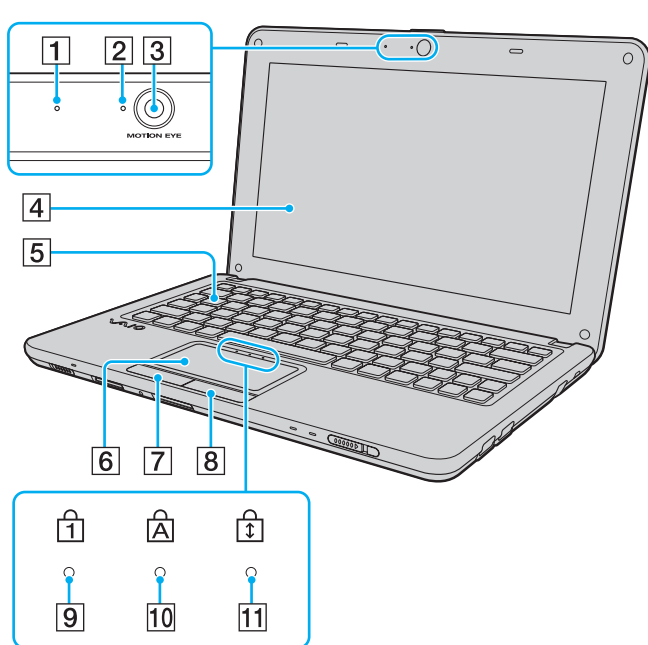

- 1 Vstavaný mikrofón (monofónny)
- 2 Indikátor vstavanej kamery **MOTION EYE** (str. 16)
- 3 Vstavaná kamera **MOTION EYE** (str. 35)
- 4 Obrazovka LCD (str. 93)
- 5 Klávesnica (str. 32)
- 6 Dotykový panel (str. 34)
- 7 Ľavé tlačidlo (str. 34)
- 8 Pravé tlačidlo (str. 34)
- 9 Indikátor Num lock (str. 16)
- 10 Indikátor Caps lock (str. 16)
- 11 Indikátor Scroll lock (str. 16)

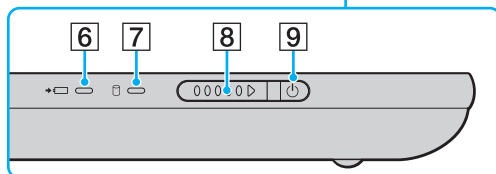
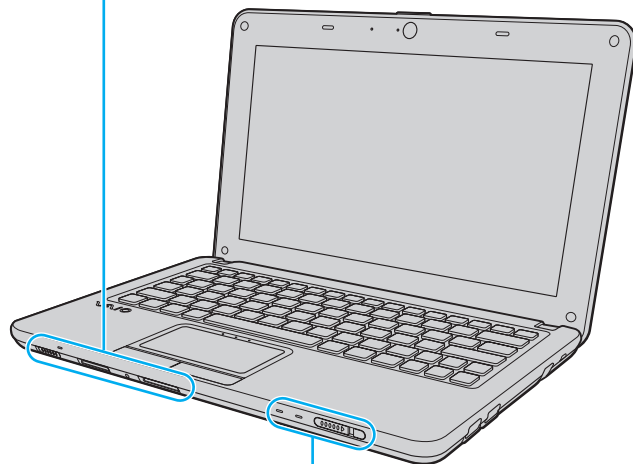
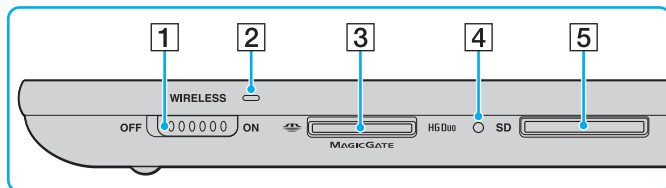

- 1 Vypínač **WIRELESS** (str. 49), (str. 54), (str. 58)
- 2 Indikátor **WIRELESS** (str. 16)
- 3 Zásuvka na médium „Memory Stick Duo“* (str. 36)
- 4 Indikátor prístupu k médiu (str. 16)
- 5 Zásuvka na pamäťovú kartu **SD** (str. 43)
- 6 Indikátor nabíjania (str. 16)
- 7 Indikátor diskovej jednotky (str. 16)
- 8 Vypínač
- 9 Indikátor napájania (str. 16)

* Počítač podporuje iba médiá „Memory Stick“ dvojitej veľkosti.

Zadná strana

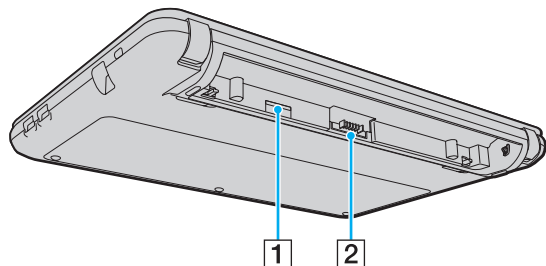

1 Zásuvka na kartu SIM* (str. 54)

2 Zásuvka na pripojenie batérie (str. 19)

* V modeloch s funkciou bezdrôtovej siete WAN.

Pravá strana

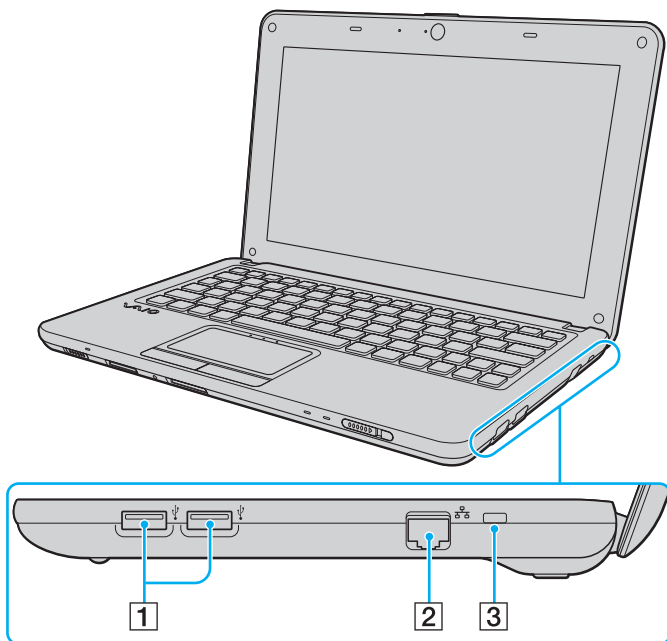

- 1 Zásuvky USB* (str. 74)
- 2 Sieťová (LAN) zásuvka (str. 48)
- 3 Bezpečnostná štrbina

* Kompatibilné so štandardom USB 2.0. Podporujú vysokú, plnú a nízku rýchlosť.

Ľavá strana

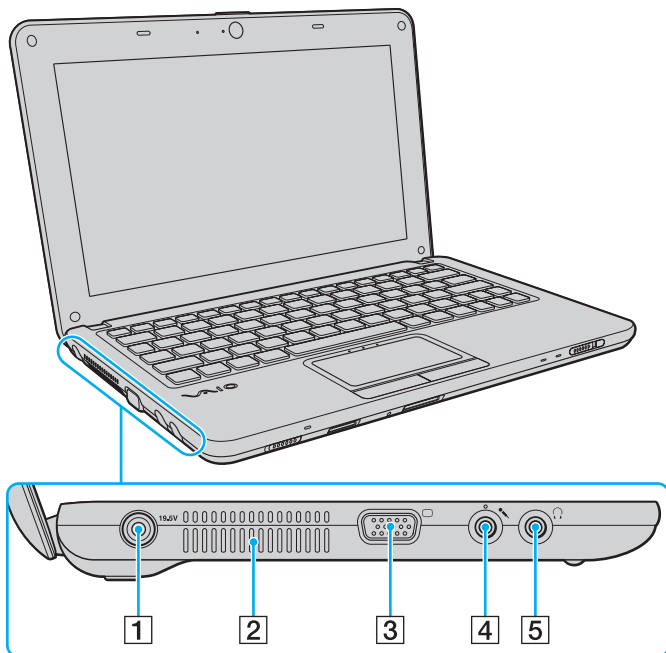

1 Zásuvka vstupu jednosmerného prúdu ([str. 17](#))

2 Vetrací otvor

3 Zásuvka na monitor ([str. 68](#))

4 Konektor mikrofónu ([str. 73](#))

5 Konektor slúchadiel ([str. 67](#))

Spodná strana

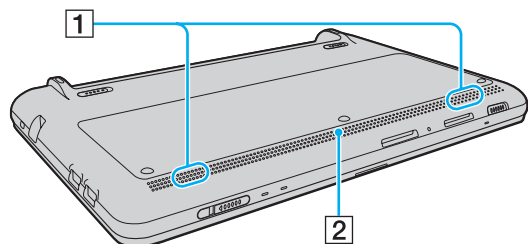







1 Vstavané reproduktory (stereo)

2 Vetrací otvor

Informácie o indikátoroch

Počítač je vybavený nasledujúcimi indikátormi:

Indikátor	Funkcie
Napájanie 	Keď je počítač zapnutý, indikátor svieti na zeleno. Keď je počítač v režime spánku, pomaly bliká na oranžovo. Keď je počítač vypnutý alebo v režime dlhodobého spánku, nesvieti.
Nabíjanie 	Svieti, keď sa batéria nabíja. Ďalšie informácie nájdete v časti Nabíjanie batérie (str. 23) .
Vstavaná kamera MOTION EYE	Svieti, kým sa používa vstavaná kamera.
Prístup k médiu	Svieti počas prístupu k údajom uloženým na pamäťovej karte, napríklad na médiu „Memory Stick“ alebo pamäťovej karte SD. (Kým tento indikátor svieti, neuvádzajte počítač do režimu spánku ani ho nevypínajte.) Keď indikátor nesvieti, pamäťová karta sa nepoužíva.
Disková jednotka 	Svieti počas prístupu k údajom uloženým vo vstavanom úložnom zariadení. Kým tento indikátor svieti, neuvádzajte počítač do režimu spánku ani ho nevypínajte.
Num lock 	Stlačením klávesu Num Lk sa aktivuje numerická klávesnica. Ďalším stlačením klávesu sa numerická klávesnica deaktivuje. Keď indikátor nesvieti, numerická klávesnica nie je aktívna.
Caps lock 	Po stlačení klávesu Caps Lock budete písať veľké písmená. Keď tento indikátor svieti a stlačíte kláves Shift , budete písať malé písmená. Ďalším stlačením klávesu sa indikátor vypne. Po zhasnutí indikátora Caps lock sa obnoví normálne písanie.
Scroll lock 	Stlačením klávesov Fn+Scr Lk zmeníte spôsob, akým sa posúva zobrazenie na displeji. Po zhasnutí indikátora Scroll lock sa obnoví normálne posúvanie. Funkcia klávesu Scr Lk sa mení v závislosti od programu, ktorý používate. Nefunguje so všetkými programami.
WIRELESS	Svieti, kým sú aktivované možnosti bezdrôtovej komunikácie.

Pripojenie napájacieho zdroja

Ako napájací zdroj pre počítač možno použiť sieťový adaptér alebo nabíjateľnú batériu.

Používanie sieťového adaptéra

Keď je počítač priamo pripojený k sieťovému napájacímu zdroju a je vložená batéria, napája sa zo sieťovej zásuvky.



Používajte iba sieťový adaptér dodaný s počítačom.

Ako používať sieťový adaptér

- 1 Jeden koniec sieťovej šnúry (1) zapojte do sieťového adaptéra (3).
- 2 Druhý koniec sieťovej šnúry zapojte do sieťovej zásuvky (2).
- 3 Kábel sieťového adaptéra (3) zapojte do zásuvky vstupu jednosmerného prúdu (4) na počítači.

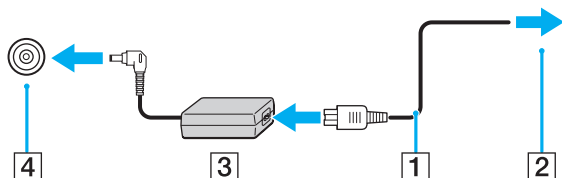

! Tvar konektora vstupu jednosmerného prúdu sa líši v závislosti od sieťového adaptéra.



Ak chcete počítač úplne odpojiť od sieťového napájacieho zdroja, vytiahnite sieťový adaptér zo sieťovej zásuvky.

Zabezpečte, aby sieťová zásuvka bola dobre prístupná.

Ak zamýšľate počítač nepoužívať dlhšiu dobu, uveďte ho do režimu dlhodobého spánku. Pozrite si časť **Používanie režimu dlhodobého spánku** ([str. 29](#)).

Používanie batérie

Batéria dodaná s počítačom nie je v momente dodávky úplne nabitá.

Vloženie alebo vybratie batérie

Ako vložiť batériu

- 1 Počítač vypnite a zatvorte veko s obrazovkou LCD.
- 2 Poistku batérie **LOCK** (1) posuňte smerom von.

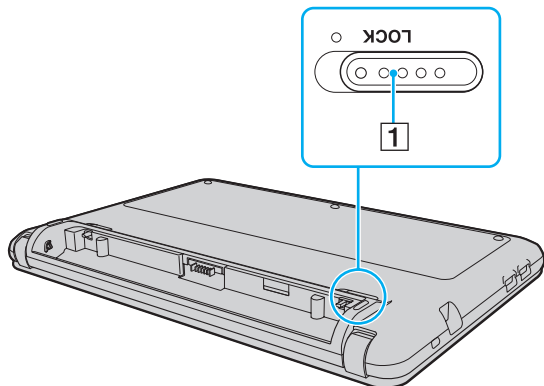

- 3** Batériu šikmo zasuňte do otvoru tak, aby výstupok (2) na oboch stranách otvoru zapadol do výrezu (3) na oboch stranách batérie.

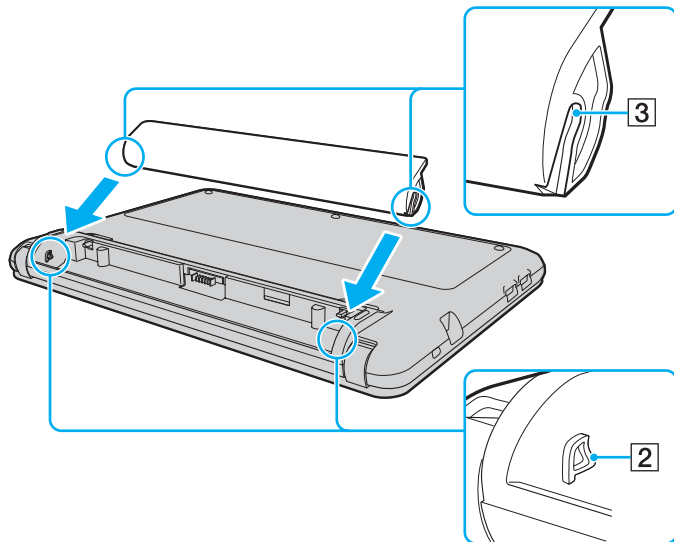

- 4 Batériu zatláčajte nadol do otvoru, kým nezacvakne na svojom mieste.

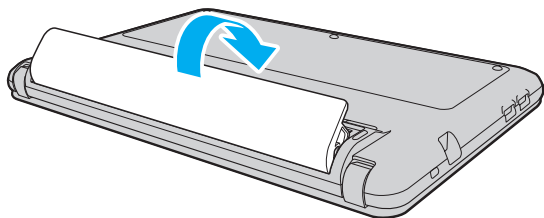

- 5 Poistku batérie **LOCK** posuňte smerom dovnútra, aby sa batéria zaistila v počítači.

Ako vybrať batériu

! Ak je počítač zapnutý a nie je pripojený k sieťovému adaptéru alebo je v režime spánku a vyberiete batériu, môžete stratiť dáta.

- 1 Počítač vypnite a zatvorte veko s obrazovkou LCD.
- 2 Poistku batérie **LOCK** (1) posuňte smerom von.
- 3 Poistku batérie **RELEASE** (2) posuňte smerom von.
Batéria sa odistí a jej predný okraj sa mierne nadvihne.
- 4 Špičku prsta položte na nadvihnutý okraj, batériu zdvihnite v smere šípky a potom ju vytiahnite z počítača.

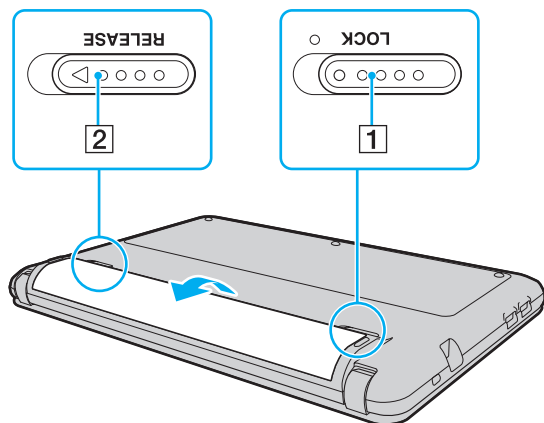

! Určité nabíjateľné batérie nespĺňajú štandardy kvality a bezpečnosti spoločnosti Sony. Z bezpečnostných dôvodov funguje tento počítač iba s originálnymi batériami značky Sony určenými pre tento model. Ak doň vložíte batériu od iného výrobcu, batéria sa nenabije a počítač nebude fungovať.

Nabíjanie batérie

Batéria dodaná s počítačom nie je v momente dodávky úplne nabitá.

Ako nabíjať batériu

- 1 Vložte batériu.
- 2 Pomocou sieťového adaptéra pripojte počítač k napájaciemu zdroju. Počas nabíjania batérie svieti indikátor nabíjania. Keď sa úroveň nabitia batérie priblíži vybratej maximálnej úrovni nabitia, indikátor nabíjania zhasne.

Stav indikátora nabíjania	Význam
Svieti oranžovou farbou	Batéria sa nabíja.
Bliká spolu so zeleným indikátorom napájania	Batéria sa blíži úplnému vybitiu. (Štandardný režim)
Bliká spolu s oranžovým indikátorom napájania	Batéria sa blíži úplnému vybitiu. (Režim spánku)
Rýchlo bliká oranžovou farbou	Došlo ku chybe batérie z dôvodu zlyhania alebo odistenia batérie.

! Batériu nabíjajte už od začiatku tak, ako je uvedené v tejto príručke.



Batériu nechávajte v počítači, kým je priamo pripojený k sieťovému napájacíemu zdroju. Počas používania počítača sa batéria ďalej nabíja.

Ak sa batéria vybíja a blikajú indikátor nabíjania aj indikátor napájania, mali by ste buď pripojiť sieťový adaptér a batériu opätovne nabiť, alebo počítač vypnúť a vložiť plne nabitú batériu.

Počítač sa dodáva s lítium-iónovou batériou, ktorá sa dá kedykoľvek opätovne nabiť. Nabíjanie čiastočne vybitej batérie nemá vplyv na životnosť batérie.

Životnosť batérie môžete predĺžiť pomocou aplikácie **VAIO Control Center**, a to povolením funkcie starostlivosti o batériu v časti **Battery Charge Functions**.

Pri používaní niektorých softvérových aplikácií alebo periférnych zariadení sa počítač nemusí uviesť do režimu dlhodobého spánku, aj keď sa úroveň nabitia batérie zníži. Ak sa chcete vyhnúť strate údajov počas napájania počítača z batérie, mali by ste svoje údaje často ukladať a manuálne aktivovať niektorý režim správy napájania, napríklad režim spánku alebo režim dlhodobého spánku.

Ak sa batéria vybije, kým je počítač v režime spánku, stratíte všetky neuložené údaje. Návrat do predchádzajúceho pracovného stavu nie je možný. Údaje by ste mali často ukladať, aby ste sa vyhli ich strate.

Predĺženie životnosti batérie

Keď sa počítač napája z batérie, môžete predĺžiť jej životnosť pomocou nasledujúcich postupov.

- Znížte jas obrazovky LCD počítača.
- Použite režim nízkej spotreby. Ďalšie informácie nájdete v časti **Používanie režimov nízkej spotreby (str. 27)**.
- Zmeňte nastavenia napájania v časti **Možnosti napájania**. Ďalšie informácie nájdete v časti **Používanie aplikácie VAIO Power Management (str. 85)**.
- Pomocou aplikácie **VAIO Control Center** nastavte tapetu v časti **Long Battery Life Wallpaper Setting** ako pozadie pracovnej plochy.

Bezpečné vypnutie počítača

Počítač vypínajte správne, ako je popísané nižšie, aby ste sa vyhli strate neuložených dát.

Ako vypnúť počítač

- 1 Vypnite všetky periférne zariadenia pripojené k počítaču.
- 2 Kliknite na tlačidlo **Štart** a potom na tlačidlo **Vypnúť**.
- 3 Zareagujte na akékoľvek varovné výzvy na uloženie dokumentov, berte zreteľ na ostatných používateľov a počkajte, kým sa počítač automaticky nevypne.
Indikátor napájania zhasne.

Používanie režimov nízkej spotreby

Nastavenia správy napájania sa dajú využiť na šetrenie batérie. V závislosti od vašich požiadaviek vám počítač okrem štandardného prevádzkového režimu ponúka aj dva odlišné režimy nízkej spotreby: režim spánku a režim dlhodobého spánku.

! Ak počítač zamýšľate nepoužívať dlhšiu dobu a nechať ho odpojený od sieťového napájacieho zdroja, uveďte ho do režimu dlhodobého spánku alebo ho vypnite.

Ak sa batéria vybije, kým je počítač v režime spánku, stratíte všetky neuložené údaje. Návrat do predchádzajúceho pracovného stavu nie je možný. Údaje by ste mali často ukladať, aby ste sa vyhli ich strate.

Režim	Popis
Štandardný režim	Toto je štandardný stav počítača, keď sa používa. Kým je počítač v tomto režime, svieti zelený indikátor napájania.
Režim spánku	Režim spánku vypína obrazovku LCD a uvádza vstavané úložné zariadenia a procesor do režimu nízkej spotreby. Kým je počítač v tomto režime, indikátor napájania pomaly bliká oranžovou farbou. Počítač sa dokáže zobudiť z režimu spánku rýchlejšie ako z režimu dlhodobého spánku. Režim spánku má však vyššiu spotrebu ako režim dlhodobého spánku.
Režim dlhodobého spánku	Kým je počítač v režime dlhodobého spánku, stav systému ostane uložený vo vstavaných úložných zariadeniach a napájanie sa vypne. Aj keď sa batéria vybije, nestratia sa žiadne údaje. Kým je počítač v tomto režime, indikátor napájania nesvieti.

Používanie režimu spánku

Ako aktivovať režim spánku

Kliknite na tlačidlo **Štart**, šípku  vedľa tlačidla **Vypnúť** a položku **Uspať**.

Ako sa vrátiť do štandardného režimu

- Stlačte ktorýkoľvek kláves.
- Posuňte vypínač (v smere trojuholníka ▷ na vypínači).

! Ak vypínač posuniete (v smere trojuholníka ▷ na vypínači) a podržíte viac ako štyri sekundy, počítač sa automaticky vypne. Stratíte všetky neuložené údaje.

Používanie režimu dlhodobého spánku

Ako aktivovať režim dlhodobého spánku

Stlačte klávesy **Fn+F12**.

Môžete tiež kliknúť na tlačidlo **Štart**, šípku vedľa tlačidla **Vypnúť** a položku **Dlhodobý spánok**.



Nehýbte s počítačom, kým indikátor napájania nezhasne.

Ako sa vrátiť do štandardného režimu

Posuňte vypínač (v smere trojuholníka ▷ na vypínači).



Ak vypínač posuniete (v smere trojuholníka ▷ na vypínači) a podržite viac ako štyri sekundy, počítač sa automaticky vypne.

Aktualizácia počítača

Počítač VAIO aktualizujte pomocou nasledujúcich softvérových aplikácií, aby pracoval efektívnejšie a bezpečnejšie.

Aplikácia **VAIO Update** automaticky upozorní na nové aktualizácie zvyšujúce výkon počítača dostupné na Internete, prevezme ich a nainštaluje v počítači.

Windows Update

Kliknite na tlačidlo **Štart**, položky **Všetky programy**, **Windows Update** a postupujte podľa pokynov na obrazovke.

VAIO Update 5

Kliknite na tlačidlo **Štart**, položky **Všetky programy**, **VAIO Update 5** a postupujte podľa pokynov na obrazovke.



Počítač musí byť pripojený na Internet, aby sa dali prebrať aktualizácie.

Používanie počítača VAIO

Táto kapitola popisuje, ako využiť váš počítač VAIO na maximum.

- ❑ **Používanie klávesnice** ([str. 32](#))
- ❑ **Používanie dotykového panelu** ([str. 34](#))
- ❑ **Používanie vstavanej kamery** ([str. 35](#))
- ❑ **Používanie média „Memory Stick“** ([str. 36](#))
- ❑ **Používanie ďalších modulov alebo pamäťových kariet** ([str. 43](#))
- ❑ **Používanie Internetu** ([str. 47](#))
- ❑ **Používanie siete (LAN)** ([str. 48](#))
- ❑ **Používanie bezdrôtovej siete LAN** ([str. 49](#))
- ❑ **Používanie bezdrôtovej siete WAN** ([str. 54](#))
- ❑ **Používanie funkcie Bluetooth** ([str. 58](#))





Používanie klávesnice

Klávesnica obsahuje doplnkové klávesy, ktoré vykonávajú úlohy špecifické pre daný model.

Kombinácie a funkcie s klávesom Fn



Niektoré funkcie klávesnice sa dajú používať až po úplnom spustení operačného systému.

Kombinácia/funkcia	Funkcia
Fn +  (F2): vypnutie zvuku	Vypína a zapína vstavané reproduktory alebo slúchadlá.
Fn +  (F3/F4): ovládanie hlasitosti	Mení úroveň hlasitosti. Ak chcete zvýšiť hlasitosť, stláčajte klávesy Fn+F4 , prípadne stlačte klávesy Fn+F4 a potom kláves ↑ alebo → . Ak chcete znížiť hlasitosť, stláčajte klávesy Fn+F3 , prípadne stlačte klávesy Fn+F3 a potom kláves ↓ alebo ← .
Fn +  (F5/F6): ovládanie jasů	Mení jas obrazovky LCD počítača. Ak chcete zvýšiť intenzitu podsvietenia, stláčajte klávesy Fn+F6 , prípadne stlačte klávesy Fn+F6 a potom kláves ↑ alebo → . Ak chcete znížiť intenzitu podsvietenia, stláčajte klávesy Fn+F5 , prípadne stlačte klávesy Fn+F5 a potom kláves ↓ alebo ← .
Fn +  /  (F7): výstup na displej	Mení výstup na displej – môžete si vybrať výstup na obrazovku počítača, externý displej, súčasný výstup na obe zariadenia a viacero obrazoviek, ktoré fungujú ako jedna pracovná plocha. Stlačením klávesu Enter vyberte požadovaný výstup na displej. ! Ak ste vybrali výstup na externý displej a odpojíte kábel displeja od počítača, obrazovka počítača stmavne. V takom prípade stlačte a podržte kláves Fn a dvakrát stlačte kláves F7 . Následným stlačením klávesu Enter prepnete výstup na obrazovku počítača. V závislosti od operačného systému počítača sa nemusí podporovať funkcia viacerých obrazoviek.

Kombinácia/funkcia	Funkcia
Fn +  (F12): dlhodobý spánok	Poskytuje najnižšiu úroveň spotreby energie. Po vykonaní tohto príkazu sa stav systému a pripojených periférnych zariadení uloží vo vstavanom úložnom zariadení a odpojí sa napájanie. Ak chcete obnoviť pôvodný stav systému, vypínačom zapnete napájanie. Podrobné informácie o správe napájania nájdete v časti Používanie režimov nízkej spotreby (str. 27) .

Používanie dotykového panelu

Pomocou dotykového panelu môžete ukazovať, zvoliť, potiahnuť a posúvať objekty na obrazovke.

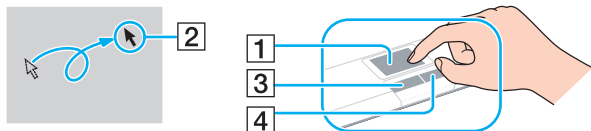

Akcia	Popis
Ukázanie	Posúvajte prst po dotykovom paneli (1) tak, aby ste ukazovateľ (2) umiestnili na položku alebo objekt.
Kliknutie	Jedenkrát stlačte ľavé tlačidlo (3).
Dvojité kliknutie	Ľavé tlačidlo stlačte dvakrát po sebe.
Kliknutie pravým tlačidlom myši	Jeden krát stlačte pravé tlačidlo (4). V mnohých aplikáciách táto akcia zobrazí kontextovú ponuku so skratkami (ak je k dispozícii).
Potiahnutie	Posúvajte prst po dotykovom paneli, pričom zároveň držte stlačené ľavé tlačidlo.
Posúvanie	Na posúvanie vo vertikálnom smere posúvajte prst po dotykovom paneli pozdĺž ľavého okraja dotykového panelu. Na posúvanie v horizontálnom smere posúvajte prst po dotykovom paneli pozdĺž spodného okraja dotykového panelu (funkcia posúvania je k dispozícii iba v aplikáciách, ktoré podporujú funkciu posúvania pomocou dotykového panelu).



Keď je k vášmu počítaču pripojená myš, dotykový panel môžete vypnúť/zapnúť. Ak chcete zmeniť nastavenia dotykového panelu, použite nástroj **VAIO Control Center**.



Pred vypnutím dotykového panelu určite pripojte myš. Ak dotykový panel vypnete pred pripojením myši, kurzor budete môcť ovládať iba pomocou klávesnice.

Používanie vstavanej kamery

Váš počítač je vybavený vstavanou kamerou **MOTION EYE**.

Pomocou vopred nainštalovaného softvéru na zachytávanie snímok môžete vykonávať nasledujúce úkony:

- zachytávať statické snímky a nahrávať filmy,
- rozpoznávať a zachytávať pohyby objektu na účely monitorovania,
- upravovať zachytené údaje.



Zapnutím počítača sa aktivuje vstavaná kamera.

Použitím vhodného softvéru možno organizovať videokonferencie.



Spustenie alebo ukončenie softvéru na výmenu okamžitých správ alebo úpravu videa neaktivuje ani nedeaktivuje vstavanú kameru.

Pri používaní vstavanej kamery neuvádzajte počítač do režimu spánku ani dlhodobého spánku.

Používanie vopred nainštalovaného softvéru na zachytávanie snímok

- 1 Kliknite na tlačidlo **Štart**, položky **Všetky programy**, **ArcSoft WebCam Companion 3** a **WebCam Companion 3**.
- 2 Kliknite na požadovanú ikonu v hlavnom okne.
Podrobné informácie týkajúce sa používania softvéru nájdete v súbore Pomocníka, ktorý je súčasťou softvéru.



Pokiaľ zachytávate statické snímky alebo nahrávate film na tmavom mieste, kliknite na ikonu **Capture** v hlavnom okne a potom na ikonu **WebCam Settings**.
V okne s vlastnosťami vyberte možnosť slabého osvetlenia alebo možnosť kompenzácie slabého osvetlenia.

Používanie média „Memory Stick“

Médium „Memory Stick“ je kompaktné, prenosné a všestranné záznamové médium z integrovaných obvodov osobitne skonštruované na výmenu a zdieľanie digitálnych údajov s kompatibilnými výrobkami, akými sú digitálne fotoaparáty, mobilné telefóny a iné zariadenia. Keďže je vyberateľné, dá sa použiť na externé uloženie dát.

Skôr ako začnete médium „Memory Stick“ používať

Do zásuvky „Memory Stick Duo“ na počítači možno vkladať nasledujúce veľkosti a typy médií:

- „Memory Stick Duo“
- „Memory Stick PRO Duo“
- „Memory Stick PRO-HG Duo“

! Počítač podporuje iba médiá „Memory Stick“ dvojitej veľkosti. Nepodporuje médiá „Memory Stick“ štandardnej veľkosti.

Najnovšie informácie o médiách „Memory Stick“ nájdete na lokalite [memorystick.com] na stránke <http://www.memorystick.com/en/>.

Vloženie a vybratie média „Memory Stick“

Ako vložiť médium „Memory Stick“

- 1 Nájdiť zásuvku „Memory Stick Duo“.
- 2 Médium „Memory Stick“ držte tak, aby šípka smerovala nahor a bola otočená smerom k zásuvke.
- 3 Médium „Memory Stick“ opatrne zasuňte do zásuvky, kým nezacvakne na svojom mieste. Médium netlačte do zásuvky násilím.



Ak sa médium „Memory Stick“ nedá do zásuvky zasunúť ľahko, opatrne ho vytiahnite a skontrolujte, či ho zasúvate v správnom smere.

Systém automaticky rozpozná médium „Memory Stick“ a zobrazí jeho obsah. Ak sa na pracovnej ploche nič nezobrazí, kliknite na tlačidlo **Štart**, položku **Počítač** a dvakrát kliknite na ikonu média „Memory Stick“.

Po vložení média „Memory Stick“ do zásuvky sa ikona média „Memory Stick“ zobrazí v okne **Počítač**.

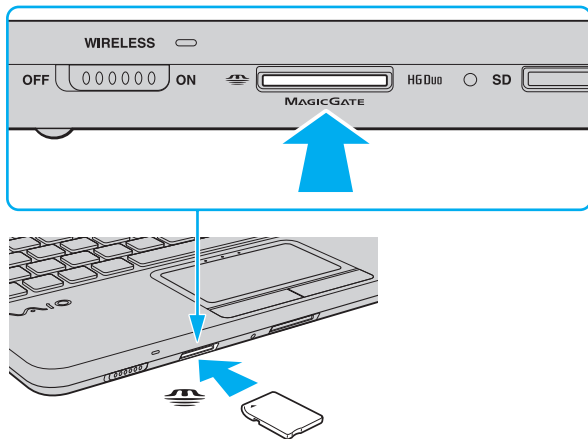

! Pred použitím média „Memory Stick Micro“ („M2“) ho nezabudnite vložiť do redukcie „M2“ na dvojnásobnú veľkosť. Ak médium zasuniete priamo do zásuvky „Memory Stick Duo“ bez redukcie, možno sa zo zásuvky nebude dať vytiahnuť.

Ako vybrať médium „Memory Stick“

! Kým svieti indikátor prístupu k médiu, nevyberajte médium „Memory Stick“. Mohli by ste stratíť údaje. Veľké objemy údajov môžu vyžadovať dlhší čas na načítanie, takže pred vybratím média „Memory Stick“ sa presvedčte, že indikátor nesvieti.

- 1 Nájdite zásuvku „Memory Stick Duo“.
- 2 Presvedčte sa, že indikátor prístupu k médiu nesvieti.
- 3 Médium „Memory Stick“ zatlačte smerom do počítača a uvoľnite. Médium „Memory Stick“ sa vysunie.
- 4 Médium „Memory Stick“ vytiahnite zo zásuvky.

! Médium „Memory Stick“ vyťahujte opatrne. V opačnom prípade môže nečakane vyskočiť.

Formátovanie média „Memory Stick“

Ako formátovať médium „Memory Stick“

Médium „Memory Stick“ je naformátované použitím predvoleného nastavenia a je pripravené na použitie.

Ak chcete médium opätovne naformátovať v počítači, postupujte podľa týchto pokynov.

- ! Pri formátovaní média použite zariadenie, ktoré je určené na formátovanie médií a podporuje médiá „Memory Stick“.
- Formátovaním sa z média „Memory Stick“ vymažú všetky uložené údaje. Pred formátovaním média skontrolujte, či neobsahuje cenné dáta.
- V priebehu formátovania nevyberajte médium „Memory Stick“ zo zásuvky. Mohlo by to spôsobiť poruchu.

- 1 Nájdite zásuvku „Memory Stick Duo“.
- 2 Médium „Memory Stick“ opatrne zasuňte do zásuvky, kým nezacvakne na svojom mieste.
- 3 Kliknite na tlačidlo **Štart** a položku **Počítač**.
- 4 Pravým tlačidlom myši kliknite na ikonu média „Memory Stick“ a vyberte možnosť **Formátovanie**.
- 5 Kliknite na položku **Obnoviť predvolené hodnoty zariadenia**.

- ! Veľkosť alokačnej jednotky a súborový systém sa dajú zmeniť.
- Nevyberajte položku **NTFS** z rozbaľovacej ponuky **Súborový systém**, pretože by mohlo dôjsť k poruche.



Proces formátovania prebehne rýchlejšie, ak v položke **Možnosti formátovania** zvolíte možnosť **Rýchle formátovanie**.

- 6 Kliknite na tlačidlo **Spustiť**.
- 7 Postupujte podľa pokynov na obrazovke.



V závislosti od média „Memory Stick“ môže formátovanie chvíľu trvať.

Poznámky k používaniu média „Memory Stick“

- ❑ Počítač bol testovaný a vyhodnotený ako kompatibilný s médiami „Memory Stick“ značky Sony s kapacitou do 32 GB, ktoré boli k dispozícii v septembri 2009. Nemožno však zaručiť, že bude kompatibilný so všetkými médiami „Memory Stick“.
- ❑ Pri vkladaní do zásuvky držte médium „Memory Stick“ tak, aby šípka ukazovala v správnom smere. Ak médium „Memory Stick“ nemožno vložiť hladko, nezasúvajte ho do zásuvky násilím. Mohli by ste poškodiť počítač alebo médium.
- ❑ Pri zasúvaní média „Memory Stick“ do zásuvky a jej vyťahovaní buďte opatrní. Nepoužívajte silu.
- ❑ V prípade vloženia média „Memory Stick“ s viacerými redukciami sa nezaručuje kompatibilita.
- ❑ „MagicGate“ je všeobecný názov technológie na ochranu autorských práv vyvinutej spoločnosťou Sony. Ak chcete túto technológiu využívať, používajte médiá „Memory Stick“ s logom „MagicGate“.
- ❑ Použitie akýchkoľvek zaznamenaných zvukových alebo obrazových dát na iné ako osobné účely je bez predchádzajúceho súhlasu držiteľov príslušných autorských práv v rozpore so zákonom o ochrane autorských práv. Na základe toho sa médiá „Memory Stick“ s takýmito údajmi chránenými autorskými právami môžu používať iba v súlade so zákonom.
- ❑ Do zásuvky nezasúvajte viac ako jedno médium „Memory Stick“. Nevhodné vloženie média môže poškodiť váš počítač aj médium.

Používanie ďalších modulov alebo pamäťových kariet

Používanie pamäťovej karty SD

Počítač je vybavený zásuvkou na pamäťové karty **SD**. Túto zásuvku môžete použiť na prenos dát medzi digitálnymi fotoaparátmi, kamerami, prehrávačmi a inými audiovizuálnymi zariadeniami.

Skôr ako začnete pamäťovú kartu SD používať

Do zásuvky na pamäťové karty **SD** na počítači možno vkladať nasledujúce pamäťové karty:

- Pamäťová karta SD
- Pamäťová karta SDHC

Najnovšie informácie o kompatibilných pamäťových kartách nájdete na príslušnej webovej stránke technickej podpory uvedenej v časti **Ďalšie informácie o počítači VAIO (str. 5)**.

Ako vložiť pamäťovú kartu SD

- 1 Nájdiť zásuvku na pamäťovú kartu **SD**.
- 2 Pamäťovú kartu SD držte tak, aby šípka smerovala nahor a bola otočená smerom k zásuvke.
- 3 Pamäťovú kartu SD opatrne zasuňte do zásuvky, kým nezacvakne na svojom mieste. Pamäťovú kartu netlačte do zásuvky násilím.

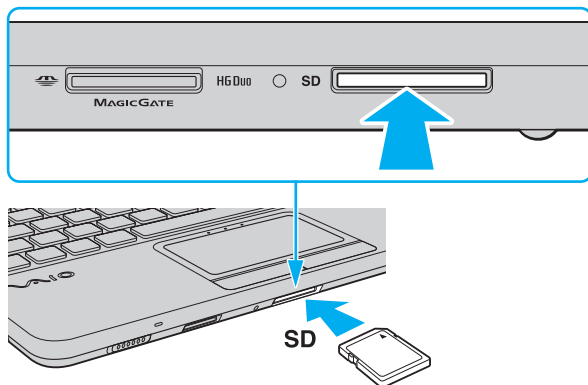

Po vložení pamäťovej karty SD do zásuvky sa jej ikona zobrazí v okne **Počítač**.

Ako vybrať pamäťovú kartu SD

- 1 Nájdiť zásuvku na pamäťovú kartu **SD**.
- 2 Presvedčte sa, že indikátor prístupu k médiu nesvieti.
- 3 Pamäťovú kartu SD zatlačte smerom do počítača a uvoľnite.
Pamäťová karta SD sa vysunie.
- 4 Pamäťovú kartu SD vytiahnite zo zásuvky.

Poznámky k používaniu pamäťových kariet

Všeobecné poznámky k používaniu pamäťovej karty

- ❑ Používajte pamäťové karty, ktoré sú kompatibilné so štandardmi podporovanými počítačom.
- ❑ Pri vkladaní do zásuvky držte pamäťovú kartu tak, aby šípka ukazovala v správnom smere. Ak pamäťovú kartu nemožno vložiť hladko, nezasúvajte ju do zásuvky násilím. Mohli by ste poškodiť počítač alebo pamäťovú kartu.
- ❑ Pri zasúvaní pamäťovej karty do zásuvky a jej vyťahovaní buďte opatrní. Nepoužívajte silu.
- ❑ Kým svieti indikátor prístupu k médiu, nevyberajte pamäťovú kartu. Mohli by ste stratiť údaje.
- ❑ Do zásuvky na pamäťové karty sa nepokúšajte vkladať pamäťové karty alebo redukcie na pamäťové karty iného typu. Nekompatibilná pamäťová karta alebo redukcia môže spôsobiť problémy pri jej vyťahovaní zo zásuvky a spôsobiť poškodenie počítača.

Poznámky k používaniu pamäťovej karty SD

- ❑ Počítač bol testovaný a vyhodnotený ako kompatibilný iba s hlavnými pamäťovými kartami, ktoré boli k dispozícii v septembri 2009. Nemožno preto zaručiť, že bude kompatibilný so všetkými pamäťovými kartami.
- ❑ V počítači sa testovali a vyhodnotili ako kompatibilné pamäťové karty SD s kapacitou do 2 GB a pamäťové karty SDHC s kapacitou do 32 GB.
- ❑ Zásuvka na pamäťové karty SD v počítači nepodporuje funkciu vysokorýchlostného prenosu údajov na pamäťové karty SD a SDHC.

Používanie Internetu

Pred začatím používania Internetu musíte uzatvoriť zmluvu s poskytovateľom internetových služieb a nastaviť zariadenia potrebné na pripojenie počítača na Internet.

Váš poskytovateľ internetových služieb môže poskytovať nasledujúce typy pripojenia na Internet:

- Pripojenie použitím optického vlákna (FTTH)
- Digitálna telefónna sieť (DSL)
- Káblový modem
- Satelit
- Vytáčané pripojenie

Podrobné informácie o zariadeniach potrebných na prístup k Internetu a o spôsobe pripojenia počítača na Internet získate od svojho poskytovateľa internetových služieb.



Ak chcete počítač pripojiť na Internet použitím funkcie bezdrôtovej siete LAN, musíte nastaviť bezdrôtovú sieť LAN. Ďalšie informácie nájdete v časti **Používanie bezdrôtovej siete LAN** (str. 49).



Pri pripájaní počítača na Internet vykonajte primerané bezpečnostné opatrenia na ochranu počítača pred internetovými hrozbami.

V závislosti od zmluvy o poskytovaní služieb uzatvorenej s poskytovateľom internetových služieb možno budete musieť k počítaču pripojiť externý modem, napríklad telefónny modem USB, modem DSL alebo káblový modem, aby ste sa mohli pripojiť na Internet. Podrobné informácie o nastavení pripojenia a konfigurácii modemu nájdete v príručke dodanej s modemom.

Používanie siete (LAN)

Počítač sa dá pripojiť k sieti typu 100BASE-TX alebo 10BASE-T pomocou kábla LAN. Jeden koniec kábla LAN (nie je súčasťou dodávky) zapojte do sieťovej (LAN) zásuvky na počítači a druhý koniec do siete. Informácie o podrobných nastaveniach a zariadeniach potrebných na prístup k sieti LAN získate od správcu siete.

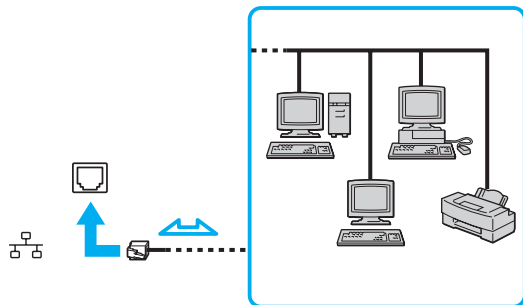

Počítač môžete pripojiť k ľubovoľnej sieti bez toho, aby ste museli meniť predvolené nastavenia.



Do sieťovej (LAN) zásuvky na počítači nezapájajte telefónny kábel.

Ak sieťovú (LAN) zásuvku pripojíte k niektorej z telefónnych liniek uvedených nižšie, vysoký elektrický prúd prechádzajúci zásuvkou môže spôsobiť poškodenie, prehriatie alebo požiar.

- Domáci telefón (hlasitý interkom) alebo podniková telefónna linka (viaclinkový firemný telefón)
- Verejná telefónna sieť
- Pobočková ústredňa

Používanie bezdrôtovej siete LAN

Bezdrôtová sieť LAN (WLAN) umožňuje pripojenie počítača k sieti prostredníctvom bezdrôtového pripojenia.



Sieť WLAN používa nasledujúcu normu IEEE 802.11a/b/g/n, ktorá špecifikuje typ použitej technológie. Konfiguráciu svojho počítača zistíte podľa technických údajov.

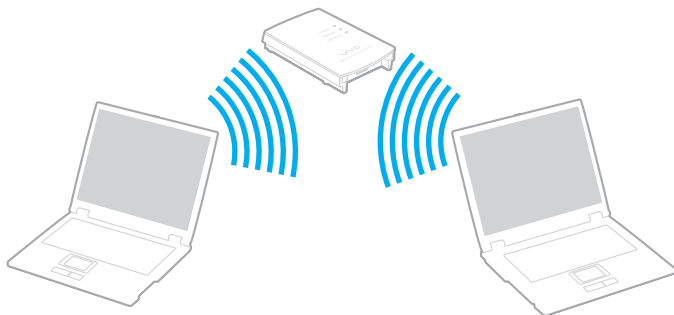

Norma WLAN	Frekvenčné pásmo	Poznámky
IEEE 802.11a	5 GHz	-
IEEE 802.11b/g	2,4 GHz	Norma IEEE 802.11g poskytuje vysokorýchlostnú komunikáciu, rýchlejšiu ako norma IEEE 802.11b.
IEEE 802.11n	5 GHz/2,4 GHz	V modeloch kompatibilných s normami IEEE 802.11b/g/n možno používať iba pásmo 2,4 GHz.

Poznámky k používaniu funkcie bezdrôtovej siete LAN

Všeobecné poznámky k používaniu funkcie bezdrôtovej siete LAN

- ❑ V niektorých krajinách alebo oblastiach môže byť používanie výrobkov WLAN obmedzené miestnymi predpismi (napríklad obmedzený počet kanálov). Pred aktivovaním funkcie WLAN si pozorne prečítajte regulačnú príručku k bezdrôtovej sieti LAN.
- ❑ Normy IEEE 802.11a a IEEE 802.11n nie sú k dispozícii v sieťach ad-hoc.
- ❑ Pásmo 2,4 GHz využívané zariadeniami kompatibilnými s bezdrôtovými sieťami LAN používajú aj iné zariadenia. Aj keď zariadenia kompatibilné s bezdrôtovými sieťami LAN využívajú technológie na minimalizáciu rušenia od iných zariadení používajúcich rovnaké pásmo, takéto rušenie môže spôsobiť nižšiu komunikačnú rýchlosť, menší dosah komunikácie alebo prerušovanie bezdrôtových spojení.
- ❑ Komunikačná rýchlosť a dosah sa môžu líšiť v závislosti od nasledujúcich podmienok:
 - ❑ Vzdialenosť medzi komunikačnými zariadeniami
 - ❑ Prítomnosť prekážok medzi zariadeniami
 - ❑ Konfigurácia zariadení
 - ❑ Podmienky šírenia rádiového signálu
 - ❑ Okolité prostredie, ktoré zahŕňa prítomnosť stien a materiálov týchto stien
 - ❑ Používaný softvér
- ❑ Komunikácia sa môže v závislosti od podmienok šírenia rádiového signálu prerušiť.
- ❑ Skutočná rýchlosť komunikácie nemusí byť taká vysoká ako rýchlosť zobrazená v počítači.
- ❑ Nasadenie výrobkov WLAN kompatibilných s inými normami používajúcimi rovnaké pásmo v tej istej bezdrôtovej sieti môže znížiť komunikačnú rýchlosť z dôvodu rádiového rušenia. Preto sú výrobky WLAN navrhnuté tak, aby znížením komunikačnej rýchlosti zaručili komunikáciu s iným výrobkom WLAN, ak je kompatibilný s inou normou používajúcou rovnaké pásmo. Keď komunikačná rýchlosť nie je taká, ako sa očakávalo, zmena kanálu na prístupovom bode ju môže zvýšiť.

Poznámka k šifrovaniu údajov

Norma WLAN obsahuje nasledujúce metódy šifrovania: Wired Equivalent Privacy (WEP), čo je bezpečnostný protokol, Wi-Fi Protected Access 2 (WPA2) a Wi-Fi Protected Access (WPA). Oba protokoly WPA2 a WPA, spoločne navrhnuté spoločnosťou IEEE a alianciou Wi-Fi Alliance, sú špecifikáciami noriem založených na medzioperačných bezpečnostných vylepšeniach, ktoré zvyšujú úroveň ochrany údajov a riadenia prístupu pre existujúce siete Wi-Fi. Protokol WPA je navrhnutý tak, aby bol dopredu kompatibilný s normou IEEE 802.11i. Okrem autentifikácie používateľa pomocou protokolov 802.1X a EAP (Extensible Authentication Protocol) využíva vylepšené šifrovanie údajov TKIP (Temporal Key Integrity Protocol). Šifrovanie údajov chráni zraniteľné bezdrôtové spojenie medzi klientmi a prístupovými bodmi. Okrem toho sú tu ďalšie typické bezpečnostné mechanizmy LAN na zabezpečenie súkromia ako napr.: ochrana heslom, šifrovanie koniec-koniec, virtuálne privátne siete a autentifikácia. Protokol WPA2, druhá generácia protokolu WPA, poskytuje lepšiu ochranu údajov a riadenie prístupu k sieti a je navrhnutý na zabezpečenie všetkých verzií zariadení kompatibilných s normou 802.11 vrátane noriem 802.11b, 802.11a, 802.11g a 802.11n vo viacpásmovom a viacnásobnom režime. Navyše, v zmysle ratifikovanej normy IEEE 802.11i WPA2 poskytuje bezpečnosť na úrovni vládnych inštitúcií implementovaním šifrovacieho algoritmu AES podľa normy FIPS 140-2 od National Institute of Standards and Technology (NIST) a autentifikácie založenej na 802.1X. WPA2 je spätne kompatibilné s WPA.

Začatie komunikácie v bezdrôtovej sieti LAN



Najprv musíte v bezdrôtovej sieti LAN nadviazať komunikáciu medzi počítačom a prístupovým bodom (nie je súčasťou dodávky). Ďalšie informácie nájdete na lokalite **Pomoc a technická podpora pre systém Windows**.

! Podrobné informácie o tom, ako zvoliť kanál, ktorý prístupový bod bude používať, nájdete v príručke k vášmu prístupovému bodu.

Ako začať komunikáciu v bezdrôtovej sieti LAN

- 1 Skontrolujte, či je prístupový bod nastavený.
Ďalšie informácie nájdete v príručke, ktorá bola dodaná s vaším prístupovým bodom.
- 2 Zapnite spínač **WIRELESS**.
- 3 Kliknite na ikonu **VAIO Smart Network** na paneli úloh.
- 4 V okne **VAIO Smart Network** kliknite na prepínače vedľa požadovaných možností bezdrôtovej komunikácie, čím zmeníte ich hodnotu na **On**.
Skontrolujte, či sa rozsvietil indikátor **WIRELESS**.

! Pri predvolenom nastavení je komunikácia v bezdrôtovej sieti LAN pomocou pásma 5 GHz vypnutá. Ak chcete povoliť komunikáciu v pásme 5 GHz, v rozbaľovacom zozname **Wireless LAN Settings** v okne s nastaveniami **VAIO Smart Network** musíte vybrať možnosť, ktorá povoľuje používať pásmo 5 GHz alebo pásma 2,4 GHz aj 5 GHz.

- 5 Kliknite na ikonu  alebo  na paneli úloh.
- 6 Zvoľte požadovaný prístupový bod a kliknite na tlačidlo **Pripojiť**.



V prípade autentifikácie WPA-PSK alebo WPA2-PSK musíte zadať heslo. V hesle sa rozlišujú veľké a malé písmená. Musí mať dĺžku 8 až 63 znakov alebo musí ísť o hexadecimálny reťazec pozostávajúci zo 64 znakov.

Zastavenie komunikácie v bezdrôtovej sieti LAN

Spôsob zastavenia komunikácie v bezdrôtovej sieti LAN

V okne **VAIO Smart Network** kliknite na prepínač vedľa položky **Wireless LAN**, čím zmeníte jej hodnotu na **Off**.

! Vypnutie funkcie bezdrôtovej siete LAN počas prístupu ku vzdialeným dokumentom, súborom alebo zdrojom môže viesť k strate dát.

Používanie bezdrôtovej siete WAN

Pomocou bezdrôtovej siete WAN (WWAN) môžete počítač pripojiť na Internet v oblastiach pokrytých signálom mobilných operátorov.

V niektorých krajinách alebo oblastiach nemusí byť sieť WWAN k dispozícii. V časti **Predpisy, záruka a servisná podpora** v príručke **Regulačná príručka k bezdrôtovej sieti WAN** nájdete krajiny alebo oblasti, v ktorých je sieť WWAN k dispozícii.



Niektoré funkcie a možnosti uvedené v tejto časti nemusia byť v počítači dostupné.
Konfiguráciu svojho počítača zistíte podľa technických údajov.

Vloženie karty SIM

Ak chcete používať funkciu bezdrôtovej siete WAN, najprv musíte do zásuvky na kartu SIM na počítači vložiť kartu SIM. Karta SIM je vsadená do plastovej kartičky, ktorej veľkosť zhruba zodpovedá veľkosti kreditnej karty.



V niektorých krajinách a pri niektorých modeloch môžete dostať ponuku od telekomunikačného operátora vybraného pre počítače VAIO. V takom prípade je karta SIM súčasťou balíka karty SIM vnútri kartónovej škatule alebo je už vložená v zásuvke na kartu SIM. Ak s počítačom nebola karta SIM dodaná, môžete si ju zakúpiť od telekomunikačného operátora podľa vlastného výberu.

Ako vložiť kartu SIM

- 1 Vypnite počítač.
- 2 Vyberte batériu z počítača.



Podrobné pokyny nájdete v časti **Ako vybrať batériu** (str. 22).

- 3 Kartu SIM (1) vytlačte z plastovej kartičky.

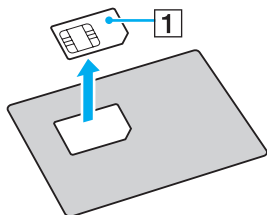

- 4 Kartu SIM vložte do zásuvky na kartu SIM tak, aby plošný spoj smeroval nadol.

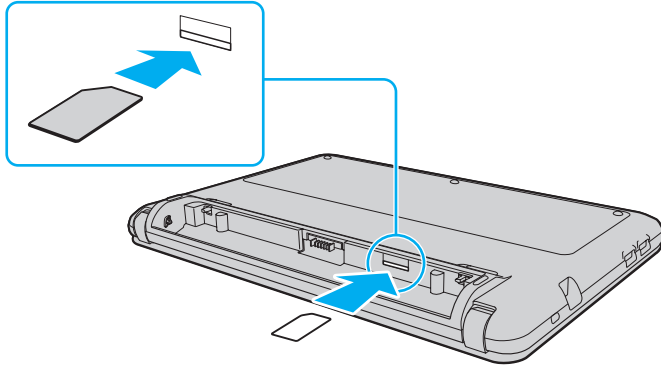

! Nedotýkajte sa plošného spoja na karte SIM. Pred vkladáním alebo vyberaním karty pevne uchopte počítač.

Kartu SIM žiadnym spôsobom nepoškodíte – neohýbajte ju ani na ňu nevyvíjajte tlak.

- 5 Znova vložte batériu.

! Skontrolujte, či je batéria správne vložená.

Spustenie komunikácie pomocou bezdrôtovej siete WAN

Ako spustiť komunikáciu pomocou bezdrôtovej siete WAN

- 1 Zapnite spínač **WIRELESS**.
- 2 Kliknite na ikonu **VAIO Smart Network** na paneli úloh.
- 3 V okne **VAIO Smart Network** kliknite na prepínač vedľa položky **Wireless WAN**, čím zmeníte jej hodnotu na **On**.
- 4 Po zobrazení výzvy zadajte kód PIN.
- 5 V prípade vyžiadania zadajte informácie o názve prístupového bodu vášho telekomunikačného operátora.

Ďalšie informácie týkajúce sa používania funkcie bezdrôtovej siete WAN nájdete v Pomocníkovi k softvéru **VAIO Smart Network** alebo v dokumentácii od telekomunikačného operátora.

Používanie funkcie Bluetooth

Medzi počítačom a inými zariadeniami s pripojením Bluetooth[®], napríklad iným počítačom alebo mobilným telefónom, môžete nadviazať bezdrôtovú komunikáciu. Údaje sa medzi týmito zariadeniami dajú prenášať bez káblov do vzdialenosti 10 metrov v otvorenej oblasti.

Bezpečnosť pripojenia Bluetooth

Bezdrôtová technológia Bluetooth má funkciu autentifikácie, ktorá vám umožňuje určiť, s kým budete komunikovať. Vďaka funkcii autentifikácie môžete predísť tomu, aby akékoľvek anonymné zariadenia s pripojením Bluetooth získali prístup k počítaču.

Keď dve zariadenia Bluetooth komunikujú prvýkrát, pre obe zariadenia by sa malo určiť spoločné heslo (heslo potrebné na komunikáciu), aby sa zariadenia mohli registrovať. Po registrácii zariadenia nie je potrebné heslo opäť zadávať.



Heslo môže byť vždy iné, ale musí byť rovnaké na oboch stranách.

V prípade niektorých zariadení, napr. myši, sa nedá zadať žiadne heslo.

Komunikácia s ďalším zariadením s pripojením Bluetooth

Počítač môžete spojiť so zariadením Bluetooth, napr. iným počítačom, mobilným telefónom, vreckovým počítačom, myšou alebo digitálnym fotoaparátom, bez použitia akýchkoľvek káblov.



Ako komunikovať s ďalším zariadením Bluetooth

Ak chcete komunikovať s ďalším zariadením s pripojením Bluetooth, najprv musíte nastaviť funkciu Bluetooth. Informácie o nastavení a používaní funkcie Bluetooth vyhľadajte v lokalite **Pomoc a technická podpora pre systém Windows**.

- 1 Zapnite spínač **WIRELESS**.
- 2 Kliknite na ikonu **VAIO Smart Network** na paneli úloh.
- 3 V okne **VAIO Smart Network** kliknite na prepínač vedľa položky **Bluetooth**, čím zmeníte jej hodnotu na **On**. Skontrolujte, či sa rozsvietil indikátor **WIRELESS**.

Ukončenie komunikácie Bluetooth

Ako zastaviť komunikáciu Bluetooth

- 1 Vypnite zariadenie Bluetooth, ktoré komunikuje s vaším počítačom.
- 2 V okne **VAIO Smart Network** kliknite na prepínač vedľa položky **Bluetooth**, čím zmeníte jej hodnotu na **Off**.

Poznámky k používaniu funkcie Bluetooth

- ❑ Prenosová rýchlosť sa mení v závislosti od nasledujúcich podmienok:
 - ❑ Prekážky ako napr. steny nachádzajúce sa medzi zariadeniami
 - ❑ Vzdialenosť medzi zariadeniami
 - ❑ Materiál použitý v stenách
 - ❑ Blízkosť mikrovlnných rúr a bezšnúrových telefónov
 - ❑ Rušenie rádiových frekvencií a iné podmienky v danom prostredí
 - ❑ Konfigurácia zariadení
 - ❑ Typ softvérovej aplikácie
 - ❑ Typ operačného systému
 - ❑ Súčasné používanie funkcií bezdrôtovej siete LAN a pripojenia Bluetooth v počítači
 - ❑ Veľkosť prenášaného súboru
- ❑ Z dôvodu obmedzení normy Bluetooth a elektromagnetického rušenia v prostredí sa v priebehu súvislého prenosu môžu veľké súbory niekedy poškodiť.
- ❑ Všetky zariadenia Bluetooth musia byť certifikované, aby sa zabezpečilo, že sa dodržia všetky požiadavky príslušných noriem. Dokonca aj keď sa normy dodržia, výkon jednotlivých zariadení, špecifikácie a prevádzkové postupy sa môžu líšiť. Prenos dát nemusí byť možný v akejkoľvek situácii.
- ❑ Ak v počítači prehrávate videá s výstupom zvuku z pripojeného zariadenia Bluetooth, môže sa stratiť synchronizácia obrazu a zvuku. Ide o častý jav technológie Bluetooth, ktorý neznamená poruchu.

- ❑ Pásmo 2,4 GHz, v ktorom pracujú zariadenia Bluetooth a zariadenia bezdrôtových sietí LAN, používajú rôzne zariadenia. Zariadenia Bluetooth používajú technológiu na minimalizovanie rušenia z iných zariadení, ktoré používajú tú istú vlnovú dĺžku. Súčasné používanie funkcie Bluetooth a bezdrôtových komunikačných zariadení však môže spôsobiť rádiové rušenie, ktoré spôsobí, že komunikačná rýchlosť bude nižšia a dosah kratší, ako sú štandardné hodnoty.



Pred použitím funkcie Bluetooth si prečítajte sprievodcu predpismi týkajúcimi sa pripojenia Bluetooth.

- ❑ V závislosti od výrobcu alebo verzie softvéru používaného výrobcom nemusí funkcia Bluetooth fungovať s inými zariadeniami.
- ❑ Pripojenie viacerých zariadení s pripojením Bluetooth k počítaču môže spôsobiť zahltenie kanálu, dôsledkom čoho bude slabý výkon zariadení. Ide o bežný jav technológie Bluetooth, ktorý neznamena poruchu.

Používanie periférnych zariadení

Funkcionalita vášho počítača VAIO sa dá rozšíriť používaním rôznych zásuviek na vašom počítači.

- Pripojenie optickej jednotky (str. 65)**
- Pripojenie externých reproduktorov alebo slúchadiel (str. 67)**
- Pripojenie externého displeja (str. 68)**
- Výber režimu displeja (str. 70)**
- Používanie funkcie viacerých monitorov (str. 71)**
- Pripojenie externého mikrofónu (str. 73)**
- Pripojenie zariadenia USB (str. 74)**

Pripojenie optickej jednotky

Ak chcete s počítačom používať optické disky, pripojte k nemu externú optickú jednotku (nie je súčasťou dodávky).

Pripojenie optickej jednotky

! Externú optickú jednotku pripojte k počítaču ešte pred spustením vopred nainštalovaného programu na ovládanie disku.

Externú optickú jednotku pripojte k sieťovému napájacímu zdroju, skôr ako začnete jednotku používať. Počítač podporuje iba optické jednotky, ktoré sú priamo napájané prostredníctvom sieťového napájacieho zdroja.

Ako pripojiť optickú jednotku

- 1 Externú optickú jednotku pripojte k sieťovej zásuvke (1).
- 2 Vyberte zásuvku USB (2) ⚡, ktorú chcete použiť.
- 3 Jeden koniec kábla USB (3) zapojte do zásuvky USB a druhý do optickej jednotky.

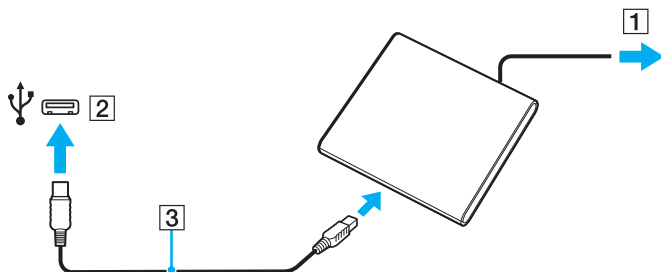



Podrobné pokyny týkajúce sa zapojenia kábla USB do jednotky nájdete v príručke dodanej s externou optickou jednotkou.

Odpojenie jednotky, kým je počítač v režime nízkej spotreby (spánku alebo dlhodobého spánku), môže spôsobiť poruchu počítača.

Pripojenie externých reproduktorov alebo slúchadiel

K počítaču sa dajú pripojiť externé zariadenia na výstup zvuku (nie sú súčasťou dodávky), napríklad reproduktory alebo slúchadlá.

Ako pripojiť externé reproduktory



Skontrolujte, či sú vaše reproduktory určené na použitie s počítačom.



Pred tým, než reproduktory zapnete, znížte ich hlasitosť.

Externé reproduktory (1) zapojte do zásuvky na slúchadlá (2) pomocou reproduktorového kábla (3) (nie je súčasťou dodávky).

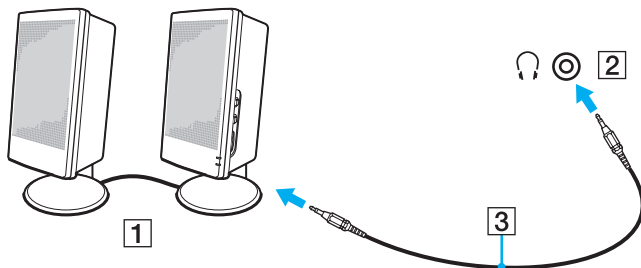

Pripojenie externého displeja

K počítaču možno pripojiť externý displej. Napríklad počítač môžete používať s počítačovým displejom alebo projektorom.



Niektoré funkcie a možnosti uvedené v tejto časti nemusia byť v počítači dostupné.

Pripojenie počítačového displeja alebo projektora

K počítaču možno pripojiť externý displej, napríklad počítačový displej alebo projektor.

Ako pripojiť počítačový displej alebo projektor

- 1 Napájací kábel (1) externého displeja alebo projektora zapojte do sieťovej zásuvky.
- 2 Pomocou kábla displeja (3) zapojte externý displej alebo projektor do zásuvky na monitor (2) na počítači.

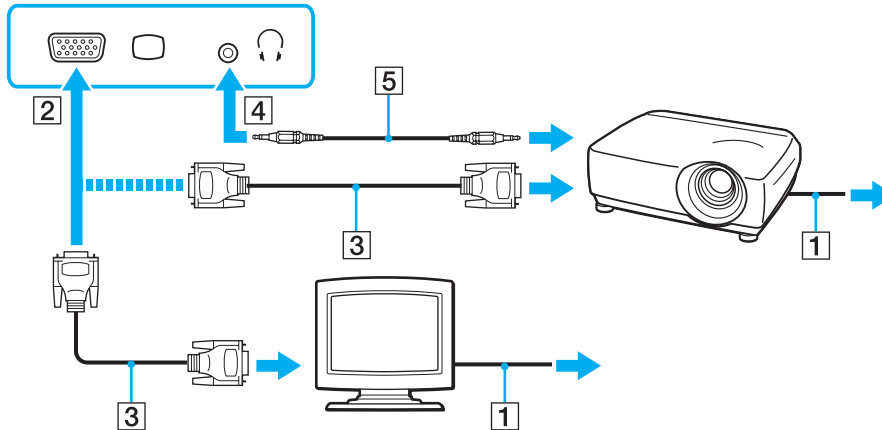

V prípade potreby prepojte konektor slúchadiel na projektore a konektor slúchadiel (4) na počítači pomocou reproduktorového kábla (5).

Výber režimu displeja

Po pripojení externého displeja môžete vybrať, či sa ako primárny monitor bude používať obrazovka počítača alebo pripojený displej.



V závislosti od typu externého displeja alebo projektora sa nemusí dať súčasne zobraziť ten istý obsah na obrazovke počítača aj externom displeji alebo projektore.

Pred zapnutím počítača zapnite externý displej.

Ako vybrať režim displeja pomocou klávesov Fn+F7

Režim displeja môžete vybrať pomocou klávesov **Fn+F7**. Ďalšie informácie nájdete v časti **Kombinácie a funkcie s klávesom Fn** (str. 32).

Ako vybrať režim displeja v nastaveniach displeja

- 1 Pravým tlačidlom myši kliknite na pracovnú plochu a vyberte možnosť **Rozlíšenie obrazovky**.
- 2 Kliknite na rozbaľovací zoznam vedľa položky **Viaceré obrazovky**, vyberte požadované nastavenie a kliknite na tlačidlo **OK**.

Používanie funkcie viacerých monitorov

Funkcia viacerých monitorov vám umožňuje rozdeliť vašu pracovnú plochu medzi niekoľko samostatných displejov. Napríklad, ak je do zásuvky na monitor pripojený externý displej, obrazovka vášho počítača a externý displej môžu fungovať ako jedna pracovná plocha.

Kurzor môžete presúvať z jedného displeja na druhý. Toto vám umožňuje preťahovať objekty ako napr. otvorené okná aplikácií alebo panel nástrojov z jedného displeja na druhý.

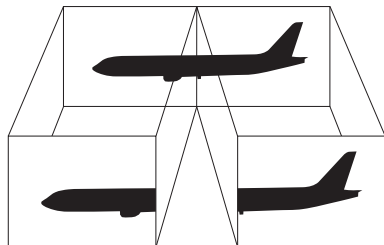

Ako používať funkciu viacerých monitorov



Váš externý displej nemusí podporovať funkciu viacerých monitorov.

Určité softvérové aplikácie nemusia byť kompatibilné s nastavením viacerých monitorov.

Zabezpečte, aby pri používaní režimu viacerých monitorov počítač neprešiel do režimu spánku ani dlhodobého spánku. Nemusel by sa vrátiť do štandardného režimu.

Ak na jednotlivých displejoch zvolíte odlišnú farebnú hĺbku, nerozťahujte jedno okno na dva displeje. Softvér by nemusel pracovať správne.

- 1 Pravým tlačidlom myši kliknite na pracovnú plochu a vyberte možnosť **Rozlíšenie obrazovky**.
- 2 Kliknite na rozbaľovací zoznam vedľa položky **Viaceré obrazovky**, vyberte položku **Rozšíriť tieto monitory** a kliknite na tlačidlo **OK**.



Môžete nastaviť farebnú hĺbku a rozlíšenie pre jednotlivé obrazovky a prispôbiť funkciu viacerých monitorov.

Pre každý displej nastavte menšiu farebnú hĺbku alebo nižšie rozlíšenie.

Pripojenie externého mikrofónu

K počítaču možno pripojiť externý mikrofón (nie je súčasťou dodávky).

Ako pripojiť externý mikrofón

Kábel mikrofónu (1) zapojte do zásuvky na mikrofón (2) .

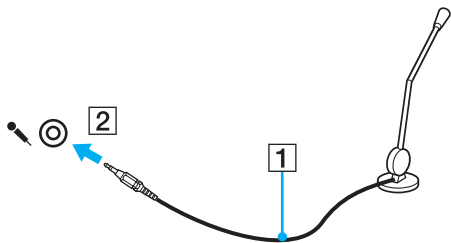

Skontrolujte, či je váš mikrofón určený na použitie s počítačom.

Pripojenie zariadenia USB

K počítaču môžete pripojiť zariadenie USB (Universal Serial Bus), napríklad myš, disketovú mechaniku, reproduktor alebo tlačiareň.

Ako pripojiť zariadenie USB

- 1 Vyberte zásuvku USB (1), ktorú chcete použiť.
- 2 Kábel zariadenia USB (2) zapojte do zásuvky USB.

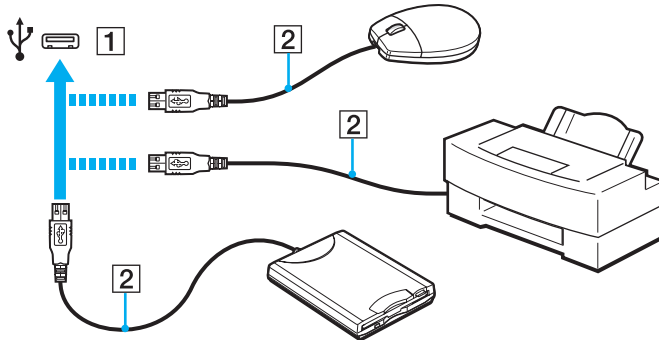

Poznámky k pripojeniu zariadenia USB

- Skôr ako zariadenie USB začnete používať, možno budete musieť nainštalovať ovládač dodaný so zariadením. Ďalšie informácie nájdete v príručke dodanej so zariadením USB.
- Na tlač dokumentov používajte tlačiareň USB, ktorá je kompatibilná s vašou verziou systému Windows.
- Informácie o odstránení zariadenia USB nájdete v príručke dodanej so zariadením.
- Dodržiavajte nasledujúce zásady, aby ste predišli poškodeniu počítača alebo zariadení USB:
 - Pri premiestňovaní počítača s pripojenými zariadeniami USB sa vyhnite akýmkoľvek otrasom alebo narážaniu do zásuviek USB.
 - Počítač s pripojenými zariadeniami USB nekladajte do tašky ani puzdra na prenášanie.

Prispôsobenie vášho počítača VAIO



Táto kapitola stručne popisuje, ako zmeniť hlavné nastavenia vášho počítača VAIO. Okrem iného sa dozviete, ako používať a meniť vzhľad softvéru a nástrojov od spoločnosti Sony.

- Nastavenie hesla** ([str. 77](#))
- Používanie nástroja VAIO Control Center** ([str. 84](#))
- Používanie aplikácie VAIO Power Management** ([str. 85](#))

Nastavenie hesla

Nastavením hesla môžete počítač chrániť pred neoprávneným prístupom. Používateľ musí heslo zadať po zapnutí počítača alebo po návrate počítača do štandardného režimu z režimu spánku alebo režimu dlhodobého spánku.

! Heslo nezabudnite. Heslo si zapíšte a uložte na bezpečné miesto.

Typ hesla	Popis
Heslo pri zapnutí	<p>Pomocou funkcií systému BIOS môžete nastaviť dva typy hesla:</p> <ul style="list-style-type: none">- Heslo počítača: umožňuje používateľom s oprávneniami správcu zmeniť všetky nastavenia na konfiguračnej obrazovke systému BIOS, ako aj spustiť počítač.- Heslo používateľa: umožňuje bežným používateľom zmeniť niektoré nastavenia systému BIOS, ako aj spustiť počítač. Na nastavenie hesla používateľa musíte najprv nastaviť heslo počítača. <p> Výzva na zadanie hesla pri zapnutí sa zobrazí pri spustení počítača po zobrazení loga VAIO.</p> <p>! Ak zabudnete heslo počítača, heslo sa musí vynulovať. Táto služba je spoplatnená. Ak potrebujete vynulovať heslo, obráťte sa na autorizované servisné stredisko alebo stredisko technickej podpory spoločnosti Sony. Informácie, ako nájsť najbližšie stredisko alebo zástupcu, sú uvedené v časti Dalšie informácie o počítači VAIO (str. 5).</p> <p>Heslo používateľa môžete vynulovať na obrazovke s nastaveniami systému BIOS, a to zadaním hesla počítača.</p>
Heslo systému Windows	<p>Umožňuje používateľom prihlásiť sa v počítači a chrániť jednotlivé používateľské kontá pomocou vlastného hesla.</p> <p> Výzva na zadanie hesla systému Windows sa zobrazí po výbere vášho používateľského konta.</p>

Nastavenie hesla pri zapnutí

Ako pridať heslo pri zapnutí (heslo počítača)

- 1 Zapnite počítač.
- 2 Po zobrazení loga VAIO stlačte kláves **F2**.
Zobrazí sa obrazovka s nastaveniami systému BIOS. Ak sa obrazovka nezobrazí, reštartujte počítač a po zobrazení loga VAIO niekoľkokrát stlačte kláves **F2**.
- 3 Pomocou klávesu **←** alebo **→** vyberte položku **Security**, aby sa zobrazila záložka **Security**, vyberte položku **Set Machine Password** a potom stlačte kláves **Enter**.
- 4 Na obrazovke na zadanie hesla dvakrát zadajte heslo a stlačte kláves **Enter**.
Heslo môže byť dlhé najviac 32 alfanumerických znakov (vrátane medzier).
- 5 Zvoľte možnosť **Password when Power On** pod položkou **Security** a stlačte kláves **Enter**.
- 6 Zmeňte nastavenie z **Disabled** na **Enabled**.
- 7 Pomocou klávesu **←** alebo **→** vyberte položky **Exit** a **Exit Setup** a potom stlačte kláves **Enter**.
Na výzvu na potvrdenie odpovedzte stlačením klávesu **Enter**.

Ako pridať heslo pri zapnutí (heslo používateľa)

! Pred nastavením hesla používateľa nastavte heslo počítača.

- 1 Zapnite počítač.
- 2 Po zobrazení loga VAIO stlačte kláves **F2**.
Zobrazí sa obrazovka s nastaveniami systému BIOS. Ak sa obrazovka nezobrazí, reštartujte počítač a po zobrazení loga VAIO niekoľkokrát stlačte kláves **F2**.
- 3 Zadajte heslo počítača a stlačte kláves **Enter**.
- 4 Pomocou klávesu **←** alebo **→** vyberte položku **Security**, aby sa zobrazila záložka **Security**, vyberte položku **Set User Password** a potom stlačte kláves **Enter**.
- 5 Na obrazovke na zadanie hesla dvakrát zadajte heslo a stlačte kláves **Enter**.
Heslo môže byť dlhé najviac 32 alfanumerických znakov (vrátane medzier).
- 6 Pomocou klávesu **←** alebo **→** vyberte položku **Exit** a **Exit Setup** a potom stlačte kláves **Enter**.
Na výzvu na potvrdenie odpovedzte stlačením klávesu **Enter**.

Ako zmeniť/odstrániť heslo pri zapnutí (heslo počítača)

- 1 Zapnite počítač.
- 2 Po zobrazení loga VAIO stlačte kláves **F2**.
Zobrazí sa obrazovka s nastaveniami systému BIOS. Ak sa obrazovka nezobrazí, reštartujte počítač a po zobrazení loga VAIO niekoľkokrát stlačte kláves **F2**.
- 3 Zadajte heslo počítača a stlačte kláves **Enter**.
- 4 Pomocou klávesu **←** alebo **→** vyberte položku **Security**, aby sa zobrazila záložka **Security**, vyberte položku **Set Machine Password** a potom stlačte kláves **Enter**.
- 5 Na obrazovke na zadanie hesla jedenkrát zadajte aktuálne heslo a dvakrát nové heslo a potom stlačte kláves **Enter**.
Ak chcete heslo odstrániť, nechajte polia **Enter New Password** a **Confirm New Password** prázdne a stlačte kláves **Enter**.
- 6 Pomocou klávesu **←** alebo **→** vyberte položky **Exit** a **Exit Setup** a potom stlačte kláves **Enter**.
Na výzvu na potvrdenie odpovedzte stlačením klávesu **Enter**.

Ako zmeniť alebo odstrániť heslo pri zapnutí (heslo používateľa)

- 1 Zapnite počítač.
- 2 Po zobrazení loga VAIO stlačte kláves **F2**.
Zobrazí sa obrazovka s nastaveniami systému BIOS. Ak sa obrazovka nezobrazí, reštartujte počítač a po zobrazení loga VAIO niekoľkokrát stlačte kláves **F2**.
- 3 Zadajte heslo používateľa a stlačte kláves **Enter**.
- 4 Pomocou klávesu **←** alebo **→** vyberte položku **Security**, aby sa zobrazila záložka **Security**, vyberte položku **Set User Password** a potom stlačte kláves **Enter**.
- 5 Na obrazovke na zadanie hesla jedenkrát zadajte aktuálne heslo a dvakrát nové heslo a potom stlačte kláves **Enter**.
Ak chcete heslo odstrániť, nechajte polia **Enter New Password** a **Confirm New Password** prázdne a stlačte kláves **Enter**.
- 6 Pomocou klávesu **←** alebo **→** vyberte položky **Exit** a **Exit Setup** a potom stlačte kláves **Enter**.
Na výzvu na potvrdenie odpovedzte stlačením klávesu **Enter**.

Nastavenie hesla systému Windows

Ako pridať heslo systému Windows

- 1 Kliknite na tlačidlo **Štart** a položku **Ovládací panel**.
- 2 Kliknite na položku **Používateľské kontá a bezpečnosť rodiny** alebo **Používateľské kontá**.
- 3 Kliknite na položku **Používateľské kontá**.
- 4 Kliknite na možnosť **Vytvoriť heslo pre svoje konto** pod položkou **Upravte vaše používateľské konto**.
- 5 Do polí **Nové heslo** a **Potvrdiť nové heslo** zadajte heslo pre vaše konto.
- 6 Kliknite na **Vytvoriť heslo**.



Ďalšie informácie o hesle systému Windows nájdete v lokalite **Pomoc a technická podpora pre systém Windows**.

Ako zmeniť heslo systému Windows

- 1 Kliknite na tlačidlo **Štart** a položku **Ovládací panel**.
- 2 Kliknite na položku **Používateľské kontá a bezpečnosť rodiny** alebo **Používateľské kontá**.
- 3 Kliknite na položku **Používateľské kontá**.
- 4 Kliknite na položku **Zmeniť vaše heslo**.
- 5 Do poľa **Aktuálne heslo** zadajte vaše aktuálne heslo.
- 6 Do polí **Nové heslo** a **Potvrdiť nové heslo** zadajte nové heslo.
- 7 Kliknite na tlačidlo **Zmeniť heslo**.

Ako odstrániť heslo systému Windows

- 1 Kliknite na tlačidlo **Štart** a položku **Ovládací panel**.
- 2 Kliknite na položku **Používateľské kontá a bezpečnosť rodiny** alebo **Používateľské kontá**.
- 3 Kliknite na položku **Používateľské kontá**.
- 4 Kliknite na položku **Odstráňte svoje heslo**.
- 5 Do poľa **Aktuálne heslo** zadajte aktuálne heslo, ktoré chcete odstrániť.
- 6 Kliknite na tlačidlo **Odstrániť heslo**.

Používanie nástroja VAIO Control Center

Nástroj **VAIO Control Center** vám umožňuje pristupovať k systémovým informáciám a špecifikovať preferencie pre správanie systému.

Ako používať nástroj VAIO Control Center

- 1 Kliknite na tlačidlo **Štart** a položky **Všetky programy** a **VAIO Control Center**.
- 2 Vyberte požadovanú ovládaciu položku a zmeňte nastavenia.
- 3 Po skončení kliknite na **OK**.
Nastavenie požadovanej položky sa zmení.



Ďalšie informácie o jednotlivých možnostiach nájdete v súbore Pomocníka dodanom s nástrojom **VAIO Control Center**.

Ak otvoríte nástroj **VAIO Control Center** ako štandardný používateľ, niektoré riadiace položky nebudú viditeľné.

Používanie aplikácie VAIO Power Management

Správa napájania umožňuje nastaviť plány prevádzky pri napájaní zo siete alebo batérie, ktoré vyhovujú vašim požiadavkám na spotrebu energie.

Funkcia **VAIO Power Management** dopĺňa funkciu **Možnosti napájania** systému Windows. S touto softvérovou aplikáciou môžete vylepšiť funkcie riadenia spotreby systému Windows na zabezpečenie lepšej prevádzky vášho počítača a dosiahnutia dlhšej výdrže batérie.

Výber plánu napájania

Po spustení počítača sa na paneli úloh zobrazí ikona stavu napájania. Táto ikona indikuje napájací zdroj, ktorý práve používate. Po kliknutí na túto ikonu sa zobrazí okno, ktoré indikuje stav napájania.

Ako zvoliť plán napájania

- 1 Pravým tlačidlom myši kliknite na ikonu stavu napájania na paneli úloh a vyberte možnosť **Možnosti napájania**.
- 2 Zvoľte váš požadovaný plán napájania.

Ako zmeniť nastavenia plánu napájania

- 1 Kliknite na položku **Zmeniť nastavenia plánu** napravo od požadovaného plánu napájania v okne **Možnosti napájania**. Podľa potreby zmeňte režim spánku a nastavenia displeja.
- 2 Ak potrebujete zmeniť rozšírené nastavenia, kliknite na položku **Zmeniť rozšírené nastavenia napájania** a prejdite na krok č. 3.
V opačnom prípade kliknite na tlačidlo **Uložiť zmeny**.
- 3 Kliknite na kartu **VAIO Power Management**.
Zmeňte nastavenia pre každú položku.
- 4 Kliknite na tlačidlo **OK**.



Aktuálny plán napájania môžete skontrolovať pomocou funkcie **VAIO Power Management Viewer** v aplikácii **VAIO Control Center**.

Preventívne opatrenia

V tejto kapitole sú popísané bezpečnostné smernice a preventívne opatrenia, ktoré vám majú pomôcť chrániť váš počítač VAIO pred možným poškodením.

- Informácie o bezpečnosti (str. 87)**
- Informácie o starostlivosti a údržbe (str. 90)**
- Zaobchádzanie s počítačom (str. 91)**
- Zaobchádzanie s obrazovkou LCD (str. 93)**
- Používanie napájacieho zdroja (str. 94)**
- Zaobchádzanie so vstavanou kamerou (str. 95)**
- Zaobchádzanie s diskami (str. 96)**
- Používanie batérie (str. 97)**
- Zaobchádzanie s médiami „Memory Stick“ (str. 98)**
- Zaobchádzanie so vstavaným úložným zariadením (str. 99)**

Informácie o bezpečnosti

Počítač

- ❑ Počítač používajte na pevnom stabilnom povrchu.
- ❑ Počítač nepoužívajte priamo na kolenách. Teplota spodnej časti jednotky sa môže počas bežnej prevádzky zvýšiť a po dlhšom čase môže byť takéto používanie nepohodlné alebo spôsobiť popáleniny.
- ❑ Zabezpečte primerané prúdenie vzduchu, aby sa predišlo vnútornému prehriatiu počítača. Počítač neumiestňujte na pórovité povrchy, napríklad na handry, posteľné plachty, pohovky, posteľe ani do blízkosti záclon, ktoré môžu zablokovať jeho vetracie priechody.
- ❑ Používajte iba uvedené periférne zariadenia a prepojovacie káble.

Napájací zdroj

- ❑ Sieťový adaptér neumiestňujte do blízkosti pokožky. Ak sa sieťový adaptér zahrieva a spôsobuje nepohodlie, premiestnite ho ďalej od svojho tela.
- ❑ Na napájaciu šnúru neukladajte ťažké predmety, aby nedošlo k požiaru.
- ❑ Šnúru vyťahujte zo sieťovej zásuvky za zástrčku. Nikdy neťahajte za samotnú šnúru.
- ❑ Ak zamýšľate počítač dlhší čas nepoužívať, odpojte ho od sieťovej zásuvky.
- ❑ Keď sa sieťový adaptér nepoužíva, odpojte ho od sieťovej zásuvky.
- ❑ Zabezpečte, aby sieťová zásuvka bola dobre prístupná.

Batéria

- ❑ Batérie nenechávajte v prostredí s teplotou vyššou ako 60 °C, napr. v aute zaparkovanom na slnku alebo vystavené priamemu slnečnému žiareniu.
- ❑ Určité nabíjateľné batérie nespĺňajú štandardy kvality a bezpečnosti spoločnosti Sony. Z bezpečnostných dôvodov funguje tento počítač iba s originálnymi batériami značky Sony určenými pre tento model. Ak doň vložíte batériu od iného výrobcu, batéria sa nenabije a počítač nebude fungovať.
- ❑ Batériu chráňte pred všetkými tepelnými zdrojmi.
- ❑ Batériu udržiajte suchú.
- ❑ Nepokúšajte sa batériu otvárať ani rozoberať.
- ❑ Batériu nevystavujte akýmkoľvek mechanickým nárazom, akým je dopad na tvrdý povrch.
- ❑ Ak počítač nepoužívate dlhší čas, batériu vyberte z počítača, aby ste predišli jej poškodeniu.
- ❑ Ak ste batériu nepoužili dlhšiu dobu, zvyšná výdrž batérie môže byť krátka. Ide o normálny jav, ktorý neznamena poruchu. Batéria sa postupne vybíja, dokonca aj keď sa nepoužíva. K počítaču pripojte sieťový adaptér a pred jeho opätovným použitím batériu opätovne nabite.

Slúchadlá

- ❑ **Bezpečnosť cestnej premávky** – slúchadlá nepoužívajte pri šoférovaní, bicyklovaní ani riadení akéhokoľvek motorového vozidla. Predstavuje to bezpečnostné riziko a v niektorých oblastiach je to ilegálne. Prehrávanie hlasnej hudby môže byť nebezpečné aj pri chôdzi, osobitne na priechodoch pre chodcov.
- ❑ **Predchádzanie poškodeniu sluchu** – vyhýbajte sa používaniu slúchadiel pri vysokej hlasitosti. Špecialisti na sluch neodporúčajú súvislé hlasné počúvanie po dlhšiu dobu. Ak pociťujete zvonenie v ušiach, znížte hlasitosť alebo slúchadlá prestaňte používať.

„Memory Stick“

Médiá „Memory Stick“ a redukcie na médiá „Memory Stick“ skladujte mimo dosahu detí. Je tu nebezpečenstvo prehltnutia.

Informácie o starostlivosti a údržbe

Počítač

- Skrinku počítača čistite mäkkou tkaninou, ktorá je suchá alebo mierne navlhčená riedkym roztokom saponátu. Nepoužívajte žiadne brúsne bloky, čistiace prášky ani riedidlá ako lieh alebo benzín, pretože môžu poškodiť povrchovú úpravu počítača.
- Pred čistením počítača nezabudnite odpojiť sieťový adaptér a vybrať batériu.

Obrazovka LCD

Na utieranie obrazovky LCD používajte mäkkú suchú tkaninu. Drhnutie by mohlo obrazovku poškodiť.

Vstavaná kamera

Ochranný kryt šošovky vstavanej kamery čistite ofukovacím štetcom alebo mäkkou kefkou. Ak je kryt veľmi znečistený, utrite ho mäkkou suchou tkaninou. Kryt nedrhňte, pretože je citlivý na tlak.

Disky

- Správna starostlivosť o disk je nevyhnutná na zabezpečenie jeho trvalej spoľahlivosti. Nepoužívajte rozpúšťadlá (ako napr. benzín, riedilo, alkohol, komerčne dostupné čistiace prostriedky alebo antistatický sprej), ktoré môžu spôsobiť poškodenie disku.
- Pri bežnom čistení chyťte disk za okraj a mäkkou tkaninou poutierajte povrch smerom od stredu k okraju.
- Ak je disk veľmi znečistený, navlhčite mäkkú tkaninu vodou, dobre ju vyžmýkajte a použite ju na utretie povrchu disku smerom od stredu k okraju. Akúkoľvek zvyšnú vlhkosť utrite suchou mäkkou tkaninou.

Zaobchádzanie s počítačom

- Ak na váš počítač spadne tvrdý predmet alebo sa naň vyleje akákoľvek tekutina, počítač vypnite, odpojte od sieťovej zásuvky a vyberte batériu. Pred ďalším používaním počítača môže byť potrebná kontrola kvalifikovaným personálom.
- Počítač nenechajte spadnúť ani naň neukladajte žiadne predmety.
- Počítač neukladajte na miesto, ktoré je vystavené:
 - tepelným zdrojom, akými sú radiátory alebo vzduchové potrubia,
 - priamemu slnečnému žiareniu,
 - nadmernej prašnosti,
 - vlhkosti alebo dažďu,
 - mechanickým vibráciám alebo otrasom,
 - silným magnetom alebo reproduktorom, ktoré nie sú magneticky tienené,
 - okolitej teplote viac ako 35 °C alebo menej ako 5 °C,
 - vysokej vlhkosti.
- Do blízkosti vášho počítača nedávajte žiadne elektronické zariadenia. Elektromagnetické pole zariadenia môže spôsobiť poruchu počítača.
- Váš počítač používa vysokofrekvenčné rádiové signály, ktoré môžu spôsobiť rušenie rozhlasového alebo televízneho príjmu. V prípade, že dôjde k takémuto rušeniu, počítač premiestnite do vhodnej vzdialenosti od prijímača.
- Nepoužívajte narezané ani poškodené prepojovacie káble.
- Ak sa počítač preniesie priamo z chladného miesta na teplé miesto, môže dôjsť ku kondenzácii vlhkosti v jeho vnútri. V takom prípade pred zapnutím počítača počkajte aspoň jednu hodinu. Ak sa vyskytnú akékoľvek problémy, počítač odpojte od siete a kontaktujte službu VAIO-Link.
- Vaše dáta pravidelne zálohujte, aby ste sa vyhlili ich strate v prípade poškodenia počítača.

- ❑ Pri otváraní veka obrazovky LCD alebo zdvíhaní počítača nevyvíjajte tlak na obrazovku LCD ani na jej okraje. Obrazovka LCD môže byť citlivá na tlak alebo nadmerné ťahanie a vyvíjaním tlaku ju môžete poškodiť alebo spôsobiť jej poruchu. Pri otváraní podržte jednou rukou spodnú časť počítača a druhou rukou opatrne dvíhajte obrazovku LCD. Ak počítač prenášate s otvoreným vekom, držte ho oboma rukami.

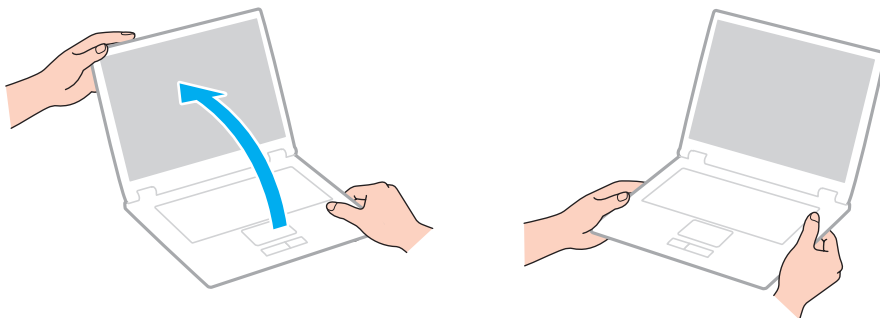

- ❑ Používajte puzdro na prenášanie, ktoré je navrhnuté práve na tento účel.

Zaobchádzanie s obrazovkou LCD

- ❑ Obrazovku LCD nenechávajte otočenú smerom k slnku. Mohlo by ju to poškodiť. Keď počítač používate v blízkosti okna, zabráňte tomu, aby naň dopadalo priame slnečné žiarenie.
- ❑ Povrch obrazovky LCD nepoškrabte ani naň nevyvíjajte tlak. Mohlo by dôjsť k poškodeniu.
- ❑ Používanie počítača pri nízkej teplote môže viesť k vytvoreniu reziduálneho obrazu na obrazovke LCD. Toto nie je porucha funkcie. Keď sa obnoví normálna teplota počítača, obrazovka začne normálne fungovať.
- ❑ Reziduálny obraz môže vzniknúť na obrazovke LCD v prípade, že ten istý obraz je zobrazený dlhší čas. Po chvíli sa reziduálny obraz stratí. Na zabránenie vzniku reziduálneho obrazu sa dá použiť šetrič obrazovky.
- ❑ Počas prevádzky sa obrazovka LCD zahrieva. Ide o normálny jav, ktorý neznamená poruchu.
- ❑ Obrazovka LCD je vyrobená s použitím jemných technológií. Na obrazovke LCD však môžete vidieť trvalo zobrazené malé čierne alebo jasné (červené, modré alebo zelené) bodky. Toto je normálny výsledok výrobného procesu a neznamená poruchu funkcie.
- ❑ Nastavenie orientácie obrazovky LCD v okne **Nastavenie počítača Tablet PC** nemeňte ani v prípade, keď je takáto možnosť k dispozícii. Počítač by sa mohol stať nestabilný. Spoločnosť Sony nepreberá žiadnu zodpovednosť za akékoľvek poruchy vyplývajúce zo zmien nastavení.
- ❑ Na zatvorené veko obrazovky LCD nevyvíjajte tlak, pretože sa tým obrazovka LCD môže poškrabať alebo znečistiť.

Používanie napájacieho zdroja



Konfiguráciu svojho počítača zistíte podľa technických údajov.

- Nezdierajte tú istú sieťovú zásuvku s iným prístrojom s vysokou spotrebou, napríklad s kopírovacím alebo skartovacím strojom.
- Dá sa kúpiť rozvodka s ochranou proti prepäťovým špičkám. Toto zariadenie pomáha predchádzať poškodeniu vášho počítača, ktoré môžu spôsobiť náhle prepäťové špičky, napr. počas búrky.
- Používajte sieťový adaptér dodaný s vaším počítačom alebo originálne výrobky značky Sony. Nepoužívajte žiaden iný sieťový adaptér, keďže by to mohlo spôsobiť poruchu funkcie.

Zaobchádzanie so vstavanou kamerou

- ❑ Nedotýkajte sa ochranného krytu šošovky vstavanej kamery, pretože to na ňom môže spôsobiť škrabance, ktoré sa potom objavia na snímanom obraze.
- ❑ Bez ohľadu na stav napájania počítača nedovoľte, aby na šošovku vstavanej kamery dopadalo priame slnečné žiarenie, pretože by mohlo spôsobiť poruchu kamery.

Zaobchádzanie s diskami

- ❑ Odtlačky prstov a prach na povrchu disku môžu spôsobiť chyby pri čítaní. Disk držte za okraje a otvor v strede, ako je znázornené nižšie:

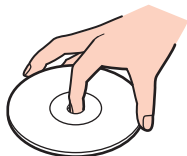

- ❑ Na disk nikdy neprilepujte nálepky. Ovplyvní sa tým používanie disku a môže dôjsť k neodstrániteľnému poškodeniu.

Používanie batérie

- ❑ V chladnom prostredí je výdrž batérie kratšia. Toto je spôsobené zníženou účinnosťou batérie pri nižších teplotách.
- ❑ Batérie nabíjajte pri teplotách od 10 do 30 °C. Pri nižšej teplote je potrebný dlhší čas nabíjania.
- ❑ Keď sa batéria používa alebo nabíja, v jej vnútri sa vytvára teplo. Ide o normálny jav, ktorého sa netreba obávať.
- ❑ Pred opätovným nabitím batérie ju nemusíte vybiť.
- ❑ Ak sa po úplnom nabití batéria veľmi rýchlo vybíja, môže byť na konci svojej životnosti a mala by sa vymeniť.

Zaobchádzanie s médiami „Memory Stick“

- Konektora „Memory Stick“ sa nedotýkajte prstami ani kovovými predmetmi.
- Používajte iba nálepku dodanú s médiom „Memory Stick“.
- Médium „Memory Stick“ neohýbajte, nenechajte spadnúť ani ho nevystavujte nárazom.
- Médium „Memory Stick“ nerozoberajte ani neupravujte.
- Médium „Memory Stick“ udržiavajte v suchu.
- Médium „Memory Stick“ neskladujte ani nepoužívajte na miestach, ktoré sú vystavené:
 - statickej elektrine,
 - elektrickému rušeniu,
 - extrémne vysokým teplotám, napr. v aute zaparkovanom na slnku,
 - priamemu slnečnému žiareniu,
 - vysokej vlhkosti,
 - korozívnym látkam.
- Používajte ochranné puzdro dodané s médiom „Memory Stick“.
- V každom prípade si robte záložné kópie vašich cenných dát.
- Ak používate médiá „Memory Stick Duo“, na písanie na nálepku nalepenú na médiu nepoužívajte pero s ostrým hrotom. Pôsobenie tlaku na médium môže poškodiť vnútorné komponenty.

Zaobchádzanie so vstavaným úložným zariadením

Vstavané úložné zariadenie (pevný disk alebo jednotka SSD) má vysokú záznamovú kapacitu a číta a zapisuje údaje v krátkom čase. Pri nesprávnom používaní sa však môže ľahko poškodiť. Údaje v poškodenom vstavanom úložnom zariadení nemožno obnoviť. Pri zaobchádzaní s počítačom by ste mali byť opatrní, aby ste predišli strate údajov.



Niektoré funkcie a možnosti uvedené v tejto časti nemusia byť v počítači dostupné.

Konfiguráciu svojho počítača zistíte podľa technických údajov.

Ako predchádzať poškodeniu vášho pevného disku

- Počítač nevystavujte náhlým pohybom.
- Počítač chráňte pred magnetmi.
- Počítač neukladajte na miesto, ktoré podlieha mechanickým vibráciám, ani na nestabilné miesto.
- Keď je zapnuté napájanie, s počítačom nehýbte.
- Počas čítania dát z pevného disku alebo zápisu dát na pevný disk nevypínajte napájanie ani nerešartujte počítač.
- Počítač nepoužívajte na mieste vystavenom extrémnym zmenám teploty.
- Pevný disk nevyberajte z počítača.

Ako predísť poškodeniu jednotky SSD

- Počas čítania údajov z jednotky SSD alebo zápisu údajov na jednotku nevypínajte napájanie ani nerešartujte počítač.
- Jednotku SSD nevyberajte z počítača.

Odstraňovanie porúch

Táto kapitola popisuje, ako riešiť bežné problémy, na ktoré môžete naraziť pri používaní vášho počítača VAIO. Mnohé problémy majú jednoduché riešenie. Pred tým, ako sa obrátite na službu VAIO-Link, vyskúšajte tieto rady.



Niektoré funkcie a možnosti uvedené v tejto časti nemusia byť v počítači dostupné.

- Prevádzka počítača (str. 102)**
- Aktualizácia a zabezpečenie systému (str. 109)**
- Obnovenie (str. 111)**
- Batéria (str. 113)**
- Vstavaná kamera (str. 115)**
- Siete (LAN a bezdrôtová sieť LAN) (str. 117)**
- Bezdrôtová sieť WAN (str. 120)**
- Technológia Bluetooth (str. 121)**
- Optické disky (str. 125)**
- Displej (str. 126)**
- Tlač (str. 129)**
- Mikrofón (str. 130)**
- Reproduktory (str. 131)**
- Dotykový panel (str. 133)**
- Klávesnica (str. 134)**



- Diskety (str. 135)**
- Audio/video (str. 136)**
- „Memory Stick“ (str. 138)**
- Periférne zariadenia (str. 139)**

Prevádzka počítača

Čo robiť, ak sa počítač nespustí?

- Skontrolujte, či je počítač správne pripojený k napájaciemu zdroju a zapnutý a či svieti indikátor napájania.
- Skontrolujte, či je batéria správne vložená a nabitá.
- Odpojte všetky pripojené zariadenia USB a reštartujte počítač.
- Ak je váš počítač pripojený k rozvodke alebo záložnému zdroju (UPS), skontrolujte, či je rozvodka alebo záložný zdroj pripojený k napájaciemu zdroju a zapnutý.
- Ak používate externý displej, skontrolujte, či je pripojený k zdroju napájania a zapnutý. Skontrolujte, či sú ovládače jas a kontrastu správne nastavené. Ďalšie informácie nájdete v príručke, ktorá bola dodaná s vaším displejom.
- Odpojte sieťový adaptér a vyberte batériu. Počkajte tri až päť minút. Batériu vložte späť, pripojte sieťový adaptér a následným posunutím vypínača (v smere trojuholníka ▶ na vypínači) zapnite počítač.
- Kondenzácia môže spôsobiť poruchu funkcie vášho počítača. Ak k nej dôjde, počítač nepoužívajte aspoň jednu hodinu.
- Skontrolujte, či používate dodaný sieťový adaptér značky Sony. Kvôli vlastnej bezpečnosti používajte iba originálne nabíjateľné batérie značky Sony a sieťový adaptér, ktorý dodala spoločnosť Sony k vášmu počítaču VAIO.

Čo robiť, ak zelený indikátor napájania svieti, ale obrazovka zostane zhasnutá?

- ❑ Niekoľkokrát stlačte klávesy **Alt+F4**, aby sa zatvorili okná aplikácií. Mohlo dôjsť ku chybe aplikácie.
- ❑ Ak klávesy **Alt+F4** nefungujú, kliknutím na tlačidlo **Štart**, šípku vedľa tlačidla **Vypnúť** a položku **Reštartovať** reštartujte počítač.
- ❑ Ak sa počítač nereštartuje, stlačte klávesy **Ctrl+Alt+Delete** a kliknite na šípku  vedľa tlačidla **Vypnúť**  a na položku **Reštartovať**.
Ak sa zobrazí okno **Zabezpečenie systému Windows**, kliknite na tlačidlo **Reštartovať**.
- ❑ Ak tento postup nefunguje, posuňte (v smere trojuholníka ▷ na vypínači) a aspoň štyri sekundy podržte vypínač, čím sa počítač vypne. Odpojte sieťový adaptér a počítač nechajte v pokoji aspoň päť minút. Potom opäť pripojte sieťový adaptér a počítač zapnite.

!

Vypnutie počítača pomocou klávesov **Ctrl+Alt+Delete** alebo vypínača môže spôsobiť stratu neuložených údajov.

Čo robiť, ak počítač prestane reagovať?

- Ak počítač prestane reagovať počas behu softvérovej aplikácie, zatvorte okno aplikácie stlačením klávesov **Alt+F4**.
- Ak klávesy **Alt+F4** nefungujú, kliknutím na tlačidlo **Štart** a tlačidlo **Vypnúť** vypnite počítač.
- Ak sa počítač nevypne, stlačte klávesy **Ctrl+Alt+Delete** a kliknite na tlačidlo **Vypnúť**.
Ak sa zobrazí okno **Zabezpečenie systému Windows**, kliknite na tlačidlo **Vypnúť**.
- Ak tento postup nefunguje, posuňte (v smere trojuholníka ▷ na vypínači) a podržte vypínač, kým sa počítač nevypne.

!

Vypnutie počítača pomocou klávesov **Ctrl+Alt+Delete** alebo vypínača môže spôsobiť stratu neuložených údajov.

- Odpojte sieťový adaptér a vyberte batériu. Počkajte tri až päť minút. Batériu vložte späť, pripojte sieťový adaptér a následným posunutím vypínača (v smere trojuholníka ▷ na vypínači) zapnite počítač.
- Pokúste sa softvér opätovne nainštalovať.
- Vo veci technickej podpory sa obráťte na vydavateľa softvéru alebo určeného predajcu.

Prečo počítač neprejde do režimu spánku alebo režimu dlhodobého spánku?

Počítač sa môže stať nestabilným, ak sa prevádzkový režim zmení pred tým, ako počítač kompletne prejde do režimu spánku alebo dlhodobého spánku.

Ako obnoviť štandardný režim počítača

- 1 Zatvorte všetky otvorené programy.
- 2 Kliknite na tlačidlo **Štart**, šípku vedľa tlačidla **Vypnúť** a položku **Reštartovať**.
- 3 Ak sa počítač nevypne, stlačte klávesy **Ctrl+Alt+Delete** a kliknite na šípku vedľa tlačidla **Vypnúť** a tlačidlo **Reštartovať**. Ak sa zobrazí okno **Zabezpečenie systému Windows**, kliknite na tlačidlo **Reštartovať**.
- 4 Ak tento postup nefunguje, posuňte (v smere trojuholníka ▷ na vypínači) a podržte vypínač, kým sa počítač nevypne.

!
Vypnutie počítača pomocou klávesov **Ctrl+Alt+Delete** alebo vypínača môže spôsobiť stratu neuložených údajov.

Čo robiť, ak indikátor nabíjania rýchlo bliká a počítač sa nespustí?

- Problém môže byť v tom, že batéria nie je vložená správne. Ak chcete tento problém vyriešiť, vypnite počítač a vyberte batériu. Potom batériu vložte do počítača. Podrobnosti nájdete v časti **Vloženie alebo vybratie batérie (str. 19)**.
- Ak problém pretrváva, znamená to, že vložená batéria nie je kompatibilná. Vyberte batériu a obráťte sa na službu VAIO-Link.

Prečo sa v okne Vlastnosti systému zobrazuje nižšia ako maximálna rýchlosť procesora?

Toto je normálny jav. Keďže procesor vášho počítača používa technológiu na riadenie svojej rýchlosti na účely šetrenia energie, v okne Vlastnosti systému sa môže namiesto maximálnej rýchlosti procesora zobrazit' jeho aktuálna rýchlosť.

Čo robiť, ak počítač neprijme heslo a zobrazí správu Enter Onetime Password?

Ak trikrát po sebe zadáte nesprávne heslo pri spustení počítača, zobrazí sa správa **Enter Onetime Password** a systém Windows sa nespustí. Posuňte (v smere trojuholníka ▷ na vypínači) a viac ako štyri sekundy podržte vypínač. Skontrolujte, či sa vypol indikátor napájania. Počkajte 10 až 15 sekúnd, potom počítač reštartujte a zadajte správne heslo. V hesle sa rozlišujú malé a veľké písmená. Pred zadaním hesla preto skontrolujte aktuálny režim veľkosti písmen.

Čo robiť, ak herný softvér nefunguje alebo stále zlyháva?

- Pozrite si webovú stránku danej hry, či sú k dispozícii opravy alebo aktualizácie na stiahnutie.
- Skontrolujte, či máte nainštalovaný najnovší ovládač grafickej karty.
- V prípade niektorých modelov počítačov VAIO zdieľa grafická karta pamäť so systémom. V takomto prípade nie je zaručený optimálny výkon grafickej karty.

Prečo sa obrazovka nevypne po uplynutí času automatického vypnutia?

Niektoré softvérové aplikácie alebo šetriče obrazovky sú navrhnuté, aby dočasne vypínali funkciu operačného systému, ktorá vypína obrazovku počítača alebo uvádza počítač do režimu spánku po určitom čase nečinnosti. Ak chcete tento problém vyriešiť, ukončíte spustené softvérové aplikácie alebo zmeňte práve používaný šetrič obrazovky.

Ako sa dá zmeniť poradie zariadení pri zavádzaní systému?

Na zmenu poradia zariadení, z ktorých sa má zaviesť systém, môžete použiť jednu z funkcií systému BIOS. Postupujte podľa nasledujúcich pokynov:

- 1 Zapnite počítač.
- 2 Po zobrazení loga VAIO stlačte kláves **F2**.
Zobrazí sa obrazovka s nastaveniami systému BIOS. Ak sa obrazovka nezobrazí, reštartujte počítač a po zobrazení loga VAIO niekoľkokrát stlačte kláves **F2**.
- 3 Stlačením klávesu **←** alebo **→** vyberte možnosť **Boot**.
- 4 Stlačením klávesu **↑** alebo **↓** vyberte jednotku, ktorej poradie chcete zmeniť.
- 5 Stlačením klávesu **F5** alebo **F6** zmeňte poradie zariadenia pri zavádzaní systému.
- 6 Pomocou klávesu **←** alebo **→** vyberte položky **Exit** a **Exit Setup** a potom stlačte kláves **Enter**.
Na výzvu na potvrdenie odpovedzte stlačením klávesu **Enter**.

Čo robiť, ak nemožno zaviesť systém z externej jednotky pripojenej k počítaču?

Ak chcete systém zaviesť z externej jednotky, napríklad z disketovej mechaniky USB alebo optickej jednotky USB, musíte zmeniť zariadenie na zavedenie systému. Ak chcete zmeniť zariadenie na zavedenie systému, zapnite počítač a po zobrazení loga VAIO stlačte kláves **F11**.

! Ak používate optickú jednotku USB, vopred ju pripojte k sieťovému napájaciemu zdroju.

Prečo počas spustenia rozhrania Windows Aero nereaguje počítač dostatočne rýchlo?

Počas spustenia rozhrania Windows Aero nie je výkon počítača zaručený. Odporúča sa, aby ste vypli rozhranie Windows Aero, čím zaručíte optimálny výkon.

Ak chcete vypnúť rozhranie Windows Aero, postupujte podľa nasledujúcich pokynov:

- 1 Pravým tlačidlom myši kliknite na pracovnú plochu a vyberte možnosť **Prispôbiť**.
- 2 Vyberte iné motívy než **Motívy rozhrania Aero**.

Aktualizácia a zabezpečenie systému

Ako možno vyhľadať dôležité aktualizácie pre počítač?

Dôležité aktualizácie môžete vyhľadať a potom nainštalovať v počítači pomocou softvérových aplikácií: **Windows Update** a **VAIO Update**. Ďalšie informácie nájdete v časti **Aktualizácia počítača (str. 30)**.

Ako možno chrániť počítač pred bezpečnostnými hrozbami, napríklad vírusmi?

Vo vašom počítači je predinštalovaný operačný systém Microsoft Windows. Najlepším spôsobom ochrany vášho počítača proti bezpečnostným hrozbám, napr. vírusom, je pravidelné preberanie a inštalovanie najnovších aktualizácií systému Windows.

Dôležité aktualizácie systému Windows sa dajú získať takto:

! Počítač musí byť pripojený na Internet, aby sa dali prebrať aktualizácie.

- 1 Kliknite na tlačidlo **Štart** a položku **Ovládací panel**.
- 2 Kliknite na položku **System a zabezpečenie**.
- 3 Kliknite na položku **Centrum akcií**.
- 4 Podľa pokynov na obrazovke nastavte automatické alebo plánované aktualizácie.

Ako udržiavať antivírusový softvér aktuálny?

Softvérový program **McAfee** možno udržiavať v aktuálnom stave pomocou najnovších aktualizácií od spoločnosti McAfee, Inc. Najnovšie bezpečnostné aktualizácie prevezmete a nainštalujete nasledujúcim spôsobom:

! Počítač musí byť pripojený na Internet, aby sa dali prebrať aktualizácie.

- 1 Kliknite na tlačidlo **Štart**, položky **Všetky programy**, **McAfee** a **McAfee SecurityCenter**.
- 2 Na aktualizáciu softvéru kliknite na tlačidlo umiestnené v ľavom hornom rohu okna.
- 3 Pri sťahovaní aktualizácií postupujte podľa pokynov na obrazovke.

Ďalšie informácie nájdete v Pomocníkovi k softvéru.

Obnovenie

Ako možno vytvoriť disky obnovenia?

Disky obnovenia môžete vytvoriť pomocou nástroja **VAIO Recovery Center**. Disky slúžia na obnovenie výrobných nastavení počítačového systému. Disky vytvoríte kliknutím na tlačidlo **Štart**, položky **Všetky programy**, **VAIO Recovery Center** a **Create Recovery Discs**.



Ak počítač nie je vybavený vstavanou optickou jednotkou, musíte pripojiť externú optickú jednotku (nie je súčasťou dodávky).

Ďalšie informácie nájdete v príručke **Sprievodca obnovou a odstraňovaním porúch**.

Ako možno obnoviť výrobné nastavenia počítačového systému?

Existujú dva spôsoby obnovenia počítačového systému: z diskov obnovenia alebo z oblasti na obnovenie.

Ďalšie informácie nájdete v príručke **Sprievodca obnovou a odstraňovaním porúch**.

Ako možno znova nainštalovať pôvodný softvér a ovládače?

Vopred nainštalovaný softvér a ovládače môžete obnoviť pomocou nástroja **VAIO Recovery Center**. Obnovíte ich kliknutím na tlačidlo **Štart**, položky **Všetky programy**, **VAIO Recovery Center** a **Reinstall Programs or Drivers**.

Ďalšie informácie nájdete v príručke **Sprievodca obnovou a odstraňovaním porúch**.

Ako skontrolujem veľkosť oblasti na obnovenie?

Vstavané úložné zariadenie obsahuje oblasť na obnovenie, v ktorej sú uložené údaje na obnovu systému. Veľkosť oblasti na obnovenie skontrolujte nasledujúcim postupom:

- 1 Kliknite na tlačidlo **Štart**, pravým tlačidlom myši kliknite na položku **Počítač** a vyberte možnosť **Spravovať**.
- 2 Kliknite na možnosť **Správa diskov** pod položkou **Ukladací priestor** na ľavej ploche.
Veľkosť obnovovacieho oddielu a celková veľkosť disku C sa zobrazia v riadku **Disk 0** na strednej ploche.

Batéria

Ako zistím stav nabíjania batérie?

Môžete skontrolovať indikátor nabíjania, ktorý signalizuje stav nabíjania batérie. Ďalšie informácie nájdete v časti **Nabíjanie batérie** (str. 23).

Kedy počítač používa napájanie zo siete?

Keď je počítač pripojený k sieťovej zásuvke pomocou sieťového adaptéra, používa napájanie zo siete, dokonca aj keď je vložená batéria.

Kedy treba opätovne nabiť batériu?

Batériu nabíte v týchto prípadoch:

- Batéria sa vybíja a blikajú indikátor nabíjania aj indikátor napájania.
- Batériu ste nepoužívali dlhší čas.

Kedy treba vymeniť batériu?

Ak sa po úplnom nabití batéria veľmi rýchlo vybíja, môže byť na konci svojej životnosti a mala by sa vymeniť.

Treba mať obavy, keď je vložená batéria teplá?

Nie. Pri napájaní počítača sa batéria zohrieva.

Môže počítač prejsť do režimu dlhodobého spánku pri napájaní z batérie?

Počítač môže prejsť do režimu dlhodobého spánku pri napájaní z batérie, ale niektoré softvérové programy a periférne zariadenia zabraňujú, aby počítač prešiel do tohto režimu. Ak používate program, ktorý bráni systému prejsť do režimu dlhodobého spánku, svoje dáta často ukladajte, aby ste predišli ich strate. Informácie o manuálnej aktivácii režimu dlhodobého spánku nájdete v časti **Používanie režimu dlhodobého spánku (str. 29)**.

Prečo nemožno plne nabiť batériu?

V nástroji **VAIO Control Center** je povolená funkcia starostlivosti o batériu, ktorá predlžuje životnosť batérie. Skontrolujte nastavenia nástroja **VAIO Control Center**.

Čo robiť, ak sa zobrazí hlásenie o nekompatibilite alebo nesprávnom vložení batérie a počítač prejde do režimu dlhodobého spánku?

- Problém môže byť v tom, že batéria nie je vložená správne. Ak chcete tento problém vyriešiť, vypnite počítač a vyberte batériu. Potom batériu vložte do počítača. Podrobnosti nájdete v časti **Vloženie alebo vybratie batérie (str. 19)**.
- Ak problém pretrváva, znamená to, že vložená batéria nie je kompatibilná. Vyberte batériu a obráťte sa na službu VAIO-Link.

Vstavaná kamera

Prečo sa v hľadáčiku nezobrazuje žiadny obraz alebo sa zobrazuje obraz zlej kvality?

- Vstavanú kameru nemôže zdieľať viac ako jedna softvérová aplikácia. Skôr ako spustíte inú aplikáciu, ukončíte aktuálne spustenú aplikáciu.
- Keď sledujete rýchlo sa pohybujúci objekt, v hľadáčiku sa môže objaviť určité rušenie, napríklad vodorovné pruhy. Ide o normálny jav, ktorý neznamena poruchu.
- Ak problém pretrváva, reštartujte váš počítač.

Prečo má zosnímaný obraz nízku kvalitu?

- Snímky zachytené pod žiarivkovými svietidlami môžu vykazovať odrazy svetla.
- Tmavé časti zachytených snímok sa môžu javiť ako rušenie.
- Ak je ochranný kryt objektívu znečistený, nedajú sa zachytiť jasné zábery. Kryt očistite. Pozrite si časť **Vstavaná kamera (str. 90)**.

Čo robiť, ak v nahratých videách chýbajú snímky a zvuk sa prerušuje?

- Nastavenia efektov vo vašej softvérovej aplikácii môžu spôsobovať straty snímok. Ďalšie informácie nájdete v Pomocníkovi k softvérovej aplikácii.
- V počítači môže bežať viac softvérových aplikácií, ako počítač dokáže zvládnuť. Ukončite aplikácie, ktoré momentálne nepoužívate.
- Funkcia správy napájania počítača môže byť aktívna. Skontrolujte výkon procesora.

Čo robiť, ak pri prehrávaní videa dochádza k stratám snímok, keď je počítač napájaný z batérie?

Batéria sa blíži úplnému vybitiu. Počítač pripojte k sieťovej zásuvke.

Čo robiť, ak zachytené snímky blikajú?

Tento problém sa vyskytuje v prípade, že kameru používate pod žiarivkovými svetlami z dôvodu odlišnej frekvencie svetla a snímkového kmitočtu kamery.

Ak chcete obmedziť rušenie blikaním, zmeňte smerovanie kamery alebo jas snímok kamery. V niektorých aplikáciách sa rušenie blikaním dá eliminovať nastavením vhodných hodnôt vlastností kamery (napr. zdroj svetla, blikanie a pod.).

Prečo sa výstup videa zo vstavanej kamery na niekoľko sekúnd zastaví?

Výstupné video sa môže na niekoľko sekúnd zastaviť, ak sa:

- použije klávesová skratka s klávesom **Fn**,
- zvýši zaťaženie procesora.

Ide o normálny jav, ktorý neznamena poruchu.

Čo robiť, ak sa počítač stane nestabilný po prechode do režimu nízkej spotreby, pričom sa používa vstavaná kamera?

Ak váš počítač automaticky prejde do režimu spánku alebo režimu dlhodobého spánku, zmeňte príslušné nastavenie režimu nízkej spotreby. Informácie o zmene nastavenia nájdete v časti **Používanie režimov nízkej spotreby (str. 27)**.

Sieťe (LAN a bezdrôtová sieť LAN)

Čo robiť, ak sa počítač nemôže pripojiť k bezdrôtovému prístupovému bodu v sieti LAN?

- Možnosť vytvorenia spojenia je ovplyvnená vzdialenosťou a prekážkami. Je možné, že váš počítač musíte presunúť ďalej od prekážok alebo bližšie k prístupovému bodu, ktorý používate.
- Skontrolujte, či je zapnutý vypínač **WIRELESS** a či svieti indikátor **WIRELESS** na počítači.
- Skontrolujte, či je prístupový bod napájaný.
- Na skontrolovanie nastavení postupujte podľa nasledujúcich pokynov:
 - 1 Kliknite na tlačidlo **Štart** a položku **Ovládací panel**.
 - 2 Kliknite na možnosť **Zobraziť stav siete a sieťové úlohy** pod položkou **Sieť a Internet**.
 - 3 Kliknite na možnosť **Pripojiť k sieti**, aby ste skontrolovali, či je zvolený váš prístupový bod.
- Skontrolujte, či je šifrovací kľúč správny.
- Skontrolujte, či je položka **Nastavenia adaptéra bezdrôtového pripojenia** v okne **Možnosti napájania** nastavená na možnosť **Maximálny výkon**. Výber akejkoľvek inej možnosti môže spôsobiť zlyhanie komunikácie. Na zmenu nastavení postupujte podľa nasledujúcich pokynov:
 - 1 Pravým tlačidlom myši kliknite na ikonu stavu napájania na paneli úloh a vyberte možnosť **Možnosti napájania**.
 - 2 Kliknite na položku **Zmeniť nastavenia plánu**.
 - 3 Kliknite na možnosť **Zmeniť rozšírené nastavenia napájania**.
 - 4 Vyberte kartu **Rozšírené nastavenie**.
 - 5 Dvakrát kliknite na položky **Nastavenia adaptéra bezdrôtového pripojenia** a **Režim nízkej spotreby**.
 - 6 Pre nastavenie **Batérie** aj **Zo siete** zvolte v rozbaľovacom zozname možnosť **Maximálny výkon**.

Čo robiť, ak nemôžem pristupovať na Internet?

- Skontrolujte nastavenia prístupového bodu. Ďalšie informácie nájdete v príručke, ktorá bola dodaná s vaším prístupovým bodom.
- Skontrolujte, či váš počítač a prístupový bod sú navzájom spojené.
- Počítač presuňte ďalej od prekážok alebo bližšie k používanému prístupovému bodu.
- Skontrolujte, či je váš počítač správne nakonfigurovaný na prístup na Internet.
- Skontrolujte, či je položka **Nastavenia adaptéra bezdrôtového pripojenia** v okne **Možnosti napájania** nastavená na možnosť **Maximálny výkon**. Výber akejkoľvek inej možnosti môže spôsobiť zlyhanie komunikácie. Podľa krokov v časti **Čo robiť, ak sa počítač nemôže pripojiť k bezdrôtovému prístupovému bodu v sieti LAN? (str. 117)** zmeňte nastavenia.

Prečo je prenos dát pomalý?

- Prenosová rýchlosť bezdrôtovej siete LAN je ovplyvnená vzdialenosťou a prekážkami medzi zariadeniami a prístupovými bodmi. Medzi ostatné faktory patria konfigurácie zariadení, podmienky šírenia rádiového signálu a kompatibilita softvéru. Ak chcete maximalizovať rýchlosť prenosu dát, presuňte počítač ďalej od prekážok alebo bližšie k používanému prístupovému bodu.
- Ak používate bezdrôtový prístupový bod k sieti LAN, zariadenie môže byť dočasne preťažené v závislosti od toho, koľko iných zariadení cezeň komunikuje.
- Ak sa váš prístupový bod ruší s inými prístupovými bodmi, zmeňte jeho kanál. Ďalšie informácie nájdete v príručke, ktorá bola dodaná s vaším prístupovým bodom.
- Skontrolujte, či je položka **Nastavenia adaptéra bezdrôtového pripojenia** v okne **Možnosti napájania** nastavená na možnosť **Maximálny výkon**. Výber akejkoľvek inej možnosti môže spôsobiť zlyhanie komunikácie. Podľa krokov v časti **Čo robiť, ak sa počítač nemôže pripojiť k bezdrôtovému prístupovému bodu v sieti LAN? (str. 117)** zmeňte nastavenia.

Ako sa možno vyhnúť prerušeniam pri prenose dát?

- Po pripojení počítača k prístupovému bodu môže pri prenose veľkých súborov (alebo keď je počítač v blízkosti mikrovlnných rúr alebo bezdrôtových telefónov) dochádzať k prerušeniam prenosu údajov.
- Počítač presuňte bližšie k prístupovému bodu.
- Skontrolujte, či je pripojenie prístupového bodu neporušené.
- Zmeňte kanál prístupového bodu. Ďalšie informácie nájdete v príručke, ktorá bola dodaná s vaším prístupovým bodom.
- Skontrolujte, či je položka **Nastavenia adaptéra bezdrôtového pripojenia** v okne **Možnosti napájania** nastavená na možnosť **Maximálny výkon**. Výber akejkoľvek inej možnosti môže spôsobiť zlyhanie komunikácie. Podľa krokov v časti **Čo robiť, ak sa počítač nemôže pripojiť k bezdrôtovému prístupovému bodu v sieti LAN? (str. 117)** zmeňte nastavenia.

Čo sú kanály?

- Pri komunikácii v bezdrôtovej sieti LAN sa používajú oddelené frekvenčné pásma známe ako kanály. Bezdrôtové prístupové body LAN od tretích strán môžu byť prednastavené na iné kanály ako zariadenia Sony.
- Ak používate bezdrôtový prístupový bod LAN, informácie o pripojení hľadajte v príručke k vášmu prístupovému bodu.

Prečo sa pripojenie k sieti preruší, keď zmením šifrovací kľúč?

Dva počítače s funkciou bezdrôtovej siete LAN môžu stratiť spojenie peer-to-peer, ak sa šifrovací kľúč zmení. Šifrovací kľúč môžete zmeniť späť na pôvodný profil alebo ho opätovne zadať v oboch počítačoch, aby sa zhodoval.

Bezdrôtová sieť WAN

Čo robiť, ak sa počítač nemôže pripojiť k bezdrôtovej sieti WAN?

- ❑ Skontrolujte, či je batéria správne vložená a nabitá.
- ❑ Skontrolujte, či karta SIM podporuje prenos údajov v sieti 3G a či ju aktivoval telekomunikačný operátor. Pri vkladaní karty SIM postupujte podľa krokov uvedených v časti **Vloženie karty SIM (str. 55)**.
- ❑ Vašu oblasť musí pokrývať sieť mobilného operátora. Informácie o pokrytí sieťou získate od svojho poskytovateľa sieťových služieb.
- ❑ Skontrolujte, či je zapnutý vypínač **WIRELESS** a či svieti indikátor **WIRELESS** na počítači.
- ❑ Skontrolujte, či je v okne **VAIO Smart Network** prepínač vedľa položky **Wireless WAN** nastavený na hodnotu **On**.
- ❑ V softvéri na správu pripojenia možno budete musieť manuálne zadať názov prístupového bodu. V takom prípade skontrolujte, či máte od svojho telekomunikačného operátora správne informácie o názve prístupového bodu. Ďalšie informácie nájdete v Pomocníkovi k softvéru na správu pripojenia.
- ❑ Skontrolujte, či softvér na správu pripojenia úspešne rozpoznal modem bezdrôtovej siete WAN. Kým softvér rozpozná modem bezdrôtovej siete WAN, môže to chvíľu trvať.



Ak chcete získať ďalšie informácie o funkcii bezdrôtovej siete WAN, pravidelne navštevujte webovú stránku technickej podpory počítačov VAIO na adrese <http://www.vaio-link.com/troubleshoot/wwan/>.

Technológia Bluetooth

Čo robiť, ak iné zariadenia s pripojením Bluetooth nemôžu nájsť môj počítač?

- Skontrolujte, či obe zariadenia majú aktivovanú funkciu Bluetooth.
- Skontrolujte, či je zapnutý vypínač **WIRELESS** a či svieti indikátor **WIRELESS** na počítači.
- Kým je počítač v režime nízkej spotreby, funkcia Bluetooth sa nedá používať. Prepnite počítač do štandardného režimu a potom zapnite vypínač **WIRELESS**.
- Váš počítač a zariadenie môžu byť príliš ďaleko od seba. Technológia Bluetooth pracuje najlepšie vtedy, keď sú zariadenia vzdialené najviac 10 metrov.

Čo robiť, ak nemožno nájsť zariadenie Bluetooth, s ktorým chcem komunikovať?

- Skontrolujte, či je funkcia Bluetooth zapnutá v zariadení, s ktorým chcete komunikovať. Ďalšie informácie nájdete v príručke k druhému zariadeniu.
- Ak zariadenie, s ktorým chcete komunikovať, už komunikuje s iným zariadením s pripojením Bluetooth, nemusí sa nájsť alebo nemusí byť schopné komunikovať s vaším počítačom.
- Ak chcete iným zariadeniam s pripojením Bluetooth povoliť komunikáciu s počítačom, postupujte podľa týchto krokov:
 - 1 Kliknite na tlačidlo **Štart** a položku **Zariadenia a tlačiarne**.
 - 2 Pravým tlačidlom myši kliknite na ikonu zariadenia Bluetooth a potom kliknite na položku **Nastavenie zariadenia Bluetooth**.
 - 3 Kliknite na kartu **Možnosti** a začiarknite políčko **Povoliť zariadeniam Bluetooth vyhľadať tento počítač**.

Čo robiť, ak sa druhé zariadenie Bluetooth nemôže pripojiť k môjmu počítaču?

- Pozrite si návrhy uvedené v časti **Čo robiť, ak nemožno nájsť zariadenie Bluetooth, s ktorým chcem komunikovať? (str. 121)**.
- Skontrolujte, či sú druhé zariadenia autentifikované.
- Dosah môže byť kratší ako 10 metrov v závislosti od existujúcich prekážok medzi oboma zariadeniami, kvality rádiového signálu, operačného systému a používaného softvéru. Váš počítač a zariadenia Bluetooth presuňte bližšie k sebe.

Prečo je pripojenie Bluetooth pomalé?

- Rýchlosť prenosu dát závisí od prekážok alebo vzdialenosti medzi oboma zariadeniami, kvality rádiového signálu a použitého operačného systému alebo softvéru. Váš počítač a zariadenia Bluetooth presuňte bližšie k sebe.
- Rádiové pásmo 2,4 GHz používané zariadeniami Bluetooth a WLAN používajú aj iné zariadenia. Zariadenia Bluetooth obsahujú technológiu na minimalizovanie rušenia z ostatných zariadení, ktoré používajú to isté pásmo. Komunikačná rýchlosť a dosah spojenia sa však môžu znížiť. Rušenie z ostatných zariadení môže tiež spôsobiť úplné prerušenie komunikácie.
- Možnosť vytvorenia spojenia je ovplyvnená vzdialenosťou a prekážkami. Počítač môžete presunúť ďalej od prekážok alebo bližšie k pripojenému zariadeniu.
- Identifikujte a odstráňte prekážky medzi vašim počítačom a zariadením, s ktorým je spojený.

Prečo nemožno používať služby podporované pripojeným zariadením Bluetooth?

Pripojenie je možné iba v prípade služieb, ktoré podporuje aj počítač s funkciou Bluetooth. Ďalšie informácie o pripojení Bluetooth získate na lokalite **Pomoc a technická podpora pre systém Windows**.

Môžem používať zariadenie s technológiou Bluetooth na palube lietadla?

Pri používaní technológie Bluetooth váš počítač vysiela rádiový signál frekvencie 2,4 GHz. Na citlivých miestach, napríklad v nemocniciach a lietadlách, môžu platiť obmedzenia na používanie zariadení Bluetooth, aby nedochádzalo k rádiovému rušeniu. U personálu zariadenia si overte, či je povolené používať funkciu Bluetooth v počítači.

Prečo nemôžem používať funkciu Bluetooth, keď sa prihlásim do počítača ako používateľ so štandardným používateľským kontom?

Funkcia Bluetooth nemusí byť k dispozícii používateľovi so štandardným používateľským kontom v počítači. Prihláste sa do počítača ako používateľ s právami správcu.

Prečo nemôžem používať zariadenia Bluetooth, keď prepnem na iného používateľa?

Ak prepnete na iného používateľa bez odhlásenia sa zo systému, zariadenia Bluetooth nebudú fungovať. Pred zmenou používateľa sa odhláste. Zo systému sa odhlásite kliknutím na tlačidlo **Štart**, šípku vedľa tlačidla **Vypnúť** a položku **Odhlásiť**.

Prečo nemôžem vymieňať vizitky s mobilným telefónom?

Funkcia výmeny vizitiek nie je podporovaná.

Čo robiť, ak nepočujem zvuk zo slúchadiel, zvukovej karty alebo grafickej karty?

Skontrolujte nastavenia ochrany SCMS-T. Ak slúchadlá, zvuková karta alebo grafická karta nepodporuje ochranu obsahu SCMS-T, musíte zariadenie pripojiť pomocou profilu A2DP (Advanced Audio Distribution Profile). Postupujte podľa nasledujúcich pokynov:

- 1 Kliknite na tlačidlo **Štart** a položku **Zariadenia a tlačiarne**.
- 2 Pravým tlačidlom myši kliknite na ikonu zariadenia, ktoré chcete pripojiť pomocou profilu A2DP, a vyberte možnosť **Control**.
- 3 Kliknite na položku **SCMS-T Settings**.
- 4 Kliknutím zrušte začiarknutie políčka **Connect to a device only if it supports SCMS-T content protection**.

Čo robiť, ak sa na paneli úloh nezobrazuje ikona zariadenia Bluetooth?

- Skontrolujte, či je v okne **VAIO Smart Network** prepínač vedľa položky **Bluetooth** nastavený na hodnotu **On**.
- Ak chcete zobraziť ikonu zariadenia Bluetooth na paneli úloh, postupujte podľa týchto krokov:
 - 1 Kliknite na tlačidlo **Štart** a položku **Zariadenia a tlačiarne**.
 - 2 Pravým tlačidlom myši kliknite na ikonu zariadenia Bluetooth a potom kliknite na položku **Nastavenie zariadenia Bluetooth**.
 - 3 Kliknite na kartu **Možnosti** a začiarknite políčko **Zobraziť ikonu zariadení Bluetooth v oblasti oznámení**.

Optické disky

Čo robiť, ak externá optická jednotka nefunguje správne?

Skontrolujte, či je externá optická jednotka pripojená k sieťovému napájaciemu zdroju a zásuvke USB na počítači. Ak externá optická jednotka nie je pripojená, nemusí správne fungovať.

Displej

Prečo obrazovka zhasla?

- ❑ Obrazovka vášho počítača môže zhasnúť, keď počítač stratí napájanie alebo prejde do režimu nízkej spotreby (režimu spánku alebo režimu dlhodobého spánku). Ak je počítač v režime spánku displeja LCD (grafickej karty), stlačením ľubovoľného klávesu ho vrátite do štandardného režimu. Ďalšie informácie nájdete v časti **Používanie režimov nízkej spotreby (str. 27)**.
- ❑ Skontrolujte, či je počítač správne pripojený k napájaciemu zdroju a zapnutý a či svieti indikátor napájania.
- ❑ Ak je počítač napájaný z batérie, skontrolujte, či je batéria správne vložená a nabitá. Ďalšie informácie nájdete v časti **Používanie batérie (str. 19)**.
- ❑ Ak je výstup displeja nasmerovaný na externý displej, stlačte klávesy **Fn+F7**. Ďalšie informácie nájdete v časti **Kombinácie a funkcie s klávesom Fn (str. 32)**.

Čo robiť, ak sa snímky alebo videá nezobrazujú správne?

- ❑ Skôr ako začnete používať softvér na prezeranie videí či obrázkov alebo prehrávať disk DVD, vyberte farebnú hĺbku **True Color (32 bitov)**. Po výbere inej možnosti nemusí softvér zobrazovať snímky správne. Ak chcete zmeniť farebnú hĺbku, postupujte podľa nasledujúcich pokynov:
 - 1 Pravým tlačidlom myši kliknite na pracovnú plochu a vyberte možnosť **Rozlíšenie obrazovky**.
 - 2 Kliknite na možnosť **Rozšírené nastavenie**.
 - 3 Kliknite na kartu **Monitor**.
 - 4 V časti **Farby** vyberte možnosť **True Color (32 bitov)**.
- ❑ Rozlíšenie obrazovky ani farby nemeňte počas používania softvéru na prezeranie videí či snímok ani počas prehrávania diskov DVD. Prehrávanie alebo zobrazenie by nemuselo byť správne alebo by to mohlo viesť k nestabilite systému. Navyše sa odporúča, aby ste pred začatím prehrávania disku DVD vypli šetrič obrazovky. Ak je šetrič obrazovky zapnutý, môže sa aktivovať počas prehrávania disku DVD a zabrániť správnemu chodu. Niektoré šetriče obrazovky dokonca menia rozlíšenie obrazovky a farby.

Prečo sa na obrazovke nezobrazuje video?

- ❑ Ak je výstup displeja nasmerovaný na odpojený externý displej, nemožno zobrazit' video na obrazovke počítača. Na zastavenie prehrávania videa prepnete výstup na obrazovku počítača a potom reštartujete prehrávanie videa. Informácie o zmene výstupu nájdete v časti **Výber režimu displeja (str. 70)**. Výstup môžete prepnúť aj stlačením klávesov **Fn+F7**. Ďalšie informácie nájdete v časti **Kombinácie a funkcie s klávesom Fn (str. 32)**.
- ❑ Videopamäť vášho počítača môže byť nedostatočná na zobrazenie videí s vysokým rozlíšením. V takom prípade znížte rozlíšenie obrazovky LCD.

Na zmenu rozlíšenia obrazovky postupujte podľa nasledujúcich pokynov:

- 1 Pravým tlačidlom myši kliknite na pracovnú plochu a vyberte možnosť **Rozlíšenie obrazovky**.
- 2 Kliknite na rozbaľovací zoznam vedľa položky **Rozlíšenie**.
- 3 Posunutím posúvača nahor zvýšite rozlíšenie obrazovky, posunutím nadol ho znížite.



Môžete skontrolovať celkovú veľkosť dostupnej pamäte grafickej karty a videopamäte. Pravým tlačidlom myši kliknite na pracovnú plochu, vyberte položku **Rozlíšenie obrazovky** a kliknite na položku **Rozšírené nastavenie** a kartu **Adaptér**. Zobrazená hodnota sa môže líšiť od skutočného množstva pamäte v počítači.

Čo robiť, ak je obrazovka tmavá?

Stlačením klávesov **Fn+F6** zvýšite jas obrazovky počítača.

Čo robiť, ak externý displej zostane zhasnutý?

Stlačením klávesov **Fn+F7** zmeňte výstup na displej. Ďalšie informácie nájdete v časti **Kombinácie a funkcie s klávesom Fn (str. 32)**.

Tlač

Čo robiť, ak nemožno vytlačiť dokument?

- ❑ Skontrolujte, či je tlačiareň zapnutá a či je kábel tlačiarne správne zapojený do zásuviek na tlačiarňu a počítači.
- ❑ Skontrolujte, či je vaša tlačiareň kompatibilná s operačným systémom Windows nainštalovaným v počítači.
- ❑ Pred tým, ako použijete vašu tlačiareň, môže byť potrebné nainštalovať softvér s ovládačom tlačiarne. Ďalšie informácie nájdete v príručke, ktorá bola dodaná s vašou tlačiarňou.
- ❑ Ak vaša tlačiareň prestane fungovať po tom, čo sa počítač vráti z režimu nízkej spotreby (režimu spánku alebo režimu dlhodobého spánku), počítač reštartujte.
- ❑ Ak vaša tlačiareň podporuje funkcie obojsmernej komunikácie, vypnutie týchto funkcií v počítači môže sprevádzkovať tlač. Postupujte podľa nasledujúcich pokynov:
 - 1 Kliknite na tlačidlo **Štart** a položku **Zariadenia a tlačiarne**.
 - 2 Pravým tlačidlom myši kliknite na ikonu tlačiarne a vyberte možnosť **Vlastnosti**.
 - 3 Kliknite na kartu **Porty**.
 - 4 Kliknutím zrušte začiarknutie políčka **Povoliť obojsmernú podporu**.
 - 5 Kliknite na tlačidlo **OK**.

Tým sa vypnú funkcie obojsmernej komunikácie tlačiarne, napríklad prenos dát, monitorovanie stavu a vzdialený ovládací panel.

Mikrofón

Čo robiť, ak nefunguje mikrofón?

- Ak používate externý mikrofón, skontrolujte, či je mikrofón zapnutý a správne zapojený do zásuvky na mikrofón na vašom počítači.
- Vstupné zvukové zariadenie môže byť nesprávne nakonfigurované. Nakonfigurujte vstupné zvukové zariadenie podľa nasledujúcich pokynov:
 - 1 Zatvorte všetky otvorené programy.
 - 2 Kliknite na tlačidlo **Štart** a položku **Ovládací panel**.
 - 3 Kliknite na položku **Hardvér a zvuk**.
 - 4 Kliknite na možnosť **Spravovať zvukové zariadenia** v časti **Zvuk**.
 - 5 Na karte **Nahrávanie** vyberte požadované vstupné zvukové zariadenie a kliknite na tlačidlo **Predvoliť**.

Ako možno zabrániť spätnej väzbe cez mikrofón?

K spätnej väzbe cez mikrofón dochádza vtedy, keď mikrofón zachytáva zvuk z výstupného zvukového zariadenia, napríklad reproduktora.

Ako zabrániť tomuto problému:

- Mikrofón držte ďalej od výstupného zvukového zariadenia.
- Hlasitosť reproduktorov a mikrofónov nastavte na nižšiu úroveň.

Reproduktory

Čo robiť, ak nepočuť zvuk zo vstavaných reproduktorov?

- Ak používate program, ktorý má vlastné ovládanie hlasitosti, skontrolujte, či je jeho úroveň hlasitosti správne nastavená. Ďalšie informácie nájdete v Pomocníkovi programu.
- Zvuk môže byť vypnutý pomocou klávesov **Fn+F2**. Stlačte ich ešte raz.
- Hlasitosť môže byť nastavená na nízku úroveň pomocou klávesov **Fn+F3**. Stláčaním klávesov **Fn+F4** nastavte hlasitosť na dostatočnú úroveň, aby bolo počuť zvuk.
- Kliknutím na ikonu hlasitosti na paneli úloh skontrolujte nastavenie hlasitosti v systéme Windows.
- Výstupné zvukové zariadenie môže byť nesprávne nakonfigurované. Informácie o zmene výstupného zvukového zariadenia nájdete v časti **Ako zmeniť výstupné zvukové zariadenie? (str. 136)**.

Čo robiť, ak nefungujú externé reproduktory?

- Pozrite si návrhy uvedené v časti **Čo robiť, ak nepočuť zvuk zo vstavaných reproduktorov?** (str. 131).
- Ak používate program, ktorý má vlastné ovládanie hlasitosti, skontrolujte, či je jeho úroveň hlasitosti správne nastavená. Ďalšie informácie nájdete v Pomocníkovi programu.
- Skontrolujte, či sú vaše reproduktory správne pripojené a hlasitosť je nastavená na dostatočnú úroveň na to, aby bolo počuť zvuk.
- Skontrolujte, či sú vaše reproduktory určené na použitie s počítačom.
- Ak vaše reproduktory majú tlačidlo na stíšenie zvuku, tlačidlo nastavte do polohy, v ktorej je stíšenie vypnuté.
- Ak vaše reproduktory vyžadujú vonkajšie napájanie, skontrolujte, či sú pripojené na napájací zdroj. Ďalšie informácie nájdete v príručke, ktorá bola dodaná s vašimi reproduktormi.
- Kliknutím na ikonu hlasitosti na paneli úloh skontrolujte nastavenie hlasitosti v systéme Windows.
- Výstupné zvukové zariadenie môže byť nesprávne nakonfigurované. Informácie o zmene výstupného zvukového zariadenia nájdete v časti **Ako zmeniť výstupné zvukové zariadenie?** (str. 136).

Dotykový panel

Čo robiť, ak dotykový panel nefunguje?

- ❑ Je možné, že ste pred pripojením myši k počítaču deaktivovali dotykový panel. Pozrite si časť **Používanie dotykového panelu (str. 34)**.
- ❑ Skontrolujte, či k vášmu počítaču nie je pripojená myš.
- ❑ Ak sa ukazovateľ prestane hýbať počas používania softvérovej aplikácie, stlačením klávesov **Alt+F4** zatvorte okno aplikácie.
- ❑ Ak klávesy **Alt+F4** nefungujú, jedenkrát stlačte kláves s logom systému Windows a potom niekoľkokrát kláves **→**. Pomocou klávesu **↑** alebo **↓** vyberte možnosť **Reštartovať** a stlačením klávesu **Enter** reštartujte počítač.
- ❑ Ak sa počítač nereštartuje, stlačte klávesy **Ctrl+Alt+Delete**, pomocou klávesov **↓** a **→** vyberte šípku vedľa tlačidla **Vypnúť**, stlačte kláves **Enter**, pomocou klávesu **↑** alebo **↓** vyberte položku **Reštartovať** a stlačením klávesu **Enter** reštartujte počítač.
- ❑ Ak tento postup nefunguje, posuňte (v smere trojuholníka ▷ na vypínači) a podržte vypínač, kým sa počítač nevypne.

!

Vypnutie počítača pomocou klávesov **Ctrl+Alt+Delete** alebo vypínača môže spôsobiť stratu neuložených údajov.

Klávesnica

Čo robiť, ak je konfigurácia klávesnice nesprávna?

Jazykové rozloženie klávesnice vášho počítača je vyznačené na baliacej škatuli. Ak po dokončení nastavenia systému Windows zvolíte inú regionálnu klávesnicu, konfigurácia klávesov nebude súhlasiť.

Konfiguráciu klávesnice zmeníte podľa nasledujúcich pokynov:

- 1 Kliknite na tlačidlo **Štart** a položku **Ovládací panel**.
- 2 Kliknite na položku **Hodiny, jazyk a oblasť** a potom na položku **Zmeniť klávesnicu alebo iné metódy vstupu** v časti **Miestne a jazykové nastavenie**.
- 3 Kliknite na položku **Zmeniť klávesnice** na karte **Klávesnice a jazyky**.
- 4 Nastavenia zmeňte podľa potreby.

Čo robiť, ak nemožno na klávesnici zadať určité znaky?

Ak nemôžete zadať znaky **U, I, O, P, J, K, L, M** atď., je možné, že je aktívny kláves **Num Lk**. Skontrolujte, či je zhasnutý indikátor Num lock. Ak indikátor Num lock svieti, pred zadaním týchto znakov stlačte kláves **Num Lk**.

Diskety

Prečo sa na paneli úloh nezobrazuje ikona Bezpečné odstránenie hardvéru, keď je jednotka pripojená?

Váš počítač disketovú jednotku nerozpoznal. Najprv skontrolujte, či je kábel USB správne zapojený do zásuvky USB. Ak bolo potrebné pripojenie opraviť, chvíľu počkajte, kým počítač jednotku rozpozná. Ak sa ikona stále nezobrazí, postupujte podľa nasledujúcich pokynov:

- 1 Zatvorte všetky programy, ktoré na disketovú mechaniku prístupujú.
- 2 Počkajte, kým nezhasne indikátor na disketovej jednotke.
- 3 Stlačením tlačidla na vysunutie diskety vyberte disketu a disketovú mechaniku USB odpojte od počítača.
- 4 Disketovú mechaniku opäť pripojte zasunutím kábla USB do zásuvky USB.
- 5 Počítač reštartujte kliknutím na tlačidlo **Štart**, šípku vedľa tlačidla **Vypnúť** a položku **Reštartovať**.

Čo robiť, ak nemožno zapisovať dáta na disketu?

- Skontrolujte, či je disketa správne vložená do disketovej mechaniky.
- Ak je disketa správne vložená a stále na ňu nemôžete zapisovať dáta, môže byť plná alebo chránená proti zápisu. Môžete buď použiť disketu, ktorá nie je chránená proti zápisu, alebo vypnúť funkciu ochrany proti zápisu.

Audio/video

Ako možno vypnúť zvuk pri štarte systému Windows?

Na vypnutie zvuku pri štarte Windows postupujte podľa nasledujúcich pokynov:

- 1 Kliknite na tlačidlo **Štart** a položku **Ovládací panel**.
- 2 Kliknite na položku **Hardvér a zvuk**.
- 3 Kliknite na možnosť **Spravovať zvukové zariadenia** v časti **Zvuk**.
- 4 Na karte **Zvuky** zrušte začiarknutie políčka **Prehrať zvuk pri spustení systému Windows**.
- 5 Kliknite na tlačidlo **OK**.

Ako zmeniť výstupné zvukové zariadenie?

Ak nepočujete zvuk zo zariadenia pripojeného k zásuvke (zásuvka USB, zásuvka výstupu HDMI, zásuvka optického výstupu alebo konektor slúchadiel), musíte zmeniť výstupné zvukové zariadenie.

- 1 Zatvorte všetky otvorené programy.
- 2 Kliknite na tlačidlo **Štart** a položku **Ovládací panel**.
- 3 Kliknite na položku **Hardvér a zvuk**.
- 4 Kliknite na možnosť **Spravovať zvukové zariadenia** v časti **Zvuk**.
- 5 Na karte **Prehrávanie** vyberte požadované výstupné zvukové zariadenie a kliknite na tlačidlo **Predvoliť**.

Čo robiť, ak nepočuť zvuk z výstupného zvukového zariadenia pripojeného k zásuvke výstupu HDMI, zásuvke optického výstupu alebo ku konektoru slúchadiel?

Ak chcete počuť zvuk zo zariadenia pripojeného k zásuvke, napríklad k zásuvke výstupu HDMI, zásuvke optického výstupu alebo ku konektoru slúchadiel, musíte zmeniť výstupné zvukové zariadenie. Podrobný postup nájdete v časti **Ako zmeniť výstupné zvukové zariadenie?** (str. 136).

Prečo sa prerušenia zvuku a straty snímok objavujú počas prehrávania videí s vysokým rozlíšením, napríklad videí nahrávaných pomocou digitálnej kamery AVCHD?

Prehrávanie videí s vysokou kvalitou vyžaduje výkonné hardvérové prostriedky počítača, napríklad procesor, grafický procesor alebo výkon systémovej pamäte. V závislosti od konfigurácie počítača môžu byť počas prehrávania videa niektoré operácie alebo funkcie nedostupné a môžu sa objaviť prerušenia zvuku, straty snímok a chyby prehrávania.

„Memory Stick“

Čo robiť, ak v iných zariadeniach nemožno používať médiá „Memory Stick“ naformátované v počítači VAIO?

Je možné, že médium „Memory Stick“ budete musieť opätovne naformátovať.

Formátovaním vymažete z média „Memory Stick“ všetky údaje vrátane hudby, ktorá v ňom predtým bola uložená. Skôr ako opätovne naformátujete médium „Memory Stick“, vykonajte zálohu dôležitých údajov a skontrolujte, či médium „Memory Stick“ neobsahuje súbory, ktoré si chcete ponechať.

- 1 Údaje alebo snímky z média „Memory Stick“ skopírujte do vstavaného úložného zariadenia.
- 2 Médium „Memory Stick“ naformátujte podľa pokynov v časti **Formátovanie média „Memory Stick“** (str. 40).

Možno pomocou média „Memory Stick“ kopírovať snímky z digitálneho fotoaparátu?

Áno. Môžete si aj pozerať videoklipy, ktoré ste nahrali pomocou digitálnych fotoaparátov kompatibilných s médiami „Memory Stick“.

Prečo nemožno zapisovať údaje na médium „Memory Stick“?

Niektoré verzie médií „Memory Stick“ sú vybavené ochranou proti zápisu, ktorá chráni údaje pred neúmyselným vymazaním alebo prepísaním. Skontrolujte, či spínač ochrany proti zápisu je vypnutý.

Periférne zariadenia

Čo robiť, ak nemožno pripojiť zariadenie USB?

- ❑ Skontrolujte, či je zariadenie USB zapnuté a používa vlastný zdroj napájania (ak sa to naň vzťahuje). Napríklad, ak používate digitálny fotoaparát, skontrolujte, či je batéria nabitá. Ak používate tlačiareň, skontrolujte, či je napájací kábel správne zapojený do sieťovej zásuvky.
- ❑ Skúste použiť inú zásuvku USB na vašom počítači. Mohol sa nainštalovať ovládač pre konkrétnu zásuvku, ktorú ste použili pri prvom pripojení zariadenia.
- ❑ Ďalšie informácie nájdete v príručke, ktorá bola dodaná s vaším zariadením USB. Pred pripojením zariadenia možno budete musieť nainštalovať softvér.
- ❑ K zásuvke skúste pripojiť jednoduché zariadenie s nízkou spotrebou ako napr. myš, aby ste vyskúšali, či vôbec funguje.
- ❑ Rozbočovače USB môžu spôsobiť, že zariadenie nebude fungovať z dôvodu chyby distribúcie napájania. Odporúčame zariadenie priamo pripojiť k vášmu počítaču bez rozbočovača.

Obchodné značky

Obchodné značky vrátane, ale nie výlučne, značky SONY, loga SONY, značky VAIO a loga VAIO sú obchodnými značkami alebo registrovanými obchodnými značkami spoločnosti Sony Corporation.

„BRAVIA“ je obchodnou značkou spoločnosti Sony Corporation.



a „Memory Stick“, „Memory Stick Duo“, „MagicGate“, „OpenMG“, „Memory Stick PRO“, „Memory Stick PRO Duo“, „Memory Stick PRO-HG Duo“, „Memory Stick Micro“, „M2“ a logo „Memory Stick“ sú obchodnými značkami alebo registrovanými obchodnými značkami spoločnosti Sony Corporation.

Walkman je registrovanou obchodnou značkou spoločnosti Sony Corporation.

Blu-ray Disc™ a logo Blu-ray Disc sú obchodnými značkami asociácie Blu-ray Disc Association.

Intel, Pentium, Intel SpeedStep a Atom sú obchodnými značkami alebo registrovanými obchodnými značkami spoločnosti Intel Corporation.

Microsoft, Windows, logo Windows a BitLocker sú obchodnými značkami alebo registrovanými obchodnými značkami spoločnosti Microsoft Corporation v USA a ďalších krajinách.

i.LINK je obchodnou značkou spoločnosti Sony používanou iba na označenie toho, že výrobok obsahuje rozhranie IEEE 1394.

Roxio Easy Media Creator je obchodnou značkou spoločnosti Sonic Solutions.

WinDVD for VAIO a WinDVD BD for VAIO sú obchodnými značkami spoločnosti InterVideo, Inc.

ArcSoft a logo ArcSoft sú registrovanými obchodnými značkami spoločnosti ArcSoft, Inc. ArcSoft WebCam Companion je obchodnou značkou spoločnosti ArcSoft, Inc.

ATI a ATI Catalyst sú obchodnými značkami spoločnosti Advanced Micro Devices, Inc.

Slovné označenie a logá pripojenia Bluetooth sú registrovanými obchodnými značkami a vlastníctvom spoločnosti Bluetooth SIG, Inc. Spoločnosť Sony Corporation používa tieto označenia na základe licencie. Ostatné obchodné značky a obchodné názvy sú majetkom príslušných vlastníkov.

Slovné označenie a logá ExpressCard sú vlastníctvom spoločnosti PCMCIA a spoločnosť Sony Corporation používa tieto označenia na základe licencie. Ostatné obchodné značky a obchodné názvy sú majetkom príslušných vlastníkov.

Logo SD je obchodná značka. 

Logo SDHC je obchodná značka. 

CompactFlash® je obchodnou značkou spoločnosti SanDisk Corporation.

HDMI, logo HDMI a rozhranie High-Definition Multimedia Interface sú obchodnými značkami alebo registrovanými obchodnými značkami spoločnosti HDMI Licensing LLC.

„PlaceEngine“ je registrovanou obchodnou značkou spoločnosti Koozyt, Inc.

Technológiu „PlaceEngine“ vyvinula spoločnosť Sony Computer Science Laboratories, Inc. a licencuje ju spoločnosť Koozyt, Inc.

, „XMB“ a „cross media bar“ sú obchodnými značkami spoločností Sony Corporation a Sony Computer Entertainment Inc.

„AVCHD“ je obchodnou značkou spoločností Panasonic Corporation a Sony Corporation.

Všetky ostatné názvy systémov, výrobkov a služieb sú obchodnými značkami príslušných vlastníkov. V príručke sa neuvádzajú označenia ™ a ®.

Technické údaje podliehajú zmenám bez upozornenia. Všetky ostatné obchodné značky sú obchodnými značkami príslušných vlastníkov.

S vaším modelom sa nemusia dodávať všetky softvérové aplikácie uvedené vyššie.

V technických údajoch online nájdete, aký softvér je k dispozícii pre váš model.

Oznámenie

© 2010 Sony Corporation. Všetky práva vyhradené.

Táto príručka a v nej popísané programové vybavenie sa nesmie, či už vcelku, alebo po častiach, kopírovať, prekladať ani prevádzať do akejkoľvek strojom čitateľnej podoby bez predchádzajúceho písomného súhlasu.

Vo vzťahu k tejto príručke, programovému vybaveniu ani iným takýmto informáciám neposkytuje spoločnosť Sony Corporation žiadne záruky a výslovne odmieta akékoľvek implicitné záruky obchodovateľnosti alebo vhodnosti na konkrétny účel.

V žiadnom prípade spoločnosť Sony Corporation nezodpovedá za akékoľvek náhodné, následné ani špeciálne škody, či už založené na porušení práva, zmluve, alebo iných skutočnostiach, vyvstávajúce z alebo v súvislosti s touto príručkou, programovým vybavením alebo inými tu obsiahnutými informáciami alebo ich použitím.

V príručke sa neuvádzajú označenia TM a [®].

Spoločnosť Sony Corporation si vyhradzuje právo kedykoľvek vykonať akékoľvek zmeny tejto príručky alebo informácií v nej obsiahnutých bez upozornenia. Na programové vybavenie uvedené v tejto príručke sa vzťahujú podmienky samostatnej licenčnej zmluvy koncového používateľa.

Spoločnosť Sony Corporation nezodpovedá a neodškodní vás za žiadnu stratu záznamov uložených v počítači, na externom záznamovom médiu či v záznamových zariadeniach, za žiadne súvisiace straty (vrátane prípadov, keď sa záznamy nevytvoria napríklad z dôvodu zlyhania počítača) ani za situácie, keď sa obsah záznamu vymaže alebo poškodí v dôsledku zlyhania alebo opravy počítača. Spoločnosť Sony Corporation za žiadnych okolností neobnoví obsah zaznamenaný v počítači, na externom záznamovom médiu či v záznamových zariadeniach ani nevytvorí kópiu tohto obsahu.

