

# Barevný digitální LCD televizor

## Návod k obsluze

CZ

- ⚠ Před použitím televizoru si prosím přečtěte část „Bezpečnostní informace“ v tomto návodu k obsluze. Tento návod k obsluze si ponechejte pro případné pozdější použití.

**DVB<sup>®</sup> HD**  
Digital Video Broadcasting  
**ready**

**KDL-40U2000**  
**KDL-32U2000**  
**KDL-26U2000**

# BRAVIA



Užitečné informace o výrobcích Sony

<http://www.sony-europe.com/myproduct>

## Úvod

Děkujeme vám za to, že jste si vybrali výrobek Sony. Před prvním zapnutím televizoru si prosím pozorně přečtete tento návod a uschovejte jej pro pozdější použití.

## Poznámky k digitální TV

- Jakoukoliv funkci pro digitální TV (**DVB**) bude možné používat pouze v zemích nebo oblastech, kde jsou vysílány digitální pozemní signály DVB-T (MPEG2). Poradte se prosím s místním prodejcem, zda můžete přijímat signál DVB-T v místě bydliště.
- Přestože televizor splňuje požadavky DVB-T, nemůže být zaručena kompatibilita s digitálním pozemním vysláním (DVB-T) i v budoucnu.
- Některé funkce digitální TV nemusí být v určitých zemích dostupné.

## Informace o obchodní známce

- **DVB** je registrovaná obchodní značka společnosti DVB Project.
- Vyrobeno v licenci společnosti BBE Sound, Inc. Licence společnosti BBE Sound, Inc. s jedním nebo několika následujícími americkými patenty: 5510752, 5736897. BBE a symbol BBE jsou registrované obchodní značky společnosti BBE Sound, Inc.
- Vyrobeno v licenci společnosti Dolby Laboratories. Název „Dolby“ a symbol dvojitého písmene „D“  jsou obchodní značky společnosti Dolby Laboratories.
- **HDMI** Televizor používá technologii High-Definition Multimedia Interface (HDMI™). HDMI, logo HDMI a High-Definition Multimedia Interface jsou obchodní značky nebo registrované obchodní značky společnosti HDMI Licensing, LLC.
- Obrázky v tomto návodu představují typ KDL-32U2000, pokud není stanoveno jinak.

# Obsah

## Před prvním použitím

4

Bezpečnostní informace.....	7
Bezpečnostní upozornění .....	10
Dálkový ovladač.....	11
<b>Přehled tlačítek a indikátorů na televizoru .....</b>	<b>12</b>

## Sledování televizoru

Sledování televizoru.....	13
Kontrola Digitálního elektronického programového průvodce (EPG) <b>DVB</b> .....	15
Použití seznamu oblíbených programů <b>DVB</b> .....	17
Prohlížení obrázků z připojeného zařízení .....	18

## Funkce nabídky

Navigace v nabídkách.....	19
Nabídka Nastavení obrazu.....	20
Nabídka Nastavení zvuku .....	21
Nabídka Funkce .....	23
Nabídka „Nastavení“ .....	25
Nabídka Digitální nastavení <b>DVB</b> .....	28

## Použití volitelného příslušenství

Připojení volitelného příslušenství.....	30
--	----

## Doplňující informace

Technické údaje .....	32
Řešení problémů.....	34
Rejstřík.....	36

**DVB** : pouze pro digitální kanály

CZ

# Před prvním použitím

## 1: Kontrola příslušenství

Dálkový ovladač RM-ED007 (1)

Dvě baterie velikosti AA (typ R6) (2)

Držák kabelů (1) (pouze pro KDL-40U2000)

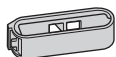

Podpěrný pásek (1) a šroubky (2)

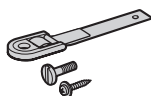

Adaptér antény (1) (pouze pro KDL-26U2000)



### Vložení baterií do dálkového ovladače

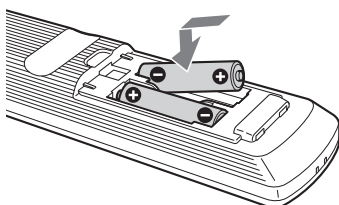

#### Poznámky

- Při vkládání baterií dodržte správnou polaritu.
- Likvidaci baterií provádějte ekologickým způsobem. Některé oblasti mohou mít vlastní pravidla pro likvidaci baterií. Prosím, obraťte se na váš místní úřad.
- Nepoužívejte společně různé typy baterií nebo nemíchejte staré baterie s novými.
- S dálkovým ovladačem zacházejte opatrně. Zabraňte jeho pádu na zem, nešlápněte na něj a vyvarujte se jeho políť jakoukoliv kapalinou.
- Dálkový ovladač neodkládejte v blízkosti zdrojů tepla, na vlhká místa ani na místa vystavená přímému slunečnímu záření.

## 2: Připojení antény/ videorekordéru

### Připojení pouze antény

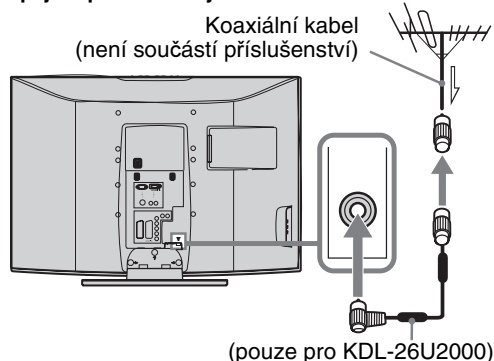

### Připojení antény a videorekordéru

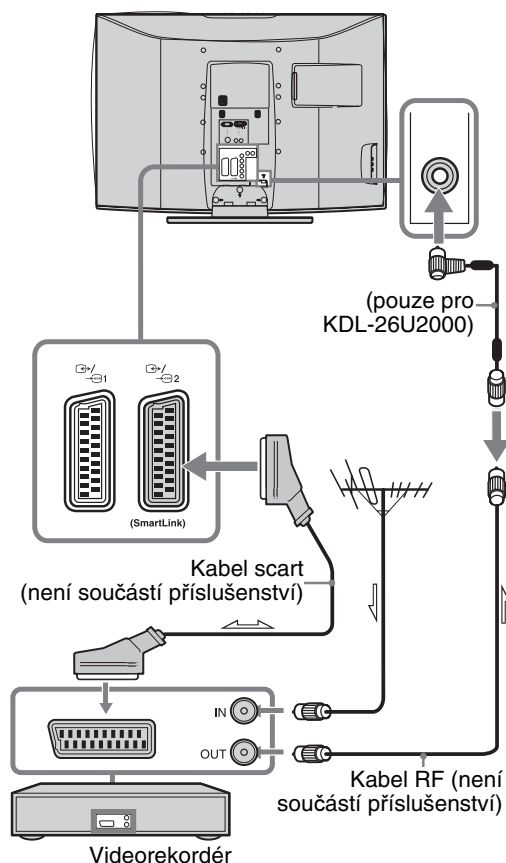

### 3: Vytvoření svazku z kabelů

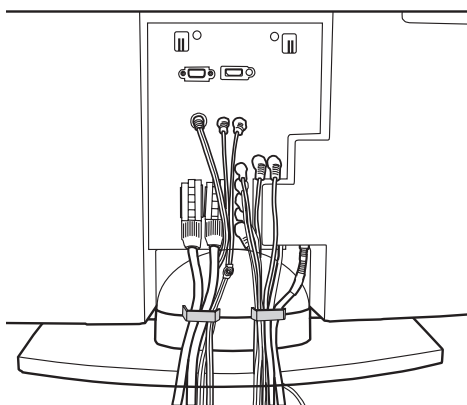

(pouze pro KDL-40U2000)

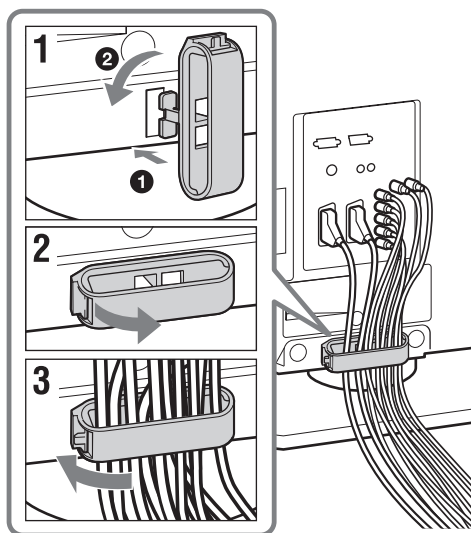

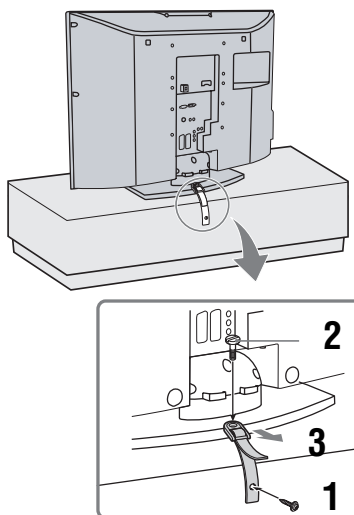

### 4: Zabránění překlopení televizoru

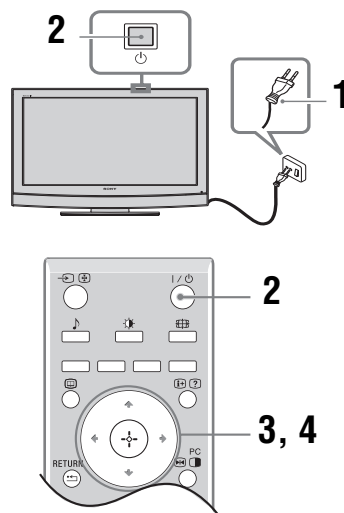

### 5: Volba jazyka a země/oblasti



- 1 Připojte televizor k síťové zásuvce (220 - 240 V stř., 50 Hz).
- 2 Stiskněte tlačítko  na televizoru (horní strana). Při prvním zapnutí televizoru se na obrazovce automaticky zobrazí menu Jazyk. Pokud je televizor v pohotovostním režimu (indikátor  (pohotovostní režim) na televizoru (vpředu) svítí červeně), stiskněte  na dálkovém ovladači pro zapnutí televizoru.

*Pokračování*

- 3 Stisknutím  $\uparrow/\downarrow$  vyberte z nabídky požadovaný jazyk a stiskněte  $\oplus$ .

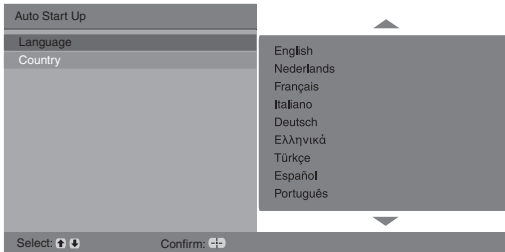

- 4 Stisknutím  $\uparrow/\downarrow$  vyberte zemi/oblast, ve které chcete televizor používat a stiskněte  $\oplus$ .

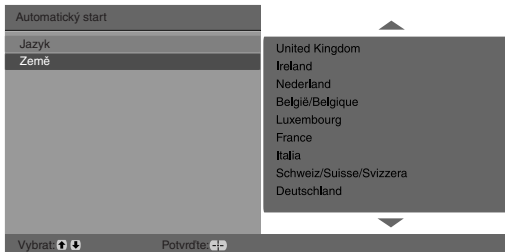

Pokud země/oblast, ve které budete televizor používat, není uvedena v seznamu, vyberte namísto země/oblasti položku „-“. Na obrazovce se zobrazí zpráva, jejímž prostřednictvím vyžaduje televizor povolení spuštění automatického ladění - přejděte na část „6: Automatické naladění televizoru“.

## 6: Automatické naladění televizoru

Po volbě jazyka a země/oblasti se objeví na obrazovce zpráva potvrzující spuštění automatického ladění televizoru.

Televizor nyní vyhledá a uloží všechny dostupné televizní kanály.

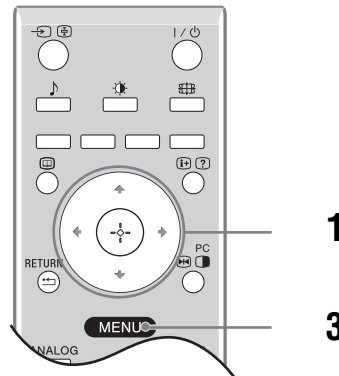

- 1 Stiskněte  $\oplus$ .

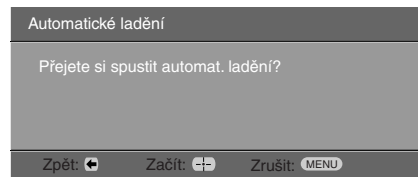

Televizor spustí vyhledávání všech dostupných digitálních kanálů a následně všech dostupných analogových kanálů. To může nějakou dobu trvat, prosím, buďte trpěliví a nemačkejte žádná tlačítka na televizoru nebo dálkovém ovladači.

### Pokud se zobrazí zpráva s dotazem na připojení antény

Nebyly nalezeny žádné digitální ani analogové kanály. Zkontrolujte připojení antény a stiskněte  $\oplus$  pro opětovné spuštění automatického ladění.

- 2 Když se na obrazovce zobrazí nabídka „Třídění programů“, postupujte podle pokynů z části „Třídění programů“ (strana 25).

Pokud nechcete změnit pořadí, ve kterém jsou uloženy analogové kanály, pokračujte krokem 3.

- 3 Stiskněte MENU pro opuštění nabídky. Na televizoru jsou nyní naladěny všechny dostupné kanály.

# Bezpečnostní informace

## Síťový napájecí kabel

- Dodržujte následující doporučení, abyste předešli poškození síťového kabelu. Dojde-li k poškození síťového napájecího kabelu, může to způsobit vznik ohně nebo úraz elektrickým proudem.
  - Při odpojování síťového kabelu jej nejprve odpojte ze zásuvky.
  - Při odpojování síťového napájecího kabelu jej uchopte vždy jen za zástrčku. Netahejte za samotný síťový napájecí kabel.
  - Vyvarujte se uskřípnutí síťového napájecího kabelu a jeho nadměrného ohybání nebo zkroucení. Může dojít k poškození izolace nebo zlomení vodičů.
  - Síťový napájecí kabel neupravujte.
  - Na síťový napájecí kabel nepokládejte žádné těžké předměty.
  - Síťový napájecí kabel udržujte v dostatečné vzdálenosti od zdrojů tepla.
- Pokud je síťový napájecí kabel poškozen, přestaňte jej používat a požádejte svého prodejce nebo servisní středisko Sony o jeho výměnu.
- Nepoužívejte dodaný síťový napájecí kabel pro žádné jiné zařízení.
- Používejte pouze originální síťový napájecí kabel Sony; nepoužívejte kabely jiných výrobců.

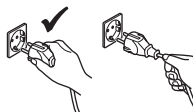

## Zásuvky

Nepoužívejte uvolněnou elektrickou zásuvku. Síťovou zástrčku zasuněte do zásuvky až na doraz. Uvolněná zástrčka by mohla způsobit elektrický oblouk a vznik požáru. Se žádostí o výměnu síťové zásuvky se obračtejte na kvalifikovaného elektrikáře.



## Čištění zástrčky

Síťovou zástrčku pravidelně odpojíte a čistíte. Pokud je síťová zástrčka pokryta prachem a nahromadí-li se na ní vlhkost, může se zhoršit stav izolace a dojít ke vzniku ohně.



## Přetěžování

Televizor je určen výhradně pro napájení napětím 220-240 V stř. Zajistěte, aby do stejné síťové zásuvky nebylo připojeno příliš mnoho elektrických spotřebičů, protože by to mohlo mít za následek vznik ohně nebo úraz elektrickým proudem.

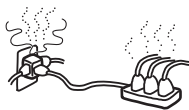

## Není-li přístroj používán

- Nebudete-li televizor používat několik dní, měli byste jej odpojit od elektrické sítě, z důvodu ochrany životního prostředí a kvůli bezpečnosti.



- Je-li televizor vypnut, neznamená to, že je odpojen od elektrické sítě. Pro úplné odpojení televizoru od síťového napětí odpojte zástrčku síťového napájecího kabelu ze zásuvky. Některé televizory ovšem mohou mít funkce, u kterých je potřeba nechat televizor zapnutý v pohotovostním režimu, aby správně fungovaly. O tom se dozvíte v návodu k obsluze.

## Přenášení

- Před přemístěním televizoru odpojte od televizoru všechny kabely.
- Pokud přenášíte televizor ručně, držte jej tak, jak je zobrazeno na obrázku vpravo. Při zvedání nebo přemísťování televizoru jej vždy pevně uchopte ze spodní části. Pokud tak neučiníte, televizor může spadnout, poškodit se a způsobit vážné zranění.
- Při transportu nevystavujte televizor nárazům nebo nadměrným vibracím. Televizor může spadnout a poškodit se nebo způsobit vážné zranění.
- Pokud dojde k pádu nebo poškození televizoru, nechejte jej neprodleně zkontrolovat kvalifikovaným servisním technikem.
- Pokud přenášíte televizor do opravy nebo jej přemísťujete, zabalte televizor do originální krabice a balicího materiálu.

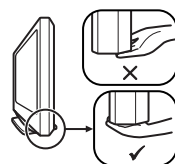
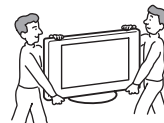

## Umístění

- Televizor by měl být instalován u snadno přístupné elektrické zásuvky.
- Postavte televizor na stabilní a rovný povrch. Na televizor nezavěšujte žádné předměty. Pokud tak učiníte, může televizor spadnout ze stojanu a způsobit poškození nebo vážné poranění.
- Neinstalujte televizor v místech, kde by byl vystaven vysokým teplotám, například na přímém slunečním světle nebo v blízkosti radiátoru nebo výstupu topení. Pokud bude televizor vystaven vysokým teplotám, může dojít k jeho přehřátí, což může způsobit deformaci skříně televizoru nebo jeho chybou funkci.
- Neinstalujte televizor na místa vystavená přímému proudění vzduchu z klimatizace. V případě instalace televizoru na těchto místech může uvnitř docházet ke kondenzaci vlhkosti a dojít k selhání přístroje.
- Neinstalujte televizor nikdy na horká, mastná, vlhká nebo nadměrně prachná místa.
- Neinstalujte televizor v místech, kde by se do něj mohl dostat hmyz.
- Neinstalujte televizor tam, kde by mohl být vystaven mechanickým vibracím.
- Neinstalujte televizor na místech, kde by mohl vyčnívat, jako například za sloup, nebo tam, kde do něj můžete narazit hlavou. V opačném případě může dojít k úrazu.
- Nedovolte dětem šplhat po televizoru.
- Budete-li tento televizní přístroj používat v blízkosti mořského pobřeží, může mořská sůl způsobit zkorodování kovových součástí uvnitř přístroje a zapříčinit vnitřní poškození nebo vznik ohně.



**Pokračování**

## Odvětrávání

- Nikdy nezakrývejte ventilační otvory ani nic nevládejte do skřínky přístroje. Mohlo by to způsobit přehřátí přístroje a následný vznik ohně.
- Nemí-li zajištěno správné odvětrávání, může se v televizoru nahromadit prach a může dojít k jeho znečištění. Pro správné odvětrávání zajistíte následující podmínky:
  - Neinstalujte televizor tak, aby byl otočený dozadu nebo z boku.
  - Neinstalujte televizor tak, aby byl otočen obráceně nebo horní stranou dolů.
  - Neinstalujte televizor na polici nebo do skříně.
  - Neumisťujte televizor na pokrývku nebo na postel.
  - Nepřikrývejte televizor látkou, jako jsou záclony, nebo předměty, jako například noviny a podobně.
- Kolem televizoru ponechte dostatek volného místa podle obrázku níže. V opačném případě může dojít k zablokování dostatečné cirkulace vzduchu kolem přístroje, což může vést k jeho přehřívání, které se může projevit vznikem požáru nebo poškozením televizoru.

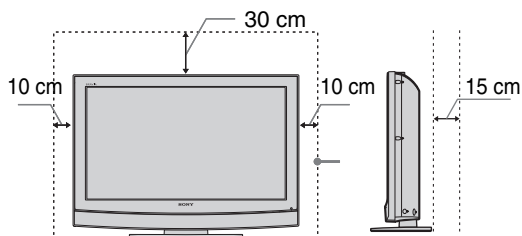

Ponechte alespoň tolik prostoru.

- Nikdy neinstalujte televizor následujícím způsobem:

Cirkulace vzduchu je zablokovaná.

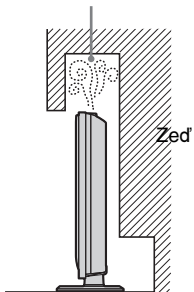

Cirkulace vzduchu je zablokovaná.

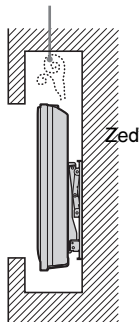

## Doplňkové příslušenství

Následujícími pokyny se řiďte při instalaci televizoru na stojan nebo konzolu pro montáž na stěnu. Pokud tak nečiníte, televizor může spadnout a způsobit vážné zranění.

- Z bezpečnostních důvodů doporučujeme používat pouze originální příslušenství Sony:
  - **KDL-40U2000:** Držák pro montáž na stěnu SU-WL51.
  - **KDL-32U2000/KDL-26U2000:** Konzola pro upevnění na zeď SU-WL31
- Pro umožnění dostatečné cirkulace vzduchu a zabránění tvorby prachu na televizoru, stěně a stropě doporučujeme používat originální držáky Sony pro montáž na stěnu.



- Pokud budete televizor instalovat na stěnu, nechte instalaci provést kvalifikovanými servisními technikami. Nesprávná instalace může učinit přístroj nebezpečným.
- Při instalaci televizor řádně upevněte podle návodu dodaného se stojanem.
- Nezapomeňte připravit konzoly dodávané se stojanem.

## Zapojení kabelů a vodičů

- Ujistěte se, že je z bezpečnostních důvodů před zapojováním odpojen síťový napájecí kabel.
- Dejte pozor, abyste o kabely nezakopli. Mohlo by dojít k poškození televizoru.

## Léčebné ústavy

Neumisťujte televizor na místo, kde se používají lékařské přístroje. Mohlo by dojít k chybné funkci lékařských přístrojů.

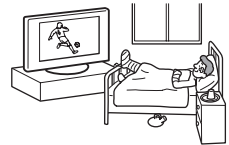

## Venkovní použití

- Neinstalujte televizor ve venkovním prostředí. V případě, že je televizor vystaven dešti, může to způsobit vznik ohně nebo úraz elektrickým proudem.
- V případě, že je televizor vystaven přímému slunečnímu záření, může dojít k nárůstu vnitřní teploty a poškození přístroje.

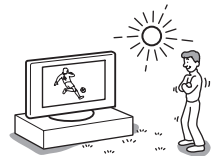

## Vozidla, lodě a jiná plavidla

- Neinstalujte televizor ve vozidle. Pohyb vozidla by mohl způsobit pád přístroje a přivodit zranění.
- Neinstalujte televizor na lodi nebo jiném plavidle. Pokud by byl televizor vystaven působení mořské vody, mohlo by dojít ke vzniku ohně nebo k poškození přístroje.

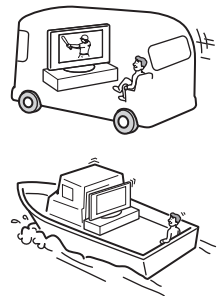

## Voda a vlhkost

- Nepoužívejte televizor v blízkosti vody - například u vany nebo ve sprše. Nevystavujte televizor dešti, vlhkosti nebo kouři. Mohlo by dojít ke vzniku ohně nebo k úrazu elektrickým proudem.
- Nedotýkejte se síťového napájecího kabelu a televizoru mokřými rukama. Mohlo by dojít k úrazu elektrickým proudem nebo k poškození televizoru.



## Vlhkost a hořlavé materiály

- Nepokládejte na přístroj žádné předměty. Televizor by neměl být vystavován kapající nebo stříkající vodě a z toho důvodu na něj nestavte žádné nádoby s kapalinou, například vázy.
- Abyste předešli vzniku ohně, neponechávejte v blízkosti televizoru vznětlivé a hořlavé předměty a materiály (rozsvícené svíčky a podobně).
- Pokud se otvory do přístroje dostane jakákoli kapalina nebo pevný předmět, televizor nezapínejte. Mohlo by dojít k úrazu elektrickým proudem nebo k poškození televizoru. Nechejte si přístroj neprodleně zkontrolovat kvalifikovaným servisním technikem.

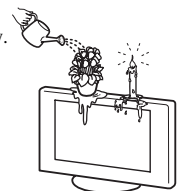



## Bouřky a blesky

Z důvodů vaší osobní bezpečnosti se nedotýkejte žádné části televizoru, síťového napájecího kabelu nebo anténního přívodu v průběhu bouřek s blesky.



## Obrazovka

- Na televizor neházejte žádné předměty. Mohla by prasknout obrazovka a způsobit poranění osob.
- Pokud by došlo k prasknutí povrchu televizoru, nedotýkejte se jej, dokud neodpojíte síťový napájecí kabel ze síťové zásuvky. V opačném případě může dojít k úrazu elektrickým proudem.



## Servis

Uvnitř televizoru je nebezpečné vysoké napětí. Neotevírejte skříňku přístroje. Servis televizoru svěřujte výhradně kvalifikovanému servisnímu technikovi.



## Malé části příslušenství jsou nebezpečné

Ukládejte malé příslušenství mimo dosah dětí.

# Bezpečnostní upozornění

## Sledování televizoru

- Místo pro pohodlné sledování televizoru je ve vzdálenosti mezi čtyř až sedmkrát délkou obrazovky od televizoru.
- Pro docílení čistého obrazu nevystavujte obrazovku přímému osvětlení nebo přímému slunečnímu záření. Pokud je to možné, použijte bodové osvětlení, nasměrované ze stropu.
- Televizi sledujte při mírném osvětlení protože sledování při slabém osvětlení nebo dlouhodobé sledování zvyšuje tlak v očích.

## Nastavení hlasitosti

- Hlasitost reprodukce nastavte tak, abyste nerušili vaše sousedy. V nočních hodinách se zvuk velmi snadno šíří. Z tohoto důvodu se doporučuje zavřít okna nebo používat sluchátka.
- Budete-li používat sluchátka, nastavte hlasitost tak, aby nebyla vysoká, protože by mohlo dojít k poškození vašeho sluchu.

## LCD obrazovka

- Přestože byla LCD obrazovka vyrobena vysoce přesnou technologií a min. 99,99 % obrazových bodů (pixelů) je v pořádku, mohou se na LCD obrazovce trvale zobrazovat černé tečky nebo světlé barevné body (červené, modré nebo zelené). Je to způsobeno strukturálními vlastnostmi LCD panelu a nejedná se o závadu.
- Netlačte nebo nepoškrábejte přední filtr a na horní plochu televizoru nepokládejte žádné předměty. Obraz může být nerovný nebo by se LCD panel mohl poškodit.
- Budete-li televizor používat na chladném místě, může se v obraze zobrazit skvrna nebo obraz ztmavnout. To však neindikuje žádnou poruchu funkce. Tento úkaz po zvýšení okolní teploty zmizí.
- Při nepřetržitém zobrazení statických obrazů může dojít ke vzniku „duchů“. Po chvíli by se měl tento stav zlepšit.
- Během provozu televizoru se obrazovka a skříň přístroje zahřívají. Toto však nepředstavuje funkční poruchu.
- LCD panel obsahuje malé množství tekutých krystalů a rtuti. Fluorescenční lampa, která se v televizoru používá, obsahuje rovněž rtuť. Postupujte podle místních nařízení a směrnic pro likvidaci nebezpečného odpadu.

## Zacházení a čištění povrchu obrazovky/skříňky televizoru

Před čištěním se ujistěte, že jste televizor odpojili ze zásuvky. Abyste předešli zhoršení stavu materiálu nebo obrazovky, dodržujte následující opatření.

- Netlačte na povrch obrazovky, neškrábejte po povrchu obrazovky tvrdými předměty ani na obrazovku nic neházejte. Mohlo by dojít k jejímu poškození.
- Nedotýkejte se zobrazovacího panelu po dlouhodobém nepřetržitém provozu televizoru, protože zobrazovací panel je horký.
- Doporučujeme, abyste se povrchu obrazovky dotýkali co nejméně.
- Pokud chcete z povrchu obrazovky/skříňky televizoru odstranit prach, opatrně jej setřete jemným hadříkem. Nepodaří-li se prach takto odstranit, setřete jej jemným hadříkem mírně navlhčeným slabým roztokem rozředěného čisticího prostředku.

- Nikdy nepoužívejte jakýkoli druh utěrky s brusným účinkem, zásadité/kyselé čisticí prostředky, brusný prášek nebo silná rozpouštědla, jako např. lfh, benzen, ředidlo nebo insekticidy. Při použití takových materiálů nebo delším kontaktu s pryzovými nebo vinylovými materiály může dojít k poškození povrchu obrazovky a materiálu skříňky.
- Ve ventilačních otvorech se může časem nahromadit prach. Abyste tomuto stavu předešli, doporučujeme vám, abyste pravidelně vysávali prach vysavačem (jednou za měsíc).
- Je-li třeba přizpůsobit úhel televizoru, přidržte rukou základnu stojanu, aby nedošlo k oddělení televizoru od stojanu. Dejte pozor, abyste si mezi televizorem a stojanem nepřiskřípli prsty.

## Doplňkové komponenty

- Doplňkové komponenty nainstalujte příliš blízko televizoru. Doplňkové komponenty umístěte alespoň 30 cm od televizoru. Pokud je před televizorem nebo vedle něj umístěn videorekordér, může docházet ke zkraslení obrazu.
- Je-li televizor umístěn v těsné blízkosti jakéhokoli zařízení, které vydává elektromagnetické záření, může docházet ke zkraslení obrazu anebo ke vzniku zašumělého zvuku.

## Likvidace televizoru



### Nakládání s nepotřebným elektrickým a elektronickým zařízením (platné v Evropské unii a dalších evropských státech uplatňujících oddělený systém sběru)

Tento symbol umístěný na výrobku nebo jeho balení upozorňuje, že by s výrobkem po ukončení jeho životnosti nemělo být nakládáno jako s běžným odpadem z domácnosti. Místo toho by měl být odložen do sběrného místa určeného k recyklaci elektronických výrobků a zařízení.

Dodržením této instrukce zabráníte negativním dopadům na životní prostředí a zdraví lidí, které naopak může být ohroženo nesprávným nakládáním s výrobkem při jeho likvidaci. Recyklováním materiálů, z nichž je výrobek vyroben, pomůžete zachovat přírodní zdroje. S žádostí o podrobnější informace o recyklaci tohoto výrobku se prosím obračete na místní úřady, místní služby pro sběr domovního odpadu nebo na obchod, kde jste výrobek zakoupili.

# Přehled dálkového ovladače

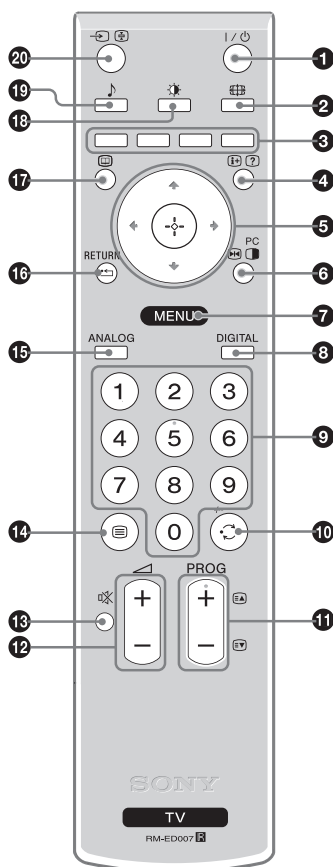

- 1** I/⏻ – Pohotovostní režim
  - Dočasně vypíná televizor a zapíná jej z pohotovostního režimu.
- 2** 📺 – Režim obrazovky (strana 14)
- 3** Barevná tlačítka
  - V digitálním režimu (strana 15, 17): Tuto možnost zvolte na konci nabídek Oblíbené a EPG.
  - V režimu teletextu (strana 14): Pro používání s funkcí Fastext.
- 4** ⓘ/? – Informace/Zobrazení textu
  - V digitálním režimu: Krátce se zobrazí podrobnosti o právě sledovaném programu.
  - V analogovém režimu: Zobrazení informací, jakými jsou například aktuální číslo kanálu a režim obrazovky.
  - V režimu teletextu (strana 14): Odkrývá skryté informace (např. odpovědi ke kvízu).
- 5** ⬆️/⬇️/⬅️/➡️/⬆️/⬆️ (strana 19)
- 6** 📺 Pozastavení obrazu (strana 14)/ 📺 PIP v režimu PC (strana 14)
  - V režimu TV: Tato funkce umožňuje zastavení televizního obrazu.
  - V režimu PC: Zobrazení malého okna s obrazem (PIP).
- 7** MENU (strana 19)
- 8** DIGITAL – digitální režim (strana 13)
- 9** Číselná tlačítka
  - V režimu TV: Zvolí kanály. U kanálů s číslem 10 a vyšším zadejte druhé číslo do dvou sekund.
  - V režimu teletextu: Zadejte tříciferné číslo stránky pro volbu stránky.
- 10** ⏪ – předchozí kanál
  - Návrat na předchozí sledovaný kanál (po delší dobu než 5 sekund).
- 11** PROG +/- (strana 13)
  - V režimu TV: Zvolí další (+) nebo předchozí (-) kanál.
  - V režimu teletextu: Zvolí další (+) nebo předchozí (-) stránku.
- 12** 🔊 +/- – hlasitost
- 13** 🔊 – Ztlumení (strana 13)
- 14** 📺 – Teletext (strana 14)
- 15** ANALOG – Analogový režim (strana 13)
- 16** ⬅️/RETURN
  - Návrat na předchozí obrazovku jakéhokoliv zobrazeného menu.
- 17** 📺 – EPG (digitální elektronický programový průvodce) (strana 15)
- 18** 📺 – Režim obrazu (strana 20)
- 19** 🎵 – Efekt (strana 21)
- 20** ➡️/📺 Volba vstupu/zastavení textu
  - V režimu TV (strana 18): Volba zdroje vstupního signálu ze zařízení připojeného ke vstupním konektorům televizoru.
  - V režimu teletextu (strana 14): Zastaví aktuální stránku.

## Rada

Tlačítka, PROG + a číselné tlačítko 5 mají výstupky. Tyto výstupky použijte pro usnadnění při ovládání televizoru.

# Přehled tlačítek TV a indikátory

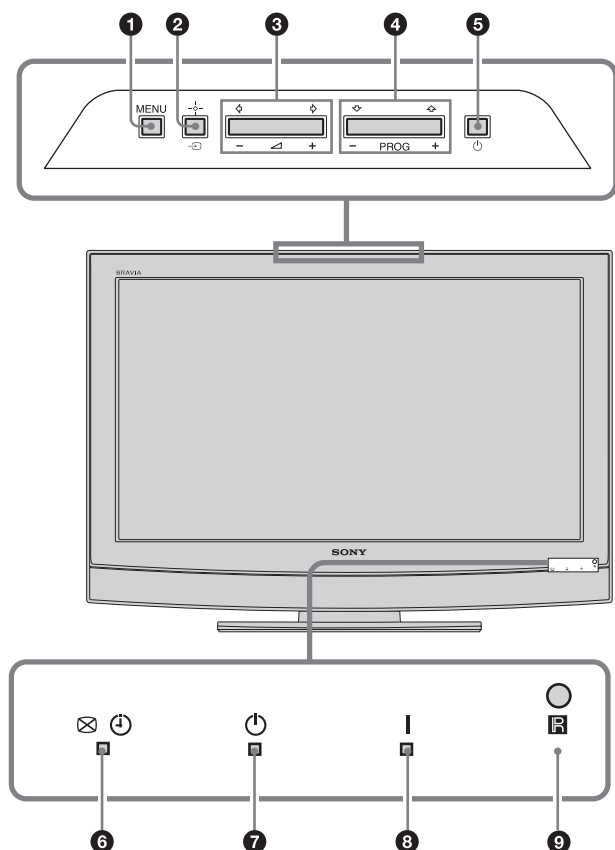

## 1 MENU (strana 19)

## 2 / -- Volba vstupu/OK

- V režimu TV (strana 18): Volba zdroje vstupního signálu ze zařízení připojeného ke vstupním konektorům televizoru.
- V nabídce televizoru: Zvolí nabídku nebo možnost a potvrdí nastavení.

## 3 +/-

- Zvyšuje (+) nebo snižuje (-) hlasitost.
- V nabídce televizoru: Přecházení mezi volbami doleva (⇐) nebo doprava (⇒).

## 4 PROG +/- /

- V režimu TV: Zvolí další (+) nebo předchozí (-) kanál.
- V nabídce televizoru: Přecházení mezi volbami nahoru (⇑) nebo dolů (⇓).

## 5 – Hlavní vypínač

Zapíná a vypíná televizor.

### Poznámka:

Pro úplné odpojení televizoru od síťového napětí odpojte zástrčku síťového napájecího kabelu ze síťové zásuvky.

## 6 – indikátor vypnutého obrazu časovače

- Jakmile vypnete obraz, rozsvítí se zeleně (strana 23).
- Při nastavení časovače se rozsvítí oranžově (strana 24).
- Rozsvítí se červeně při spuštění digitálního záznamu v pohotovostním režimu.

## 7 – Indikátor pohotovostního režimu

V pohotovostním režimu svítí tento indikátor červeně.

## 8 I – Indikátor napájení

Rozsvítí se zeleně, jakmile televizor zapnete.

## 9 – Senzor dálkového ovladače

# Sledování televize

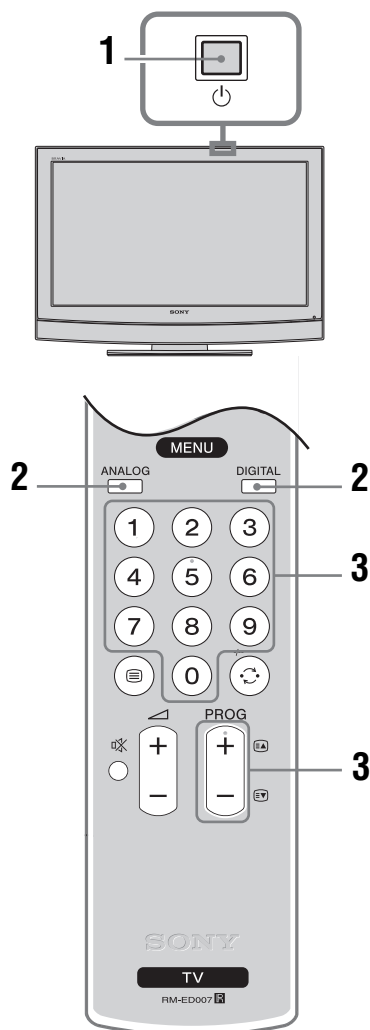

**1** Zapněte televizor stisknutím tlačítka na horní straně.

Pokud je televizor v pohotovostním režimu (indikátor (pohotovostní režim) na televizoru (vpředu) svítí červeně), stiskněte na dálkovém ovladači pro zapnutí televizoru.

**2** Stiskněte DIGITAL pro přepnutí na digitální režim nebo ANALOG pro přepnutí na analogový režim.

Dostupnost kanálů závisí na režimu.

**3** Použijte číselná tlačítka nebo PROG +/- pro volbu TV kanálu.

Pro volbu čísel kanálů 10 a vyšších použijte číselná tlačítka pro zadání druhé a třetí číslice během dvou sekund.

Výběr kanálu pomocí digitálního elektronického programového průvodce (EPG), viz strana 15.

### V digitálním režimu







Krátce se zobrazí pruh s informacemi. Na pruhu mohou být zobrazeny následující ikony:

- : Rozhlasové vysílání
- : Kódovaný/placený kanál
- : Dostupnost vícejazyčného zvuku
- : Dostupnost titulků
- : Dostupné titulky pro sluchově postižené
- : Doporučený minimální věk pro sledování aktuálního programu (od 4 do 18 let)
- : Rodičovský zámek
- : Probíhající záznam aktuálního programu

### Dodatečné úkony

Pro	Proveďte
Dočasné vypnutí televizoru (pohotovostní režim)	Stiskněte .
Zapnutí televizoru z pohotovostního režimu bez zvuku.	Stiskněte . Stiskněte  +/- pro nastavení úrovně hlasitosti.
Vypnutí televizoru	Stiskněte  na televizoru (horní strana).
Přizpůsobení hlasitosti	Stiskněte  + (zvýšení)/- (snížení).
Vypnutí zvuku	Stiskněte . Dalším stisknutím se zvuk obnoví.
Přístup k tabulce indexu programů (pouze v analogovém režimu)	Stiskněte . Pro výběr analogového kanálu stiskněte , potom . Pro vstup do tabulky indexu vstupního signálu, viz strana 18.

## Teletext











Stiskněte . Po každém stisknutí  se údaje zobrazené na obrazovce změní takto:  
Teletext → Teletext přes televizní obraz → Žádný teletext (ukončení teletextu)  
Pro výběr stránky použijte číselná tlačítka nebo PROG +/-.  
Chcete-li stránku pozastavit, stiskněte tlačítko /.  
Chcete-li zobrazit skryté informace, stiskněte tlačítko /.

### Rady



- U slabého signálu se teletext může zobrazovat nesprávně.
- Teletext je součástí většiny televizních kanálů. Pro informace o použití služby zvolte stránku indexu (obvykle strana 100).
- Jestliže se ve spodní části stránky teletextu zobrazí 4 barevná tlačítka, je k dispozici služba Fastext. Rychlý text vám umožňuje rychle a jednoduše hledat stránky. Stiskněte odpovídající barevné tlačítko pro vstup na stránku.

## Pozastavení obrazu

Tato funkce umožňuje pozastavení televizního obrazu (pokud si například potřebujete poznačit telefonní číslo nebo podobně).









- 1 Stiskněte tlačítko   na dálkovém ovladači.
- 2 Stiskněte /// pro nastavení polohy okna.
- 3 Stiskněte   pro zrušení okna.
- 4 Opět stiskněte   pro návrat do normálního režimu TV.

### Rada

Není dostupné pro  AV3,  AV5 a  AV6.

## PIP v režimu PC (Obraz v obraze)

V režimu PC zobrazuje obraz z naposledy vybraného kanálu v malém okně.

- 1 Stiskněte tlačítko   na dálkovém ovladači.
- 2 Stiskněte /// pro nastavení polohy okna.
- 3 Stiskněte   pro zrušení.

### Rada

Reprodukovaný zvuk patří k menšímu obrazu.

## Ruční přepínání režimu obrazovky podle vysílání

Opakovaným stisknutím  vyberte režim Smart, 4:3, Širokoúhlý, Zoom nebo 14:9.

### Smart\*

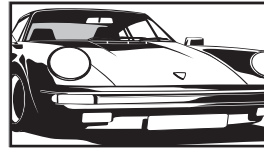

Zobrazuje konvenční vysílání 4:3 s imitací efektu širokoúhlého obrazu. Obraz 4:3 je roztažen, aby naplnil obrazovku.

### 4:3

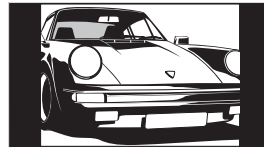

Zobrazuje běžné vysílání 4:3 (jako televizor bez širokoúhlé obrazovky) ve správném poměru.

### Širokoúhlý

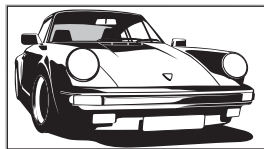

Zobrazuje širokoúhlé vysílání (16:9) ve správných rozměrech.

### Zoom\*

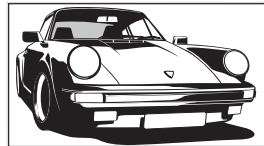

Zobrazuje obraz ve filmovém formátu (formát letter box) ve správném poměru.

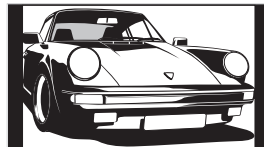

### 14:9\*



Zobrazuje vysílání ve formátu 14:9 ve správném poměru. To má za následek černé ohraničení viditelné na obrazovce.

\* Spodní a horní část obrazu může být ořezána.

### Rady

- Případně můžete nastavit položku „Auto formát“ na „Zap“. Televizor automaticky zvolí nejlepší režim odpovídající vysílání (strana 23).
- Při výběru možnosti Smart, 14:9 nebo Zoom můžete přizpůsobit polohu obrazu. Stiskněte / pro posunutí obrazu nahoru nebo dolů (např. pro umožnění čtení titulků).

# Kontrola Digitálního elektronického programového průvodce (EPG) DV3























EPG (digitální elektronický programový průvodce)



1 V digitálním režimu stiskněte  pro zobrazení Digitálního elektronického programového průvodce (EPG).

2 Proveďte požadované operace podle vyobrazení v následující tabulce.

## Poznámka

Informace o programu budou zobrazeny pouze v případě, že je televizní kanál vysílá.

Pro	Proveďte
Vypnutí EPG	Stiskněte  .
Procházení nabídkou EPG	Stiskněte  /  /  /  .
Sledování aktuálního programu	Stiskněte  , když je zvolený aktuální program.
Uspořádání informací o programech podle kategorií - Seznam kategorií	<ol style="list-style-type: none"> <li>1 Stiskněte modré tlačítko.</li> <li>2 Stiskněte /// pro výběr kategorie. Název kategorie se zobrazí po straně. Jsou dostupné následující kategorie: „Oblíbené“: Obsahuje všechny kanály, které byly uloženy v seznamu oblíbených (strana 17). „Všechny kategorie“: Obsahuje všechny dostupné kanály. „Zprávy“: Obsahuje všechny nové kanály.</li> <li>3 Stiskněte .</li> </ol> <p>Digitální elektronický programový průvodce (EPG) nyní zobrazuje pouze aktuální programy z vybrané kategorie.</p>
Nastavení programu pro záznam – Časovačem řízené nahrávání	<ol style="list-style-type: none"> <li>1 Stiskněte /// pro výběr programu, který chcete zaznamenat.</li> <li>2 Stiskněte .</li> <li>3 Stiskněte / pro výběr položky „Časovačem řízené nahrávání“.</li> <li>4 Stiskněte  pro nastavení časovače televizoru a videorekordéru. Vedle informací o programu se zobrazí symbol . Indikátor  na TV (vpředu) se rozsvítí.</li> </ol> <p><b>Poznámky</b></p> <ul style="list-style-type: none"> <li>• Časovaný záznam na videorekordér můžete na televizoru nastavit pouze pro videorekordéry kompatibilní s funkcí Smartlink. Pokud váš videorekordér není kompatibilní se Smartlink, zobrazí se zpráva upozorňující, že je třeba nastavit časovač videorekordéru.</li> <li>• Jakmile záznam začne, můžete televizor přepnout do pohotovostního režimu. Nevypínejte jej však úplně, protože by došlo ke zrušení záznamu.</li> <li>• Pokud byl nastaven rodičovský zámek, zobrazí se zpráva s dotazem na zadání kódu PIN. Podrobnější informace najdete v kapitole „Rodičovský zámek“ strana 29.</li> </ul>

Pro	Provedte
Nastavení programu, který se automaticky zobrazí po zahájení vysílání – Připomínka	<ol style="list-style-type: none"> <li>1 Stiskněte /// pro výběr programu, který chcete zobrazit.</li> <li>2 Stiskněte .</li> <li>3 Stiskněte / pro výběr položky „Připomínka“.</li> <li>4 Stiskněte  pro automatické zobrazení vybraného programu po zahájení jeho vysílání. Vedle informací o programu se zobrazí symbol .</li> </ol> <p><b>Poznámka</b> Pokud přepnete televizor do pohotovostního režimu, automaticky se zapne, jakmile se blíží spuštění programu.</p>
Nastavení času a data programu, který chcete zaznamenat - Man. záz. časovačem	<ol style="list-style-type: none"> <li>1 Stiskněte .</li> <li>2 Stiskněte / pro výběr položky „Man. záz. časovačem“, potom stiskněte .</li> <li>3 Stiskněte / pro nastavení data, potom stiskněte .</li> <li>4 Čas spuštění a zastavení nastavte stejně jako v kroku 3.</li> <li>5 Stiskněte / pro výběr programu, potom stiskněte  pro nastavení časovače televizoru a videorekordéru. Vedle informací o programu se zobrazí symbol . Indikátor  na TV (vpředu) se rozsvítí.</li> </ol> <p><b>Poznámky</b></p> <ul style="list-style-type: none"> <li>• Časovaný záznam na videorekordér můžete na televizoru nastavit pouze pro videorekordéry kompatibilní s funkcí Smartlink. Pokud váš videorekordér není kompatibilní se Smartlink, zobrazí se zpráva upozorňující, že je třeba nastavit časovač videorekordéru.</li> <li>• Jakmile záznam začne, můžete televizor přepnout do pohotovostního režimu. Nevypínejte jej však úplně, protože by došlo ke zrušení záznamu.</li> <li>• Pokud byl nastaven rodičovský zámek, zobrazí se zpráva s dotazem na zadání kódu PIN. Podrobnější informace najdete v kapitole „Parental Lock“ strana 29.</li> </ul>
Zrušení záznamu/připomenutí – Seznam časovače	<ol style="list-style-type: none"> <li>1 Stiskněte .</li> <li>2 Stiskněte / pro výběr položky „Seznam časovače“.</li> <li>3 Stiskněte / pro výběr programu, který chcete zrušit, potom stiskněte .</li> </ol> <p>Zobrazí se zpráva potvrzující, že chcete zrušit program.</p> <ol style="list-style-type: none"> <li>4 Stiskněte  pro výběr položky „Ano“, potom stiskněte  pro potvrzení.</li> </ol>

### Rada

Digitálního elektronického programového průvodce (EPG) můžete rovněž zobrazit výběrem položky „Digitální EPG“ v nabídce „MENU“.



# Použití seznamu oblíbených programů DV3



Seznam oblíbených

Můžete si vybrat program ze seznamu až 8 kanálů, které jste určili. Zobrazení seznamu oblíbených, viz „Navigace v nabídkách“ (strana 19).

Pro	Provedte
První vytvoření seznamu Oblíbené	Po prvním výběru položky „Oblíbené digitální“ v nabídce „MENU“ se zobrazí zpráva s dotazem, zda chcete přidat kanály do seznamu oblíbených. <b>1</b> Stiskněte ⊕ pro výběr položky „Ano”. <b>2</b> Stiskněte ⇅ pro výběr kanálu, který chcete přidat. Pokud znáte číslo kanálu, který chcete použít, použijte pro přímou volbu numerická tlačítka. <b>3</b> Stiskněte ⊕. Kanály, které jsou uloženy v seznamu Oblíbené, jsou označeny symbolem ♥.
Vypnutí seznamu oblíbených	Stiskněte tlačítko RETURN (návrat).
Zobrazení stručných informací o aktuálních programech	Stiskněte ⊕ při výběru kanálu. Dalším stisknutím tlačítka se tato funkce zruší.
Sledování kanálu	Stiskněte ⊕ při výběru kanálu.
Přidání nebo odstranění kanálů ze seznamu Oblíbené	<b>1</b> Stiskněte modré tlačítko. Kanály, které jsou uloženy v seznamu Oblíbené, jsou označeny symbolem ♥. <b>2</b> Stiskněte ⇅ pro výběr kanálu, který chcete přidat nebo vyjmout. Pokud znáte číslo kanálu, který chcete použít, použijte pro přímou volbu numerická tlačítka. <b>3</b> Stiskněte ⊕. <b>4</b> Stiskněte modré tlačítko pro návrat do seznamu oblíbených.
Odstranění všech kanálů ze seznamu oblíbené	<b>1</b> Stiskněte modré tlačítko. <b>2</b> Stiskněte žluté tlačítko. Zobrazí se zpráva potvrzující, že chcete vymazat všechny kanály ze seznamu oblíbených. <b>3</b> Stiskněte ⇐ pro výběr položky „Ano”, potom stiskněte ⊕ pro potvrzení.

# Prohlížení obrázků z připojeného zařízení

Zapněte připojené zařízení a poté proveďte jeden z následujících úkonů.



## Pro zařízení připojené ke scart konektorům používající plně obsazené 21kolíkové kabely





Spusťte přehrávání na připojeném zařízení. Obraz z připojeného zařízení se zobrazí na obrazovce televizoru.



## Pro automaticky laděný videorekordér (strana 4)

V analogovém režimu stiskněte PROG +/- nebo číselná tlačítka pro výběr video kanálu.





## Pro ostatní připojená zařízení



Opakovaně stiskněte /, dokud se nezobrazí správný vstupní symbol (viz níže) na obrazovce.







 AV1/ AV1,  AV2/ AV2:

Audio/video nebo RGB vstupní signál přes konektor scart / 1 nebo 2. Symbol  se zobrazí pouze tehdy, pokud byl připojen zdroj signálu RGB.



 AV3:

Komponentní vstupní signál prostřednictvím konektorů Y, P<sub>B</sub>/C<sub>B</sub>, Pr/Cr / 3 a vstupní audio signál prostřednictvím konektorů L, R / 3.

 AV4/S/ AV4:

Vstupní video signál prostřednictvím konektoru video  4 a audio signál prostřednictvím konektorů L (MONO), R  4. Symbol  se zobrazí pouze v případě, že bylo připojeno zařízení do konektoru S-Video  4 místo konektoru video  4 a vstupní signál S-Video je přiváděn prostřednictvím konektoru S-Video  4.

 5:





Vstupní signál RGB prostřednictvím konektorů PC  5 a vstupní audio signál prostřednictvím konektoru .

 AV6:

Digitální audio/video signál vstupuje přes konektor HDMI IN 6. Vstupní audio signál je analogový pouze tehdy, když bylo zařízení připojeno pomocí konektorů DVI a audio výstupu.

## Dodatečné úkony

Pro	Proveďte
Návrat do normálního provozu televizoru	Stiskněte tlačítko DIGITAL nebo ANALOG.

Pro	Proveďte
Přístup k Tabulce indexů vstupních signálů	Stiskněte  pro vstup do tabulky indexů vstupního signálu. (Potom stiskněte  (pouze v analogovém režimu).) Stiskněte  /  pro výběr zdroje vstupního signálu, potom stiskněte  .

## Navigace v nabídkách

Nabídka „MENU“ vám umožní nastavení různých funkcí tohoto televizoru. Pomocí dálkového ovladače můžete snadno přepínat programy nebo zdroje externího signálu. Nastavení vašeho televizoru lze tedy snadno změnit v nabídce „MENU“.

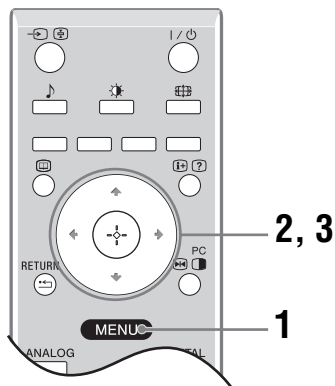







**1** Stiskněte MENU pro zobrazení nabídky.



**2** Stiskněte  $\updownarrow$  pro výběr položky.

**3** Stiskněte  $\oplus$  pro potvrzení vybrané položky.

Pro opuštění nabídky stiskněte MENU.

Nabídka	Popis
 Oblíbené digitální (pouze v digitálním režimu)	Spuštění seznamu oblíbených. Podrobnější informace o nastavení najdete na straně 17.
 Seznam TV (pouze v analogovém režimu)	Výběr TV programu ze seznamu označených kanálů. <ul style="list-style-type: none"> <li>• Vyberte požadovaný kanál a stiskněte <math>\oplus</math>.</li> <li>• Označení kanálu, viz strana 26.</li> </ul>
 Analogový (pouze v digitálním režimu)	Návrat k naposledy sledovanému analogovému kanálu.
 Digitální (pouze v digitálním režimu)	Návrat k naposledy sledovanému digitálnímu kanálu.
 Digitální EPG (pouze v digitálním režimu)	Spuštění digitálního elektronického programového průvodce (EPG). Podrobnější informace o nastavení, viz strana 15.
 Externí vstupy	Výběr zařízení připojeného k vašemu televizoru. <ul style="list-style-type: none"> <li>• Pro výběr požadovaného externího vstupu vyberte zdroj signálu a stiskněte <math>\oplus</math>.</li> <li>• Označení externího vstupu, viz strana 25.</li> </ul>
 Nastavení	Vyvolání nabídky Nastavení, kde lze provést většinu pokročilých nastavení. Vyberte ikonu nabídky, položku a pomocí $\updownarrow/\leftarrow/\rightarrow$ proveďte požadované nastavení. Podrobnější informace o nastavení najdete na straně 20 až 29.

# Nabídka Nastavení obrazu



V nabídce „Obraz“ můžete nastavit níže uvedené položky. Výběr položek v nabídce „Nastavení“, viz „Navigace v nabídkách“ (strana 19).

## Režim obrazu

Zvolte režim obrazu.

- „Živý“: Pro zvýšený kontrast a ostrost.
- „Normální“: Pro normální obraz. Doporučeno pro domácí použití.
- „Personální“: Umožňuje vám uložit preferovaná nastavení.

## Podsvícení

Nastavení jasu podsvícení.

## Kontrast

Zvýšení nebo snížení kontrastu obrazu.

## Jas

Zesvětlení nebo ztmavení obrazu.

## Barevná sytost

Zvýšení nebo snížení intenzity barev.

## Odstín

Zvýšení nebo snížení zelených odstínů.

### Rada

Položku „Odstín“ lze nastavit pouze pro barevný signál NTSC (např. videokazety z USA).

## Ostrost

Zostření nebo změkčení obrazu.

## Barevný tón

Nastavení bílé barvy obrazu.

- „Studený“: Dodává bílým barvám a modrý nádech.
- „Neutrální“: Dodává bílým barvám a neutrální nádech.
- „Teplý“: Dodává bílým barvám červený nádech.

### Rada

Položku „Teplý“ lze vybrat, jen pokud jste položku „Režim obrazu“ nastavili na „Personální“.

## Reset

Obnovení výchozího nastavení obrazu kromě položky „Režim obrazu“.

## Redukce šumu

Snižuje obrazový šum (sněžení v obraze) u slabého signálu vysílání.

- „Auto“: Automatická redukce šumu.
- „Vysoká/Střední/Nízká“: Upravuje efekt redukce šumu.

# Nabídka Nastavení zvuku



V nabídce Zvuk můžete zvolit z položek vyobrazených v dále uvedeném seznamu. Výběr položek v nabídce „Nastavení“, viz „Navigace v nabídkách“ (strana 19).

## Zvukový efekt

Výběr režimu zvuku.

- „Přirozený“: Zlepšení čistoty, detailů a podání zvuku použitím systému „BBE High definition Sound System“.
- „Dynamický“: Zvýraznění čistoty a podání zvuku pro zajištění lepší srozumitelnosti a hudebního realismu díky použití systému „BBE High definition Sound System“.
- „BBE ViVA“: Režimu zvuku BBE ViVA vytváří hudebně přirozený trojrozměrný obraz s Hi-Fi zvukem. Čistota zvuku je vylepšena funkcí BBE, při které je šířka, hloubka a výška zvukového obrazu rozšířena patentovaným trojrozměrným zvukovým procesem BBE. Zvuk BBE ViVA je kompatibilní se všemi TV programy včetně zpráv, hudebních pořadů, dramát, filmů, sportovních přenosů a elektronických her.
- „Dolby Virtual“: Používá TV reproduktory pro simulaci prostorového efektu (Surround effect) vytvořeného multikanálovým systémem.
- „Vyp“: Nevýrazná odezva.

### Rady

- Efekt můžete rovněž změnit opakovaným stisknutím tlačítka .
- Nastavíte-li „Aut. hlasitost“ na „Zap“, změní se „Dolby Virtual“ na „Standard“.

## Výšky

Nastavení vysokých kmitočtů.

## Hloubky

Nastavení hlubokých kmitočtů.

## Vyvážení

Vyvážení levého nebo pravého reproduktoru.

## Reset

Obnovení výchozího nastavení všech položek nabídky nastavení zvuku.

## Duální zvuk

Zvolí zvuk z reproduktoru pro stereo nebo dvojjazyčně vysílání.

- „Stereo“, „Mono“: Pro stereofonní vysílání.
- „A“, „B“, „Mono“: Dvojjazyčné vysílání; pro výběr 1. kanálu zvolte „A“, pro výběr 2. kanálu zvolte „B“, pro mono poslech stiskněte „Mono“.

### Rada

Pro sledování programu z připojeného zařízení nastavte položku „Duální zvuk“ na „Stereo“, „A“ nebo „B“.

## Aut. hlasitost

Udrhuje stálou úroveň hlasitosti i tehdy, jestliže dochází k rozdílům v úrovni hlasitosti (např. reklamy bývají vysílány s vyšší hlasitostí než jiné programy).

---

## TV reproduktory

Tato možnost umožňuje vypnout reproduktory televizoru např. proto, abyste mohli poslouchat zvuk z externího audio zařízení připojeného k televizoru.

- „Zap“: zvuk je reprodukován prostřednictvím reproduktorů televizoru.
- „Dočasně vypnuté“: reproduktory televizoru jsou dočasně vypnuté, aby bylo možno poslouchat zvuk z externího audio zařízení.
- „Trvale vypnuté“: reproduktory televizoru jsou trvale vypnuté, aby bylo možno poslouchat zvuk z externího audio zařízení.

### Rady

- Pro opětovné zapnutí reproduktorů televizoru změňte nastavení na „Zap“.
  - Po vypnutí televizoru se možnost „Dočasně vypnuté“ automaticky nastaví zpět na hodnotu „Zap“.
  - Možnosti „Nastavení zvuku“ nejsou dostupné v případě, že vyberete „Dočasně vypnuté“ nebo „Trvale vypnuté“.
-

# Nabídka Funkce

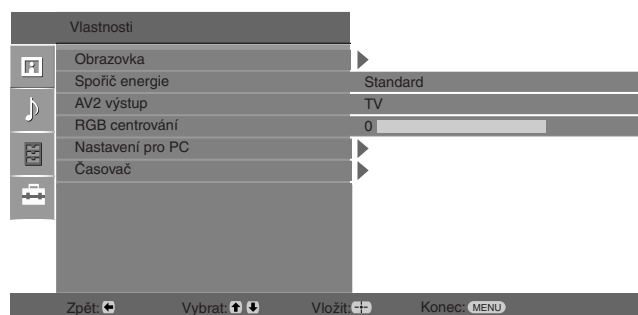

V nabídce Funkce můžete vybírat níže uvedené možnosti. Výběr položek v nabídce „Nastavení“, viz „Navigace v nabídkách“ (strana 19).

## Nastavení obrazovky

Změna formátu obrazu.

- „Auto formát“: Automatická změna formátu zobrazení podle vysílaného signálu.
- „Formát obrazovky“: Podrobné informace o formátu obrazovky - viz strana 14.
- „Výška obrazu“: Upravuje výšku obrazu při nastavení formátu obrazovky na Smart.

### Rady



- I když položku „Auto formát“ nastavíte na „Zap“ nebo „Vyp“, můžete vždy změnit formát zobrazení opakovaným stisknutím tlačítka .
- „Auto formát“ je k dispozici pouze pro signály PAL a SECAM.



## Spořič energie

Nastavení režimu spořiče energie pro snížení příkonu televizoru.

- „Standard“: Výchozí nastavení.
- „Redukovaný“: Redukuje spotřebu energie televizoru.
- „Vypnutí obrazu“: Vypíná obraz. I při vypnutém obrazu můžete poslouchat zvuk.

## AV2 výstup





Nastavuje signál tak, aby vycházel z konektoru označeného  na zadní straně televizoru. Pokud připojíte videorekordér ke konektoru , můžete provádět záznam ze zařízení připojeného k jiným konektorům televizoru.

- „TV“: Vysílání televizního signálu.
- „Auto“: Výstup signálu odpovídajícího právě sledovanému obsahu obrazovky. Není dostupné pro ,  a .

## RGB centrování

Nastavení horizontální polohy obrazu, aby byl obraz ve středu obrazovky.

### Rada

Tato možnost je dostupná pouze tehdy, pokud je ke konektorům Scart  1/ 1 nebo  2/ 2 na zadní straně televizoru připojen zdroj signálu RGB.

---

## Nastavení PC

Přizpůsobení obrazovky televizoru jako PC monitoru.

### Rada

- Tato možnost je dostupná pouze v režimu PC.
- „Fáze“: Pro nastavení obrazovky, pokud je část zobrazovaného textu nebo obrázku nejasná.
- „Rozteč bodů“: Horizontální roztažení nebo smrštění velikosti obrazovky.
- „Hor. centrování“: Posunutí obrazovky vlevo nebo vpravo.
- „Vert. řádky“: Opravuje obrazové řádky při sledování vstupního RGB signálu z konektoru PC .
- „Spořič energie“: Přepnutí do pohotovostního režimu, pokud není přijímán žádný signál PC.
- „Reset“: Vráť nastavení na výchozí tovární hodnoty.

---

## Časovač

Nastavení časovače zapnutí/vypnutí televizoru.

### Časovač vypnutí

Nastavuje interval času, po kterém se televizor automaticky přepne do pohotovostního režimu.

Pokud je aktivována položka Časovač vypnutí, svítí indikátor  (časovač) na televizoru (vpředu) oranžově.

### Rady

- Pokud televizor vypnete a znovu zapnete, položka „Časovač vypnutí“ se znovu nastaví na „Vypnuto“.
- Jednu minutu před přepnutím televizoru do pohotovostního režimu se na obrazovce zobrazí zpráva „Časovač brzy vyprší. TV se automaticky vypne.“

### Nastavení hodin

Manuální nastavení hodin. Při příjmu digitálních kanálů nelze hodiny nastavit manuálně, protože se nastaví podle časového kódu vyslaného signálu.

### Časovač

Nastavení časovače zapnutí/vypnutí televizoru.

„Režim časovače“: Výběr požadované periody.

„Čas vypnutí“: Nastavení času zapnutí televizoru.

„Čas vypnutí“: Nastavení času vypnutí televizoru.

---



# Nabídka „Nastavení“



V nabídce „Nastavení“ můžete nastavit níže uvedené položky. Vyberte položek v nabídce „Nastavení“, viz „Navigace v nabídkách“ (strana 19).

## Automatický start

Spuštění „nabídky po prvním zapnutí“ pro volbu jazyka, země/oblasti a naladění všech dostupných digitálních a analogových kanálů. Obvykle nemusíte provádět tuto operaci, protože jazyk a země/oblast budou zvoleny a kanály již naladěny při první instalaci televizoru (strany 5, 6). Tato možnost však umožňuje tento proces opakovat (např. znovu naladit televizor po přestěhování nebo vyhledat nové kanály, které jejich provozovatelé zprovozňovali).

## Jazyk

Zvolí jazyk, ve kterém se zobrazují nabídky.

## Země

Zvolí zemi/oblast, ve které televizor používáte.

### Rada

Pokud země/oblast, ve které budete televizor používat, není uvedena v seznamu, vyberte namísto země/oblasti položku „-“.

## Automatické ladění

Naladí všechny dostupné analogové kanály.

Obvykle nemusíte provádět tuto operaci, protože kanály jsou již naladěny po první instalaci (strany 5, 6). Tato možnost však umožňuje tento proces opakovat (např. znovu naladit televizor po přestěhování nebo vyhledat nové kanály, které jejich provozovatelé zprovozňovali).

## Třídění programů

Mění pořadí, ve kterém byly analogové kanály v televizoru uloženy.

- 1 Stiskněte  $\updownarrow$  pro výběr kanálu, který chcete přesunout, potom stiskněte  $\rightarrow$ .
- 2 Stiskněte  $\updownarrow$  pro výběr nové pozice, potom stiskněte  $\oplus$ .

## AV předvolby

Přiřazení názvu jakémukoliv zařízení připojenému k bočním nebo zadním konektorům. Pokud je takové zařízení zvoleno, zobrazí se tento název krátce na obrazovce. Můžete přeskocit vstupní zdroj, který není připojen k žádnému zařízení.

- 1 Stiskněte  $\updownarrow$  pro výběr požadovaného vstupního zdroje, potom stiskněte  $\oplus$ .
- 2 Stiskněte  $\updownarrow$  pro výběr požadované položky, potom stiskněte  $\oplus$ .
  - AV1 (nebo AV2/ AV3/ AV4/ PC/ HDMI), VIDEO, DVD, CABLE, GAME, CAM, SAT: Použijte jeden z předvolených názvů pro přiřazení označení přístrojů.
  - „Změnit“: Vytváří váš vlastní název.
  - „Přeskočit“: Stisknete-li tlačítka  $\updownarrow$  pro výběr zdroje vstupního signálu, přeskočí se zdroj signálu, který není připojen k žádnému zařízení.

## Korekce zvuku

Nastavení nezávislé úrovně hlasitosti pro jednotlivá zařízení připojená k televizoru.

Před výběrem „Název”/„AFT”/„Zvukový filtr”/„Přeskočit”/„Dekodér” stiskněte  $\uparrow/\downarrow$  pro výběr čísla programu, který chcete upravit. Poté stiskněte  $\oplus$

### Systém/Kanál

Ruční ladění předvoleb.

- 1 Stiskněte  $\uparrow/\downarrow$  pro výběr položky „Systém”, potom stiskněte  $\oplus$ .
- 2 Stiskněte  $\uparrow/\downarrow$  pro výběr jednoho z následujících televizních vysílacích systémů, potom stiskněte  $\leftarrow$ .

B/G: Pro západoevropské země/oblasti.

D/K: Pro východoevropské země/oblasti.

L: Pro Francii.

I: Pro Velkou Británii.

### Poznámka

V závislosti na zemi/regionu vybraném pro položku „Země” (strana 5), nemusí být tato možnost dostupná.

- 3 Stiskněte  $\uparrow/\downarrow$  pro výběr položky „Kanál”, potom stiskněte  $\oplus$ .
- 4 Stiskněte  $\uparrow/\downarrow$  pro výběr položky „S” (pro kabelové kanály) nebo „C” (pro pozemní kanály), potom stiskněte  $\rightarrow$ .
- 5 Při ladění kanálů postupujte následujícím způsobem:

#### Pokud neznáte číslo kanálu (frekvenci)

Stiskněte  $\uparrow/\downarrow$  pro vyhledání nejbližšího dostupného kanálu. Po nalezení kanálu se hledání zastaví. Pro pokračování vyhledávání stiskněte  $\uparrow/\downarrow$ .

#### Pokud znáte číslo kanálu (frekvenci)

Pomocí numerických tlačítek zadejte číslo kanálu požadovaného vysílače nebo číslo kanálu vašeho videorekordéru.

- 6 Stiskněte  $\oplus$  pro označení položky „Potvrďte”, potom stiskněte  $\oplus$ .
- 7 Stiskněte  $\downarrow$  pro výběr položky „OK”, potom stiskněte  $\oplus$ .

Opakujte výše uvedený postup pro ruční naladění dalších kanálů.

### Název

Přiřadí vybranému kanálu název podle vašeho výběru o délce až pěti písmen nebo číslic. Tento název se krátce zobrazí na obrazovce po výběru kanálu.

### AFT

Jemné doladění vybraného programu pro zlepšení kvality obrazu.

Jemné ladění můžete nastavit v rozsahu - 15 až + 15. Pokud je vybrána položka „Zap”, provede se jemné ladění automaticky.

### Zvukový filtr

Zlepšuje kvalitu zvuku jednotlivých kanálů v případě zkreslení v monofonním vysílání. Někdy může nestandardní vysílací signál způsobit zkreslení zvuku nebo občasné vypnutí zvuku během sledování monofonních programů.

Pokud jste nezjistili žádné zkreslení zvuku, doporučujeme, abyste nechali možnost nastavenou z výrobního nastavení „Vyp”.

### Poznámky



- Stereofonní nebo duální zvuk nelze přijímat při nastavení „Nízký” nebo „Vysoký”.
- Položka „Zvukový filtr” není dostupná při nastavení položky „Systém” na „L”.

---

### **Přeskočit**

Když stisknete PROG +/- pro volbu kanálů, nevyužité analogové kanály se přeskočí. (Můžete však stále vybírat nevyužité kanály pomocí numerických tlačítek.)

### **Dekodér**

Prohlížení a záznamy zakódovaného kanálu zvolte, když používáte dekodér připojený ke konektoru scart  1, nebo konektoru scart  2 přes videorekordér.

### **Poznámka**

V závislosti na zemi/regionu vybraném pro položku „Země“ (strana 5), nemusí být tato možnost dostupná.

### **Potvrďte**

Uložení změn provedených v položce „Ruční ladění“.

---

# Nabídka Nastavení digitální části DV3



V nabídce „Nastavení digitální části“ lze měnit/nastavovat digitální parametry televizoru. Výběr položek v nabídce „Nastavení“, viz “Navigace v nabídkách” (strana 19).

## Digitální ladění

Zobrazení nabídky „Digitální ladění“.

### Automatické digitální ladění

Naladí všechny dostupné digitální kanály.

Obvykle nemusíte provádět tuto operaci, protože kanály jsou již naladěny po první instalaci (strana 5). Tato možnost však umožňuje tento proces opakovat (např. znovu naladit televizor po přestěhování nebo vyhledat nové kanály, které jejich provozovatelé zprovoznil).

### Editace seznamu programů

Odstranění všech nechtěných digitálních kanálů a změna pořadí digitálních kanálů uložených v TV.

- 1 Stiskněte  $\uparrow/\downarrow$  pro výběr kanálu, který chcete odstranit nebo přesunout na novou pozici.

#### Pokud znáte číslo kanálu (frekvenci)

Číselnými tlačítky zadejte třímístné číslo požadovaného programu.

- 2 Odstraňte nebo změňte pořadí digitálních kanálů následujícím způsobem:

#### Odstranění digitálního kanálu

Stiskněte  $\oplus$ . Zobrazí se zpráva, která vyžaduje potvrzení, zda má být vybraný kanál odstraněn. Stiskněte  $\leftarrow$  pro výběr položky „Ano“, potom stiskněte  $\oplus$ .

#### Změna pořadí digitálních kanálů

Stiskněte  $\rightleftarrows$ , potom stiskněte  $\uparrow/\downarrow$  pro výběr nové pozice kanálu a stiskněte  $\leftarrow$ . Opakujte postup v krocích 1 a 2 pro další kanály, které chcete přesunout.

- 3 Stiskněte tlačítko RETURN (návrat).

### Manuální digitální ladění

Ruční naladění digitálních kanálů.

- 1 Stiskněte číselná tlačítka pro výběr čísla kanálu, který chcete ručně naladit, potom stiskněte  $\uparrow/\downarrow$  pro naladění kanálu.
- 2 Jakmile jsou nalezeny dostupné kanály, stiskněte  $\uparrow/\downarrow$  pro výběr kanálu, který chcete uložit, potom stiskněte  $\oplus$ .
- 3 Stiskněte  $\uparrow/\downarrow$  pro výběr čísla kanálu, který chcete uložit na novou pozici, potom stiskněte  $\oplus$ .

Opakujte výše uvedený postup pro ruční naladění dalších kanálů.

## Digitální nastavení

Zobrazí se nabídka "Digitální nastavení".

### Nastavení titulků

Zobrazení digitálních titulků na obrazovce.

Pokud je vybrána položka „Pro neslyšící“, mohou být spolu s titulky zobrazovány různé vizuální pomocné informace (obsahují-li TV kanály takové informace).

### Jazyk titulků

Zvolí jazyk, ve kterém jsou zobrazovány titulky.

### Jazyk audio

Volba jazyka používaného pro zvuk programů. Některé digitální kanály mohou vysílat zvukový doprovod ve více jazycích.

### Typ audio

Zvýšení úrovně zvuku, pokud je vybrána položka „Pro neslyšící“.

### Rodičovský zámek

Nastavení věkového omezení pro programy. Programy, které překračují věkové omezení, mohou být sledovány pouze po zadání správného kódu PIN.

- 1 Stisknutím číselných tlačítek zadejte existující kód PIN.  
Pokud jste ještě kód PIN nenastavili, zobrazí se okno pro zadání tohoto kódu. Postupujte podle níže uvedených pokynů v odstavci „Kód PIN“.
- 2 Stiskněte  $\uparrow/\downarrow$  pro výběr věkového omezení nebo vyberte „Žádné“ (pro neomezené sledování), potom stiskněte  $\oplus$ .
- 3 Stiskněte tlačítko RETURN (návrat).

### Kód PIN

První nastavení kódu PIN nebo změna existujícího kódu.

- 1 Kód PIN zadejte následujícím způsobem:

#### **Pokud jste kód PIN nastavili dříve:**

Stisknutím numerických tlačítek zadejte existující kód PIN.

#### **Pokud jste ještě kód PIN nenastavili:**

Stisknutím numerických tlačítek zadejte výchozí nastavení kódu PIN - 9999.

- 2 Stisknutím numerických tlačítek zadejte nový kód PIN.  
Zobrazí se zpráva, která vás informuje o přijetí nového kódu PIN.
- 3 Stiskněte RETURN.

### Rada

Kód PIN 9999 je přijat vždy.

### Technické nastavení

Zobrazuje nabídku Technické nastavení.

„Auto aktual. vysílačů“: Umožňuje televizoru detekovat a ukládat nové digitální kanály, jakmile jsou dostupné.

„Stažení softwaru“: Automatické aktualizace programového vybavení přes existující anténní připojení (jsou-li vydány). Sony doporučuje nastavit tuto položku vždy na „Zapnuto“. Nepřejete-li si provádět aktualizaci, nastavte tuto položku na „Vypnuto“.

„O systému“: Zobrazuje aktuální verzi programového vybavení a úroveň signálu.

„Časové pásmo“: Umožňuje volbu správné časové zóny pro vaši zemi.

### Nastavení modulu CA

Umožnění přístupu ke službě Pay Per View (platba za sledování pořadu pouze jednou) po pořízení kódovacího modulu Conditional Access Module (CAM) a karty pro sledování. Na straně 30 najdete informace o umístění konektoru  (PCMCIA).

## Připojení volitelného příslušenství

K televizoru lze připojit velké množství volitelných doplňkových zařízení. Připojovací kabely nejsou součástí příslušenství.

### Připojení k televizoru (boční strana)

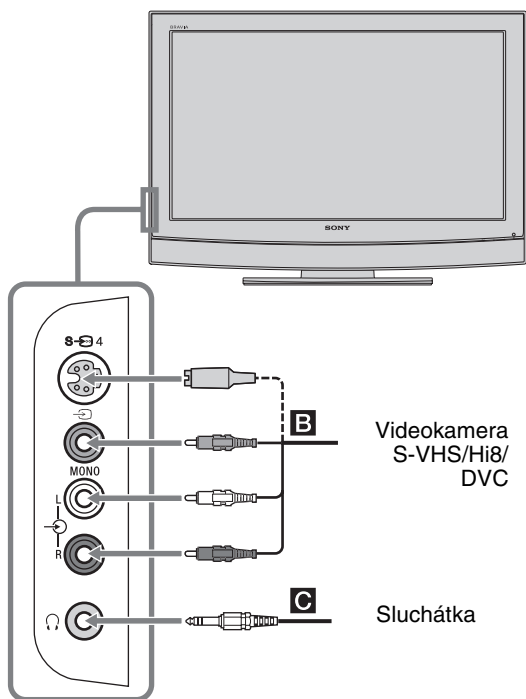
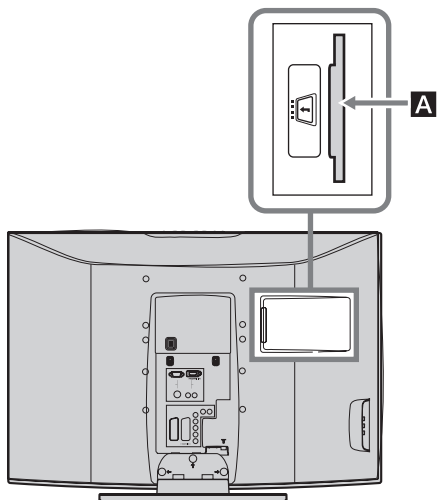







#### Pro připojení

#### Proveďte

Modul CAM  
(Conditional Access  
Module) **A**

Pro použití služby placené televize (Pay Per View).  
Podrobnější informace najdete v dokumentaci k vašemu modulu CAM. Před použitím modulu CAM odstraňte gumový kryt ze slotu pro modul CAM. Při vkládání modulu CAM vypněte televizor. Pokud modul CAM nepoužíváte, doporučujeme nasadit kryt na slot pro modul CAM.

S VHS/Hi8/DVC  
kamera **B**

Připojte ke konektoru S video 4 nebo k videokonektoru 4 a audiokonektorům 4. Aby se předešlo vzniku obrazového šumu, nepřipojujte kameru současně k videokonektoru 4 a ke konektoru S video 4. Připojujete-li mono zařízení, připojte jej ke konektoru L 4 a nastavte „Duální zvuk“ na „A“ (strana 21).

Sluchátka **C**

Připojte do konektoru  pro poslech zvuku z televizoru přes sluchátka.

## Připojení k televizoru (zadní strana)

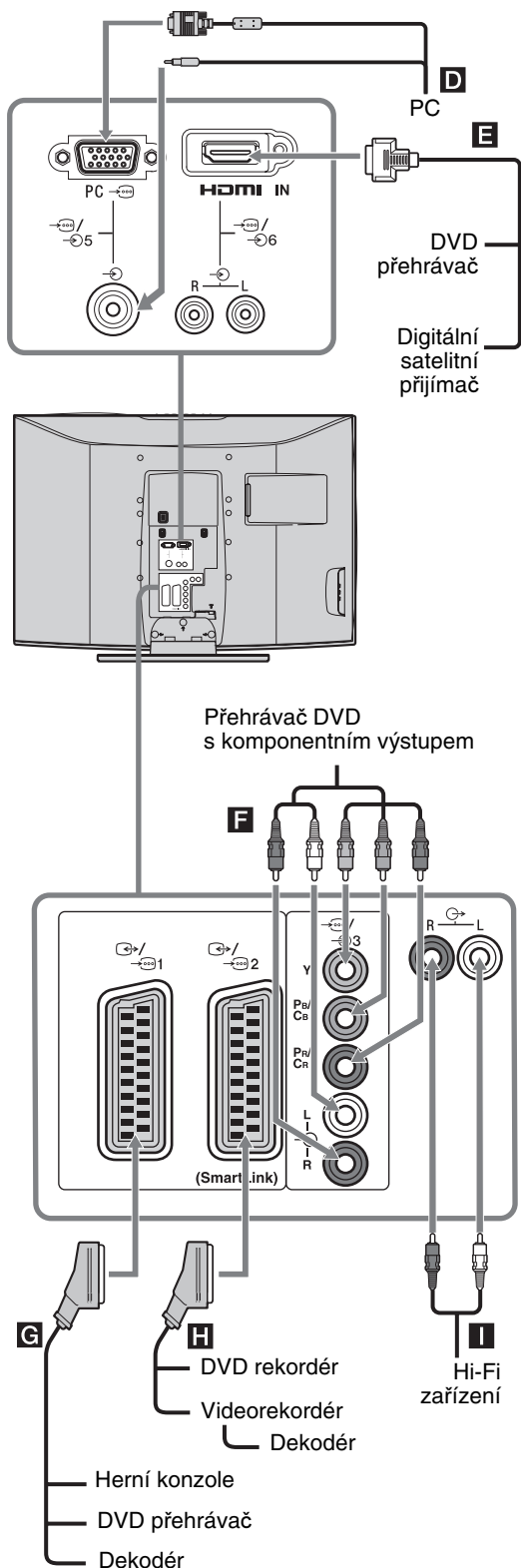

### Pro připojení

### Proveďte

PC **D**

Připojte do konekturů PC →/→. Doporučujeme používat PC kabel s ferity.

Digitální satelitní přijímač nebo DVD přehrávač **E**

Pokud je zařízení vybaveno výstupem HDMI, připojte jej do konekturu HDMI IN 6. Digitální video a audio signály vstupují ze zařízení. Pokud má zařízení konektor DVI, ale nemá konektor HDMI, připojte konektor DVI do konekturu HDMI IN 6 přes adaptér DVI - HDMI (není dodáván) a připojte audio výstupy zařízení do audio vstupů HDMI IN 6.

### Poznámky

- Konektory HDMI podporují pouze následující video formáty: 480i, 480p, 576i, 576p, 720p a 1080i. Pro připojení PC použijte prosím výstupní konektor PC.
- Použijte certifikovaný kabel HDMI s logem HDMI.

DVD přehrávač s komponentním výstupem **F**

Připojte do komponentního konekturu a audio konektur →/→3.

Herní konzole, DVD přehrávač nebo dekodér **G**

Připojte do konekturu scart →/→1. Když připojíte dekodér, kódovaný signál z televizního tuneru vstupuje do dekodéru a poté dekódovaný signál vystupuje z dekodéru.

DVD rekordér nebo videorekordér podporující SmartLink **H**

Připojte do konekturu scart →/→2. SmartLink je přímé propojení mezi televizorem a videorekordérem/DVD rekordérem.

Hi-Fi systém **I**

Pro poslech zvuku z televizoru na Hi-Fi audio zařízení připojte zařízení do výstupních audio konektur →.

# Technické údaje

### Zobrazovací panel

Napájení:

220 – 240 V stř., 50 Hz

Velikost obrazovky:

KDL-40U2000: 40 palců

KDL-32U2000: 32 palců

KDL-26U2000: 26 palců

Rozlišení displeje:

1 366 bodů (horizontálně) x 768 řádků (vertikálně)

Příkon (odběr):

KDL-40U2000: 165 W nebo méně

KDL-32U2000: 135 W nebo méně

KDL-26U2000: 100 W nebo méně

Příkon v pohotovostním režimu:

KDL-40U2000: 0,8 W nebo méně

KDL-32U2000: menší než 1 W

KDL-26U2000: menší než 1 W

Rozměry (š x v x h):

KDL-40U2000:

cca 988 x 687 x 270 mm (se stojanem)

cca 988 x 653 x 128 mm (bez stojanu)

KDL-32U2000:

cca 797 x 580 x 220 mm (se stojanem)

cca 797 x 548 x 125 mm (bez stojanu)

KDL-26U2000:

cca 663 x 503 x 220 mm (se stojanem)

cca 663 x 472 x 128 mm (bez stojanu)

Hmotnost:

KDL-40U2000:

cca 24 kg (se stojanem)

cca 21 kg (bez stojanu)

KDL-32U2000:

cca 16 kg (se stojanem)

cca 14 kg (bez stojanu)

KDL-26U2000:

cca 12 kg (se stojanem)

cca 10 kg (bez stojanu)

### Systém panelu

Panel LCD (displej z tekutých krystalů)

### Systém příjmu televizního vysílání

Analogový: Podle vybrané země/oblasti:

B/G/H, D/K, L, I

Digitální: DVB-T

### Barevný/video systém

Analogový: PAL, SECAM

NTSC 3.58, 4.43 (pouze vstup Video In)

Digitální: MPEG-2 MP@ML

### Anténa

75 ohmů, konektor pro externí anténu VHF/UHF

### Pokrytí kanálů

Analogový: VHF: E2-E12

UHF: E21-E69

Kabelová televize: S1-S20

HYPERBAND: S21-S41



D/K: R1-R12, R21-R69

L: F2-F10, B-Q, F21-F69



I: UHF B21-B69

Digitální: VHF/UHF

### Konecovky

 /  1

Konektor Scart 21kolíkový (norma CENELEC) včetně vstupu audio/video, vstupu RGB a výstupu TV audio/video.

 /  2 (SmartLink)

Konektor Scart 21kolíkový (norma CENELEC) včetně vstupu audio/video, vstupu RGB, volitelného výstupu audio/video a rozhraní SmartLink.

 3

Podporované formáty: 1080i, 720p, 576p, 576i, 480p, 480i

Y: 1 V<sub>š-š</sub>, 75 ohmů, 0,3 V negativní synchronizace

P<sub>B</sub>/C<sub>B</sub>: 0,7 V<sub>š-š</sub>, 75 ohmů

P<sub>R</sub>/C<sub>R</sub>: 0,7 V<sub>š-š</sub>, 75 ohmů

 3

Vstup audio (konektory cinch)

500 mV rms

Impedance: 47 kiloohmů

 4Vstup S video (4kolíkový mini DIN)

 4Vstup Video (konektor cinch)

 4Vstup audio (konektory cinch)

 Výstup audio (levý/pravý) (konektory cinch)

PC  Vstup PC (15 Dsub) (see page 31)

G: 0,7 V<sub>š-š</sub>, 75 ohmů, bez synchronizace se zelenou složkou

B: 0,7 V<sub>š-š</sub>, 75 ohmů, bez synchronizace se zelenou složkou

R: 0,7 V<sub>š-š</sub>, 75 ohmů, bez synchronizace se zelenou složkou

HD: 1-5 V<sub>š-š</sub>

VD: 1-5 V<sub>š-š</sub>

 Vstup PC audio (minijack)

### HDMI IN 6

Video: 1080i, 720p, 576p, 576i, 480p, 480i

Audio: Dva kanály lineární PCM

32, 44,1 a 48 kHz, 16, 20 a 24 bitů,

nebo analogový vstup audio (konektory cinch)

 Konektor pro připojení sluchátek

 Slot pro modul CAM (Conditional Access Module)



### Zvukový výstup

KDL-40U2000: 10 W + 10 W (RMS - efektivní výkon)

KDL-32U2000: 10 W + 10 W (RMS - efektivní výkon)

KDL-26U2000: 10 W + 10 W (RMS - efektivní výkon)

### Dodávané příslušenství

Viz "Kontrola příslušenství" na straně 4.

### Doplňkové příslušenství

- Držák pro montáž na stěnu  
SU-WL51 (pro KDL-40U2000)  
SU-WL31 (pro KDL-26U2000/KDL-32U2000)

Design a technické údaje se mohou změnit bez předchozího upozornění.

### Referenční tabulka signálů PC vstupu

Signály	Horizontálně (pixels)	Vertikálně (řádky)	Horizontální frekvence (kHz)	Vertikální frekvence (Hz)	Norma
VGA	640	480	31,5	60	VGA
SVGA	800	600	37,9	60	Požadavky VESA
XGA	1 024	768	48,4	60	Požadavky VESA
WXGA	1 280	768	47,4	60	VESA
	1 280	768	47,8	60	VESA



- Vstup PC na tomto televizoru nepodporuje signály Synchronizace podle zelené složky nebo Kompozitní synchronizace.
- Vstup PC na tomto televizoru nepodporuje prokládané signály (interlaced).
- Televizor umožňuje zobrazení vstupních signálů z počítače z výše uvedené tabulky s frekvencí 60 Hz. Pro ostatní signály se zobrazí nápis „NO SYNC“ (Bez synchronizace).

# Odstraňování problémů

Zkontrolujte, zda indikátor  (pohotovostní režim) bliká červeně.

## Pokud bliká









Došlo k aktivaci funkce vlastní diagnostiky.

- 1 Změřte, jak dlouho indikátor pohotovostního režimu  bliká a kdy přestane blikat.  
Indikátor například dvě sekundy bliká, na jednu sekundu přestane blikat a pak opět dvě sekundy bliká.
- 2 Stisknutím tlačítka  na televizoru (na horní straně) vypněte televizor, odpojte síťový napájecí kabel a informujte prodejce nebo servisní středisko Sony o způsobu blikání indikátoru (doba trvání a interval).

## Pokud nebliká

- 1 Zkontrolujte položky v následujících tabulkách.
- 2 Pokud problém stále setrvává, nechte váš televizor opravit kvalifikovaným servisním pracovníkem.

## Obraz

Problém	Příčina/řešení
Nezobrazuje se žádný obraz (obrazovka je tmavá) a není slyšet žádný zvuk.	<ul style="list-style-type: none"><li>• Zkontrolujte správné připojení antény.</li><li>• Připojte televizor k síti a stiskněte tlačítko  na televizoru (horní strana).</li><li>• Pokud se indikátor  (pohotovostní režim) rozsvítí červenou barvou, stiskněte tlačítko TV .</li></ul>
Chybí obraz nebo menu ze zařízení připojeného konektory Scart nebo HDMI IN	<ul style="list-style-type: none"><li>• Zkontrolujte, zda je doplňkové zařízení zapnuto a opakovaně stiskněte  / , dokud se na obrazovce nezobrazí správný vstupní symbol.</li><li>• Zkontrolujte zapojení mezi doplňkovým zařízením a televizorem.</li><li>• Při připojování jakéhokoliv zařízení ke konektoru HDMI IN 6 nebo při změně rozlišení se na obrazovce mohou objevit na několik sekund blikající tečky. Probíhá dekódování signálu HDMI a neznamená to poruchu.</li></ul>
Zdvojený obraz nebo výskyt duchů.	<ul style="list-style-type: none"><li>• Zkontrolujte zapojení antény/kabelů.</li><li>• Zkontrolujte umístění a nasměrování antény.</li></ul>
Na obrazovce se zobrazuje pouze sněžení a šum	<ul style="list-style-type: none"><li>• Zkontrolujte, zda není anténa zlomená nebo ohnutá.</li><li>• Zkontrolujte, zda anténa není na konci své životnosti (3 - 5 let v normálním provozu, 1 - 2 roky při provozu na mořském pobřeží).</li></ul>
Zkreslený obraz (tečkované řádky nebo pruhy).	<ul style="list-style-type: none"><li>• Umístěte televizor do větší vzdálenosti od zdrojů elektrického šumu (například automobily, motocykly, vysoušeče vlasů nebo doplňkové zařízení).</li><li>• Při instalaci doplňkového zařízení ponechejte určitý prostor mezi tímto zařízením a televizorem.</li><li>• Ujistěte se, že je anténa připojena pomocí dodaného koaxiálního kabelu.</li><li>• Přívodní kabel antény ved'te ve větší vzdálenosti od ostatních propojovacích kabelů.</li></ul>
Šum obrazu při sledování televizního programu (kanálu).	<ul style="list-style-type: none"><li>• Zvolte „Ruční ladění“ v nabídce „Nastavení“ a upravte nastavení „AFT“ pro získání lepšího příjmu obrazu (strana 26).</li></ul>
Na obrazovce se zobrazují drobné černé nebo světlé body.	<ul style="list-style-type: none"><li>• Obraz na displeji je tvořen obrazovými body. Malé černé body anebo jasné body (pixels), které se vyskytují na obrazovce, neindikují poruchu funkce televizoru.</li></ul>
Programy se nezobrazují v barvě.	<ul style="list-style-type: none"><li>• Zvolte „Reset“ v nabídce „Nastavení obrazu“ pro návrat k výchozím nastavením (strana 20).</li></ul>
Při sledování signálu na konektorech Y, Pb/Cb, Pr/Cr ze  3 se nezobrazují žádné barvy nebo jsou zobrazené barvy nestejněměrné.	<ul style="list-style-type: none"><li>• Zkontrolujte připojení konektorů Y, Pb/Cb, Pr/Cr vstupu  3.</li><li>• Ujistěte se, že konektory Y, Pb/Cb, Pr/Cr vstupu  3 jsou pevně usazeny v příslušných zásuvkách.</li></ul>

## Zvuk

Problém	Příčina/řešení
Není slyšet žádný zvuk, obraz je však v pořádku.	<ul style="list-style-type: none"><li>• Stiskněte <math>\triangleleft</math> +/- nebo <math>\boxtimes</math> (vypnutí zvuku).</li><li>• Zkontrolujte, zda je položka „TV Reprodukory” nastavena „Zap” v nabídce „Nastavení zvuku” (strana 22).</li></ul>
Šumy ve zvuku.	<ul style="list-style-type: none"><li>• Viz „Obrazový šum” - příčiny/náprava - strana 34.</li></ul>

## Kanály

Problém	Příčina/řešení
Nelze vybrat požadovaný kanál.	<ul style="list-style-type: none"><li>• Přepněte mezi digitálním nebo analogovým režimem a zvolte požadovaný digitální/analogový kanál.</li></ul>
Některé kanály nemají obraz.	<ul style="list-style-type: none"><li>• Kódované/předplacené kanály. Předplaťte si službu placené televize.</li><li>• Kanál je používán pouze pro datové přenosy (neobsahuje obraz nebo zvuk).</li><li>• Podrobnosti o vysílání získáte u poskytovatele.</li></ul>
Nezobrazují se digitální kanály.	<ul style="list-style-type: none"><li>• Zkontrolujte, zda je anténa připojena přímo k televizoru (nikoliv přes jiné zařízení).</li><li>• obraťte se na místní televizní službu s požadavkem zjištění, zda je ve vaší oblasti dostupné digitální vysílání.</li><li>• Poříd'te si citlivější anténu.</li></ul>

## Obecný

Problém	Příčina/řešení
Televizor se automaticky vypíná (televizor se přepíná do pohotovostního režimu)	<ul style="list-style-type: none"><li>• Zkontrolujte, zda není aktivována položka „Sleep Timer” nebo potvrďte nastavení „Čas vypnutí” (strana 24).</li><li>• Pokud v režimu TV nepřijmete žádný signál nebo neprovedete žádnou operaci po dobu 10 minut, televizor se automaticky přepne do pohotovostního režimu.</li></ul>
Televizor se automaticky zapíná.	<ul style="list-style-type: none"><li>• Zkontrolujte, zda není aktivována položka „Čas zapnutí” (strana 24).</li></ul>
Některé zdroje vstupního signálu nelze zvolit	<ul style="list-style-type: none"><li>• Zvolte „AV předvolby” v nabídce „Nastavení” a zrušte funkci „Přeskočit” vstupního zdroje (strana 25).</li></ul>
Dálkový ovladač nefunguje.	<ul style="list-style-type: none"><li>• Vyměňte baterie.</li></ul>

# Rejstřík

## Číselné položky

14:9 14

4:3 14

## A

AFT 26

Anténa, připojení 4

Audio filtr 26

Automatická hlasitost 21

Automatické digitální ladění 28

Automatické ladění

analogové a digitální kanály 6

pouze analogové kanály 25

pouze digitální kanály 28

Automatický start 25

AV předvolby 25

AV2 výstup 23

## B

Barevná sytost 20

Barevný tón 20

Baterie, vložení do dálkového

ovladače 4

BBE 21

## C

Časovač 24

Časovač záznamu 15

## D

Dálkový ovladač

vložení baterií 4

přehled 11

senzor 12

Digitální ladění 28

Digitální nastavení 29

Digitální ruční ladění 28

Dolby Virtual 21

Duální zvuk 21

## E

Editace seznamu programů 28

Efekt 21

EPG (Digitální elektronický

programový průvodce) 15

## F

Fastext 14

## H

Hlavní vypínač (⏻) 12

Hloubky 21

## I

Indikátor časovače (⌚) 12

Indikátor pohotovostního režimu (⏻) 12

Indikátor vypnutého obrazu (⊠) 12

Indikátor zapnutí (⏻) 12

## J

Jas 20

Jazyk 5, 25

Jazyk titulků 29

Jazyk zvukového doprovodu 29

## K

Kanály

automatické ladění 6

výběr 13

přeskočit 27

Kód PIN 29

Kontrast 20

Korekce zvuku 25

## N

Nabídka 19

Nabídka Digitální nastavení 28

Nabídka Funkce 23

Nabídka Nastavení 25

Nabídka Nastavení zvuku 21

Nabídka Obraz 20

Nastavení hodin 24

Nastavení modulu CA 29

Nastavení obrazovky 23

Nastavení PC 24

Nastavení titulků 29

Název 26

## O

Odstín 20

Ostrost 20

## P

PIP (Obraz v obraze) 14

Podsvícení 20

Potvrdit 27

Přeskočit 25, 27

Připojování

anténa/videorekordér 4

volitelné příslušenství 30

Připomenutí 16

## R

Režim obrazovky 14

Režim obrazu 20

Redukce šumu 20

Reset

obraz 20

zvuk 21

RGB centrování 23

Rodičovský zámek 29

Ruční časovač záznamu 16

Ruční ladění 26

## S

Seznam časovače 16

Seznam kategorií 15

Seznam oblíbených 17

Širokouhlý 14

Sluchátka

připojení 30

Smart 14

Spořič energie 23

## T

Tabulka indexu programu 13

Tabulka Seznam vstupních

signálů 18

Technické nastavení 29

Technické údaje 32

Teletext 14

Třídění programů 25

TV reproduktory 22

Typ zvukového doprovodu 29

## V

Videorekordér

připojení 4

nahrávání 15

Výšky 21

Vyvážení 21

## Z

Země 5, 25

Zoom 14

Zvuk 11

zst 27651







VIRTUAL  
DOLBY  
SURROUND

VIA  
DIGITAL  
HD3D Sound **BBE**

<http://www.sony.net/>

Sony Corporation Printed in Czech Republic (EU)

CZ



**Nakládání s nepotřebným elektrickým a elektronickým zařízením (platné v Evropské unii a dalších evropských státech uplatňujících oddělený systém sběru)**

Tento symbol umístěný na výrobku nebo jeho balení upozorňuje, že by s výrobkem po ukončení jeho životnosti nemělo být nakládáno jako s běžným odpadem z domácnosti. Místo toho by měl být odložen do sběrného místa určeného k recyklaci elektronických výrobků a zařízení. Dodržením této instrukce zabráníte negativním dopadům na životní prostředí a zdraví lidí, které naopak může být ohroženo nesprávným nakládáním s výrobkem při jeho likvidaci. Recyklováním materiálů, z nichž je výrobek vyroben, pomůžete zachovat přírodní zdroje. Pro získání dalších informací o recyklaci tohoto výrobku kontaktujte prosím místní orgány státní správy, místní firmu zabezpečující likvidaci a sběr odpadů nebo prodejnu, v níž jste výrobek zakoupili.