

SONY®

4-133-749-11(1)



IT39

Mikro hifi-komponens rendszer

Kezelési útmutató

HU



ATRAC

S-master
Digital Amplifier

CMT-DH30

© 2009 Sony Corporation

FIGYELEM!

A tűzveszély megelőzése érdekében ne takarja el a készülék szellőzőnyílásait újságpapírral, terítővel, függönnyel stb. Soha ne állítson égő gyertyát a készülékre.

A tüzeset és az áramütés elkerülése érdekében soha ne tegyen folyadékkal teli edényt, pl. virágvázát a készülékre.

Mivel a hálózati dugasszal lehet áramtalanítani a rendszert, a készüléket könnyen hozzáférhető hálózati aljzathoz csatlakoztassa. Amennyiben bármilyen rendellenességet észlel a készülék működésében, azonnal húzza ki a hálózati aljzathoz.

A készüléket nem szabad több oldalról zárt térben elhelyezni és működtetni (pl. könyvszekrényben vagy beépített fülkében).

Ne tegye ki az elemeket vagy az elemeket tartalmazó készüléket erős hőszugárzásnak, például közvetlen napsütésnek, tűznek vagy hasonlónak.

VIGYÁZAT!

Ha ezzel a készülékkel együtt más optikai eszközt is használ, növekszik a szem veszélyeztetettsége.

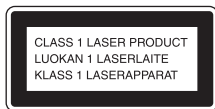

A készülék besorolása „CLASS 1 LASER” termék (1. osztályú lézerberendezés). Az ezt tanúsító jelölés a készülék hátoldalán található.

Csak az európai modellnél

A fej- és fülhallgatók erős hangnyomása halláskárosodást okozhat.

Megjegyzés a vásárlók számára: az alábbi információ kizárólag az EU irányelveket alkalmazó országokban érvényes.

Ezt a terméket a Sony Corporation (Japán, Tokió, 1-7-1 Konan, Minato-ku) gyártotta. A termékbiztonsággal és az EMC irányelvekkel kapcsolatban a Sony Deutschland GmbH (Németország, 70327 Stuttgart, Hedelfinger Strasse 61.) a jogosult képviselő. Kérjük, bármely szervizeléssel vagy garanciával kapcsolatos ügyben, a különálló szerviz- vagy garanciadokumentumokban megadott címekhez forduljon.



**Feleslegessé vált
elektromos és
elektronikus készülékek
hulladékként való
eltávolítása (Használható
az Európai Unió és
egyéb európai országok
szelektív hulladékgyűjtési
rendszereiben)**

Ez a szimbólum a készüléken vagy a csomagolásán azt jelzi, hogy a termék ne kezelje háztartási hulladékként. Kérjük, hogy az elektromos és elektronikai hulladék gyűjtésére kijelölt gyűjtőhelyen adja le. A feleslegessé vált termékének helyes kezelésével segít megelőzni a környezet és az emberi egészség károsodását, mely bekövetkezhetne, ha nem követi a hulladékkezelés helyes módját. Az anyagok újrahasznosítása segít a természeti erőforrások megőrzésében. A termék újrahasznosítása érdekében további információért forduljon a lakhelyén az illetékesekhez, a helyi hulladékgyűjtő szolgáltatóhoz vagy ahhoz az üzlethez, ahol a terméket megvásárolta. Érvényes a következő tartozéokra is: távvezérlő.



**Feleslegessé vált
elemek hulladékként
való eltávolítása
(Használható az Európai
Unió és egyéb európai
országok szelektív
hulladékgyűjtési
rendszerében)**

Pb

Ez a szimbólum az elemen vagy a csomagolásán azt jelzi, hogy a termékhez mellékelt elemet ne kezelje háztartási hulladékként. Az elemek hulladékként való elhelyezésének szakszerű módjával segít megelőzni a környezet és az emberi egészség károsodását, mely bekövetkezhetne, ha nem követi a hulladékkezelés helyes módját. Az anyagok újrahasznosítása segít a természeti erőforrások megőrzésében. Olyan termékek esetén, ahol biztonsági, hatékonysági és adatkezelési okok miatt az elemek állandó használata szükséges, az elemek eltávolításához szakember szükséges. Az elemek szakszerű hulladékkezelése érdekében a készülék hasznos élettartamának végén adja le azt a megfelelő hulladékgyűjtő vagy újrahasznosító telepen.

Más típusú elemek esetében olvassa el az útmutató azon szakaszát, mely az elemek szakszerű eltávolítását részletezi. Az elemeket adja le a használt elemek számára kijelölt hulladékgyűjtő helyen. A termék vagy az elemek újrahasznosítása érdekében további információért forduljon a lakhelyén az illetékesekhez, a helyi hulladékgyűjtő szolgáltatóhoz vagy ahhoz az üzlethez, ahol a terméket megvásárolta.

Néhány szó az útmutatóról

- Az egyes magyarázatok fölött látható ikonok, pl. **CD**, azt jelzik, hogy az adott magyarázat milyen adathordozókra vonatkozik.
- Az illusztrációkon az angol nyelvű képernyőmenüket tüntettük fel.
- A vezérlőmenü elemei a lemez típusától függően eltérhetnek.
- Az alapbeállítási menü elemei a vásárlás helyétől függően eltérhetnek.
- Az előlap kivitele a vásárlás helyétől függően eltérhet.

Tartalomjegyzék

Néhány szó az útmutatóról	3
A lejátszható lemezfajták	6
Részegységek és kezelőszervek	11

Kezdeti lépések

A rendszer csatlakoztatása	18
Tv-készülék csatlakoztatása	20
Az óra beállítása	22
Gyorsbeállítás (QUICK SETUP)	23
A THEATRE SYNC funkció használata	25

Lemez

Lemez lejátszása	27
– normál lejátszás	
Lejátszási módok	33
Keresés, kiválasztás a lemezen	38
MP3, JPEG lemezek lejátszása	41
DivX® videofájlok lejátszása	47
A kép és a hang közötti késés beállítása	49
– A/V SYNC	
A lemez lejátszásának korlátozása	50
– CUSTOM PARENTAL CONTROL, PARENTAL CONTROL	
A DVD alapbeállítási menü használata	55

Beépített vevőegység

Rádió hallgatása	60
------------------------	----

USB-eszköz

Zene hallgatása USB-eszközzel	62
Egyéni lejátszási program összeállítása az USB-eszköz műsorszámából	65
– programozott lejátszás	

Hangbeállítás

A hangzás beállítása	67
----------------------------	----











További műveletek

Az időzítő használata	68
A kijelzések beállítása	70
A lemez információinak ellenőrzése	70
Külső berendezések csatlakoztatása	74

További információk

Hibaelhárítás.....	76
Óvintézkedések	88
Minőségtanúsítás.....	89
Útmutató a vezérlőmenühez	92
A választható nyelvek listája	95
Csatlakoztatható USB-eszközök	97
Fogalom magyarázat.....	98
Tárgymutató	102

A lejátszható lemezfajták

Típus	Jellemzői	Jelölés az útmutatóban	Jelölés a lemezen
DVD VIDEO	<ul style="list-style-type: none"> • DVD VIDEO • DVD-R*, DVD-RW*, DVD+R, DVD+RW (DVD VIDEO formátum esetén) * Videó formátum esetén is.		
VR formátum	<ul style="list-style-type: none"> • DVD-R, DVD-RW (VR (Video Recording) formátum esetén)		
VIDEO CD	<ul style="list-style-type: none"> • VIDEO CD • Super VCD* • CD-ROM*, DVD-R*, DVD-RW* * VIDEO CD vagy Super VCD formátum esetén.		
CD	<ul style="list-style-type: none"> • AUDIO CD* • CD-R*, CD-RW* * AUDIO CD formátum esetén.		
DATA CD	<ul style="list-style-type: none"> • CD-ROM, CD-R, CD-RW (DATA CD formátum esetén, MP3 fájlokkal ¹⁾ , JPEG képfájlokkal ²⁾ , DivX videófájlokkal ³⁾ , melyek megfelelnek az ISO 9660 ⁴⁾ Level 1, Level 2 vagy Joliet kiterjesztett formátumnak.)		 

Típus	Jellemzői	Jelölés az útmutatóban	Jelölés a lemezen
DATA DVD	<ul style="list-style-type: none"> DVD-ROM, DVD-R, DVD-RW, DVD+R, DVD+RW (DATA CD formátum esetén, MP3 fájlokkal ¹⁾ , JPEG képfájlokkal ²⁾ , DivX videofájlokkal ³⁾ , melyek megfelelnek az UDF (általános lemezformátum) formátumnak.)		

Ezzel a készülékkel az alábbi jelöléssel rendelkező lemezeket is le lehet játszani:



- ¹⁾ Az MP3 (MPEG 1 Audio Layer 3) egy szabványos ISO/MPEG technológia a hang tömörítésére. Az MP3 audio műsorszámoknak MPEG 1 Audio Layer 3 formátumúnak kell lenniük.
- ²⁾ A DCF* szabványnak megfelelő JPEG képfájlok. (DCF „Design rule for Camera File system”: a Japán elektronikai és információtechnológiai szövetség (JEITA) által előírt, a digitális fényképezőgépekre vonatkozó képszabvány elnevezése.)
- ³⁾ A DivX videofájloknak DivX formátumú, „.AVI” vagy „.DIVX” kiterjesztésű fájloknak kell lenniük.
- ⁴⁾ Az ISO által definiált, a CD-ROM-on található fájlok és mappák egy logikai formátuma.

A „DVD+RW”, „DVD-RW”, „DVD+R”, „DVD VIDEO” és a „CD” logo védjegy.

Lemezek, melyek nem játszhatók le

- PHOTO CD formátumban felvett CD-ROM lemezek.
- MP3 PRO formátumban felvett felvett DATA CD lemezek.
- CD-Extra lemezek adatsávjai.¹⁾
- Vegyes tartalmú CD-lemezek adatsávjai.²⁾
- Super Audio CD lemezek.
- DVD AUDIO lemezek.
- DVD-RAM lemezek.
- Eltérő régióköddal rendelkező DVD VIDEO lemezek.
- Nem szabványos alakú lemezek (például szív, négyzet, csillag).
- Olyan lemez, melyről a celofán vagy egyéb csomagolóanyagot nem távolították el megfelelően.

¹⁾ CD-Extra: olyan formátum, melynél az audio adatokat az 1-es menet műsorszámával együtt rögzítik, míg a számítógépes adatokat a 2-es menet műsorszámával.

²⁾ Vegyes tartalmú CD: olyan formátum, melynél minden menetben az adatokat az első sáv, az audioadatokat (audio CD) pedig a többi sáv tartalmazza.

A készüléken lejátszható DVD VIDEO lemezek régióködjéről

Az Ön készülékének a hátoldalán egy régió kód található. A készülék csak olyan DVD VIDEO lemezeket játszik le, amelyeken ezzel azonos régió kód van feltüntetve.

Az  szimbólummal ellátott DVD VIDEO lemezek szintén lejátszhatók ezzel a készülékkel.

Ha nem megfelelő régióköddel ellátott DVD VIDEO lemezt próbál meg lejátszani, a tv-képernyőn a „Playback Prohibited by Area Limitations” (a lemez lejátszása a területi azonosító kód eltérése miatt nem lehetséges) üzenet jelenik meg. Egyes DVD VIDEO lemezek esetében előfordulhat, hogy a régió kód nincs feltüntetve, és a készülék mégsem képes lejátszani azt a fentebb említett területi azonosító kód eltérése miatt.

DualDisc (kettős formátumú) lemezekről

A DualDisc elnevezés olyan kétoldalas lemezeket takar, melyek egyik oldalán a DVD-lejátszók által lejátszható tartalom, a másik oldalukon digitális hanganyag található. Mivel a hanganyagot tartalmazó oldal nem felel meg a Compact Disc (CD) szabványnak, az ilyen lemezek lejátszása nem garantált.

Megjegyzések a CD-R, CD-RW és a DVD-R, DVD-RW, DVD+R, DVD+RW lemezek használatához

- Lehetnek olyan DVD+RW, DVD+R, DVD-RW, DVD-R vagy CD-R, CD-RW lemezek – melyek a lemez állapotától, a felvétel minőségétől, illetve a felvevő berendezés sajátosságaitól függően – nem játszhatók le ezzel a készülékkel. Azok a lemezek sem játszhatók le, melyeken a lezárás nem történt meg megfelelően. További információkért olvassa el a felvevő berendezés kezelési útmutatóját.
- Lehetnek olyan DVD+RW, DVD+R lemezek, melyeknél egyes lejátszási funkciók akkor sem működnek, ha a lemez lezárása megfelelően megtörtént. Ilyen esetben csak a normál lejátszási funkciót javasolt használni.
- A Packet Write formátumú lemezek nem játszhatók le.

Megjegyzés a DVD VIDEO és VIDEO CD lemezek lejátszásához

Bizonyos DVD VIDEO és VIDEO CD lemezek esetében a szoftvergyártó néhány lejátszási műveletet rögzített a lemezen. Mivel ez a készülék a DVD VIDEO és VIDEO CD lemezeket a gyártó eredeti, lemezen elhelyezett utasításai alapján játssza le, előfordulhat, hogy egyes funkciók nem állnak rendelkezésre. Lásd a DVD VIDEO és VIDEO CD lemezekhez mellékelt utasítást.

Másolásvédelmi rendszerrel ellátott zenei lemezek

Ez a készülék a Compact Disc (CD) szabványnak megfelelő lemezek lejátszására képes. Napjainkban egyre több lemeztársaság másolásvédelemmel ellátott zenei CD-ket hoz forgalomba. Kérjük, ne feledje, hogy ezek között lehetnek olyanok is, melyek nem felelnek meg a CD-szabványnak, ezért ezzel a készülékkel nem lehet lejátszani.

Megjegyzések a többmenetes lemezekhez

- Ezzel a készülékkel többmenetes CD-lemezt is lejátszhat, amennyiben az első menetben MP3 műsorszámok, JPEG képfájlok vagy DivX videofájlok találhatóak. Ebben az esetben a későbbi menetekben felvett MP3 műsorszámok, képfájlok vagy DivX videofájlok is lejátszhatók.
- Ha az első menet AUDIO CD vagy VIDEO CD formátumú, csak az első menet kerül lejátszásra.
- Ez a készülék a többmenetes lemezt AUDIO CD-ként ismeri fel, ha a lemezen van AUDIO CD formátumban felvett menet. A készülék azonban csak akkor játssza le a lemezt, ha az első menet AUDIO CD formátumú.
- MP3 zeneszámokat, JPEG képfájlokat és DivX videofájlokat egyaránt tartalmazó DATA CD vagy DATA DVD lemezek esetében a készülék csak a DivX videofájlokat játssza le.

Szerzői jogvédelem

Ez a készülék olyan másolásvédelmi technológiával van ellátva, amely az Egyesült Államok szabadalmi oltalma alatt áll, illetve egyéb szellemi tulajdont képez. Ezt a másolásvédelmi technológiát csak a Macrovision engedélyével és kizárólag otthoni, vagy kis létszámú szórakoztatási célokra szabad felhasználni, hacsak a Macrovision másképpen nem rendelkezik. Feltörése és másolása tilos.

- Ez a rendszer a Dolby* Digital és a DTS** Digital Surround System technológiát alkalmazza.
 - * A Dolby Laboratories engedélye alapján gyártva.
A „Dolby” és a dupla D szimbólum a Dolby Laboratories védjegye.
 - **A „DTS” a DTS, Inc. bejegyzett védjegye, a „DTS 2.0 + Digital Out” a DTS, Inc. védjegye.
- Az egyesült államokbeli és külföldi szabadalmak felhasználása a Dolby Laboratories engedélyével történt.
- A DivX® egy a DivX, Inc. által kifejlesztett videofájl tömörítési eljárás. A DivX, a DivX Certified és a kapcsolódó logók a DivX, Inc. védjegyei és a DivX engedélyével lettek felhasználva.
- Az ATRAC, ATRAC3, ATRAC3plus és azok logói a Sony Corporation védjegyei.
- Az MPEG Layer-3 hangtömörítési technológia és szabadalom felhasználása a Fraunhofer IIS és Thomson engedélyével történt.

EZT A TERMÉKET AZ MPEG-4 VISUAL PATENT PORTFOLIO ELŐÍRÁSAI ALAPJÁN SZEMÉLYES ÉS NEM ÜZLETI JELLEGŰ FELHASZNÁLÁSRA ENGEDÉLYEZTÜK, AZ ALÁBBI CÉLOKRA:

- (i) VIDEO TÖMÖRÍTÉS AZ MPEG-4 MEGJELENÍTÉSI SZABVÁNYNAK MEGFELELŐEN („MPEG-4 VIDEO”) ÉS/VAGY
- (ii) EGY A VÁSÁRLÓ ÁLTAL SZEMÉLYES VAGY NEM ÜZLETI TEVÉKENYSÉG CÉLJÁRA KÉSZÍTETT ÉS/VAGY AZ MPEG-4 LA MPEG-4 VIDEO KIADÁSHOZ SZERZŐDÉSSEL RENDELKEZŐ VIDEO SZOLGÁLTATÓTÓL MEGSZEREZETT MPEG-4 VIDEO KITÖMÖRÍTÉSE.

SEMMILYEN TOVÁBBI FELHASZNÁLÁSRA NEM NYÚJTUNK FELHATALMAZÁST VAGY ENGEDÉLYT.
A PROMÓCIÓS CÉLÚ, BELSŐ VAGY KERESKEDELMI FELHASZNÁLÁSSAL ÉS ENGEDÉLYEKEL KAPCSOLATOS TOVÁBBI INFORMÁCIÓKÉRT VEGYE FEL A KAPCSOLATOT AZ MPEG LA, LLC-VEL. LÁSD <http://www.mpegla.com/>

Részegységek és kezelőszervek

Az útmutatóban szereplő magyarázatok és utasítások, főleg a távvezérlőn található kezelőszervekre vonatkoznak, azonban az ismertetett műveletek a készülék azonos vagy hasonló elnevezésű gombjaival is végrehajthatók.

Előlap

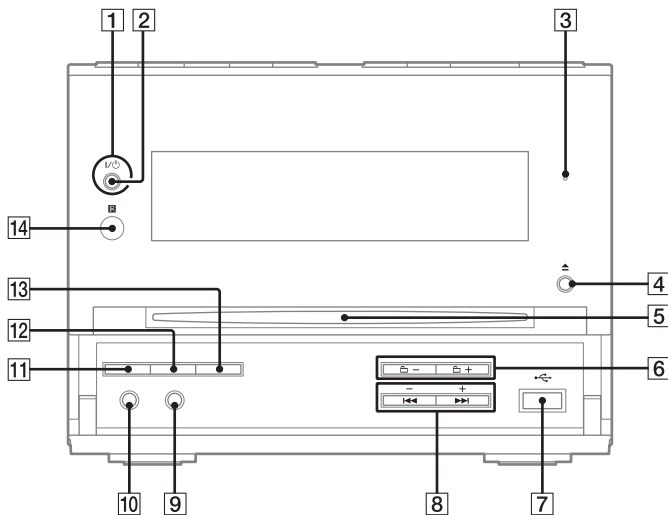

Felső oldal

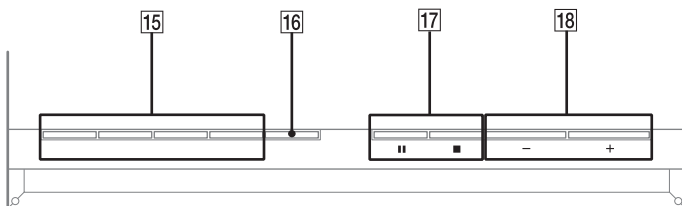

folytatódik 

Távvezérlő

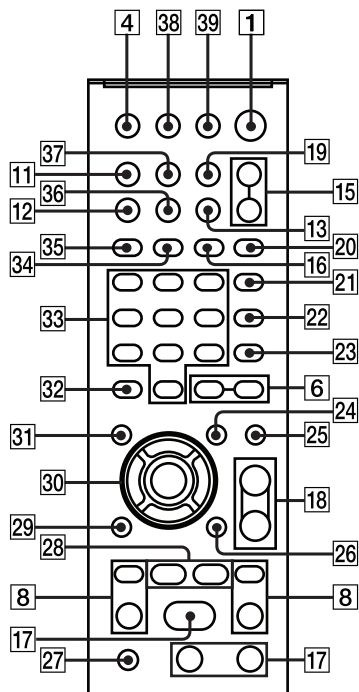

1

Készüléken: I/⏻ (be/készenlét)
(22, 23, 69, 84)

Távvezérlőn: TV I/⏻¹⁾ (be/
készenlét) (22)

Nyomja meg a rendszer bekapcsolásához.

Nyomja meg a tv-készülék
bekapcsolásához.

2

STANDBY jelző (76)

Akkor világít, ha a rendszer ki van
kapcsolva.

3

USB MEMORY jelző

Akkor világít, ha egy külső USB-
eszköz (digitális zenelejátszó vagy
USB memória) van csatlakoztatva a
készülékhez.

4

▲ (kiadás) (29)

Nyomja meg a lemez kiadásához.

5

Lemezbetöltő nyílás

6

+/- (25, 28, 63, 66)

Nyomja meg a kívánt album
kiválasztásához.

7

⏻ (USB) aljzat (62)

Külső USB-eszköz csatlakoztatása
(digitális zenelejátszó vagy USB
memória).

8

PRESET +/- (61)

Nyomja meg a tárolt rádióadó kiválasztásához.

◀◀/▶▶ (léptetés hátra/előre)
(28, 43, 48, 63, 66)

Nyomja meg egy műsorszám vagy fájl kiválasztásához.

Távvezérlőn: TV CH +/-⁻¹ (22)

Csatornaválasztás a tv-készüléken.

Távvezérlőn: SLOW **◀/▶** (28)

Nyomja meg a lejátszás lassításához.

Távvezérlőn: TUNING +/- (60)

Nyomja meg a kívánt rádióadó behangolásához.

◀◀/▶▶ (keresés hátra/előre)
(28, 63)

Egy bizonyos részlet megkeresése egy műsorszámban vagy fájlban.

9

AUDIO IN aljzat (75)

Külső audioeszköz csatlakoztatásához.

10

PHONES aljzat

Fejhallgató csatlakoztatásához.

11

DISPLAY (63, 70)

A lemezinformációk vagy az idő ellenőrzése az előlapi kijelzőn.

12

PROGRESSIVE (21, 75)

A videó kimenőjel formátumának beállítása (sorváltás vagy progresszív).

13

DSGX (67)

A mélyhangtartomány erősítése.

14

Távvezérlés érzékelő

15

Készüléken: DVD ▶ (lejátszás)
(21, 27)

A DVD üzemmód kiválasztása.

Ezzel a gombbal indíthatja el a lemez lejátszását.

Készüléken: USB ▶ (lejátszás)
(63, 66)

Az USB üzemmód kiválasztása.

Ezzel a gombbal indíthatja el a külső USB-eszköz (digitális zenelejátszó vagy USB memória) műsorszámainak lejátszását.

Készüléken: TUNER/BAND (60)

A TUNER üzemmód kiválasztása.
Ezzel a gombbal választhat az FM és az AM hullámsáv közül.

Készüléken: AUDIO IN

Az AUDIO IN üzemmód kiválasztása.

FUNCTION +/- (21, 27, 60, 62, 65)

Üzemmódválasztás.

16

REPEAT (37, 63)

Egy lemez, műsorszám vagy fájl ismételt meghallgatása.

17

■ (állj) (28, 60, 63)

■ (szünet) (28, 63)

A lejátszás leállítása vagy szüneteltetése.

Távvezérlőn: ▷²⁾ (lejátszás) (27, 34, 42, 48, 53, 63, 66)

Ezzel a gombbal indíthatja el a lejátszást.

18

VOLUME +/-²⁾ (27, 63)

A hangerő beállítása.

TV VOL +/-^{1) 2)} (22)

A tv-készülék hangerejének beállítása.

19

TIMER MENU (22, 68)

Az óra és az időzítők beállítása.

20

PICTURE NAVI (40)

Fejezetek, tételek és műsorszámok keresése a VIEWER képernyő segítségével.

Ezzel a gombbal bekapcsolhatja az indexképernyőt.

21

AUDIO (30, 73)

A pillanatnyi audiojel megjelenítése a tv-képernyőn.

22

SUBTITLE (29)

A szinkronfelirat nyelvének kiválasztása (DVD VIDEO).

23

ANGLE (29)

A kameraállás kiválasztása (csak több kameraállásból felvett DVD VIDEO esetén).

24

DVD, USB MENU (38, 45)

A menüpontok (MENU) megjelenítése a tv-képernyőn.
Lejátszási mód kiválasztása külső USB-eszköz használata esetén.

25

EQ (67)

Hanghatás kiválasztása.

26

DISPLAY (24, 33, 38, 45, 49, 50, 55, 74, 85)

A vezérlőmenü megjelenítése a tv-képernyőn.

27

TV¹⁾ (22)

A tv-funkciók működtetése.

28

ADVANCE ●→ (28)

Lejátszás közben a pillanatnyi jelenet továbbléptetése.

REPLAY ←● (28)

Lejátszás közben az előző jelenet visszajátszása.

◀|| STEP/ STEP ||▶ (28)

Képenkénti lejátszás szünet üzemmódban.

29

↶ RETURN (32)

Visszakapcsolás az előző menüre a tv-képernyőn.

30

▲/▼/◀/▶ (22, 24, 33, 35, 36, 38, 42, 63, 65, 68)

Választás a menüben.

ENTER (22, 41, 61, 65)

Belépés a kiválasztott menüpontba.

31

DVD TOP MENU (38)

A DVD főmenü megjelenítése a tv-képernyőn.

32

CLEAR (34, 40, 66)

Egy beprogramozott műsorszám vagy fájl törlése.

-/--¹⁾

Váltás egy- vagy kétjegyű számbeviteli mód között.

33

Számgombok²⁾ (22, 28, 31, 38, 52)

Egy műsorszám vagy fájl kiválasztása. Jelszó beírása.

10/0¹⁾

Kétjegyű szám beírása.

34

FM MODE (60)

Az FM vételi mód kiválasztása (mono vagy sztereó).

35

TUNER MEMORY (61)

Rádióállomások beprogramozása.

36

DIMMER (70)

A kijelző fényerejének beállítása.

37

TIME/TEXT (70)

A kijelzőn megjelenítendő információk kiválasztása.

38

TV/VIDEO¹⁾ (22)

Bemeneti forrás kiválasztása.

SLEEP (68)

A kikapcsolás időzítő beállítása.

39

THEATRE SYNC (26)

A THEATRE SYNC funkció bekapcsolása.

¹⁾ Ez a gomb Sony tv-készülék vezérlésére használható. A részleteket lásd a „Sony tv-készülék vezérlése” című részben (22. oldal).

²⁾ Az 5-ös számgombon, a TV VOL +, a VOLUME + és a **18** és a **17** TV CH+ gombokon tapintópont található. Használja a tapintópontokat tájékozási pontként a rendszer működtetésekor.

Kijelző

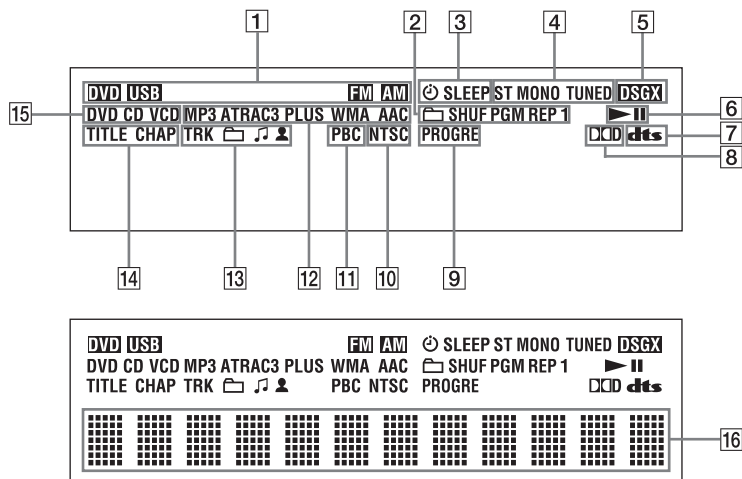

- 1** A kiválasztott üzemmód kijelzése.
- 2** A kiválasztott lejátszási mód kijelzése. (33)
- 3** Akkor világít, ha beállította az időzítőt. (68)
- 4** Rádióállomás behangolása után világít. (60)
- 5** Akkor világít, ha bekapcsolta a DSGX funkciót. (67)
- 6** A pillanatnyi lejátszási állapotot jelzi.
- 7** Akkor világít, amikor DTS hangformátumra kapcsol. (58)
- 8** Akkor világít, amikor Dolby Digital hangformátumra kapcsol. (58)
- 9** Akkor világít, amikor a „P AUTO” vagy „P VIDEO” funkciót kiválasztja. (21)
- 10** Akkor világít, amikor a videó kimenőjel formátuma NTSC.
- 11** PBC funkciókkal ellátott VIDEO CD lejátszása közben világít. (31)
- 12** Az audio formátum típusát jelzi.
- 13** A műsorszám, album információinak kijelzése.
- 14** Akkor világít, amikor a fejezet vagy a tétel száma jelenik meg a kijelzőn.
- 15** A lejátszott lemez típusát jelzi. (27)
- 16** Szöveges információk megjelenítése.

Kezdeti lépések

A rendszer csatlakoztatása

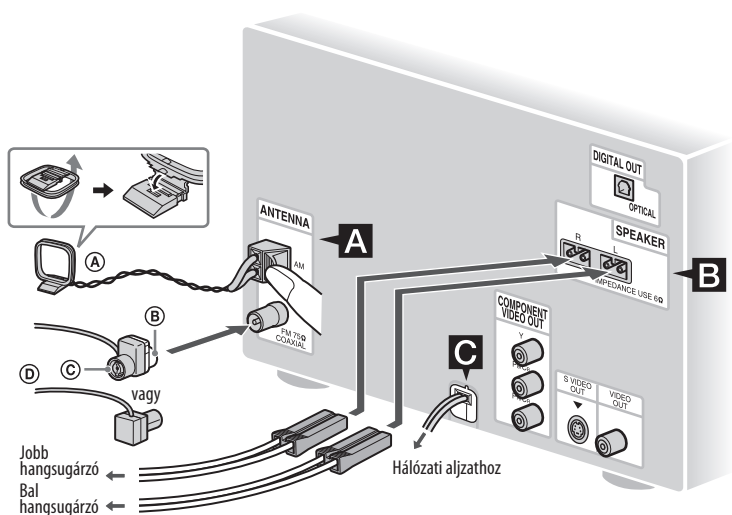

- (A) AM keretantenna
- (B) Fehér oldal, az észak-amerikai típusokhoz
- (C) Barna oldal, egyéb régiók számára
- (D) FM huzalantenna (vízszintesen feszítse ki)

A FM/AM antenna

Keressen olyan helyet, és helyzetet, amely jó vételi minőséget biztosít, és így helyezze el az antennát.

Helyezze az antennát távolabb a hangszugárzó- és a hálózati vezetéktől a zajos vétel megelőzése érdekében.

B Hangszugárzók

C Energiaellátás

Csatlakoztassa a hálózati vezetéket a hálózati aljzatba.

Ha a csatlakozódugasz nem illeszthető be a hálózati aljzatba, távolítsa el a mellékelt csatlakozódugasz átalakítót (csak az átalakítóval felszerelt modellek esetén).

2 darab AA (R6) típusú elem behelyezése a távvezérlőbe

Csúsztassa le és távolítsa el az elemtartó fedelét, majd helyezze be a 2 db mellékelt R6 (AA méretű) elemet, először a **+** pólust beillesztve, ügyelve az alábbi ábrán látható polaritásra.

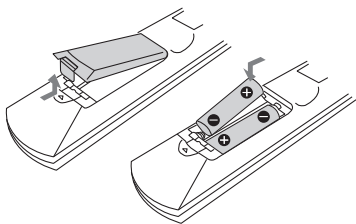

Megjegyzés

Ha hosszú ideig nem használja a távvezérlőt, vegye ki belőle az elemeket. Így elkerülheti a kifolyó elektrolit okozta meghibásodásokat.

Hasznos tudnivaló

Normál használat esetén az elemek élettartama legalább hat hónap. Ha a távvezérlő már nem működött a készüléket, cserélje ki mindkét elemet.

A hangszugárzótalpak felszerelése

A biztonság fokozása, és az elmozdulás megakadályozása érdekében erősítse fel a hangszugárzókra a mellékelt csúsztatótalpakokat.

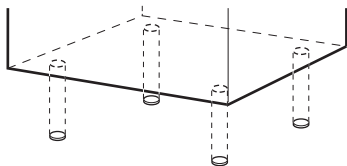

A rendszer mozgatása esetén

A DVD mechanika épségének megóvása érdekében végezze el a következő műveletsort. Ehhez a művelethez a készülék kezelőszerveit kell használni.

- 1 Kapcsolja be a rendszert a **I/⏻** **1** gombbal, majd nyomja meg a DVD **▶ 15** gombot.
- 2 Győződjön meg róla, hogy nincs-e lemez a készülékben, és ellenőrizze, hogy megjelent-e a „No Disc” felirat.
- 3 Kapcsolja ki a rendszert a **I/⏻** **1** gombbal, és ellenőrizze, hogy a „STANDBY” felirat eltűnt-e.
- 4 Húzza ki a hálózati vezetéket.

Tv-készülék csatlakoztatása

A mellékelt videovezetékekkel csatlakoztassa a tv-készülék videobemenetét a VIDEO OUT aljzathoz.

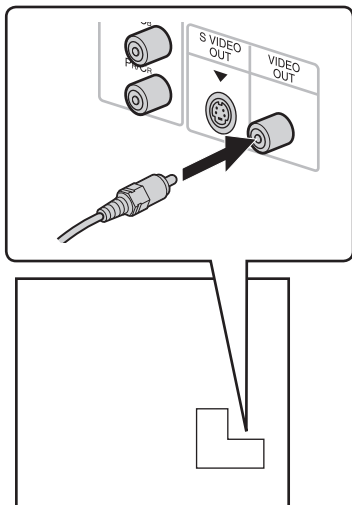

Ha videokészüléket csatlakoztat

Csatlakoztassa a videokészüléket a tv-készülékhez egy (külön megvásárolható) videovezetéssel. Ezt a rendszert azonban nem szabad a videokészüléken keresztül a tv-készülékhez csatlakoztatni. Ellenkező esetben képzaj fordulhat elő, amikor ezzel a rendszerrel videoműsort játszik le. Ezt a rendszert csatlakoztassa közvetlenül a tv-készülékhez, az alábbi ábra szerint.

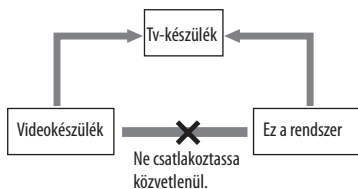

Hasznos tudnivaló

A jobb képminőség érdekében:

- Külön megvásárolható komponens videovezetéssel csatlakoztassa a tv-készülék COMPONENT VIDEO bemenetét a rendszer COMPONENT VIDEO OUT aljzatához. Ha a tv-készülék kompatibilis a progresszív jelformátummal, alkalmazza ezt a csatlakoztatási módot, és a készülék PROGRESSIVE [12] gombjával válassza ki a „P AUTO” vagy a „P VIDEO” kijelzést (21. oldal).
- A tv-készülék S-VIDEO és e rendszer S-VIDEO OUT aljzatának összekötéséhez használjon egy külön megvásárolható S-videovezetéket.

A videó kimenőjel formátumának beállítása a COMPONENT VIDEO OUT aljzaton

A progresszív üzemmód használata esetén a tv-műsor csökkentett villogással, élesebb körvonalakkal jeleníthető meg a képernyőn. Ez az üzemmód csak akkor használható, ha a rendszerhez csatlakoztatott tv-készülék progresszív jeleket is képes fogadni.

A COMPONENT VIDEO OUT aljzat kimenőjele sorváltásos vagy progresszív formátumú lehet.

1 A FUNCTION +/- [15] gombbal kapcsoljon „DVD” üzemmódba (vagy nyomja meg a DVD ► [15] gombot a készüléken).

2 Nyomja meg többször a PROGRESSIVE [12] gombot a készüléken.

Ha a COMPONENT VIDEO OUT aljzathoz csatlakoztatott tv-készülék progresszív jeleket is képes fogadni, válassza a „P AUTO” vagy „P VIDEO” beállítást. Egyéb esetben az „INTERLACE” beállítást kell választani.

P AUTO (PROGRESSIVE AUTO):

A készülék önműködően felismeri a formátumot, és kiválasztja a megfelelő átalakítási módszert.

P VIDEO (PROGRESSIVE VIDEO):

A rendszer minden esetben a PROGRESSIVE VIDEO átalakítási módszert alkalmazza a videoműsorokhoz.

Válassza ki ezt a beállítást, ha a „P AUTO” beállításnál a kép nem tiszta.

Néhány szó a DVD VIDEO-műsorok típusairól és az átalakítási módszerekről

A DVD VIDEO műsorok két nagy csoportba sorolhatók:

- Film alapú műsorok
A film alapú műsorok eredete a filmszínház, ahol másodpercenként 24 kép megjelenítése jellemző.
- Videó alapú műsorok
A videó alapú műsorok általában tv-műsorok (pl. sorozatok és szórakoztató műsorok), melyeknél a műsor megjelenítése másodpercenként 25 kép/50 félkép sebességgel történik.

Vannak olyan DVD VIDEO lemezek, melyek mindkét műsortípust tartalmazzák. Annak érdekében, hogy ezek a műsorok akkor is természetes formában jelenjenek meg a képernyőn, ha progresszív módba kapcsol, a progresszív jeleket át kell alakítani a DVD VIDEO műsor típusának megfelelően.

Megjegyzés

Ha a beállítás nem felel meg a tv-készülék vagy a csatlakoztatás típusának, a műsor nem, vagy hibásan jelenik meg a tv-képernyőn.

Ha tv-készüléket használ

Kapcsolja be a tv-készüléket, és válassza ki a rendszer számára fenntartott videocsatornát.

Sony tv-készülék vezérlése

Sony tv-készülékét a következő gombokkal vezérelheti. Ezeket a gombokat narancssárgával jelöltük

Funkció	Gombnyomás
A tv-készülék ki- és bekapcsolása.	TV I/⏻ [1], miközben nyomva tartja a TV [27] gombot.
A bemenet kiválasztása a tv-készüléken (tv-készülék vagy külső műsorforrás).	TV/VIDEO [38], miközben nyomva tartja a TV [27] gombot.
Tv-csatorna kiválasztása.	TV CH +/- [8] gomb vagy a számgombok [33]*, miközben nyomva tartja a TV [27] gombot.
A tv-készülék hangerejének beállítása.	TV VOL +/- [18], miközben nyomva tartja a TV [27] gombot.

* Kétjegyű számok esetén tartsa nyomva a TV [27] gombot, és nyomja meg a -/-- [32] gombot, majd nyomja meg a megfelelő számgombokat. (Például tartsa nyomva a TV [27] gombot, nyomja meg a -/-- [32] gombot, majd a 2-es és az 5-ös számgombbal írja be a 25-ös számot.)

Az óra beállítása

Az óra beállításához a távvezérlőn lévő gombokat használja.

- 1 Kapcsolja be a rendszert a I/⏻ [1] gombbal.
- 2 Nyomja meg a TIMER MENU [19] gombot.
Az órakijelzés villogni kezd.
Ha a „PLAY SET?” villog a kijelzőn, a ⬆ vagy ⬇ [30] gombbal válassza ki a „CLOCK SET?” funkciót, és nyomja meg az ENTER [30] gombot.
- 3 A ⬆ vagy ⬇ [30] gombbal írja be az óraértéket.
- 4 Nyomja meg az ENTER [30] gombot.
A percérték beírási állása villogni kezd.
- 5 A ⬆ vagy ⬇ [30] gombbal írja be a percértéket.
- 6 Nyomja meg az ENTER [30] gombot.
Az óra működni kezd.

Megjegyzés





Áramkimaradás esetén, illetve ha kihúzza a hálózati vezetékét a hálózati aljzathól, az óra-beállítás törlődik.

Az órakijelzés megjelenítése a rendszer kikapcsolt állapotában

Nyomja meg a DISPLAY  gombot. Az órakijelzés 8 másodpercre megjelenik.

Gyorsbeállítás (QUICK SETUP)





Mielőtt használatba venné a rendszert, a QUICK SETUP funkcióval egyszerűen és gyorsan elvégezheti a szükséges alapbeállításokat. Ha nem szeretné végrehajtani a gyorsbeállítást, a 3. lépésben nyomja meg a CLEAR  gombot. A sűgő eltűnik a tv-képernyőről.

- 1** Kapcsolja be a tv-készüléket és válassza ki a megfelelő videocsatornát.
- 2** Kapcsolja be a rendszert a I/⏻  gombbal.
Megjegyzés
Ellenőrizze, hogy nincs-e lemez a készülékben. Ellenkező esetben a sűgő nem jelenik meg. Ha a gyorsbeállítást szeretné végrehajtani, vegye ki a lemezt a  gombbal.
- 3** A FUNCTION +/-  gombbal kapcsoljon „DVD” üzemmódba (vagy nyomja meg a DVD  gombot a készüléken).
A sűgő megjelenik a tv-képernyő alján.

- 4** Lemez behelyezése nélkül nyomja meg az ENTER  gombot.

A „LANGUAGE SETUP” menü megjelenik a tv-képernyőn.



LANGUAGE SETUP	
OSD:	ENGLISH
MENU:	ENGLISH
AUDIO:	FRENCH
SUBTITLE:	SPANISH
	PORTUGUESE

- 5** A  vagy a   gombbal válasszon egy nyelvet, majd nyomja meg az ENTER  gombot.

A kiválasztás megtörténik, és a „SCREEN SETUP” menü megjelenik a tv-képernyőn.

Hasznos tudnivalók

- A kiválasztott nyelv az „OSD”, a „MENU” és a „SUBTITLE” funkciókra egyaránt érvényes lesz.
- A választható nyelvek a forgalmazás helyétől függően eltérőek lehetnek.

- 6** A  vagy a   gombbal válassza ki a tv-készülék típusának megfelelő beállítást.

Ha normál (4:3) képarányú készüléke van:

Válassza ki a „4:3 LETTER BOX” vagy a „4:3 PAN SCAN” beállítást (57. oldal).

Ha szélesképernyős vagy szélesképernyős üzemmóddal ellátott normál (4:3) képarányú készüléke van:

Válassza ki a „16:9” beállítást (57. oldal).

- 7** Nyomja meg az ENTER  gombot.

A kiválasztás megtörténik, és a „QUICK SETUP is complete.” üzenet jelenik meg a tv-képernyőn.



A rendszer készen áll a lejátszásra.

Ha bármelyik beállítást módosítani szeretné, lapozzon „A DVD alapbeállítási menü használata” című fejezethez (55. oldal).

Kilépés a QUICK SETUP funkcióból

Nyomja meg a  DISPLAY  gombot.

A QUICK SETUP funkció újbóli bekapcsolása

- 1 Állj üzemmódban nyomja meg a  DISPLAY **26** gombot.
A tv-képernyőn megjelenik a vezérlőmenü.
- 2 A **↑** vagy **↓** **30** gombbal válassza ki a  (SETUP) funkciót, majd nyomja meg az ENTER **30** gombot.
- 3 A **↑** vagy **↓** **30** gombbal válassza ki a „QUICK” opciót, majd nyomja meg az ENTER **30** gombot.

Megjegyzés

A sűgő csak a rendszer legelső bekapcsolásakor, vagy a „RESET” funkció végrehajtása után (84. oldal) jelenik meg a tv-képernyő alján.

A THEATRE SYNC funkció használata



A THEATRE SYNC funkció lehetővé teszi, hogy egyetlen gombnyomásra e készülékkel együtt bekapcsoljon a Sony tv-készülék is, és ez a készülék „DVD” üzemmódbba, míg a tv-készülék a megfelelő bemenetre kapcsoljon.

Kezdeti lépések a THEATRE SYNC funkció használatához

Regisztráltassa a rendszerrel a csatlakoztatott tv-készülék bemeneti forrását.

A bemeneti műsorforrás kiválasztása

A SLEEP **38** gombot nyomva tartva, válassza ki a kívánt műsorforrást az alábbi gombokkal.

Gombnyomás	Tv-készülék bemeneti forrása
0	Nincs bemeneti forrás (alapértelmezett érték).
1–8	VIDEO 1–VIDEO 8
9	COMPONENT 1
CLEAR 32	COMPONENT 2
 - 6	COMPONENT 3
 + 6	COMPONENT 4

A bemeneti műsorforrás kiválasztása megtörtént.

A THEATRE SYNC funkció használata

Tartsa a távvezérlőt a tv-készülék irányába fordítva mindaddig, míg a tv-készülék be nem kapcsol, és a megfelelő műsorforrás meg nem jelenik, majd nyomja meg a THEATRE SYNC  gombot.

Ha a funkció nem működik, módosítsa a jelátviteli időtartamot. A jelátviteli időtartam tv-készülékenként eltérhet.

A jelátviteli időtartam módosítása

Tartsa nyomva a   gombot, és az alábbi gombokkal válassza ki a kívánt időtartamot.

Gombnyomás	Jelátviteli időtartam
1	0,5 (alapértelmezett érték)
2	1
3	1,5
4	2
5	2,5
6	3
7	3,5
8	4

Lemez

Lemez lejátszása

– normál lejátszás



A lejátszani kívánt DVD VIDEO vagy VIDEO CD lemeztől függően egyes funkciók működése korlátozott, vagy a megszokottól eltérő lehet. Olvassa el a lemezhez mellékelt tájékoztatót.

Példa: DVD VIDEO lejátszása esetén



1 A FUNCTION +/- [15] gombbal kapcsoljon „DVD” üzemmódba (vagy nyomja meg a DVD ▶ [15] gombot a készüléken).

2 Feliratos oldalával felfelé helyezzen egy lemezt a lemezbetöltő nyílásba [5].

Ha a lejátszás nem indul el önműködően, nyomja meg a ▶ [17] gombot (vagy a DVD ▶ [15] gombot a készüléken).

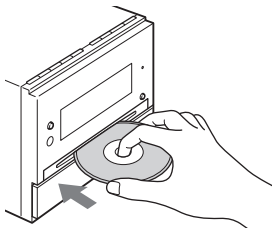

3 A VOLUME +/- [18] gombbal állítsa be a hangerőt.

Megjegyzések

- A rendszer pillanatnyi állapotától függően előfordulhat, hogy a hangerőszint nem jelenik meg a tv-képernyőn.
- Amikor bekapcsolja a rendszert, a készülék mindaddig nem húzza be a lemezt a lemezbetöltő nyílásba [5], amíg a „No Disc” felirat látható a kijelzőn. Ne próbálja meg betolni a lemezt, amíg a „No Disc” el nem tűnik.
- Átalakítóval ellátott 8 cm-es lemezt nem szabad behelyezni. Ellenkező esetben üzemzavar fordulhat elő.
- Amikor kiveti a lemezt, a széleinél fogja meg, és egyenesen mozgatva húzza ki a betöltő nyílásból [5]. Soha ne érintse meg a lemez felületét.

További műveletek

Művelet	Gombnyomás
Lejátszás leállítása.	■ [17].
Lejátszás szüneteltetése.	[17]. A lejátszás folytatásához nyomja meg újból a [17] gombot, vagy nyomja meg a ▷ [17] gombot (vagy a DVD ► [15] gombot a készüléken).
Műsorszám ¹⁾ , fejezet vagy fájl kiválasztása.	◀◀ vagy ▶▶ [8] lejátszás közben, többször. Vagy a vezérlőmenü kikapcsolt állapotában nyomja meg a számgombokat [33], majd az ENTER [30] ²⁾ gombot.
Album ³⁾ kiválasztása.	📁 +/- [6] lejátszás közben vagy szünet üzemmódban, többször.
A kívánt műsorrészlet megkeresése (gyorskeresés) ^{4) 5)} .	◀◀ vagy ▶▶ [8] lejátszás közben. A ◀◀ vagy ▶▶ [8] gomb többszöri megnyomásakor a lejátszási sebesség ciklikusan változik. Normál lejátszásra a ▷ [17] gombbal (vagy a készülék DVD ► [15] gombjával) kapcsolhat vissza.

Művelet	Gombnyomás
Képenkénti lejátszás (lassítás) ⁶⁾ .	SLOW ◀ [8] vagy SLOW ▶ [8] szünet üzemmódban. A SLOW ◀ [8] vagy SLOW ▶ [8] gomb mindenmegnyomásakor a lejátszási sebesség változik. Normál lejátszásra a ▷ [17] gombbal (vagy a készülék DVD ► [15] gombjával) kapcsolhat vissza.
Képenkénti lejátszás (kép-kimerevítés) ⁶⁾ .	STEP ▶ [28] (következő kép) szünet üzemmódban. A ◀ STEP [28] ⁷⁾ gombbal az előző képre ugorhat szünet üzemmódban. Normál lejátszásra a ▷ [17] gombbal (vagy a készülék DVD ► [15] gombjával) kapcsolhat vissza.
Az előző jelenet megismétlése.	REPLAY ◀•• [28] lejátszás közben (gyors visszajátszás). ⁷⁾
Gyorskeresés előre a jeleneten belül.	ADVANCE ◀▶▶ [28] lejátszás közben (gyors továbbítás). ⁷⁾

Művelet	Gombnyomás
Átkapcsolás DVD üzemmódra más műsorforrásról.	FUNCTION +/- [15] többször (vagy nyomja meg a készülék DVD ► [15] gombját) (önműködő műsorforrás választás).
A lemez eltávolítása.	▲ [4].

- ¹⁾ MP3 műsorszámok gyorskeresése közben másik műsorszám nem választható ki.
- ²⁾ Csak DVD VIDEO, DVD-R, -RW (VR formátum), VIDEO CD, AUDIO CD lemezek és DivX videofájlok esetén.
- ³⁾ Csak MP3 audio műsorszámok, JPEG képfájlok és DivX videofájlok esetén.
- ⁴⁾ JPEG képfájlok kivételével.
- ⁵⁾ A lemez típusától függően a tényleges sebesség eltérhet.
- ⁶⁾ Csak DVD VIDEO, DVD-R, DVD-RW (VR formátum) lemezek, DivX videofájlok és VIDEO CD lemezek esetén.
- ⁷⁾ Csak DVD VIDEO és DVD-R, DVD-RW (VR formátumú) lemezek esetén.

Megjegyzések

- VR formátumban felvett DVD-R, DVD-RW lemezen nem lehet állóképet keresni.
- A gyors visszajátszási vagy továbbítási funkció ismétlése lejátszásnál és bizonyos jeleneteknél nem használható.

Kameraállások és szinkronfeliratok megjelenítése

A kameraállítás megváltoztatása

(Csak DVD VIDEO.)

Ha olyan DVD VIDEO lemezt játszik le, amelyen a jeleneteket több nézőszögből (kameraállásból) vették fel, megváltoztathatja a kameraállást.

Lejátszás közben nyomja meg többször az ANGLE [23] gombot. Az ANGLE [23] gomb minden megnyomásakor a kameraállítás megváltozik.

Megjegyzés

A lejátszott DVD VIDEO lemeztől függően előfordulhat, hogy a több kameraállásból felvett jelenet lejátszásakor nem választható ki a kívánt kameraállás.

A szinkronfeliratok megjelenítése

(Csak DVD VIDEO, DVD-R, DVD-RW (VR formátumú) lemezek és DivX videofájlok esetén.)

A szinkronfeliratozással ellátott DVD VIDEO, DVD-R, DVD-RW (VR formátumú) lemezek vagy DivX videofájlok lejátszása közben a szinkronfeliratot be- vagy kikapcsolhatja. Ha többnyelvű szinkronfeliratozással ellátott DVD VIDEO, DVD-R, DVD-RW (VR formátumú) lemezt vagy DivX videofájlt játszik le, kiválaszthatja a kívánt nyelvű szinkronfeliratot.

Lejátszás közben nyomja meg többször a SUBTITLE [22] gombot. A SUBTITLE [22] gomb többszöri megnyomásakor a szinkronfelirat nyelve megváltozik, vagy a szinkronfelirat kikapcsol.

folytatódik 

Megjegyzések

- Lehetnek olyan többnyelvű DVD VIDEO lemezek, melyeken nem választható ki a kívánt nyelvű szinkronfelirat. Előfordulhat, hogy a szinkronfeliratot nem lehet kikapcsolni.
- A szinkronfelirat csak akkor választható ki, ha a DivX videofájl „.AVI” vagy „.DIVX” kiterjesztéssel rendelkezik, és az adott fájl tartalmaz szinkronfelirat információkat.

További hasznos funkciók

A hangformátum beállítása

Ha a DVD VIDEO lemezen vagy a DivX videofájlt tartalmazó adathordozón többféle hangformátum is található, lejátszás közben kiválaszthatja a kívánt hangformátumot. Ha többnyelvű DVD VIDEO lemezt játszik le, kiválaszthatja a kívánt nyelvet is.

Ha AUDIO CD- vagy VIDEO CD lemezt, illetve MP3 műsorszámokat játszik le, kiválaszthatja a jobb vagy a bal hangcsatornát, és a kiválasztott csatorna műsorát játszhatja le a bal és jobb hangszugárzón keresztül. Például, ha egy lemezen a jobb csatorna tartalmazza az énekhangot, a bal csatorna pedig a hangszeres zenét, akkor a hangszeres zenét hallgathatja mindkét hangszugárzóból, ha a bal csatornát választja ki.

Lejátszás közben az AUDIO **21** gomb megfelelő számú megnyomásával válassza ki a kívánt audiojelet.

Az alapértelmezett beállítást aláhúzás jelzi.

DVD VIDEO lejátszása közben:

A kiválasztható nyelvek vagy hangformátumok a DVD VIDEO lemeztől függően változnak.

Ha négyjegyű kód jelenik meg, a nyelv kiválasztása a megfelelő kód beírásával történik (lásd a 95. oldalon, az „A választható nyelvek listája” című részben). Ha egy nyelv többször szerepel, a műsort az adott nyelven többféle hangformátummal vették fel a DVD VIDEO lemezre. Ne feledje, hogy lehetnek olyan lemezek, melyeknél a hangformátum önműködően változhat.

DVD-R, DVD-RW (VR formátumú) lemez lejátszása közben:

Megjelenik a lemezre felvett hangsávok száma.

Példa:

- 1: MAIN: az 1-es hangsáv főműsora.
- 1: SUB: az 1-es hangsáv második műsora.
- 1: MAIN+SUB: az 1-es hangsáv fő- és második műsora.
- 2: MAIN*: a 2-es hangsáv főműsora.
- 2: SUB*: a 2-es hangsáv második műsora.
- 2: MAIN+SUB*: a 2-es hangsáv fő- és második műsora.

* Ez az opció nem jelenik meg, ha a lemezre csak egyféle hangformátumot rögzítettek.

DivX videofájl lejátszása közben:

A választható hangformátumok a DivX videofájl típusától függenek.

VIDEO CD, AUDIO CD vagy MP3 audiofájl lejátszása közben:

- **STEREO:** normál sztereó hang.
- **1/L:** a bal csatorna hangja (mono).
- **2/R:** a jobb csatorna hangja (mono).





Super VCD lejátszása közben:

- **1: STEREO:** az 1-es hangsáv sztereó műsora.
- **1: 1/L:** a bal csatorna hangja (mono) az 1-es hangsávon.
- **1: 2/R:** a jobb csatorna hangja (mono) az 1-es hangsávon.
- **2: STEREO:** az 1-es hangsáv sztereó műsora.
- **2: 1/L:** a bal csatorna hangja (mono) a 2-es hangsávon.
- **2: 2/R:** a jobb csatorna hangja (mono) a 2-es hangsávon.

PBC (2.0 programválozat) funkciókkal rendelkező VIDEO CD lemez lejátszása – PBC lejátszás

(Csak VIDEO CD.)

A PBC (lejátszásvezérlés) menü lehetővé teszi a lemez műsorának interaktív, képernyőmenün keresztül történő lejátszását. A menü formátuma és szerkezete lemezenként eltérő lehet.

- 1** Nyomja meg a  **17** gombot (vagy a készülék DVD  **15** gombját) a PBC funkciókkal (2.0 programválozat) rendelkező VIDEO CD lemez lejátszásához. A PBC menü megjelenik a tv-képernyőn. Lehetnek olyan VIDEO CD lemezek, melyeknél a menü nem jelenik meg.
- 2** A megfelelő számgomb **33** megnyomásával válassza ki a kívánt menüelemet.
- 3** Nyomja meg az ENTER **30** gombot. A VIDEO CD lemeztől függően előfordulhat, hogy a lemezhez mellékelt tájékoztatóban a „Press ENTER” (Nyomja meg az ENTER gombot) utasítást a „Press SELECT” felirat helyettesíti. Ilyenkor nyomja meg a  **17** gombot (vagy a készülék DVD  **15** gombját).
- 4** Kövesse az interaktív menüben megjelenő utasításokat. Olvassa el a VIDEO CD lemezhez mellékelt tájékoztatót, mert a menü szerkezete VIDEO CD lemezenként eltérő lehet.

folytatódik 





Visszatérés az előző menüpontba





Nyomja meg a  RETURN  gombot.

Megjegyzés





Ha programozott, véletlen sorrendű vagy ismétléses lejátszásra kapcsol, a PBC lejátszás kikapcsol.

Lejátszás PBC funkciók nélkül

1 A  vagy   gombbal, vagy a számgombokkal  válasszon egy műsorszámot (állj üzemmódban).

2 Nyomja meg a   (vagy a készüléken a DVD ) vagy az ENTER  gombot.

A lejátszás a kiválasztott műsorszámmal kezdődik. Állóképek, mint pl. menüképernyő, nem jeleníthetők meg.

Ha PBC lejátszásra szeretne visszakapcsolni, nyomja meg kétszer a  gombot, majd a   gombot (vagy a készüléken a DVD  gombot).

A lejátszás folytatása a megszakítási ponttól — folytatólagos lejátszás

A készülék megjegyzi a lejátszás megszakítási pontját a lemezen, így a lejátszást később folytathatja. A rendszer kikapcsolásakor a megszakítás helye nem törlődik a memóriából (kivéve az MP3 audiofájlokat, JPEG képfájlokat és a DivX videofájlokat).

1 Lemez lejátszása közben nyomja meg a  gombot a lejátszás leállításához.

A kijelzőn megjelenik a „Resume” felirat.

Ha a „Resume” nem jelenik meg, a folytatólagos lejátszási funkció nem használható.





2 Nyomja meg a   gombot (vagy a készülék DVD  gombját).

A készülék onnan folytatja a lejátszást, ahol az 1. lépésben leállította.

Megjegyzések

- A folytatólagos lejátszás nem használható véletlen sorrendű vagy programozott lejátszás közben.
- Lehetnek olyan lemezek, melyeknél ez a funkció nem használható.
- A pillanatnyi lemez folytatási pontjának helye törlődik a memóriából, ha:
 - állj üzemmódban megnyomja a  gombot,
 - kiveszi a lemezt,
 - átkapcsol egy másik üzemmódba,
 - ha megváltoztat egy beállítást az alapbeállítási menüben.
- A leállítási ponttól függően előfordulhat, hogy a készülék eltérő állásból folytatja a lejátszást.
- Ha a „MULTI-DISC RESUME” funkció beállítása „ON”, a folytatási hely a lemez kivétele vagy üzemmódváltás után is a memóriában marad, ha DVD VIDEO vagy VIDEO CD lemezt játszik le.

Hasznos tudnivaló

Ha a lejátszást a lemez elején kívánja kezdeni, nyomja meg kétszer a  gombot, majd egyszer a   gombot (vagy a DVD  gombot a készüléken).

Korábban lejátszott lemez folytatása — többlemezes lejátszás folytatás

(Csak DVD VIDEO és VIDEO CD.)
Ha megállítja a lejátszást, a készülék legtöbb 40 lemez esetén megjegyzi az állj gomb megnyomásának helyét, és ha legközelebb behelyezi a lemezt, folytatja a lejátszást. Ha a 41. lemeznél tárolja a megszakítási pontot, az első lemez megszakítási pontja törlődik a memóriából.

A funkció bekapcsolásához válassza ki a „CUSTOM SETUP” menü „MULTI-DISC RESUME” pontjában az „ON” beállítás érvényes és egy írható lemezt játszik le, pl. DVD-R lemezt, előfordulhat, hogy a rendszer a többi lemeznél is az erre érvényes folytatási pontot fogja használni. Ha a lejátszást a lemez elején kívánja kezdeni, nyomja meg kétszer a **[17]** gombot, majd egyszer a **[17]** gombot (vagy a DVD **[15]** gombot a készüléken).

Megjegyzés

Ha a „CUSTOM SETUP” menü „MULTI-DISC RESUME” pontjában az „ON” beállítás érvényes és egy írható lemezt játszik le, pl. DVD-R lemezt, előfordulhat, hogy a rendszer a többi lemeznél is az erre érvényes folytatási pontot fogja használni. Ha a lejátszást a lemez elején kívánja kezdeni, nyomja meg kétszer a **[17]** gombot, majd egyszer a **[17]** gombot (vagy a DVD **[15]** gombot a készüléken).

Lejátszási módok

Egyéni lejátszási program összeállítása

— programozott lejátszás

VIDEO CD **[C D]**

Összeállíthat egy, legfeljebb 99 lépésből álló lejátszási programot, melynek elemeit a rendszer a kiválasztás sorrendjében fogja lejátszani.

1 Nyomja meg a **[DISPLAY 26]** gombot.

A tv-képernyőn megjelenik a vezérlőmenü.

2 A **[↑]** vagy a **[↓]** **[30]** gombbal válassza ki a **[PROGRAM]** funkciót, és nyomja meg az ENTER **[30]** gombot.

A tv-képernyőn megjelenik a „PROGRAM” menü tartalma.

3 A **[↑]** vagy a **[↓]** **[30]** gombbal válassza ki a „SET→” opciót, és nyomja meg az ENTER **[30]** gombot.

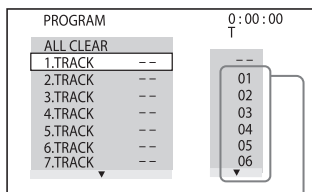

Műsorszám száma

folytatódik 

4 Nyomja meg a **[30]** gombot.

A kurzor a műsorszám sorszámainak oszlopába („T”) ugrik (ebben az esetben a „01” sorba).

PROGRAM		0:00:00
ALL CLEAR	--	--
1:TRACK	--	01
2:TRACK	--	02
3:TRACK	--	03
4:TRACK	--	04
5:TRACK	--	05
6:TRACK	--	06
7:TRACK	--	--

Egy programlépés módosítása:

A **[↑]** vagy **[↓]** **[30]** gombbal válassza ki a módosítani kívánt programlépés számát. Ezután nyomja meg a **[→]** **[30]** gombot.

Egy programlépés törlése:

A **[↑]** vagy **[↓]** **[30]** gombbal válassza ki a törölni kívánt programlépés számát. Ezután nyomja meg a CLEAR **[32]** gombot.

Az összes programlépés törlése:

A **[↑]** **[30]** gombbal válassza ki az „ALL CLEAR” opciót. Ezután nyomja meg az ENTER **[30]** gombot.

5 Válassza ki a kívánt műsorszámot.

Például válassza ki a „02” műsorszámot.

A **[↑]** vagy a **[↓]** **[30]** gombbal válassza ki a „02” sorszámot a „T” oszlopban, majd nyomja meg az ENTER **[30]** gombot.

Kiválasztott műsorszám

PROGRAM		0:15:30
ALL CLEAR	--	--
1:TRACK	0 2	01
2:TRACK	--	02
3:TRACK	--	03
4:TRACK	--	04
5:TRACK	--	05
6:TRACK	--	06
7:TRACK	--	--



A program teljes műsorideje

6 Ha több műsorszámot is szeretne beprogramozni, ismételje meg a 4-5. lépéseket.



7 Nyomja meg a **[▷]** **[17]** gombot (vagy a DVD **[▶]** **[15]** gombot a készüléken).

A programozott lejátszás elkezdődik. Lejátszás után a **[▷]** **[17]** gomb (vagy a készülék DVD **[▶]** **[15]** gombjának) megnyomásával ismét lejátszhatja a programot.

A programozott lejátszás törlése

Nyomja meg a CLEAR  gombot, vagy a 3. lépésben válassza ki az „OFF” beállítást. A program újbóli lejátszásához a 3. lépésben válassza ki az „ON” beállítást és nyomja meg az ENTER  gombot.

A vezérlőmenü kikapcsolása

Nyomja meg a  DISPLAY  gombot mindaddig, míg a vezérlőmenü el nem tűnik a tv-képernyőről.

Megjegyzések

- Ha a programozott lejátszás aktív, a „REPEAT” funkció beállítása önműködően „ON”-ra változik, ha a pillanatnyi érték „DISC” vagy „TRACK”.
- PBC funkcióval rendelkező VIDEO CD lemez esetén a programozott lejátszás nem használható.

Hasznos tudnivaló

A programozott lejátszás kikapcsol, és a program törlődik, ha:



- kiveszi a lemezt,
- kikapcsolja a rendszert,
- átkapcsol egy másik üzemmódba.

Lejátszás véletlen sorrendben





– véletlen sorrendű lejátszás

VIDEO CD   DATA CD  DATA DVD

A lemez műsorszámait lejátszhatja véletlen sorrendben. A lejátszási sorrend eltérhet az előző sorrendtől.

1 Nyomja meg a  DISPLAY  gombot lejátszás közben.

A tv-képernyőn megjelenik a vezérlőmenü.

2 A  vagy a   gombbal válassza ki a  (SHUFFLE) funkciót, és nyomja meg az ENTER  gombot.

A tv-képernyőn megjelenik a „SHUFFLE” menü tartalma.

3 A  vagy a   gombbal válassza ki a kívánt beállítást.

VIDEO CD vagy AUDIO CD lejátszása esetén:

- TRACK: a lemez összes műsorszámának lejátszása véletlen sorrendben.

Programozott lejátszás közben:

- ON: a program összes műsorszámának lejátszása véletlen sorrendben.

DATA CD, DVD lejátszása esetén (DivX videofájlok kivételével):



- ON: a lemez kiválasztott albumában lévő MP3 műsorszámok véletlen lejátszása. Ha nincs album kiválasztva, az első album műsorszámjai kerülnek lejátszásra.

4 Nyomja meg az ENTER gombot.

A véletlen sorrendű lejátszás megkezdődik.

A véletlen sorrendű lejátszás kikapcsolásához nyomja meg a CLEAR  gombot, vagy a 3. lépésben válassza ki az „OFF” beállítást.

A vezérlőmenü kikapcsolása

Nyomja meg a  DISPLAY  gombot mindaddig, míg a vezérlőmenü el nem tűnik a tv-képernyőről.

Megjegyzések

- A véletlen sorrendű lejátszás kikapcsol, ha:
 - kiveszi a lemezt,
 - kikapcsolja a rendszert,
 - átkapcsol egy másik üzemmódba,
 - műsorszám- vagy indexkeresést végez.
- VIDEO CD lemez PBC rendszerű lejátszása esetén a véletlen sorrendű lejátszás nem használható.
- MP3 audiófájlok lejátszása esetén a műsorszámok ismétlődhetnek.

Ismétléses lejátszás

— lejátszás ismétlés



Ismételten lejátszhatja a lemez egyetlen tételét, műsorszámát, fejezetét vagy fájlját, illetve az összes tételt, fejezetet, műsorszámot vagy fájlt. Az ismétlési funkciót a véletlen sorrendű és a programozott lejátszással is kombinálhatja.

1 Nyomja meg a DISPLAY gombot lejátszás közben.

A tv-képernyőn megjelenik a vezérlőmenü.

2 A vagy a gombbal válassza ki a (REPEAT) funkciót, és nyomja meg az ENTER gombot.

A tv-képernyőn megjelenik a „REPEAT” menü tartalma.

3 A vagy a gombbal válassza ki a kívánt beállítást. Az alapértelmezett beállítást aláhúzás jelzi.

DVD VIDEO vagy DVD-R, DVD-RW (VR formátumú) lemez lejátszása közben:

- OFF: ismétléses lejátszás kikapcsolva.
- DISC: a lemez összes tételének ismételt lejátszása.
- TITLE: a pillanatnyi tétel megismétlése.
- CHAPTER: a pillanatnyi fejezet megismétlése.

VIDEO CD vagy AUDIO CD lejátszása esetén:

- **OFF:** ismétléses lejátszás kikapcsolva.
- **DISC:** a lemez összes műsorszámának ismételt lejátszása.
- **TRACK:** a pillanatnyi műsorszám megismétlése.

DATA CD vagy DATA DVD lejátszása esetén:

- **OFF:** ismétléses lejátszás kikapcsolva.
- **DISC:** a lemez összes albumának ismételt lejátszása.
- **ALBUM:** a pillanatnyi album megismétlése.
- **TRACK¹⁾:** a pillanatnyi műsorszám megismétlése.
- **FILE²⁾:** a pillanatnyi fájl megismétlése.

¹⁾ Csak MP3 audiofájlok esetén.

²⁾ Csak DivX videofájlok esetén.

Ha a programozott vagy a véletlen sorrendű lejátszás aktív:

- **OFF:** ismétléses lejátszás kikapcsolva.
- **ON:** a programozott vagy a véletlen sorrendű lejátszás megismétlése.

4 Nyomja meg az ENTER **[30]** gombot.

Az ismételt lejátszás elindul.

Az ismétléses lejátszás kikapcsolásához nyomja meg a **CLEAR [32]** gombot, vagy a 3. lépésben válassza ki az „OFF” beállítást.

A vezérlőmenü kikapcsolása

Nyomja meg a **[DISPLAY 26]** gombot mindaddig, míg a vezérlőmenü el nem tűnik a tv-képernyőről.

Megjegyzések

- Az ismétléses mód beállításához használhatja a **REPEAT [16]** gombot is.
- Ha a „DISC”, „ALBUM” vagy „ON” ismétlési módot választotta ki, a „REP” jelzés világít.
- Ha a „TITLE”, „CHAPTER”, „TRACK” vagy „FILE” ismétlési módot választotta ki, a „REP1” jelzés világít.
- Lehetnek olyan DVD VIDEO lemezek, melyeknél az ismétléses lejátszás nem használható.
- VIDEO CD lemez PBC lejátszása esetén nem használható az ismétléses lejátszás.
- Ha olyan DATA CD, DVD-lemezt játszik le, mely MP3 audio műsorszámokat és JPEG képfájlokat egyaránt tartalmaz, de azok lejátszási ideje nem azonos, a hang és a kép lejátszása nem lesz szinkronban.
- Ha a „MODE (MP3, JPEG)” menüpontban az „IMAGE (JPEG)” beállítást választotta ki (45. oldal), a „TRACK” ismétlési mód nem választható ki.
- Az ismétlési funkció kikapcsol, ha:
 - kiveszi a lemezt,
 - kikapcsolja a rendszert,
 - átkapcsol egy másik üzemmódba.

Keresés, kiválasztás a lemezen

DVD VIDEO lemez lejátszása a menü használatával

DVD-V

A legtöbb DVD VIDEO lemez olyan menüvel rendelkezik, mely változatos lehetőségeket kínál. E menük segítségével is lejátszhatja a DVD VIDEO tartalmát a tv-képernyőn.

A DVD TOP MENU használata

A DVD VIDEO lemez több zenei és képi elemet tartalmazó egységből áll, melyet „tételnek” nevezünk. Ha olyan DVD VIDEO lemezt játszik le, amelyik több tételt tartalmaz, a DVD TOP MENU [31] gomb használatával tud választani közülük.

A DVD MENU használata

Vannak olyan DVD VIDEO lemezek, melyek tartalmából a menürendszeren keresztül válogathat. Az ilyen DVD VIDEO lemezeknél a DVD, USB MENU [24] gomb segítségével választhatja ki a szinkronfelirat vagy a műsor nyelvét.

- 1 Nyomja meg a DVD TOP MENU [31] vagy a DVD, USB MENU [24] gombot.

A menü megjelenik a tv-képernyőn. A menü tartalma a lemeztől függően változik.

- 2 A $\blacktriangle/\blacktriangledown/\blacktriangleleft/\blacktriangleright$ [30] gombokkal vagy a számgombokkal [33] válassza ki a lejátszani kívánt tételt vagy elemet.

- 3 Nyomja meg az ENTER [30] gombot.

Az „ORIGINAL” vagy a „PLAY LIST” funkció kiválasztása VR formátumú DVD-R, DVD-RW lemezen

DVD-VR

Ez a funkció csak VR formátumú DVD-R, DVD-RW lemezen létrehozott lejátszási listákkal elérhető.

- 1 Nyomja meg a \square DISPLAY [26] gombot állj üzemmódban.

A tv-képernyőn megjelenik a vezérlőmenü.

- 2 A **↑** vagy a **↓** [30] gombbal válassza ki az  (ORIGINAL/PLAY LIST) funkciót, majd nyomja meg az ENTER [30] gombot.

Megjelennek az „ORIGINAL/PLAY LIST” menü választási lehetőségei.



- 3 A **↑** vagy a **↓** [30] gombbal válassza ki a kívánt beállítást.
- PLAY LIST: a lemezen létrehozott lejátszási listának megfelelő lejátszás.
 - ORIGINAL: az eredeti sorrendnek megfelelő lejátszás.

- 4 Nyomja meg az ENTER [30] gombot.

Tétel, fejezet, jelenet, műsorszám, index, album, fájl keresése a képernyőmenü használatával

DVD-V DVD-VR VIDEO CD C D DATA CD
DATA DVD

Különböző lemezinformációk, pl. tétel, műsorszám és album szerint kereshet a lemezen. A lemez minden eleme egyedi sorszámmal van azonosítva, így a megfelelő sorszámot kiválaszthatja a vezérlőmenüben. A kívánt műsorrészletet az időkód alapján is megkeresheti (időkeresés) (csak DVD VIDEO és DVD-R, DVD-RW (VR formátumú) lemezek esetén).

- 1 Nyomja meg a  DISPLAY [26] gombot. (JPEG képfájlokat tartalmazó DATA CD, DVD esetén nyomja meg kétszer a  DISPLAY [26] gombot.)

A tv-képernyőn megjelenik a vezérlőmenü.

- 2 A **↑** vagy **↓** [30] gombbal válassza ki a kívánt keresési módot.

Példa: ha a  (CHAPTER) módot választja:

A „** (**)” kijelzés van kiválasztva (a ** számokat jelöl). A zárójelben lévő szám a tételek, fejezetek, műsorszámok, indexek, jelenetek, albumok vagy fájlok összes számát jelenti.

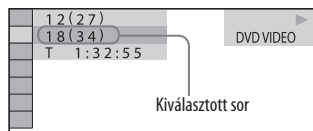

- 3 Nyomja meg az ENTER [30] gombot.

A „** (**)” helyett a „- (**)” jelenik meg.

- 4 A **↑** vagy **↓** [30] gombbal vagy a számgombokkal [33] válassza ki a tétel, műsorszám, album stb. vagy fájl sorszámat.



Ha hibázik, nyomja meg a CLEAR [32] gombot a törléshez.

folytatódik 



5 Nyomja meg az ENTER gombot.

A kiválasztott tétel, műsorszám vagy album lejátszása megkezdődik.

A vezérlőmenü kikapcsolása







Nyomja meg a  DISPLAY  gombot mindaddig, míg a vezérlőmenü el nem tűnik a tv-képernyőről.

Hasznos tudnivaló

A vezérlőmenü kikapcsolt állapotában a kívánt fejezetet (DVD VIDEO és DVD-R, DVD-RW (VR formátum)), műsorszámot (AUDIO CD és VIDEO CD) vagy fájlt (DATA CD, DATA DVD (DivX videofájl)) a megfelelő számgombok  és az ENTER  gomb megnyomásával is kiválaszthatja.

Műsorrészlet keresés az idő kód használatával – időkeresés

(Csak DVD VIDEO és DVD-R, DVD-RW (VR formátum) esetén.)

- 1 Nyomja meg a  DISPLAY  gombot.
- 2 A  vagy   gombbal válassza ki a  (TIME/TEXT) funkciót.
A „T **:**:**” (a pillanatnyi tételből eltelt idő) lesz kiválasztva.
- 3 Nyomja meg az ENTER  gombot.
A „T **:**:**” helyett a „T-:--:--” jelenik meg.

4 A számgombokkal írja be az időkódot, majd nyomja meg az ENTER gombot.

Ha például a lemez 2 óra 10 perc 20 másodpercnyi műsora utáni részletet keres, írja be a „2:10:20” időkódot.

Ha hibázik, nyomja meg a CLEAR  gombot a törléshez.

Megjegyzés

Lehetnek olyan lemezek, melyeken nem lehet az idő kód használatával keresni.

Jelenetek keresése

– képnavigáció

DVD-V VIDEO CD

- 1 A PICTURE NAVI  gombbal válassza ki azt a keresőképernyőt (VIEWER), melyet használni kíván.
 - Fejezet: CHAPTER VIEWER (DVD VIDEO)
 - Tétel: TITLE VIEWER (DVD VIDEO)
 - Műsorszám: TRACK VIEWER (VIDEO CD vagy Super VCD)

2 Nyomja meg az ENTER gombot.

Az első 9 fejezet, tétel vagy műsorszám nyitóképe megjelenik. Ha több mint 9 tétel, fejezet vagy műsorszám van a lemezen, a képernyő jobb alsó részén a „▼” szimbólum jelenik meg.

1	2	3	▼
4	5	6	
7	8	9	

3 A , , , gombokkal válassza ki a kívánt fejezetet, tételt vagy műsorszámot és nyomja meg az ENTER gombot.

A kiválasztott jelenet lejátszása megkezdődik.





A keresési funkció kikapcsolása

Nyomja meg a  RETURN  vagy a  DISPLAY  gombot.

Megjegyzés

A lejátszott lemeztől függően előfordulhat, hogy egyes elemek nem választhatók ki.

Hasznos tudnivaló

A többi tétel, fejezet vagy műsorszám megjelenítéséhez válasszon ki egyet az alsó sorban lévő jelenetek közül, és nyomja meg a   gombot. Ha az előző jelenetre kíván visszakapcsolni, válasszon ki egyet a felső sorban lévő jelenetek közül, majd nyomja meg a   gombot.

MP3, JPEG lemezek lejátszása

DATA CD DATA DVD

Megjegyzések

- A DATA CD vagy DATA DVD lemezt létrehozó szoftvertől függően előfordulhat, hogy a lejátszási sorrend eltér.
- A rendszer legfeljebb 200 albumot képes felismerni, beleértve az MP3 audio műsorszámokat vagy JPEG képeket nem tartalmazó albumokat is. A készülék nem játssza le az első 200 album utáni albumok műsorszámait.
- A rendszer albumonként legfeljebb az alábbi mennyiségű MP3 műsorszámot vagy JPEG képállományt képes felismerni:
 - 600 fájlt, ha a „MODE (MP3, JPEG)” funkció beállítása „AUDIO (MP3)” vagy „IMAGE (JPEG)”;
 - 300 fájlt, ha a „MODE (MP3, JPEG)” funkció beállítása „AUTO”.
- Ez a rendszer képes az MP3 műsorszámok és a JPEG képállományok lejátszására. Ez a készülék minden olyan fájl lejátszik, melynek „MP3”, „JPG” vagy „JPEG” a kiterjesztése, még akkor is, ha az nem MP3 vagy JPEG formátumú. Ilyen esetben azonban olyan hangos zaj keletkezhet, amely a hangsugárzókat károsíthatja.

folytatódik 

- Az MP3 mősorszám rögzítéséhez használt tömörítő, kitömörítő szoftver, felvevőeszköz vagy felvételi adathordozó függvényében előfordulhat, hogy a mősorszámot nem lehet lejátszani, vagy hangkiesés, illetve zaj fordul elő.
- Az alábbi lemezek és helyzetek növelhetik a lejátszás megkezdésének idejét:
 - bonyolult könyvtárfelépítést tartalmazó lemez,
 - többmenetes lemez,
 - lezáratlan lemez,
 - ha az audiofájlok vagy JPEG képfájlok nem az éppen lejátszott mappában vannak.
- A fájlformátumtól függően lehetnek olyan CD-R vagy CD-RW, illetve DVD-R, DVD-RW, DVD+R, DVD+RW lemezek, melyeket ez a rendszer nem képes lejátszani.
- Ha olyan DATA CD vagy DATA DVD lemezt játszik le, mely mind MP3 mősorszámokat, mind JPEG képfájlokat tartalmaz, válassza ki a vezérlőmenü „MODE (MP3, JPEG)” beállítását, miután a lemez tartalmának beolvasása megtörtént. Ha a lejátszani kívánt mősorszám:
 - MP3 audiofájl és JPEG képfájl, válassza ki a „MODE (MP3, JPEG)” funkció „AUTO” beállítását,
 - csak MP3 audiofájl, válassza ki a „MODE (MP3, JPEG)” funkció „AUDIO (MP3)” beállítását,
 - csak JPEG képfájl, válassza ki a „MODE (MP3, JPEG)” funkció „IMAGE (JPEG)” beállítását.
- A rendszer csak 8 mappa mélységben tud lejátszani.

MP3 zeneszám vagy album kiválasztása

1 Helyezzen egy lemezt a lemezbetöltő nyílásba [5].

Az első album lejátszása megkezdődik.

2 Nyomja meg a DVD, USB MENU [24] gombot.

Az albumok listája megjelenik a tv-képernyőn.

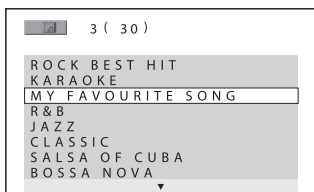

3 A [▲] vagy [▼] [30] gombbal válasszon egy albumot.

Egy teljes album lejátszása:

Nyomja meg a [▶] [17] gombot (vagy a DVD [▶] [15] gombot a készüléken).

A kiválasztott album mősorszámainak lejátszása (az első mősorszámától kezdve) megkezdődik.





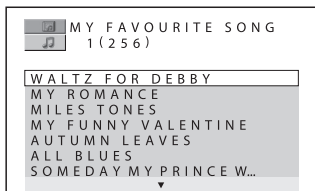

A lejátszás leállításához nyomja meg a [■] [17] gombot.

Egy műsorszám lejátszása:



- 1 Nyomja meg az ENTER  gombot.

Megjelenik az albumban lévő MP3 műsorszámok listája.









- 2 A  vagy   gombbal válassza ki a kívánt MP3 műsorszámot, majd nyomja meg az ENTER  gombot.
A kiválasztott MP3 műsorszám lejátszása megkezdődik.
A lejátszás leállításához nyomja meg a   gombot.

A műsorszámlista vagy az albumlista lapozása

Ha a műsorszámlista vagy az albumlista látható, nyomja meg a  vagy   gombot.

A következő MP3 audio album lejátszása

Ha a következő albumra szeretne lépni, a   gomb többszöri megnyomásával válassza ki a pillanatnyi album utolsó műsorszámát, majd nyomja meg egyszer a   gombot. A készülék a következő album első műsorszámára ugrik. A   gomb többszöri megnyomásával azonban nem lehet az előző albumra lépni. Ha az előző albumra szeretne visszalépni, válassza ki azt az albumlistából.





Visszatérés a műsorszámlistáról az albumlistára

Nyomja meg a  RETURN  gombot.







A műsorszámlista vagy az albumlista kikapcsolása

Nyomja meg többször a DVD, USB MENU  gombot.

JPEG képfájl vagy album kiválasztása

- 1 Helyezzen egy lemezt a lemezbetöltő nyílásba .
Az első album lejátszása megkezdődik.
- 2 Nyomja meg a DVD, USB MENU  gombot.
Az albumok listája megjelenik a tv-képernyőn.
- 3 A  vagy   gombbal válasszon egy albumot.

Egy teljes album lejátszása:

Nyomja meg a   gombot (vagy a DVD   gombot a készüléken).
A kiválasztott album képeinek diavetítése (az első képtől kezdve) megkezdődik.
A lejátszás leállításához nyomja meg a   gombot.

folytatódik 

Egy képfájl lejátszása:

- 1 Nyomja meg a PICTURE NAVI **[20]** gombot.

A kiválasztott album első 16 JPEG képfájla indexkép formájában megjelenik.

1	2	3	4
5	6	7	8
9	10	11	12
13	14	15	16

Ha a kiválasztott albumban több mint 16 kép van, a képernyő jobb oldalán görgetősáv jelenik meg.

- 2 A **▲/▼/◀/▶** **[30]** gombbal válassza ki a megtekinteni kívánt képet, majd nyomja meg a **▷** **[17]** gombot (vagy a DVD **▶** **[15]** gombot a készüléken).

A diavetítés a kiválasztott képpel kezdődik.

A lejátszás leállításához nyomja meg a **■** **[17]** gombot.

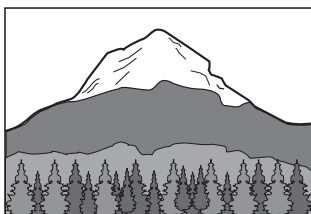

Az albumlista lapozása

Ha az albumlista látható, nyomja meg a **◀** vagy **▶** **[30]** gombot.

A következő vagy előző JPEG képfájl megjelenítése

Diavetítés közben nyomja meg a **◀** vagy **▶** **[30]** gombot, ahányszor szükséges.

A következő JPEG képalbum lejátszása

Ha a következő albumra szeretne lépni, a **▶** **[30]** gomb többszöri megnyomásával válassza ki a pillanatnyi album utolsó képét, majd nyomja meg egyszer a **▶** **[30]** gombot. A készülék a következő album első képére ugrik. A **◀** **[30]** gomb többszöri megnyomásával azonban nem lehet az előző albumra lépni. Ha az előző albumra szeretne visszalépni, válassza ki azt az albumlistából.

Az albumlista ki- vagy bekapcsolása

Nyomja meg többször a DVD, USB MENU **[24]** gombot.

A JPEG kép elforgatása

A képernyőn látható JPEG képet 90°-kal elforgathatja.

Amíg a kép a képernyőn látható, nyomja meg a **↑** vagy **↓** **[30]** gombot.

Az eredeti nézetre a **CLEAR** **[32]** gombbal kapcsolhat vissza.

Megjegyzések

- A PICTURE NAVI **[20]** gomb nem működik, ha a „MODE (MP3, JPEG)” funkció „AUDIO (MP3)” beállítását választotta ki.
- Ha a **←** vagy **→** **[30]** gombbal kiválasztja az előző vagy a következő képet, a kép az eredeti nézetben jelenik meg (akkor is, ha a képet előzőleg elforgatta).
- Ha megnyomja a **↑** vagy **↓** **[30]** gombot, a diavetítés kikapcsol.

MP3 fájlok és JPEG képfájlok lejátszása hanggal kísért diavetítésként

DATA CD **DATA DVD**

Ha az MP3 fájlokat és JPEG képfájlokat azonos mappában helyezi el a **DATA CD** vagy **DATA DVD** lemezen, lejátszhatja azokat hanggal kísért diavetítésként.

- 1 Helyezzen egy lemezt a lemezbetöltő nyílásba **[5]**.
Az első album lejátszása megkezdődik.

- 2 Állítsa le a lejátszást a **■** **[17]** gombbal.

- 3 Nyomja meg a **☺** **DISPLAY** **[26]** gombot.
A tv-képernyőn megjelenik a vezérlőmenü.

- 4 A **↑** vagy **↓** **[30]** gombbal válassza ki a **DATA** (MODE (MP3, JPEG)) funkciót, majd nyomja meg az **ENTER** **[30]** gombot.
Megjelennek a „MODE (MP3, JPEG)” funkció beállítási lehetőségei. Az alapértelmezett beállítást aláhúzás jelzi.

- **AUTO**: az azonos albumban lévő JPEG képek és MP3 műsorszámok lejátszása, diavetítés formájában.
- **AUDIO (MP3)**: az MP3 műsorszámok folyamatos lejátszása.
- **IMAGE (JPEG)**: a JPEG képek lejátszása diavetítésként.

- 5 A **↑** vagy **↓** **[30]** gombbal válassza ki az „AUTO” opciót, és nyomja meg az **ENTER** **[30]** gombot.
- 6 Nyomja meg a **DVD, USB MENU** **[24]** gombot.
Az albumlista megjelenik a tv-képernyőn.

7 A **▲** vagy **▼** **[30]** gombbal válassza ki a kívánt albumot, majd nyomja meg a **▶** **[17]** gombot (vagy a DVD **▶** **[15]** gombot a készüléken).

A hanggal kísért diavetítés megkezdődik.

A lejátszás leállításához nyomja meg a **■** **[17]** gombot.

Az albumlista ki- vagy bekapcsolása

Nyomja meg többször a DVD, USB MENU **[24]** gombot.

A hanggal kísért diavetítés kikapcsolása

Válassza ki az „AUDIO (MP3)” vagy „IMAGE (JPEG)” beállítást a 4. lépésben.

Megjegyzések

- Az alábbi esetekben a „MODE (MP3, JPEG)” funkció beállítása nem módosítható:
 - ha az „IMAGE (JPEG)” beállítás aktív, és a kiválasztott lemez csak MP3 műsorszámokat tartalmaz.
 - ha az „AUDIO (MP3)” beállítás aktív, és a kiválasztott lemez csak JPEG képfájlokat tartalmaz.
- Ha a lemez nem tartalmaz MP3 műsorszámokat, a „No audio data” jelenik meg a tv-képernyőn, és a lemezt nem lehet lejátszani.
- Ha a lemez nem tartalmaz JPEG képfájlokat, a „No image data” jelenik meg a tv-képernyőn, és a lemezt nem lehet lejátszani.
- Ha nagyméretű MP3 műsorszámot és JPEG képet játszik le egyszerre, hangkiesés fordulhat elő.

A diavetítés sebességének beállítása

(Csak JPEG képfájlok esetén.)

1 Nyomja meg a **☺** DISPLAY **[26]** gombot mindaddig, míg a JPEG képfájlok vezérlőmenüje meg nem jelenik a tv-képernyőn.

2 A **▲** vagy **▼** **[30]** gombbal válassza ki az  (INTERVAL) funkciót, majd nyomja meg az ENTER **[30]** gombot. Megjelennek az „INTERVAL” funkció beállítási lehetőségei.

3 A **▲** vagy **▼** **[30]** gombbal válassza ki a kívánt vetítési időtartamot. Az alapértelmezett beállítást aláhúzás jelzi.

- **NORMAL**: a vetítési időtartam 6–9 másodperc. (Négymillió képpontot tartalmazó vagy nagyobb felbontású képeknél az időtartam növekszik.)
- **FAST**: a vetítési időtartam rövidebb, mint a NORMAL beállítás esetén.
- **SLOW 1**: a vetítési időtartam hosszabb, mint a NORMAL beállítás esetén.
- **SLOW 2**: a vetítési időtartam hosszabb, mint a SLOW 1 beállítás esetén.











4 Nyomja meg az ENTER **[30]** gombot. A beállítás érvénybe lép.

Megjegyzés

Lehetnek olyan JPEG fájlok (különösen a progresszív tömörítésű JPEG fájlok vagy a 3 000 000 képpontnál nagyobb JPEG fájlok), melyek megjelenítési ideje hosszabb a többinél, ezért a vetítési idő meghaladhatja az Ön által kiválasztott értéket.

Képhatás beállítása a diavetítéshez

(Csak JPEG képfájlok esetén.)

- 1 Nyomja meg a  DISPLAY  gombot mindaddig, míg a JPEG képfájlok vezérlőmenüje meg nem jelenik a tv-képernyőn.
- 2 A  vagy   gombbal válassza ki az  (EFFECT) funkciót, majd nyomja meg az ENTER  gombot. Megjelennek az „EFFECT” funkció beállítási lehetőségei.
- 3 A  vagy   gombbal válassza ki a kívánt beállítást. Az alapértelmezett beállítást aláhúzás jelzi.
 - MODE 1: a kép felülről beúszva jelenik meg.
 - MODE 2: a kép balról jobbra beúszva jelenik meg.
 - MODE 3: a kép a képernyő közepéről kinyílvá jelenik meg.
 - MODE 4: a képek a fenti három képhatás véletlenszerű váltogatásával jelennek meg.
 - MODE 5: a következő kép a jelenlegi kép fölé úszik.
 - OFF: a funkció kikapcsolva.
- 4 Nyomja meg az ENTER  gombot. A beállítás érvénybe lép.

DivX® videofájlok lejátszása

DATA  DATA DVD

A DivX videofájlokról

A DivX® egy a DivX, Inc. által kifejlesztett videó tömörítési technológia. Ez a készülék hivatalos, DivX® igazolással ellátott termék.

Ez a rendszer olyan fájlokra képes lejátszani, melyeket DivX formátumban vettek fel, és „AVI” vagy „DIVX” kiterjesztéssel rendelkeznek.

Megjegyzések

- Elképzelhető, hogy a rendszer nem játssza le azokat a DivX fájlokat, melyeket kettő vagy több DivX videofájl kombinálásával állítottak elő.
- Ez a készülék nem képes lejátszani azokat a DivX videofájlokat, melyek mérete nagyobb mint 720 (szélesség) × 576 (magasság), illetve 2 GB.
- A DivX videofájltól függetlenül a kép életlen lehet, és a hangban előfordulhatnak ugrások.
- Lehetnek olyan, 3 óránál hosszabb DivX videofájlok, melyeket ez a készülék nem képes lejátszani.

DivX videofájlokat tartalmazó album, vagy egy DivX videofájl lejátszása

- 1 Helyezze a DivX videofájlt tartalmazó DATA CD, DVD-lemezt a lemezbetöltő nyílásba [5].

Az első album lejátszása megkezdődik.

- 2 Nyomja meg a DVD, USB MENU [24] gombot.

Az albumlista megjelenik a tv-képernyőn.

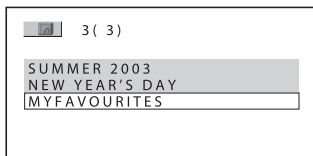

- 3 A \blacktriangle vagy \blacktriangledown [30] gombbal válassza ki a kívánt albumot.

Album lejátszása:

Nyomja meg a \blacktriangleright [17] gombot (vagy a DVD \blacktriangleright [15] gombot a készüléken).

A lejátszás a kiválasztott albumban lévő első DivX fájlal kezdődik.

A lejátszás leállításához nyomja meg a \blacksquare [17] gombot.

A kiválasztott DivX videofájl lejátszása:

- 1 Nyomja meg az ENTER [30] gombot.

Megjelenik az albumban lévő DivX videofájlok listája.

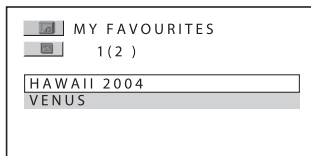

- 2 A \blacktriangle vagy \blacktriangledown [30] gombbal válassza ki a kívánt DivX fájlt, és nyomja meg az ENTER [30] gombot. A kiválasztott DivX videofájl lejátszása megkezdődik. A lejátszás leállításához nyomja meg a \blacksquare [17] gombot.

A fájllista vagy az albumlista lapozása

Ha a fájllista vagy az albumlista látható, nyomja meg a \blacktriangleleft vagy \blacktriangleright [30] gombot.

A következő DivX videó album lejátszása

Ha a következő albumra szeretne lépni, a $\blacktriangleright\blacktriangleright$ [8] gomb többszöri megnyomásával válassza ki a pillanatnyi album utolsó fájlját, majd nyomja meg egyszer a $\blacktriangleright\blacktriangleright$ [8] gombot. A készülék a következő album első fájljára ugrik. A $\blacktriangleleft\blacktriangleleft$ [8] gomb többszöri megnyomásával azonban nem lehet az előző albumra lépni. Ha az előző albumra szeretne visszalépni, válassza ki azt az albumlistából.

Visszatérés a fájllistáról az albumlistára

Nyomja meg a  RETURN **[29]** gombot.

Az albumlista ki- vagy bekapcsolása

Nyomja meg többször a DVD, USB MENU **[24]** gombot.

Megjegyzések

- Lehetnek olyan DivX videofájlok, melyek lejátszásakor a kép kimerededik gyenge minőségű. Ilyen esetben javasoljuk, hogy kisebb bitsűrűséggel hozza létre a fájlt. Ha a hang továbbra is zajos, az MP3 hangformátum alkalmazása javasolt. Felhívjuk a figyelmét, hogy ez a rendszer nem alkalmas WMA (Windows Media Audio) formátumú hang lejátszására.
- A DivX videofájlok tömörítési technológiájának sajátosságai miatt a kép bizonyos késéssel jelenik meg a  **[17]** gomb megnyomását követően.
- A DivX videofájltól függően előfordulhat, hogy a kép és a hang nincs szinkronban.

Hasznos tudnivaló

Ha a lejátszási szám korlátozott, a DivX videofájl csak meghatározott számú alkalommal lehet lejátszani. Az alábbi események egy-egy lejátszási alkalomnak számítanak:

- ha a rendszert kikapcsolja,
- ha egy másik DivX videofájl lejátszik.

A kép és a hang közötti késés beállítása

– A/V SYNC



DVD-V **DVD-VR** **VIDEO CD** **DATA CD** **DATA DVD**

Ha a kép késik a hanghoz képest, ezzel a funkcióval szinkronba hozhatja a képet és a hangot.

Az A/V SYNC funkció nem használható a DATA CD, DVD-lemezen lévő MP3 műsorszámokhoz és JPEG képfájlokhoz.

1 Állj üzemmódban nyomja meg a  DISPLAY **[26]** gombot.

A tv-képernyőn megjelenik a vezérlőmenü.

2 A  vagy  **[30]** gombbal válassza ki az  (A/V SYNC) funkciót, majd nyomja meg az ENTER **[30]** gombot.

Megjelennek az „A/V SYNC” beállítási lehetőségei.

3 A  vagy  **[30]** gombbal válassza ki a kívánt beállítást.

Az alapértelmezett beállítást aláhúzás jelzi.

- OFF: nincs változtatás.
- ON: a kép és a hang közötti késés változtatása.

4 Nyomja meg az ENTER **[30]** gombot.

Megjegyzés

A bemenőjel formátumától függően elképzelhető, hogy a fenti funkció hatása nem érvényesül.

A lemez lejátszásának korlátozása

— CUSTOM PARENTAL CONTROL,
PARENTAL CONTROL

DVD-V VIDEO CD C D

A kívánt lemezt kétféle zárolással láthatja el:

Szülői felügyelet

A lejátszás letiltásával megakadályozhatja a nemkívánatos lemezek lejátszását.

Személyre szabott szülői felügyelet

A DVD VIDEO lemezek lejátszása a megadott paraméter, pl. a készüléket kezelő személy életkorának függvényében szabályozható, korlátozható. A nemkívánatos jelenetet a készülék kihagyja, vagy más jelenettel helyettesíti.

Ugyanazt a jelszót használhatja a személyre szabott szülői felügyelet, illetve a szülői felügyelet funkcióhoz.

A nemkívánatos lemezek lejátszásának korlátozása

— CUSTOM PARENTAL CONTROL

A szülői felügyelet funkciót akár 40 lemezre is beprogramozhatja. A 41. lemez beprogramozásakor azonban az első lemez beállítása törölődik.

1 Helyezze be a zárolni kívánt lemezt.

Ha éppen a zárolni kívánt lemez lejátszása folyik, állítsa le a lejátszást a  17 gombbal.

2 Állj üzemmódban nyomja meg a DISPLAY 27 gombot.

A tv-képernyőn megjelenik a vezérlőmenü.

3 A vagy 30 gombbal válassza ki a (PARENTAL CONTROL) funkciót, majd nyomja meg az ENTER 30 gombot.

Megjelennek a „PARENTAL CONTROL” beállítási lehetőségei.

4 A vagy 30 gombbal válassza ki az „ON →” beállítást, majd nyomja meg az ENTER 30 gombot.

Ha még nem írt be jelszót:

Megjelenik az új jelszó beírására szolgáló képernyő.

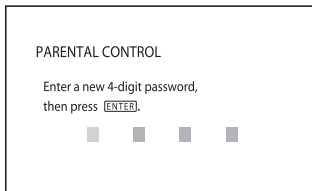

A számgombokkal [33] adja meg a négyjegyű jelszó számjegyeit, majd nyomja meg az ENTER [30] gombot. A készülék kéri a beírt jelszó megerősítését.

Ha korábban már beírt egy jelszót:

Megjelenik a jelszó beírására szolgáló képernyő.

- 5 A számgombokkal [33] írja be, vagy ismétlje meg a négyjegyű jelszót, majd nyomja meg az ENTER [30] gombot.

A „Custom parental control is set.” (Szülői felügyelet funkció beállítva) felirat jelenik meg, és a képernyőn újból a vezérlőmenü lesz látható.

Ha a jelszó beírása közben hibát vét

A ← [30] gombbal törölje a beírt számjegyeket, és írja be a helyes jelszót.

A személyre szabott szülői felügyelet funkció kikapcsolása

- 1 Kövesse „A nemkívánatos lemezek lejátszásának korlátozása” fejezet 1–3. lépéseinek utasításait.
- 2 A ↑ vagy ↓ [30] gombbal válassza ki az „OFF →” beállítást, majd nyomja meg az ENTER [30] gombot.
- 3 A számgombokkal [33] írja be, vagy ismétlje meg a négyjegyű jelszót, majd nyomja meg az ENTER [30] gombot.

A szülői felügyelet funkcióval ellátott lemez lejátszása

- 1 Helyezze be a jelszóval védett lemezt. A „CUSTOM PARENTAL CONTROL” képernyő megjelenik.

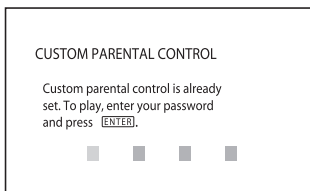

- 2 A számgombokkal [33] írja be, vagy ismétlje meg a négyjegyű jelszót, majd nyomja meg az ENTER [30] gombot.
A készülék készen áll a lejátszásra.

Hasznos tudnivaló

Ha elfelejtette a jelszót, a számgombokkal [33] írja be az „199703” hatjegyű kódot (amikor a „CUSTOM PARENTAL CONTROL” menü kéri a jelszó beírását), majd nyomja meg az ENTER [30] gombot. A készülék kéri egy új négyjegyű jelszó beírását.

A lejátszás korlátozása gyermekek számára

— PARENTAL CONTROL

(Csak DVD VIDEO lemezek esetén.)

Egyes DVD VIDEO lemezek lejátszása a készüléket kezelő személy életkorának függvényében szabályozható.

- 1 Állj üzemmódban nyomja meg a [DISPLAY] [26] gombot.
A tv-képernyőn megjelenik a vezérlőmenü.
- 2 A [↑] vagy [↓] [30] gombbal válassza ki a [PARENTAL CONTROL] (PARENTAL CONTROL) funkciót, majd nyomja meg az ENTER [30] gombot.
Megjelennek a „PARENTAL CONTROL” beállítási lehetőségei.

- 3 A [↑] vagy [↓] [30] gombbal válassza ki a „PLAYER →” opciót, majd nyomja meg az ENTER [30] gombot.

Ha még nem írt be jelszót:

Megjelenik az új jelszó beírására szolgáló menü.

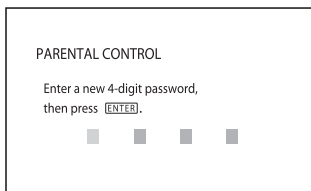

A számgombokkal [33] adja meg a négyjegyű jelszó számjegyeit, majd nyomja meg az ENTER [30] gombot. A készülék kéri a beírt jelszó megerősítését.

Ha korábban már beírt egy jelszót:

Megjelenik a jelszó beírására szolgáló képernyő.

- 4 A számgombokkal [33] írja be, vagy ismétlje meg a négyjegyű jelszót, majd nyomja meg az ENTER [30] gombot.

A képernyőn megjelenik a korlátozási szint beállító menü.

PARENTAL CONTROL	
LEVEL:	OFF
STANDARD:	USA

- 5 A ↑ vagy ↓ [30] gombbal válassza ki a „STANDARD” beállítást, majd nyomja meg az ENTER [30] gombot.

Megjelennek a „STANDARD” funkció beállítási lehetőségei.

- 6 A ↑ vagy ↓ [30] gombbal válassza ki a földrajzi helyet, mint a lejátszási korlátozás szintjét, majd nyomja meg az ENTER [30] gombot.

A földrajzi hely kiválasztása megtörtént.

Ha az „OTHERS →” opciót választja, a számgombok [33] segítségével adjon meg egy országkódot, melyet a „Területkódok a szülői felügyelethez” táblázatban olvashat (96. oldal).

- 7 A ↑ vagy ↓ [30] gombbal válassza ki a „LEVEL” funkciót, és nyomja meg az ENTER [30] gombot.

Megjelennek a „LEVEL” funkció beállítási lehetőségei.

- 8 A ↑ vagy ↓ [30] gombbal válassza ki a kívánt korlátozási szintet, majd nyomja meg az ENTER [30] gombot.

A szülői felügyelet beállítása megtörtént.

Mínél kisebb az érték, a korlátozás annál szigorúbb.

A szülői felügyelet kikapcsolásához válassza ki a „LEVEL” funkció „OFF” beállítását.

Ha a jelszó beírása közben hibát vét

A ← [30] gombbal törölje a beírt számjegyeket, és írja be a helyes jelszót.

A szülői felügyelettel ellátott lemez lejátszása

- 1 Helyezze be a lemezt és nyomja meg a ▷ [17] gombot (vagy a DVD ► [15] gombot a készüléken).

A tv-képernyőn megjelenik a jelszó beírására szolgáló ablak.

- 2 A számgombokkal [33] írja be a négyjegyű jelszót, majd nyomja meg az ENTER [30] gombot.

A készülék megkezdja a lejátszást.

Megjegyzések

- A vezérlőmenü elemei a lemez típusától függően változnak.
- Ha olyan DVD VIDEO lemezt játszik le, amelyik nem rendelkezik „Parental Control” (szülői felügyelet) funkcióval, akkor a lejátszás ezzel a készülékkel nem korlátozható.
- Bizonyos típusú DVD VIDEO lemezek lejátszása közben előfordulhat, hogy a lemez kéri a korlátozási szint módosítását. Ilyen esetben írja be a jelszót, és módosítsa a korlátozási szintet. Ha a folytatólagos lejátszási funkció ki van kapcsolva, az előző korlátozási szint lép érvénybe.

Hasznos tudnivaló

Ha elfelejtene a jelszót, vegye ki a lemezt és ismételje meg „A lejátszás korlátozása gyermekek számára” című rész 1–3. lépéseit. Amikor a készülék kéri a jelszót, a számgombokkal **[33]** írja be az „199703” kódot, majd nyomja meg az ENTER **[30]** gombot. A készülék kéri egy új 4 jegyű jelszó beírását. Miután beírta az új négyjegyű jelszót, cserélje ki a lemezt és nyomja meg a **[▶]** **[17]** gombot. Amikor a készülék kéri a jelszó beírását, írja be az új jelszót.

A jelszó módosítása

- 1** Állj üzemmódban nyomja meg a **[☰]** DISPLAY **[26]** gombot.
A tv-képernyőn megjelenik a vezérlőmenü.
- 2** A **[↑]** vagy **[↓]** **[30]** gombbal válassza ki a **[🔒]** (PARENTAL CONTROL) funkciót, majd nyomja meg az ENTER **[30]** gombot.
Megjelennek a „PARENTAL CONTROL” beállítási lehetőségei.

- 3** A **[↑]** vagy **[↓]** **[30]** gombbal válassza ki a „PASSWORD →” funkciót, majd nyomja meg az ENTER **[30]** gombot.
A képernyőn megjelenik a jelszó beírására szolgáló ablak.
- 4** A számgombokkal **[33]** írja be a jelenlegi négyjegyű jelszót, majd nyomja meg az ENTER **[30]** gombot.
- 5** A számgombokkal **[33]** írja be az új négyjegyű jelszót, majd nyomja meg az ENTER **[30]** gombot.
- 6** Az új jelszó megerősítéséhez a számgombokkal **[33]** válassza ki újból a négyjegyű jelszó számjegyeit, majd nyomja meg az ENTER **[30]** gombot.

Ha a jelszó beírása közben hibát vét

A **[←]** **[30]** gombbal törölje a beírt számjegyeket, és írja be a helyes jelszót.

A DVD alapbeállítási menü használata



A DVD alapbeállítási menüben többek között beállíthatja a kép és a hang paramétereit.

Megjegyzés



A DVD alapbeállításokkal szemben a lemezen tárolt lejátszási beállítások elsőbbséget élveznek. Éppen ezért előfordulhat, hogy az alább leírt funkciók nem mindegyike használható.

- 1 Állj üzemmódban nyomja meg a  DISPLAY **26** gombot.



A tv-képernyőn megjelenik a vezérlőmenü.

- 2 A  vagy  **30** gombbal válassza ki a  (SETUP) funkciót, és nyomja meg az ENTER **30** gombot.

Megjelennek a „SETUP” funkció beállítási lehetőségei.

- 3 A  vagy  **30** gombbal válassza ki a „CUSTOM” opciót, majd nyomja meg az ENTER **30** gombot.

Az alapbeállítási menü megjelenik a tv-képernyőn.



- 4 A  vagy  **30** gombbal válassza ki a beállítandó elemet a megjelenő listából: „LANGUAGE SETUP”, „SCREEN SETUP” vagy „CUSTOM SETUP”, majd nyomja meg az ENTER **30** gombot.

Megjelenik a beállítandó elem.

Példa: SCREEN SETUP

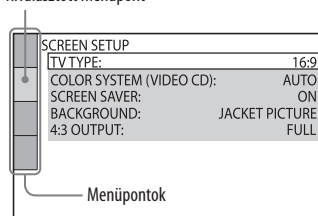
Kiválasztott menüpont



- 5 A  vagy  **30** gombbal válassza ki a kívánt menüpontot, és nyomja meg az ENTER **30** gombot.

Megjelennek a kiválasztott menüpont beállítási lehetőségei.

Példa: TV TYPE

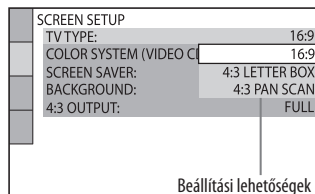

folytatódik 

6 A **▲** vagy **▼** **[30]** gombbal válassza ki a kívánt beállítást, és nyomja meg az **ENTER** **[30]** gombot.

A kiválasztás megtörtént és a beállítás befejeződött.

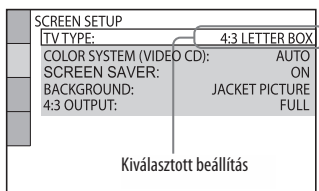

A DVD alapbeállítási menü opciói

Az alapértelmezett beállítást aláhúzás jelzi.

A nyelv beállítása — LANGUAGE SETUP

Kiválaszthatja a képernyőmenü és a hang nyelvét.

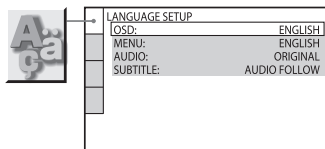

OSD

(On-Screen Display) A képernyőmenü nyelvének beállítása.

MENU*

(Csak DVD VIDEO.) A DVD-menü nyelvét módosíthatja.

AUDIO*

(Csak DVD VIDEO.) A hangsáv (műsor) nyelvét állíthatja be.

Az „ORIGINAL” beállítás esetén a lemezen fő nyelvként kijelölt nyelv élvez elsőbbséget.

SUBTITLE*

(Csak DVD VIDEO.) A szinkronfelirat nyelvét módosíthatja.

Ha az „AUDIO FOLLOW” beállítást választja ki, a szinkronfelirat nyelve meg fog egyezni a műsor nyelvével.

* Ha olyan nyelvet választ ki a „MENU”, „AUDIO” vagy a „SUBTITLE” menüpontokban, mely nyelv a DVD VIDEO lemezen nem található meg, akkor önműködően a lemezen található nyelvek egyike kerül kiválasztásra. A lemeztől függően azonban előfordulhat, hogy a nyelv kiválasztása nem történik meg önműködően.

Ha az „OTHERS →” beállítást választja a „MENU”, „SUBTITLE” és „AUDIO” menüben, a számgombokkal **[33]** írja be a megfelelő nyelvkódot az „A választható nyelvek listája” táblázat alapján (95. oldal).

A tv-képernyő típusának beállítása — SCREEN SETUP

Válassza ki a csatlakoztatott tv-készüléknek megfelelő beállítást.

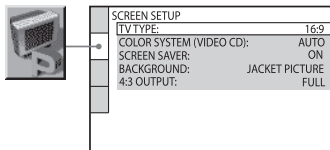

TV TYPE¹⁾

(Csak DVD VIDEO.)

16:9: válassza ki ezt a beállítást, ha szélesképernyős tv-készüléket vagy szélesvásznú üzemmóddal ellátott készüléket csatlakoztatott.

4:3 LETTER BOX: válassza ezt a beállítást, ha hagyományos, 4:3 képarányú tv-készüléket csatlakoztatott. A képernyő alsó és felső részén fekete sáv látható.

4:3 PAN SCAN²⁾: válassza ezt a beállítást, ha hagyományos, 4:3 képarányú tv-készüléket csatlakoztatott. Szélesképernyős kép jelenik meg az egész képernyőt kitöltve, de a kép szélei levágásra kerülnek.

SCREEN SAVER

A képernyő károsodásának (beégés) megelőzése érdekében a képernyővédő önműködően bekapcsol. A képernyővédő kikapcsolásához nyomja meg a **17** gombot (vagy a DVD **15** gombot a készüléken).

ON: a képernyővédő abban az esetben kapcsol be, ha a rendszert 15 percre megállítja vagy szünet módban hagyja, valamint ha AUDIO CD-lemezt vagy MP3 audio műsorszámokat játszik le, több mint 15 percen át.

OFF: a képernyővédő nem kapcsol be.

BACKGROUND

Kiválaszthatja a háttérképet vagy a háttér színét, mely állj üzemmódban vagy AUDIO CD vagy MP3 műsorszám lejátszásakor jelenik meg a tv-képernyőn.

JACKET PICTURE: a lemezborító (állókép) megjelenítése, ha a lemezen (DVD VIDEO, CD-EXTRA stb.) van lemezborító. Ha a lemez nem tartalmaz lemezborítót, a „GRAPHICS” kép jelenik meg.

GRAPHICS: a rendszeren tárolt kép megjelenítése.

BLUE: kék háttérszín.

BLACK: fekete háttérszín.

4:3 OUTPUT³⁾

Módosítsa ezt a beállítást, ha 4:3 képarányú progresszív jeleket kíván megjeleníteni. Ha lehetőség van az Ön progresszív formátumú (525p/625p) tv-készülékén a képarány beállítására, akkor ezt a beállítást a tv-készüléken végezze el.

FULL: válassza ezt a beállítást, ha a képarányt a tv-készüléken kívánja beállítani.

NORMAL: válassza ezt a beállítást, ha a képarányt nem lehet a tv-készüléken beállítani. 16:9 képarányú kép jelenik meg, fekete sávokkal a képernyő bal és jobb oldalán.

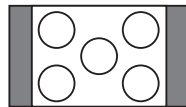

16:9 képarányú tv-készülék

folytatódik

- 1) A vásárlás helyétől függően az alapértelmezett beállítási érték eltérhet.



16:9



4:3 LETTER BOX

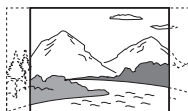

4:3 PAN SCAN

- 2) A lejátszott DVD VIDEO lemeztől függően előfordulhat, hogy a készülék a „4:3 PAN SCAN” üzemmód helyett önműködően „4:3 LETTER BOX” üzemmódba kapcsol, és fordítva.
- 3) Ez a beállítás csak akkor hatásos, ha
- a „SCREEN SETUP” menü „TV TYPE” funkciójának beállítása „16:9”;
 - a „P AUTO” vagy „P VIDEO” beállítást választotta ki (21. oldal).

Lejátszási lehetőségek beállítása – CUSTOM SETUP

Beállíthatja a lejátszással és egyéb funkciókkal kapcsolatos paramétereit.

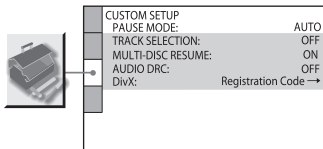

PAUSE MODE

(Csak DVD VIDEO és DVD-R, DVD-RW (VR formátumú) lemezek esetén.)

AUTO: a gyorsan mozgó tárgyakat tartalmazó kép is remegés nélkül jelenik meg a képernyőn. Általában ezt a beállítást kell kiválasztani.

FRAME: a dinamikus (gyors) mozgású tárgyakat nem tartalmazó kép nagyfelbontással, kiváló minőségben jelenik meg.

TRACK SELECTION

(Csak DVD VIDEO.) A legmagasabb számú hangfrekvenciás csatornával rendelkező formátum elsőbbségének kijelölése a több hangszávos (PCM, MPEG audio, DTS vagy Dolby Digital) DVD VIDEO lemez lejátszásakor.

OFF: nincs elsőbbségi sorrend.

AUTO²⁾: az elsőbbség engedélyezve.

MULTI-DISC RESUME

(Csak DVD VIDEO és VIDEO CD esetén.)

ON: a megszakítási pont helyének tárolása 40 különböző lemeznél.

OFF: a megszakítási pontot nem tárolja a készülék a memóriában. A lejátszás csak a pillanatnyi lemeznél folytatódik a megszakítási ponttól.

AUDIO DRC³⁾ (dinamikatartomány-szűkítés)

(Csak DVD VIDEO és DVD-R, DVD-RW (VR formátumú) lemezek esetén.)

OFF: nincs dinamikatartomány-szűkítés.

STANDARD: a hangsáv dinamikatartományának szűkítése.

Kiválóan használható, ha éjszaka, alacsony hangerővel hallgatja a készüléket.

MAX: a dinamikatartomány teljes szűkítése.

DivX

A készülék regisztrációs kódjának megjelenítése.

További információkért látogassa meg a <http://www.divx.com> honlapot.

- ¹⁾ Ha mindegyik hangsáv azonos számú csatornát tartalmaz, az elsőbbségi sorrend a következő: PCM, DTS, Dolby Digital és MPEG.
- ²⁾ Ha a „TRACK SELECTION” menüpontban az „AUTO” beállítást választja, előfordulhat, hogy a nyelv megváltozik. A „TRACK SELECTION” menüpontban végzett beállítás elsőbbséget élvez a „LANGUAGE SETUP” menüpont „AUDIO” beállításával szemben. A lemeztől függően azonban előfordulhat, hogy ez a funkció nem működik.
- ³⁾ Az AUDIO DRC funkció csak Dolby Digital műsoroknál működik.

Beépített vevőegység

Rádió hallgatása

A tárolt rádióadók egyikének kiválasztásával vagy az állomás kézi behangolásával meghallgathatja a kívánt rádióműsort.

FM, AM rádióműsorok hallgatása

1 A FUNCTION +/- [15] gombbal válassza ki a „TUNER FM” vagy „TUNER AM” kijelzést (vagy a készülék TUNER/BAND [15] gombjával válassza ki az „FM” vagy „AM” kijelzést).

2 Tartsa nyomva a TUNING +/- [8] gombot mindaddig, míg a frekvenciaérték változni nem kezd, majd engedje el a gombot.

A keresés az első jól fogható állomásnál kikapcsol, és a „TUNED” felirat megjelenik a kijelzőn. Ha FM sztereó állomást hangol be, az „ST” világít a kijelzőn.



Ha a „TUNED” nem jelenik meg és a keresés nem áll le, a TUNING +/- [8] gomb többszöri megnyomásával hangolja be a kívánt állomást. Ha egy RDS szolgáltatással rendelkező állomást hangol be, az állomás neve megjelenik a kijelzőn.

3 Állítsa be a hangerőt.

Nyomja meg a VOLUME +/- [18] gombot.

Az önműködő keresés megállítása

Nyomja meg a [17] gombot.

Hasznos tudnivalók

- A vételi minőség javítása érdekében állítsa be a mellékelt antennákat, vagy csatlakoztasson kültéri antennát.
- Ha a behangolt FM állomás vétele zajos, nyomja meg a FM MODE [34] gombot ismételten, hogy a kijelzőn a „MONO” jelzés legyen látható. Az adás ekkor nem lesz sztereó, de a vétel javulni fog.

A memóriában tárolt rádióállomások hallgatása

- 1 Hangolja be a kívánt állomást (lásd az „FM, AM rádióműsorok hallgatása” fejezetet a 60. oldalon).
- 2 Nyomja meg a TUNER MEMORY **[35]** gombot.
A „Memory?” kijelzés villogni kezd.
- 3 Nyomja meg az ENTER **[30]** gombot.
A memóriahely száma villog.
A készülék az 1-es memóriahelyen kezdi a rádióadók tárolását.

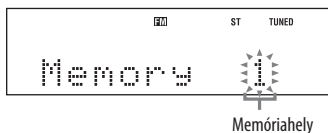

- 4 A PRESET +/- **[8]** gombbal válassza ki a kívánt állomást.
- 5 Nyomja meg az ENTER **[30]** gombot.
A kijelzőn megjelenik a „Complete!” felirat, és az állomás tárolása megtörténik.
- 6 További állomások tárolásához ismételje meg az 1–6. lépéseket.
A készülék memóriájában összesen 20 FM és 10 AM rádióállomás tárolható. Áramkimaradás vagy a hálózati vezeték kihúzása esetén a tárolt állomások még körülbelül fél napig megőrződnek.
- 7 A tárolt állomás behívásához válassza ki a megfelelő memóriahelyet a PRESET +/- **[8]** gombbal.
A kiválasztáshoz használhatja a számgombokat **[33]**, és az ENTER **[30]** gombot is.

A tárolás megszakítása

Nyomja meg a TUNER MEMORY **[35]** gombot.

USB-eszköz

Zene hallgatása USB-eszközről

A készüléken található USB (USB) aljzathoz USB-eszközt (digitális zenelejátszót, USB memóriát) csatlakoztathat, és meghallgathatja az azon tárolt zeneszámokat. A rendszerhez csatlakoztatható kompatibilis USB-eszközöket lásd a honlapon (97. oldal). Ez a készülék a következő formátumok lejátszására képes:
ATRAC, MP3*, WMA*, AAC*

- * A másolásvédelemmel (digitális szerzői jogvédelemmel) ellátott zeneszámok nem játszhatóak le.
A rendszerrel nem lehet lejátszani online zeneáruházakból letöltött műsorszámokat.

1 Válassza ki az USB üzemmódot. Nyomja meg a FUNCTION +/- **15** gombot mindaddig, míg az „USB” meg nem jelenik.

2 Csatlakoztassa a külső USB-eszközt (digitális zenelejátszó vagy USB memória) az USB aljzathoz az ábrán látható módon.

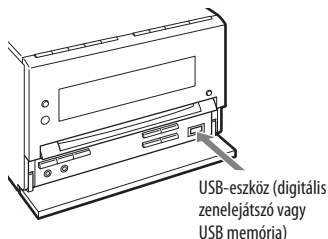

Ha USB-vezetékre van szükség, a mellékelt USB-vezetékkel csatlakoztassa az USB-eszközt.



A csatlakoztatni kívánt USB-eszköz működésének részleteit lásd az USB-eszköz kezelési útmutatójában. Az USB-eszköz csatlakoztatásakor a kijelző az alábbiak szerint változik: „Reading” → „ATRAC AD¹⁾” vagy „StorageDrive²⁾”

¹⁾ Ha digitális zenelejátszót csatlakoztat.

²⁾ USB memória csatlakoztatásakor a kódtécimke jelenik meg, amennyiben az eszköz rendelkezik ilyennel.











Megjegyzés

A csatlakoztatott USB-eszköz típusától függően akár 10 másodperc is eltelhet, amíg a „Reading” megjelenik.

3 Indítsa el a lejátszást.
Nyomja meg a  **[17]** gombot (vagy az USB  **[15]** gombot a készüléken).

4 Állítsa be a hangerőt.
Nyomja meg a VOLUME +/- **[18]** gombot.

További műveletek

Művelet	Gombnyomás
Lejátszás leállítása.	 [17] .
Lejátszás szüneteltetése.	 [17] . A lejátszás folytatásához nyomja meg újból a  [17] gombot, vagy nyomja meg a  [17] gombot (vagy az USB  [15] gombot a készüléken).
Album kiválasztása.	 +/- [6] .
Műsorszám kiválasztása.	  [8] .
Keresés egy műsorszámában.	Lejátszás közben tartsa nyomva a   [8] gombot, majd a kívánt pontnál engedje fel.
Az ismétléses lejátszás kiválasztása.	REPEAT [16] mindaddig, amíg a „REP” vagy a „REP1” meg nem jelenik.
Az USB-eszköz eltávolítása.	Tartsa nyomva a  [17] gombot mindaddig, míg a „No Device” meg nem jelenik, majd húzza ki az USB-eszközt.
Az USB-eszköz információinak megtekintése.*	DISPLAY [11] ismételten.

* Megtekintheti az USB-eszköz információit, például műsorszám vagy album számát normál lejátszás közben, vagy a teljes lejátszási időt állj üzemmódban.

A lejátszási mód megváltoztatása

1 Ha az USB-eszköz állj üzemmódban van, nyomja meg a DVD, USB MENU **[24]** gombot.
A „Play Mode?” megjelenik a kijelzőn.

2 Nyomja meg az ENTER **[30]** gombot.

3 A  vagy  **[30]** gombbal válassza ki a lejátszási módot.

Az alábbi lejátszási módok közül választhat:

- Continue (normál lejátszás):
Az USB-eszköz műsorszámait az eredeti sorrendben kerülnek lejátszásra.
- AlbumContinue:
Az USB-eszköz kiválasztott albumában lévő műsorszámok lejátszása.
- Shuffle:
Az USB-eszközön lévő műsorszámok véletlen sorrendű lejátszása.

- **Album Shuffle:**
Az USB-eszköz kiválasztott albumában lévő műsorszámok véletlen sorrendű lejátszása.
- **Program:**
Az USB-eszköz kiválasztott albumában lévő műsorszámok programozott sorrendű lejátszása.

Megjegyzések az USB-eszközről

- Ne csatlakoztassa a rendszert és az USB-eszközt USB elosztón (hub) keresztül.
- Néhány csatlakoztatott USB-eszköz esetében egy művelet végrehajtása után, azt a műveletet, a rendszer kis késéssel hajtja végre.
- Ez a rendszer nem szükségszerűen támogatja a csatlakoztatott USB-eszköz minden funkcióját.
- A rendszer lejátszási sorrendje eltérő lehet a csatlakoztatott USB-eszköz lejátszási sorrendjétől.
- Az USB-eszköz eltávolítása előtt tartsa nyomva a készüléken a  gombot, és ellenőrizze a „No Device” megjelenését. Ha az USB-eszközt a „No Device” megjelenése előtt távolítja el, az USB-eszközön tárolt adatok vagy az USB-eszköz megsérülhet.
- Ne mentsen egyéb típusú fájlokat vagy felesleges mappákat az audio fájlokat tároló USB-eszközre.
- Az audio fájlokat nem tartalmazó mappák átugrásra kerülnek.
- A fájlok az USB-eszközre történt rögzítés sorrendjében kerülnek lejátszásra.

- Egy USB-eszközön található albumok és műsorszámok legtöbb számai a következők lehetnek:
 - digitális zenelejátszó: 65 535 csoport (legtöbb 999 műsorszám csoportonként),
 - USB memória: 999 fájl.
 A mappák és fájlok legnagyobb száma a változhat a fájl és könyvtárszerkezetétől függően.

- A rendszeren lejátszható audioformátumok az alábbiak:

- MP3: az „mp3” kiterjesztésű fájlok,
- Windows Media Audio fájl: fájl kiterjesztés „.wma”,
- AAC: fájl kiterjesztés „.m4a”.

Ha a fájlnév tartalmazza a fenti kiterjesztéseket, de a pillanatnyi fájl különbözik ettől, akkor a készülék zajt fog lejátszani, vagy akár meg is hibásodhat.

- A kompatibilitás nem garantált az összes kódoló, író szoftverrel, felvevővel, adathordozóval. A nem kompatibilis USB-eszközök zajt, vagy szaggatott hangot eredményezhetnek, vagy lejátszásuk nem lehetséges.

Megjegyzések a kijelzésekről

- A nem megjeleníthető karakterek helyén „_” kerül kijelzésre.
- Az alábbiakat nem jelzi ki a készülék:
 - a lejátszási módtól függően a CD-DA lemez teljes lejátszási ideje,
 - egy MP3 lemez és USB-eszköz teljes lejátszási ideje és a lejátszásból hátralévő idő.
- A következők kijelzése nem megfelelő:
 - az olyan könyvtár és fájl nevek, amelyek nem felelnek meg az ISO 9660 1-es, 2-es szintnek vagy a Joliet kiterjesztett formátumnak.
- Az alábbiakat nem jelzi ki a készülék:
 - MP3 fájlok ID3 mező információi 1-es vagy 2-es ID3 mezőverzió esetén (egy MP3 lemez esetén 62 karakterig).
 - ID3 mező információ olyan „ATRAC” fájloknál, melyek 2-es programváltozatú ID3 mező információt használnak.

Egyéni lejátszási program összeállítása az USB-eszköz műsorszámaiból

– programozott lejátszás

- 1 Válassza ki az USB üzemmódot. Nyomja meg a FUNCTION +/- [15] gombot mindaddig, míg az „USB” meg nem jelenik.
- 2 Ha az USB-eszköz állj üzemmódban van, nyomja meg a DVD, USB MENU [24] gombot. A „Play Mode?” megjelenik a kijelzőn.
- 3 Nyomja meg az ENTER [30] gombot.
- 4 A ▲ vagy ▼ [30] gombbal válassza ki a „Program” funkciót, majd nyomja meg az ENTER [30] gombot.

- 5** Nyomja meg többször a **◀◀/▶▶** [8] gombot, amíg a kívánt műsorszám száma megjelenik.

Műsorszámok programozása esetén nyomja meg többször a **📁 +/-** [6] gombot először a kívánt album, majd a kívánt műsorszám kiválasztásához.

Példa: ha műsorszámokat programoz az USB-eszköztől.

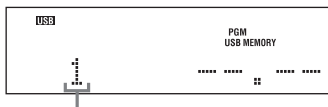

Kiválasztott műsorszám száma

- 6** Az **ENTER** [30] gombbal adja hozzá a műsorszámot a programhoz.
A teljes lejátszási idő nem jeleníthető meg, ezért a „- - -” jelenik meg.
- 7** További műsorszámok programozásához (legfeljebb 25 műsorszám) ismétlje meg az 5–6. lépéseket.

- 8** A programozott műsorszámok lejátszásához nyomja meg a **▶** [17] gombot (vagy az USB **▶** [15] gombot a készüléken).

A program elérhető marad amíg el nem eltávolítja az USB-eszközt. A program ismételt lejátszáshoz nyomja meg a **▶** [17] gombot (vagy az USB **▶** [15] gombot a készüléken).

A programozott lejátszás törlése

A 4. lépésben válasszon egy a „Program”-tól eltérő lejátszási módot.

A program utolsó műsorszámának törlése

Ha az USB-eszköz állj üzemmódban van, nyomja meg a **CLEAR** [32] gombot.

Hangbeállítás

A hangzás beállítása

Dinamikusabb hang létrehozása (Dynamic Sound Generator X-tra)

Ezzel a funkcióval erősítheti a mélyhangtartományt, és erőteljes hangzást állíthat elő. A DSGX funkció zenei műsorokhoz ideális.

Nyomja meg többször a DSGX [13] gombot.

A gomb többszöri megnyomásakor a kijelzés az alábbiak szerint változik:
DSGX ON ↔ DSGX OFF

Hasznos tudnivaló

Az alapértelmezett beállítás „DSGX ON”.

A hangszín beállítása

- 1 Az EQ [25] gombbal válassza ki a „BASS” vagy „TREBLE” funkciót.
- 2 A PRESET +/- [8] gombbal állítsa be a hangszínt.

További műveletek

Az időzítő használata

Elalvás zenére

– kikapcsolás időzítő

Ez a funkció lehetővé teszi, hogy a készülék egy meghatározott idő eltelte után kikapcsoljon, így nyugodtan elalhat akkor is, ha a készülék be van kapcsolva.

Nyomja meg többször a SLEEP **[38]** gombot.

A gomb többszöri megnyomásakor az időtartamok az alábbi sorrendben jelennek meg:

90 min → 80 min → 70 min → ... → 10 min → OFF

További funkciók

Funkció	Teendő
A hátralévő idő ellenőrzése.	Nyomja meg egyszer a SLEEP [38] gombot.
A kikapcsolási időpont módosítása.	A SLEEP [38] gombbal állítsa be a kívánt időtartamot.
Az időzítő kikapcsolása.	Nyomja meg többször a SLEEP [38] gombot, amíg a kijelzőn meg nem jelenik a „SLEEP OFF” felirat.

Ébredés zenére

– lejátszás időzítő

A beállított időpontban felébredhet CD-, USB-eszköz vagy rádió műsorára. Ellenőrizze, hogy beállította-e a pontos időt (lásd „Az óra beállítása” című fejezetben a 22. oldalon).

1 Készítse elő a hangforrást.

- Lemez: helyezzen be egy lemezt.
- Rádió: válassza ki a kívánt rádióállomást (lásd a „Rádió hallgatása” című fejezetben a 60. oldalon).
- USB-eszköz: csatlakoztasson egy külön megvásárolható USB-eszközt (62. oldal).

2 Állítsa be a hangerőt a VOLUME +/- **[18]** gombbal.

3 Nyomja meg a TIMER MENU **[19]** gombot.

4 A **▲** vagy **▼** **[30]** gombbal válassza ki a „PLAY SET?” opciót, majd nyomja meg az ENTER **[30]** gombot. Megjelenik az „ON” opció, és az órakijelzés villog.

5 Állítsa be a lejátszás elindításának időpontját.

A **▲** vagy **▼** **[30]** gombbal állítsa be az óraértéket, majd nyomja meg az ENTER **[30]** gombot.

A perckijelzés villog. Használja a fenti eljárást a perc beállításához. Megjelenik az „OFF” opció, és az órakijelzés villog.

6 Használja az 5. lépésben ismertetett eljárást a lejátszás befejezési idejének a beállításához.

7 Válassza ki a hangforrást.
Nyomja meg a **▲** vagy **▼** **[30]** gombot mindaddig, míg a kívánt hangforrás meg nem jelenik, majd nyomja meg az ENTER **[30]** gombot. A kijelzőn megjelennek az időzítő beállítások.

8 Kapcsolja ki a készüléket a **I/⏻** **[1]** gombbal.

Megjegyzések

- Ha a készülék be van kapcsolva, vagy a „STANDBY” villog a kijelzőn, a lejátszás időzítő nem aktiválódik.
- A rendszer 30 másodperccel a beállított idő előtt bekapcsol.

További műveletek

Művelet	Teendő
A beállítás ellenőrzése.	1 Nyomja meg a TÍMER MENU [19] gombot. A „TIMER SEL?” villog a kijelzőn. 2 Nyomja meg az ENTER [30] gombot. 3 A ▲ vagy ▼ [30] gombbal válassza ki a „PLAY SELECT?” kijelzést, és nyomja meg az ENTER [30] gombot.
A beállítás módosítása.	Ismételje meg az eljárást az 1. lépéstől.
A lejátszás időzítő kikapcsolása.	1 Nyomja meg a TÍMER MENU [19] gombot. A „TIMER SEL?” villog a kijelzőn. 2 Nyomja meg az ENTER [30] gombot. 3 A ▲ vagy ▼ [30] gombbal válassza ki a „TIMER OFF?” kijelzést, és nyomja meg az ENTER [30] gombot.

A kijelzések beállítása

Az óra ellenőrzése

A kikapcsolt készüléken nyomja meg a DISPLAY [11] gombot. Az órakijelzés 8 másodpercre megjelenik.

A kijelző fényerejének beállítása

A bekapcsolt készüléken nyomja meg többször a DIMMER [36] gombot.

A gomb többszöri megnyomásakor a beállítások az alábbi sorrendben jelennek meg:

DIMMER OFF → DIMMER 1 → DIMMER 2*

* A DIMMER 2 a legsötétebb beállítás.

A lemez információinak ellenőrzése

A lemezinformációinak ellenőrzése a kijelzőn

Nyomja meg a DISPLAY [11] gombot.

Ha többször megnyomja a DISPLAY [11] gombot, a kijelzett információk az alábbiak szerint változnak: ① → ② → ① → ...

① Lemezinformációk

② Órakijelzés (8 másodpercig)

A lejátszási idő, a hátralévő idő és a címek ellenőrzése

Lejátszás közben nyomja meg a TIME/TEXT [37] gombot.

Ha többször megnyomja a TIME/TEXT [37] gombot, a kijelzett információk az alábbiak szerint változnak:

① → ② → ... → ① → ...

DVD VIDEO vagy DVD-R, DVD-RW (VR formátumú) lemez lejátszása közben:

- Ha menüt vagy egy fejezetek nélküli tételt játszik le:

① A menüből vagy a jelenlegi tételből eltelt idő

② Lemezcím¹⁾

- Ha egy fejezetet, vagy a fenti kategóriákba nem sorolható elemet játszik le:

- ① A pillanatnyi tételből eltelt idő
- ② A pillanatnyi tételből hátralévő idő
- ③ A pillanatnyi fejezetből eltelt idő
- ④ A pillanatnyi fejezetből hátralévő idő
- ⑤ A lemez címe^{1) 2)}

AUDIO CD vagy PBC funkciók nélküli VIDEO CD lejátszása közben:

- ① A pillanatnyi műsorszámból eltelt idő
- ② A pillanatnyi műsorszámból hátralévő idő
- ③ A pillanatnyi lemezből eltelt idő³⁾
- ④ A pillanatnyi lemezből hátralévő idő³⁾
- ⑤ A lemez címe^{1) 4)}

VIDEO CD, Super VCD lejátszása közben:

- ① A pillanatnyi jelenetből, műsorszámból eltelt idő
- ② A lemez címe^{1) 4)}

DATA CD, DATA DVD lemezen lévő MP3 műsorszámok vagy DivX videofájlok lejátszása közben:

- ① A pillanatnyi műsorszámból, fájlból eltelt idő
- ② A műsorszám és fájl címe⁵⁾

A teljes játékidő és a címek ellenőrzése

Állj üzemmódban nyomja meg többször a TIME/TEXT  gombot.

Ha többször megnyomja a TIME/TEXT  gombot, a kijelzett információk az alábbiak szerint változnak:

- ① → ② → ① → ...

DVD VIDEO vagy DVD-R, DVD-RW (VR formátumú) lemez esetén:

- ① A lemez tételeinek száma
- ② A lemez címe¹⁾

AUDIO CD vagy PBC funkciók nélküli VIDEO CD esetén:

- ① A lemez műsorszámainak teljes száma és a lemez teljes lejátszási ideje
- ② A lemez címe¹⁾

PBC funkciókkal rendelkező VIDEO CD esetén:

- ① A lemez jeleneteinek száma
- ② A lemez címe¹⁾

¹⁾ Ha a DVD VIDEO nem DVD-TEXT rendszerű, illetve ha a VIDEO CD nem rendelkezik szöveges információval, a „NO TEXT” jelenik meg a kijelzőn.

²⁾ Ha a lemez címének kijelzése közben megnyomja a TIME/TEXT  gombot, a jelenlegi fejezet és tétel száma 2 másodpercre megjelenik, majd a készülék visszakapcsol a lejátszásból eltelt idő kijelzésére.

³⁾ Ha a programozott vagy a véletlen sorrendű lejátszás be van kapcsolva, a lemezből eltelt és hátralévő játékidőt nem jelzi ki a készülék.

- 4) Ha a lemez címének kijelzése közben megnyomja a TIME/TEXT [37] gombot, a jelenlegi műsorszám és index száma (PBC funkciókkal nem rendelkező VIDEO CD esetén) vagy a jelenlegi jelenet száma (PBC funkciókkal rendelkező VIDEO CD esetén) 2 másodpercre megjelenik, majd a készülék visszakapcsol a lejátszásból eltelt idő kijelzésére.
- 5) Ha DivX videofájl lejátszása esetén, a fájl címének kijelzése közben megnyomja a TIME/TEXT [37] gombot, a jelenlegi album és fájl száma 2 másodpercre megjelenik, majd a készülék visszakapcsol a lejátszásból eltelt idő kijelzésére.

Megjegyzések

- Ha csak JPEG képfájlok tartalmazó lemezt játszik le, a kijelzőn a „JPEG” vagy a „No Audio” üzenet jelenik meg.
- A TIME/TEXT [37] gombbal nem választhatja ki a kívánt lemezinformációkat, ha:
 - JPEG képfájl játszik le,
 - leállítja az MP3 műsorszámokat és/vagy JPEG képfájlok tartalmazó DATA CD, DATA DVD lemez lejátszását,
 - leállítja a DivX videofájlok tartalmazó DATA CD, DATA DVD lemez lejátszását.
- Ha az MP3 műsorszám címe nem megjeleníthető karaktert tartalmaz, a „*” jelenik meg az adott karakter helyén.
- Az MP3 audio műsorszám és DivX videofájl lejátszási idejének kijelzése esetenként pontatlan lehet.

A lemez információinak ellenőrzése a képernyőn

Nyomja meg a TIME/TEXT [37] gombot.

Ha többször megnyomja a TIME/TEXT [37] gombot, a kijelzett információk az alábbiak szerint változnak:

① → ② → ... → ① → ...

A tv-képernyőn megjeleníthető időinformációk a pillanatnyi lemeztől függően eltérhetnek.

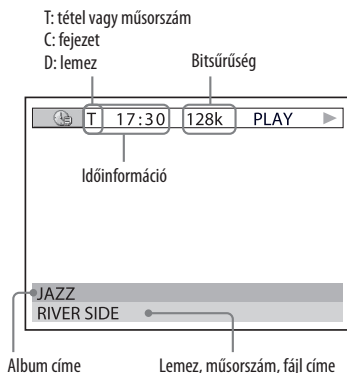

DVD VIDEO vagy DVD-R, DVD-RW (VR formátumú) lemez lejátszása közben:

- ① A pillanatnyi tételből eltelt idő
- ② A pillanatnyi tételből hátralévő idő
- ③ A pillanatnyi fejezetből eltelt idő
- ④ A pillanatnyi fejezetből hátralévő idő
- ⑤ A lemez címe

VIDEO CD, Super VCD lejátszása közben:

- 1 A pillanatnyi jelenetből, műsorszámból eltelt idő
- 2 A lemez címe

AUDIO CD vagy PBC funkciók nélküli VIDEO CD lejátszása közben:

- 1 A pillanatnyi műsorszámból eltelt idő
- 2 A pillanatnyi műsorszámból hátralévő idő
- 3 A pillanatnyi lemezből eltelt idő
- 4 A pillanatnyi lemezből hátralévő idő
- 5 A lemez címe

DATA CD, DATA DVD lejátszása közben:

A pillanatnyi műsorszámból, fájlból eltelt idő.

Megjegyzések

- A készülék csak az angol ábécé betűit, számokat, illetve néhány szimbólumot képes megjeleníteni.
- A lejátszott lemez típusától függően a készülék csak korlátozott számú karakter megjelenítésére képes.
- Az MP3 albumok és műsorszámok címe csak akkor jeleníthető meg, ha az megfelel az ISO 9660 (1-es és 2-es szint) szabványelőírásnak.

A lemez audio információinak ellenőrzése

(Csak DVD VIDEO lemez és DivX videofájlok esetén.)

Ha lejátszás közben többször megnyomja az AUDIO [2] gombot, a pillanatnyi audiojel formátuma megjelenik a tv-képernyőn.

DVD VIDEO lemez lejátszása közben:

A Dolby Digital formátum esetében például a hangjeleket a mono üzemmódtól kezdve egészen az 5.1-csatornás üzemmódig rögzíthetik a DVD VIDEO lemezen.

Példa:

5.1-csatornás Dolby Digital:

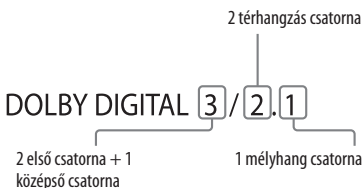

DivX videofájl lejátszása közben:

Példa:

MP3 műsorszám

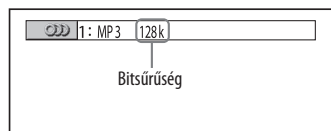

JPEG képfájlok felvételi dátumának ellenőrzése

Ha a JPEG képfájl Exif* mezőt is tartalmaz, a képfájl lejátszása közben ellenőrizheti a felvételi dátumot.

Lejátszás közben nyomja meg többször a  DISPLAY  gombot. Megjelenik a vezérlőmenü.

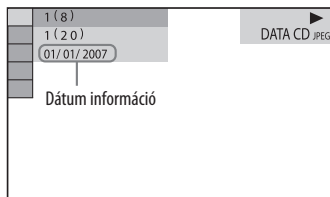

* Az „Exchangable Image File Format” (csereszabatos képfájl formátum) a digitális fényképfórmátum egyik szabványa melyet a Japan Electronics & Information Technology Industries Association (JEITA) definiált.

Megjegyzés

A dátumkijelzés formátuma országtól függően eltérhet.

Külső berendezések csatlakoztatása

A rendszer tökéletesebb kihasználása érdekében külön megvásárolható külső berendezéseket is csatlakoztathat a készülékhez. Olvassa el a csatlakoztatott külső berendezés kezelési útmutatóját is.

Előlap

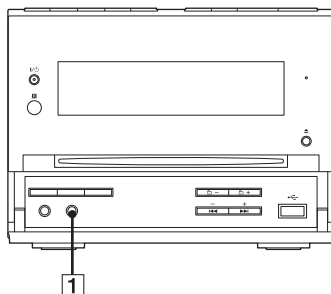

Hátoldal

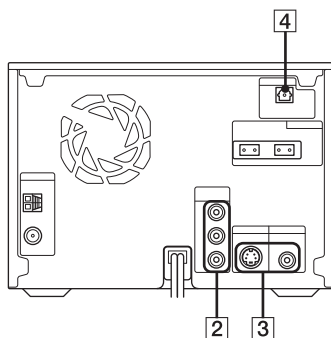

1 AUDIO IN aljzat

Külső készülék (hordozható zenelejátszó stb.) hangkimenetét ehhez az aljzathoz kell csatlakoztatni.

2 COMPONENT VIDEO OUT aljzatok

Tv-készülék vagy kivetítő komponens videobemenetéhez kell csatlakoztatni.

Ha a tv-készülék kompatibilis a progresszív jelformátummal, alkalmazza ezt a csatlakoztatási módot, és a készülék PROGRESSIVE [12] gombjával válassza ki a „P AUTO” vagy a „P VIDEO” kijelzést. Kiválóbb képminőségben lehet része.

3 S-VIDEO OUT, VIDEO OUT aljzatok

Tv-készülék S-video- vagy videobemenetéhez kell csatlakoztatni. Ha az S-videobemenetre kapcsol, kiválóbb képminőségben lehet része.

4 DIGITAL OUT aljzat

Külső digitális készülék (pl. erősítő) digitális optikai bemenetéhez kell csatlakoztatni. Ha a csatlakoztatott erősítő rendelkezik Dolby Digital vagy DTS dekóderrel, 5.1-csatornás térhangzásban lehet része.

Megjegyzés

A hang csak akkor hallható, ha ezt a készüléket „DVD” üzemmódba kapcsolja

5.1-csatornás térhangzás előállítása külön megvásárolható erősítő segítségével

1 Csatlakoztassa a digitális optikai vezetékét.

Lásd a „Külső berendezések csatlakoztatása” című fejezetet (74. oldal).

2 Csatlakoztassa a hangsugárzókat a dekóderrel ellátott, külön megvásárolható erősítőhöz.

A hangsugárzók elhelyezésének módját lásd a csatlakoztatott erősítő kezelési útmutatójában.

3 Indítsa el a többcsatornás műsorforrás (DVD VIDEO stb.) lejátszását.

4 Válassza ki a kívánt hangformátumot.

Lásd „A hang beállítása” című fejezetben (30. oldal).

További információk

Hibaelhárítás

Ha a készülék működésében rendellenességet észlel, az alábbiak szerint járjon el:

- 1 Ellenőrizze, hogy a hálózati vezeték és a hangszugárzóvezetékek csatlakoztatása megtörtént-e, és megfelelő-e.
- 2 Ellenőrizze az alábbi hibalistát, és hajtsa végre a tanácsolt hibaelhárító műveletet.

Ha a hiba a fentiek elvégzése után is fenn áll, lépjen kapcsolatba a legközelebbi Sony szakszervizzel.

Ha a **STANDBY** jelző villog

Azonnal húzza ki a hálózati csatlakozóvezetékét, és ellenőrizze az alábbiakat.

- Rendelkezik-e a készülék feszültségválasztó kapcsolóval, és az a megfelelő állásba van-e kapcsolva?
- Csak a mellékelt hangszugárzókat használja?
- Nem akadályozza valami a szellőzést a készülék hátoldalán?

Ha a **STANDBY** jelző [2] abbahagyta a villogást, csatlakoztassa újra a hálózati vezetékét, és kapcsolja be a rendszert. Ha a probléma továbbra is fennáll, lépjen kapcsolatba a legközelebbi Sony márkaszervizzel.

Általános jellegű problémák

Az óra vagy az időzítő beállítása törlődik.

- A hálózati vezeték nem csatlakozik, vagy áramkimaradás fordult elő. Végezze el újból „Az óra beállítása” (22. oldal) műveletet. Ha az időzítőt is beállította, ismételje meg az „Ébredés zenére” (68. oldal) műveleteit.

A „- -: -” jelenik meg a kijelzőn.

- Áramkimaradás fordult elő. Állítsa be újra az órát (22. oldal) és az időzítőt (68. oldal).

Nincs hang.

- Nyomja meg többször a **VOLUME +** [18] gombot.
- Fejhallgató csatlakozik a **PHONES** aljzathoz [10].
- Ellenőrizze a hangszugárzók csatlakoztatását (18. oldal).
- A készülék szünet, lassított lejátszási vagy keresési üzemmódban működik. Nyomja meg a [17] gombot (vagy a DVD [15] gombot a készüléken) a lejátszás elindításához.

Erős zúgás vagy zaj.

- Túl közel helyezte a rendszert a tv-készülékhez vagy a videomagnóhoz. Vigye távolabb a rendszert a tv-készüléktől vagy a videomagnótól.
- Helyezze a készüléket távolabb a zajforrástól.
- Csatlakoztassa a készüléket egy másik hálózati aljzathoz.
- Szereljen fel egy kereskedelembe kapható, szabványos zajszűrőt a hálózati vezetékre.

Az időzítő nem működik.

- Ellenőrizze az időzítő beállítását, és állítsa be a pontos időt (68. oldal).
- Törölje a kikapcsolás időzítő beállításait (68. oldal).

A távvezérlő nem működik.

- Valamilyen akadály van a távvezérlő és a készülék között.
- Vigye közelebb a távvezérlőt a készülékhez.
- Irányítsa a távvezérlőt a készülék távvezérlés érzékelője felé.
- Cserélje ki mindkét elemet (AA (R6) típusú elem).
- Vigye távolabb a készüléket a gerjesztési elven működő fényforrástól.

Hangulati visszacsatolás (gerjedés) fordul elő.

- Csökkentse a hangerőt.

Tartós színhiba fordul elő a készüléken.

- Kapcsolja ki a tv-készüléket, majd 15–30 perc múlva kapcsolja be ismét. Ha a színhiba továbbra is fennáll, vigye távolabb a hangsugárzókat a tv-készüléktől.

A THEATRE SYNC funkció nem működik.

- Ha a tv-készülék és ez a rendszer túlságosan távol van egymástól, a fenti funkció nem működik. Helyezze közelebb a rendszert a tv-készülékhez.

Hangsugárzók**Csak az egyik csatorna szól, vagy kiegyensúlyozatlan a jobb és a baloldali hangerő.**

- Amennyire lehet, szimmetrikusan helyezze el a hangsugárzókat.
- Ellenőrizze, hogy a hangsugárzókat megfelelően és biztosan csatlakoztatta-e.
- A lejátszott műsorforrás mono hangú.

Lemez lejátszás

A készülék nem adja ki a lemezt.

- Keresse fel a vásárlás helyét.

A lejátszás nem indul el.

- Ellenőrizze, hogy van-e a készülékben lemez.
- Tisztítsa meg a lemezt (88. oldal).
- Helyezze be újból a lemezt.
- Olyan lemezt helyezzen be, melyet a készülék le tud játszani (6. oldal).
- A lemezt a feliratos oldalával felfelé helyezze be a lemezbetöltő nyílásba [5].
- Vegye ki és törölje le a lemezt. Hagyja bekapcsolva a készüléket néhány órán át, amíg a nedvesség elpárolog a belsejéből.
- A lejátszás elindításához nyomja meg a ▷ [17] gombot (vagy a DVD ► [15] gombot a készüléken).
- A DVD VIDEO lemez régiókódja nem egyezik meg a készülék régiókódjával.
- Kapcsolja ki a személyre szabott szülői felügyelet funkciót (51. oldal).

Hangkiesés tapasztalható.

- Tisztítsa meg a lemezt (88. oldal).
- Helyezze be újból a lemezt.
- Helyezze a készüléket rezgésmentes helyre (például egy rögzített állványra).
- Helyezze a készüléktől távolabb a hangszugárzókat, pl. külön állványra. Ha sok mélyhangot tartalmazó zenét hallgat magas hangerőn, a hangszugárzók által keltett rezgés hangkiesést okozhat.

A lejátszás nem az első műsorszámmal kezdődik.

- A készülék programozott vagy véletlen sorrendű lejátszási módban működik. Kapcsolja ki a programozott vagy a véletlen sorrendű lejátszást.
- A készülék folytatólagos lejátszási üzemmódban működik. Nyomja meg kétszer a ■ [17] gombot. Ezután indítsa el a lejátszást a ▷ [17] gombbal (vagy a készülék DVD ► [15] gombjával) (32. oldal).
- A DVD VIDEO címe vagy a PBC menü önműködően megjelenik a tv-képernyőn.

A lejátszás önműködően megkezdődik.

- A DVD VIDEO lemez önműködő lejátszási funkcióval rendelkezik.

A lejátszás önműködően leáll.

- Néhány lemez önműködő szünetjelet tartalmaz. Ilyen lemez lejátszásakor, ha a rendszer eléri a jelet, a lejátszás megáll.

A leállítást, keresést, lassítást, ismételt, véletlen sorrendű lejátszást vagy a programozott lejátszást stb. nem lehet végrehajtani.

- A lejátszott lemeztől függően előfordulhat, hogy a fenti műveletek valamelyikét nem lehet végrehajtani. Lásd a lemezhez mellékelt útmutatót.

A DATA CD lemezt (MP3 audio, JPEG kép, DivX videó) nem lehet lejátszani.

- A DATA CD másorát nem az ISO 9660 1-es vagy 2-es szintű szabványnak, vagy a Joliet formátumnak megfelelően készítették el.
- A DATA DVD másorát nem olyan formátumban vették fel, mely megfelel az UDF (általános lemezformátum) szabványnak.
- Az MP3 műsorszám nem „MP3” kiterjesztésű.
- A fájlok nem a kívánt formátumúak.
- Az MPEG 1 Audio Layer 3 formátumtól eltérő formátumú MP3 fájlok lejátszása nem lehetséges.
- A rendszer 8 mappaszintig tudja lejátszani a műsorszámokat.
- MP3, JPEG fájlok esetén ellenőrizzé a „MODE (MP3, JPEG)” funkció beállítását (41. oldal).
- A lemez több mint 200 albumot tartalmaz.
- Az album több mint 600 műsorszámot, fájlt tartalmaz.
- A „MODE (MP3, JPEG)” funkció „AUTO” beállítását választotta ki, és az album több mint 300 MP3, JPEG műsorszámot, fájlt tartalmaz.
- Az MP3, JPEG fájlokat tartalmazó DATA CD, DATA DVD lemez DivX videofájlt is tartalmaz.
- A JPEG képfájl kiterjesztése nem „.JPG” vagy „.JPEG”.
- A fájl mérete nagyobb 3072 (szélesség) × 2048 (magasság) képpontnál normál módban vagy nagyobb 2 000 000 képpontnál, progresszív JPEG (főként internetes megjelenítésre használt) esetén.
- A magas szélesség-magasság aránnyal rendelkező JPEG képfájlok nem jeleníthetők meg.
- A DivX videofájl kiterjesztése nem „.AVI” vagy „.DIVX”.
- A nagy szélesség-magasság aránnyal rendelkező DivX videofájlok nem játszhatók le.

Egyes MP3 fájlok lejátszása hosszabb idő után indul el, mint másoké.

- A következő lemezek esetében, az információk beolvasása után a lejátszás elindítása tovább tarthat a szokásosnál.
 - Ha a lemez nagyon sok albumot és fájlt tartalmaz.
 - Ha az albumok és műsorszámok struktúrája nagyon bonyolult.

A lemez, az album vagy a műsorszám címe, illetve a DVD-TEXT karakterei nem megfelelően jelennek meg.

- Olyan lemezt használjon, mely megfelel az ISO 9660 1-es, 2-es szint, vagy Joliet kiterjesztési formátumnak.
- A rendszer az alábbi karaktereket képes megjeleníteni:
 - nagybetűk (A-Z),
 - kisbetűk (a-z),
 - számok (0–9),
 - szimbólumok (< > * +, – / [] _).Az ettől eltérő karakterek nem megfelelően jelennek meg.

A térhangzás gyengén hallható Dolby Digital vagy MPEG hangszáv lejátszásakor.

- Ellenőrizze a hangszugárzók csatlakoztatását (18. oldal).
- A DVD VIDEO lemeztől függően előfordulhat, hogy a kimenő jel nem 5.1-csatornás. Akkor is lehet mono és sztereó is, ha Dolby Digital vagy MPEG audio formátumban rögzítették is.

AUDIO CD, VIDEO CD, MP3 műsorszám, DivX videofájl vagy DVD VIDEO lejátszásakor nincs sztereóhatás.





- Ellenőrizze a rendszer csatlakoztatásait.

USB-eszköz

Támogatott USB-eszközt használ?

- Ha nem támogatott USB-eszközt használ, a következő problémák fordulhatnak elő. A kompatibilis USB-eszközökkel kapcsolatos információkat lásd a honlapon (97. oldal).
 - A rendszer nem ismeri fel az USB-eszközt.
 - A rendszer nem jeleníti meg a fájlok vagy mappák nevét.
 - A lejátszás nem lehetséges.
 - A hang ugrik.
 - Zaj hallható.

Az „Over Current” (túláram) üzenet jelenik meg.

- Probléma merült fel az  (USB) aljzat  elektromos jelszintjével kapcsolatban. Kapcsolja ki a rendszert és távolítsa el az USB-eszközt az  (USB) aljzattól . Győződjön meg róla, hogy az USB-eszköz megfelelően működik-e. Ha a kijelzés továbbra is megjelenik, forduljon a legközelebbi Sony szakszervizhez.

Nincs hang.

- Az USB-eszköz nem lett megfelelően csatlakoztatva. Kapcsolja ki a rendszert, csatlakoztassa újra az USB-eszközt és ellenőrizze, hogy az USB MEMORY jelző  világít-e.

A hang torz.

- A fájl tömörítéshez használt bitsűrűség túl alacsony. Másoljon magasabb bitsűrűséggel tömörített fájlokat az USB-eszköze.

Zaj, illetve hangkiesés tapasztalható.

- Kapcsolja ki a rendszert, majd csatlakoztassa újra az USB-eszközt.
- Maga a zenei adat tartalmazhat zajt. A számítógép állapotától függően zaj kerülhet a zenei adatra, a létrehozásakor. Hozza létre a zenei adatot ismét.
- Ha USB memóriát használ, másolja fel a fájlokat a számítógépre, formázza meg az USB memóriát FAT16 vagy FAT32 formátumra, majd másolja vissza a fájlokat az eszközre.*

Az USB-eszköz nem csatlakoztatható az  (USB) aljzatba .

- Fordítva próbálta csatlakoztatni az USB-eszközt. Csatlakoztassa az eszközt a megfelelő helyzetben.

Egy másik eszközön már használt USB memória nem működik.

- Lehet, hogy nem támogatott formátumú adat lett rá rögzítve. Ebben az esetben, ha szükséges készítsen biztonsági másolatot az USB memórián lévő fájlokról, a számítógép merevlemezére másolva azokat. Ezután formázza meg az USB memóriát FAT16 vagy FAT32 fájlrendszerre, majd másolja vissza a mentett audiofájlokat az USB memóriára.*





A „Reading” hosszú ideig látható.

- Ha az USB-eszközön sok mappa vagy fájl található, a beolvasás ideje elhúzódhat. Ezért a következőket javasoljuk.
 - Az USB-eszközön lévő összes mappa száma legyen 100 vagy kevesebb.
 - A mappánkénti fájlok száma legyen 100 vagy kevesebb.

Hibás kijelzés.

- Másolja fel a zenei adatot újra az USB-eszközre, mivel az azon tárolt adat valószínűleg megsérült.

A lejátszás nem indul el.

- Kapcsolja ki a rendszert, majd csatlakoztassa újra az USB-eszközt.
- Csatlakoztasson olyan USB-eszközt, amit ez a rendszer le tud játszani.
- Indítsa el a lejátszást a   gombbal (vagy a készülék USB   gombjával).

A lejátszás nem az első műsorszámmal kezdődik.

- Kapcsolja a készüléket normál lejátszási módba.

A fájlok nem játszhatóak le.

- Az USB memória nem támogatott, vagy nem FAT16 vagy FAT32 fájlrendszerű.*
- Ha partícionált USB memóriát használ, csak az első partíción található fájlok lesznek lejátszhatóak.
- A tömörített vagy jelszóval védett fájlok nem lejátszhatóak.

* Ez a rendszer a FAT16 és a FAT32 fájlrendszert támogatja, de lehetnek olyan USB-eszközök, melyek nem támogatják ezeket a fájlrendszereket. A részletekért olvassa el az USB-eszköz kezelési útmutatóját, vagy lépjen kapcsolatba a gyártóval.

Kép

Nincs kép.

- A FUNCTION +/- [15] gombbal kapcsoljon „DVD” üzemmódba (vagy nyomja meg a DVD ► [15] gombot a készüléken).
- Ellenőrizze, hogy a rendszert megfelelően csatlakoztatta-e.
- A videó csatlakozóvezeték megsérült. Cserélje ki.
- Ellenőrizze, hogy a rendszert a tv-készülék megfelelő videobemenetéhez csatlakoztatta-e (20. oldal).
- Ellenőrizze, hogy bekapcsolta-e és megfelelően működteti-e a tv-készüléket.
- A készülék PROGRESSIVE [12] gombjával válassza ki az „INTERLACE” beállítást, ha a tv-készüléket a rendszer COMPONENT VIDEO OUT aljzatához csatlakoztatta, és a tv-készülék nem képes progresszív jeleket fogadni.

- A progresszív formátumot választotta ki, de a tv-készülék nem alkalmas a progresszív formátumú jelek feldolgozására. Ebben az esetben válassza a sorváltásos (interlace) formátumot (alapbeállítás) (21. oldal).
- Még ha a tv-készülék alkalmas is a progresszív formátumú (525p/625p) jelek vételére, előfordulhat, hogy a kép nem megfelelő a progresszív formátumú bemenet használatakor. Ebben az esetben válassza a sorváltásos (interlace) formátumot (alapbeállítás) (21. oldal).
- Ellenőrizze, hogy a megfelelő videobemenetet választotta-e ki a tv-készüléken, és látja-e a rendszer műsorát a képernyőn.
- Ellenőrizze, hogy a tv-készülékével azonos színrendszert állított-e be ezen a rendszeren.
- Ellenőrizze, hogy a tv-készülékét és a rendszert csak a mellékelt videovezetékkel csatlakoztatta-e.

Képzajok észlelhetők.

- Tisztítsa meg a lemezt.
- Ha az e rendszer által továbbított képet egy videomagnón keresztül juttatja a tv-készülékre, az egyes DVD VIDEO lemezeken alkalmazott másolásvédelmi rendszer befolyásolhatja a képminőséget. Ha a hiba akkor is fennáll, ha a rendszert közvetlenül a tv-készülékhez csatlakoztatja, próbálja meg a rendszert a tv-készülék S-videó aljzatához csatlakoztatni (20. oldal).

- Az antennavezetéket tartsa távol a hangszűrővezetékektől.
- A kép zavaros lehet, ha olyan VIDEO CD lemezt játszik le, amely színrendszere más, mint amit beállított.
- Ha videó alapú műsort progresszív jelformátumban játszik le, bizonyos típusú képek egyes részei – a jelátalakítás miatt – természetellenes formában jelenhetnek meg a COMPONENT VIDEO OUT aljzaton keresztül.
- Válassza ki a tv-készülékkel azonos színrendszert (57. oldal).

Szélesvásznú műsor lejátszásakor nem lehet módosítani a képarányt az alapbeállítási menü „SCREEN SETUP” menü pontjának „TV TYPE” funkciójával.

- A lejátszott DVD VIDEO lemezen a képarány rögzített.
- Ha ezt a rendszert S-videovezetékekkel csatlakoztatja, közvetlenül a tv-készülékhez csatlakoztassa azt. Ellenkező esetben előfordulhat, hogy a képarány nem módosítható.
- Lehetnek olyan tv-készülékek, melyeken a képarány nem módosítható.

A képernyőn nem a kívánt nyelven jelenik meg az üzenet.

- Válassza ki a megfelelő nyelvet az alapbeállítási menü „LANGUAGE SETUP” menüpontjának „OSD” opciójával (56. oldal).

Nem lehet kiválasztani a műsor hangjának nyelvét.

- A lejátszott DVD VIDEO lemez nem tartalmaz többnyelvű hangsávokat.
- A műsor nyelvének kiválasztása az adott DVD VIDEO lemezen nem engedélyezett.

Nem lehet kiválasztani a szinkronfelirat nyelvét.

- A lejátszott DVD VIDEO lemez nem tartalmaz többnyelvű szinkronfeliratot.
- A szinkronfelirat nyelvének kiválasztása az adott DVD VIDEO lemezen nem engedélyezett.

Nem lehet kikapcsolni a szinkronfelirat nyelvét.

- A szinkronfelirat kikapcsolása a DVD VIDEO lemezen nem engedélyezett.

Nem lehet kiválasztani a kameraállást.

- A lejátszott DVD VIDEO lemez nem tartalmaz több kameraállásból felvett jelenetet.
- A kameraállás kiválasztása az adott DVD VIDEO lemezen nem engedélyezett.

Beépített vevőegység

A memóriahelyek tartalma törlődik.

- A hálózati vezetékelt kihúzza, vagy áramkimaradás fordult elő több mint fél napig. Ismételje meg az „A memóriában tárolt rádióállomások hallgatása” műveletsort (61. oldal).

Erős zaj hallható. (A „TUNED” vagy az „ST” felirat villog a kijelzőn.)

- Állítsa be a megfelelő hullámsávot és a frekvenciát (60. oldal).
- Csatlakoztassa megfelelően az antennát (18. oldal).
- Keressen egy olyan helyet és helyzetet, ahol a vétel jó, és állítsa fel újból az antennát. Ha a vétel nem javítható ezzel a módszerrel, csatlakoztasson egy külön megvásárolható külső antennát.
- A mellékelt FM antenna teljes hosszában veszi a jeleket, ezért feszítse ki teljesen.
- Helyezze az antennát távolabb hangsugárzó-, a hálózati csatlakozó- és az USB-vezetékektől a zajos vétel megelőzése érdekében.
- Kapcsolja ki a közelben lévő elektromos készülékeket.

Nem fogható sztereóban az FM sztereó műsor.

- Nyomja meg ismételten a REPEAT/FM MODE  gombot mindaddig, míg a „MONO” felirat el nem tűnik a kijelzőről.





Külső berendezések

Nincs hang.

- Olvassa el az „Általános jellegű problémák” című fejezet „Nincs hang” című bekezdését (76. oldal), és ellenőrizze a lehetséges problémákat.
- Csatlakoztassa megfelelően a külső berendezést (74. oldal), és ellenőrizze:
 - A vezetékeket megfelelően csatlakoztatta-e.
 - A csatlakozódugaszokat ütközésig betolta-e az aljzatokba.
- Kapcsolja be a csatlakoztatott berendezést.
- Olvassa el a csatlakoztatott berendezés kezelési útmutatóját, és indítsa el a lejátszást.

















Ha a készülék ezek után sem működik megfelelően, vagy a fentiekben nem szereplő hibajelenség fordul elő, állítsa vissza az alapértelmezett beállítási értékeket a következőképpen:

A rendszer gyári alapértelmezett értékekre történő visszaállításához használja a készülék gombjait.

- 1 Húzza ki a hálózati vezetékét.
- 2 Csatlakoztassa újból a hálózati vezetékét.
- 3 Kapcsolja be a rendszert a I/⏻  gombbal.
- 4 Nyomja meg egyszerre a , DISPLAY  és I/⏻  gombot. A „RESET” megjelenik a kijelzőn.

A készülék önműködően visszaáll az alapértelmezett beállítási értékekre (a DVD beállítások kivételével). Az összes egyéni beállítás – pl. tárolt rádióállomások, óra, időzítő – törlődik.

A DVD beállítások* visszakapcsolása az alapértelmezett beállítási értékekre:

- 1 Állj üzemmódban nyomja meg a  DISPLAY  gombot.
A vezérlőmenü megjelenik a tv-képernyőn.
- 2 A  vagy   gombbal válassza ki a  (SETUP) menüt, majd nyomja meg az ENTER  gombot.
- 3 A  vagy   gombbal válassza ki a „RESET” funkciót, majd nyomja meg az ENTER  gombot.
- 4 A  vagy   gombbal válassza ki a „YES” opciót, majd nyomja meg az ENTER  gombot.
A memória törlése néhány másodpercig tart. E művelet közben ne kapcsolja ki a rendszert a I/⏻  gombbal.

* A szülői felügyelet kivételével.

Az öndiagnózis funkció

(Ha a kijelzőn betűk, számok jelennek meg.)

Amikor az öndiagnózis funkció aktiválódik, hogy a rendszer megelőzze az esetleges meghibásodásokat, egy betűből és négy számjegyből álló szerviz kód (pl. C 13 50) jelenik meg a képernyőn és az előlapi kijelzőn. Ebben az esetben ellenőrize a következő táblázatot.

A hibakód első három karaktere	Ok és hibaelhárítás
C 13	A lemez piszkos. <ul style="list-style-type: none">• Tisztítsa meg a lemezt egy puha kendővel (88. oldal).
C 31	A lemezt nem megfelelően helyezte be. <ul style="list-style-type: none">• Indítsa újra a rendszert, majd helyezze vissza helyesen a lemezt.
E XX (a XX helyén számok állnak)	A meghibásodás elkerülése érdekében a rendszer öndiagnózist hajtott végre. <ul style="list-style-type: none">• Vegye fel a kapcsolatot Sony kereskedőjével vagy a legközelebbi Sony márkaszervizzel és adja meg az 5 karakterből álló szervizkódot. Például: E 61 10

Ha a programváltozatszám jelenik meg a tv-képernyőn

Előfordulhat, hogy a rendszer bekapcsolásakor a [VER.X.XX] programváltozatszám (X egy számot jelöl) jelenik meg a képernyőn. Bár ez nem utal meghibásodásra (a Sony szervizek használják ezt a funkciót), de a normál működtetés ilyenkor nem lehetséges. Kapcsolja ki a készüléket, majd kapcsolja vissza.



Hibaüzenetek

A kijelzőn a következő üzenetek jelenhetnek meg, illetve villoghatnak a készülék működtetése közben.

DVD-lejátszó, beépített vevőegység

Cannot Play

- Olyan lemezt helyezett be, melyet ez a rendszer nem tud lejátszani.
- A DVD VIDEO régiókódja nem kompatibilis ezzel a készülékkel.

Data Error

- A lejátszani kívánt MP3 műsorszám, JPEG képfájl, DivX videofájl sérült.
- A MP3 műsorszám formátuma nem felel meg az MPEG 1 Audio Layer 3 normának.
- A JPEG képfájl formátuma nem felel meg a DCF normának.
- A DivX videofájl formátuma nem felel meg a DivX Certified normának.
- Az MP3 műsorszám kiterjesztése „.MP3”, de nem MP3 formátumú.
- A képfájl, bár „.JPG” vagy „.JPEG” kiterjesztésű, de nem JPEG formátumú.
- A videofájl, bár „.AVI” vagy „.DIVX” kiterjesztésű, de nem DivX formátumú.

No Disc

Nincs lemez a lemezbetöltő nyílásban [5].

Not In Use

Az adott pillanatban nem engedélyezett vagy nem használható funkció gombját nyomta meg.

OFF TIME NG!

A lejátszás időzítő kezdő- és végpontja azonos.

PASSWORD

A személyre szabott szülői felügyelet vagy szülői felügyelet funkció aktív.

Please Wait

A készülék a rendszerindítási műveletsort végzi.

Reading

A rendszer a lemezinformációkat olvassa be. Eközben néhány gomb nem használható.

USB-eszköz**ATRAC AD**

ATRAC audioeszközt csatlakoztatott.

Device Error

Az USB-eszközt nem lehet felismerni.

No Device

Nem csatlakoztatott USB-eszközt vagy a csatlakoztatott USB-eszköz leállt.

No Step

Minden programozott műsorszám töröltődött.

No Track

Nincs lejátszható fájl a rendszerre feltöltve.

Not Supported

Nem támogatott USB-eszközt csatlakoztatott.

Please Wait

A rendszer az USB-eszköz használatára készül elő.

Reading

A rendszer az USB-eszköz felismerését végzi.

Removed

Az USB-eszközt eltávolította.

Step Full!

Több mint 26 műsorszámot vagy fájlt (lépést) próbált meg beprogramozni.

Storage Drive

USB memóriát csatlakoztatott.

Óvintézkedések

A készülékkel NEM LEJÁTSZHATÓ lemezek

- Nem szabványos alakú lemezek (például szív, négyzet, csillag).
- Lemezek, melyeken ragasztószalag, papír vagy ragasztómaradvány van.
- Hitelesítő pecsétellátott kölcsönzött vagy használt lemezek, amelyeknél a ragasztó túlnyúlt a pecsétén.
- Olyan lemez, amelyre ragacos tapintású tintával van címke nyomtatva.

Megjegyzések a lemezekről

- Lejátszás előtt egy tisztító kendővel tisztítsa meg a lemezt. A törlést középről kifelé haladva hajtsa végre.
- A tisztításhoz ne használjon oldószert, például benzint, hígítót, a kereskedelmi forgalomban kapható tisztítószert vagy vinil lemezekhez használt antisztatizáló szert.
- Ne tegye ki a lemezeket közvetlen napsugárzásnak vagy hőnek (mint például fűtőtest), és ne hagyja napon parkoló járműben, mert a jármű belső terének hőmérséklete jelentősen megnőhet.
- Ne használjon olyan lemezt, melynek a külső peremén védőgyűrű található. Az ilyen lemez üzemzavart okozhat.

Energiaellátási követelmények

A készülék használata előtt ellenőrizze, hogy a használat helyén rendelkezésre álló energiaellátási követelmények megegyeznek-e a készülék energiaellátási követelményeivel.

Biztonság

- A készülék kikapcsolt állapotban is áram alatt van. A teljes áramtalanításhoz húzza ki a hálózati csatlakozót a hálózati aljzataból.
- Ha hosszú ideig nem használja készülékét, húzza ki a hálózati csatlakozót a hálózati aljzataból. Mindig a csatlakozódugaszt, és soha ne a vezetékot fogja meg.
- Ha bármilyen szilárd anyag vagy folyadék kerül a készülék belsejébe, húzza ki a hálózati csatlakozóvezetékot, és forduljon szakemberhez mielőtt újra használná a készülékot.
- A hálózati csatlakozóvezeték cseréjét kizárólag szakember végezheti.

Elhelyezés

- A készülékot ne helyezze el döntött állásban vagy olyan helyen ami túlságosan forró, hideg, poros, koszos, páras, a levegő szabad áramlása akadályozott, vagy ahol rázkódásnak, közvetlen napfénynek vagy éles fénynek van kitéve.
- Legyen óvatos, ha a készülékot vagy a hangsugárzókat védőbevonattal (gyanta, olaj, fényező stb.) kezelt felületre állítja, mert foltosodás vagy elszíneződés keletkezhet.
- Ha a készülékot közvetlenül egy hideg helyről egy meleg térbe viszi, vagy páras szobában helyezi el, a DVD-lejátszó belsejében található lencsén páralecsapódás jöhet létre, ami meghibásodáshoz vezethet. Ebben az esetben vegye ki a lemezt és legalább 1 óráig hagyja bekapcsolva a készülékot, amíg a nedvesség elpárolog belőle.

Felmelegedés

- Működés közben a készülék felmelegedése normális és nem ok az aggodalomra.
- Ne érintse meg a burkolatot nagy hangerőn történt folyamatos használat után, mert a burkolat felforrósodhat.
- Ne takarja el a szellőzőnyílásokat.

Hangsugárzó rendszer

Az ebben a rendszerben található első hangsugárzók mágnesesen árnyékoltak, így a tv-készülék közelében is elhelyezhetők. Ennek ellenére szinelváltozás következhet be néhány készüléktípus esetében. Ebben az esetben kapcsolja ki a tv-készüléket, várjon 15–30 percet, majd kapcsolja vissza. Helyezze a jobb hangsugárzót a készülék jobb oldalára, a bal hangsugárzót a bal oldalára. Ha nincs javulás, akkor helyezze a hangsugárzókat távolabb a tv-készüléktől.

FONTOS TUDNIVALÓ!

Figyelem! Ha egy állóképet vagy egy menüképernyőt hosszabb ideig a tv-képernyőn hagy ezen a rendszeren keresztül, a tv-képernyő maradó károsodást szenvedhet. Fokozottan érvényes ez a kivetítés tv-készülékekre.

A burkolat tisztítása

Kímélő tisztítószerrel enyhén megnedvesített puha ruhával törölje le a készülék burkolatát. A tisztításhoz soha ne használjon súrolószert, súrolószivacsot, benzint vagy alkoholt.

Minőségtanúsítás

A forgalomba hozó tanúsítja, hogy a CMT-DH30 típusú készülék a 2/1984. (III. 10.) számú BkM-ÍpM. együttes rendeletben előírtak szerint megfelel a következő műszaki jellemzőknek.

A készülék

Erősítő szék

DIN névleges teljesítmény

40 W + 40 W (6 Ω-on, 1 kHz, DIN)

Folytonos RMS kimenő teljesítmény (referencia):

50 W + 50 W (6 Ω-on, 1 kHz, 10% THD)

Bemenetek:

AUDIO IN (sztereóminijack):

feszültség 620 mV, impedancia 47 kΩ

↔ (USB) aljzat:

Type A, legnagyobb áram 500 mA

Kimenetek:

DIGITAL OUT (négyzet alakú optikai aljzat):

hullámhossz 660 nm

VIDEO OUT (RCA aljzat):

Legnagyobb kimenő jelszint, V_{p-p} , aszimmetrikus, negatív szinkron, terhelő impedancia 75 Ω

COMPONENT VIDEO OUT:

Y: 1 V_{p-p} , 75 Ω

PB/CB: 0,7 V_{p-p} , 75 Ω

PR/CR: 0,7 V_{p-p} , 75 Ω

S VIDEO OUT (4-érintkezős, mini-DIN aljzat):

Y: 1 V_{p-p} , aszimmetrikus, negatív szinkron

C: 0,286 V_{p-p} , terhelő impedancia 75 Ω

PHONES (sztereóminijack):

8 Ω vagy annál nagyobb impedanciájú fejhallgatók fogadására alkalmas

USB-rész

Támogatott bitsűrűség:

MP3 (MPEG 1 Audio Layer-3):
32–320 kbps, VBR
ATRAC: 48–352 kbps
(ATRAC3plus), 66/105/132 kbps
(ATRAC3)
WMA: 32–192 kbps, VBR
AAC: 48–320 kbps

Mintavételezési frekvenciák:

MP3 (MPEG 1 Audio Layer-3):
32/44,1/48 kHz
ATRAC: 44,1 kHz
WMA: 44,1 kHz
AAC: 44,1 kHz

Lemezlejátszó rész

Rendszer:

CD- és digitális audio, videó rendszer

Lézer:

A lézer dióda jellemzői:

Kibocsátási időtartam: folyamatos
Lézer kimenet*: kevesebb mint 1000
 μ W

*Ezt a kimeneti értéket az optikai
vevőfej lencse felszínétől 200 mm
távolságban 7 mm-es rekeszrel mértük.

Félvezető lézer:

(DVD: $\lambda = 650$ nm, CD: $\lambda = 790$ nm)

Frekvenciaátvitel:

DVD (PCM 48 kHz): 2 Hz–22 kHz
(± 1 dB)

CD: 2 Hz–20 kHz ($\pm 0,5$ dB)

Videó színrendszer:

PAL

Beépített vevőegység

FM sztereó, FM/AM szuperheterodin
vevőegység

FM vevőegység

Vételi frekvenciák:

87,5–108,0 MHz (50 kHz-es lépések)

Antenna:

FM huzalantenna

Antennacsatlakozók:

75 Ω , aszimmetrikus

Középfrekvencia:

10,7 MHz

AM vevőegység

Vételi frekvenciák:

531–1602 kHz (9 kHz-es
léptetőfrekvencia)

Antenna:

AM keretantenna

Antennacsatlakozó:

Külső antennacsatlakozó

Középfrekvencia:

450 kHz

Hangsugárzó

Hangsugárzó rendszer:

Teljes tartományt lefedő, bassz-reflex
típusú, mágnesesen árnyékolt

Hangszóró egységek:

120 mm, kúpos

Névleges impedancia:

6 Ω

Méretek (szé \times ma \times mé):

kb. 141 \times 141 \times 225 mm

Tömeg:

kb. 1,5 kg

Általános jellemzők

Energiaellátási követelmények:

220–240 V, 50/60 Hz-es váltóáram

Teljesítményfelvétel:

45 W

Méreték (szé × ma × mé) (kb.):

190 × 141 × 273 mm

Tömeg (kb.):

2,8 kg

Mellékelt tartozékok:

távvezérlő (1 db)

R6 (AA méretű) elemek (2 db)

AM keretantenna (1 db)

FM huzalantenna (1 db)



videovezeték (1 db)

hangsugárártálpak (8 db)

A kivitel és a műszaki adatok előzetes bejelentés nélkül megváltozhatnak.

- Készenléti teljesítményfelvétel: 0,5 W
- A nyomtatott áramkörtáblák egy részében nem használtunk halogénezett égésgátló anyagokat.

Útmutató a vezérlőmenühöz

A vezérlőmenü a funkciók kiválasztására és az azokkal kapcsolatos információk megjelenítésére szolgál. A vezérlőmenü bekapcsolásához vagy a képernyők váltásához nyomja meg ismételten a  DISPLAY  gombot. A vezérlőmenüképernyői a következőképpen követik egymást:

1. számú vezérlőmenü → 2. számú vezérlőmenü (csak bizonyos lemeztípusoknál) → vezérlőmenü kikapcsolva → 1. számú vezérlőmenü → ...







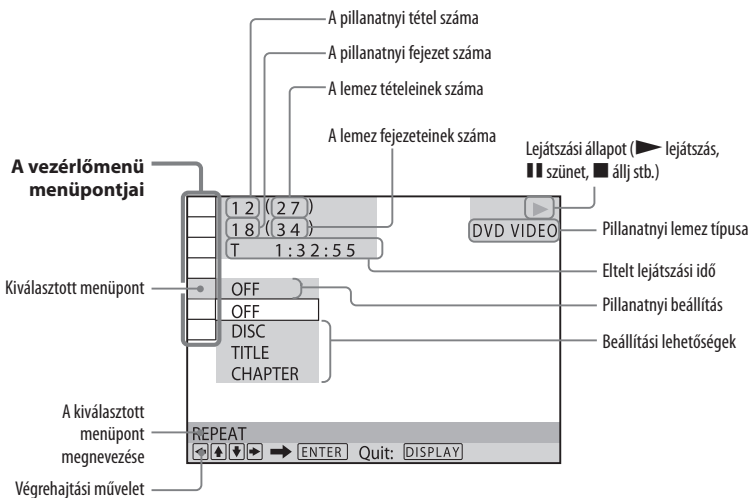

Vezérlőmenü kijelzés









Az 1-es és a 2-es vezérlőmenü elemei a lemez típusától függően változnak.

Példa: az 1-es vezérlőmenü DVD VIDEO lemez lejátszása esetén.



A vezérlőmenü elemei

Ikon	Menüpont, lemez típusa, funkció,
	TITLE/SCENE/TRACK DVD-V DVD-VR VIDEO CD A lejátszani kívánt tétel, jelenet vagy műsorszám kiválasztása.
	CHAPTER/INDEX DVD-V DVD-VR VIDEO CD A lejátszani kívánt fejezet vagy index kiválasztása.
	TRACK CD DATA CD DATA DVD A lejátszani kívánt műsorszám kiválasztása.
	ORIGINAL/PLAY LIST DVD-VR A lejátszási sorrend kiválasztása: az eredeti sorrendnek megfelelően, vagy a lejátszási lista által meghatározott módon.
	TIME/TEXT DVD-V DVD-VR VIDEO CD CD DATA CD DATA DVD Ellenőrizheti az eltelt és hátralévő lejátszási időt. Az időkód beírásával kereshet képet vagy zenét a lemezen. Megjelenítheti a DVD TEXT rendszerű lemezek szöveges információit, illetve az MP3 műsorszámok nevét.
	PROGRAM VIDEO CD CD Beállíthatja a műsorszámok lejátszási sorrendjét.
	SHUFFLE VIDEO CD CD DATA CD DATA DVD A lemez műsorszámainak véletlen sorrendű lejátszása.
	REPEAT DVD-V DVD-VR VIDEO CD CD DATA CD DATA DVD A lemez kiválasztott tételét, fejezetét, műsorszámát, albumát, fájlját vagy a teljes lemezt (összes tétel, műsorszám, album) ismételten lejátszhatja.

Ikon	Menüpont, lemez típusa, funkció,
	A/V SYNC DVD-V DVD-VR VIDEO CD DATA CD DATA DVD A kép és a hang közötti késés beállítása.
	PARENTAL CONTROL DVD-V VIDEO CD C D Korlátozhatja a lemez lejátszását.
	SETUP DVD-V DVD-VR VIDEO CD C D DATA CD DATA DVD QUICK Setup A gyorsbeállítás (QUICK SETUP) funkcióval kiválaszthatja a képernyőmenü nyelvét és a tv-készülék képernyőjét. CUSTOM Setup A gyorsbeállítás mellett további beállítások elvégzése. RESET A „SETUP” menü elemeinek visszaállítása a gyári értékre.
	ALBUM DATA CD DATA DVD A lejátszani kívánt album kiválasztása.
	FILE DATA CD DATA DVD A lejátszani kívánt JPEG kép vagy DivX videofájl kiválasztása.
	DATE DATA CD DATA DVD A digitális fényképezőgéppel készített kép felvételi dátumának megjelenítése.
	INTERVAL DATA CD DATA DVD Diavetítés üzemmódban a kép váltási időközt állíthatja be.
	EFFECT DATA CD DATA DVD A diaképek átmenetéhez használt képhatás kiválasztása.
	MODE (MP3, JPEG) DATA CD DATA DVD DATA CD, DATA DVD lemez lejátszásakor kiválaszthatja a lejátszandó adatok típusát; MP3 műsorszám esetén az (AUDIO), JPEG képfájl esetén az (IMAGE), mindkét fájl típus esetén pedig az (AUTO) beállítást válassza.

A választható nyelvek listája

A nyelvek helyesírása megfelel az ISO 639:1988 (E/F) szabványnak.

Kód	Nyelv	Kód	Nyelv	Kód	Nyelv	Kód	Nyelv
1027	Afar	1186	Scots Gaelic	1350	Malayalam	1513	Siswati
1028	Abkhazian	1194	Galician	1352	Mongolian	1514	Sesotho
1032	Afrikaans	1196	Guarani	1353	Moldavian	1515	Sundanese
1039	Amharic	1203	Gujarati	1356	Marathi	1516	Swedish
1044	Arabic	1209	Hausa	1357	Malay	1517	Swahili
1045	Assamese	1217	Hindi	1358	Maltese	1521	Tamil
1051	Aymara	1226	Croatian	1363	Burmese	1525	Telugu
1052	Azerbajjani	1229	Hungarian	1365	Nauru	1527	Tajik
1053	Bashkir	1233	Armenian	1369	Nepali	1528	Thai
1057	Byelorussian	1235	Interlingua	1376	Dutch	1529	Tigrinya
1059	Bulgarian	1239	Interlingue	1379	Norwegian	1531	Turkmen
1060	Bihari	1245	Inupiak	1393	Occitan	1532	Tagalog
1061	Bislama	1248	Indonesian	1403	(Afan) Oromo	1534	Setswana
1066	Bengali; Bangla	1253	Icelandic	1408	Oriya	1535	Tonga
1067	Tibetan	1254	Italian	1417	Punjabi	1538	Turkish
1070	Breton	1257	Hebrew	1428	Polish	1539	Tsonga
1079	Catalan	1261	Japanese	1435	Pashto; Pushto	1540	Tatar
1093	Corsican	1269	Yiddish	1436	Portuguese	1543	Twi
1097	Czech	1283	Javanese	1463	Quechua	1557	Ukrainian
1103	Welsh	1287	Georgian	1481	Rhaeto-Romance	1564	Urdu
1105	Danish	1297	Kazakh	1482	Kirundi	1572	Uzbek
1109	German	1298	Greenlandic	1483	Romanian	1581	Vietnamese
1130	Bhutani	1299	Cambodian	1489	Russian	1587	Volapük
1142	Greek	1300	Kannada	1491	Kinyarwanda	1613	Wolof
1144	English	1301	Korean	1495	Sanskrit	1632	Xhosa
1145	Esperanto	1305	Kashmiri	1498	Sindhi	1665	Yoruba
1149	Spanish	1307	Kurdish	1501	Sangho	1684	Chinese
1150	Estonian	1311	Kirghiz	1502	Serbo-Croatian	1697	Zulu
1151	Basque	1313	Latin	1503	Singhalese	1703	Nem
1157	Persian	1326	Lingala	1505	Slovak		meghatározott.
1165	Finnish	1327	Laothian	1506	Slovenian		
1166	Fiji	1332	Lithuanian	1507	Samoan		
1171	Faroese	1334	Latvian; Lettish	1508	Shona		
1174	French	1345	Malagasy	1509	Somali		
1181	Frisian	1347	Maori	1511	Albanian		
1183	Irish	1349	Macedonian	1512	Serbian		

Területkódok a szülői felügyelethez

Kód	Terület	Kód	Terület	Kód	Terület	Kód	Terület
2044	Argentína	2424	Fülöp-szigetek	2362	Mexikó	2086	Svájc
2047	Ausztrália	2376	Hollandia	2184	Nagy-Britannia	2499	Svédország
2046	Ausztria	2248	India	2109	Németország	2501	Szingapúr
2057	Belgium	2238	Indonézia	2379	Norvégia	2528	Thaiföld
2070	Brazília	2276	Japán	2254	Olaszország	2390	Új-Zéland
2090	Chile	2079	Kanada	2489	Oroszország		
2115	Dánia	2092	Kína	2427	Pakisztán		
2165	Finnország	2304	Korea	2436	Portugália		
2174	Franciaország	2363	Malajzia	2149	Spanyolország		

Csatlakoztatható USB- eszközök

Az alábbi Internet címen található meg a kompatibilis USB-eszközökkel kapcsolatos információt.

<<http://sonydigital-link.com/dna>>

Fogalom magyarázat

Album

DAT CD- vagy DATA DVD lemez olyan egysége, mely a JPEG képfájlokat vagy MP3 audio műsorszámokat tartalmaz.

DivX®

A DivX Inc. által megalkotott digitális videó technológia. A DivX technológiával tömörített videók viszonylag kis fájl méret mellett a legjobb minőségű formátumok közé tartoznak.

Dolby Digital

Ez a filmszínházakban alkalmazott hangformátum a Dolby Surround Pro Logic korszerűbb változata. Ennél a formátumnál a hátsó hangsugárzó csatorna sztereó, és megnövelt frekvenciaátviteli tartománnyal rendelkezik, továbbá egy mélyhang csatorna biztosítja a nagyon mély hangokat. Ezt a formátumot gyakran „5.1”-csatornás hangrendszernek is nevezik, mivel a mélyhang csatorna csak 0,1 csatornának számít (ugyanis csak akkor működik, amikor a különleges mélyhang effektusok megkívánják). A kivételes csatorna elkülönítést (áthallási csillapítás) a hat csatorna műsorának külön-külön történő felvétele biztosítja. Ezen kívül, az összes jel digitális úton történő feldolgozása miatt lecsökken a jeltorzulás mértéke.

DTS

A Digital Theatre Systems által kifejlesztett digitális hangtömörítési technológia. Ez a technológia az 5.1-csatornás térhangzás tömörítésnek felel meg. Ebben a rendszerben a sztereó hátsó csatorna, és egy elkülönített mélyhang csatorna fokozza a térhangzás élményét. A DTS ugyanazt a kiváló minőségű, 5.1 elkülönített hangcsatornával kialakított rendszert alkalmazza, melyekkel a filmszínházakban találkozhat. A kiváló csatorna elkülönülési jellemző a műsor csatornánkénti rögzítésének, a csekély torzítás pedig a digitális feldolgozásának köszönhető.

DVD VIDEO

Az AUDIO CD-lemezzel megegyező méretű, de akár 8 órányi mozgófilmet is tartalmazó digitális lemez.

Az egyrétegű, egyoldalas DVD VIDEO lemez információ tárterülete 4,7 GB (gigabájt), amely 7-szerese az AUDIO CD-lemezőnek. A kétrétegű, egyoldalas DVD VIDEO lemez információtárterülete 8,5 GB, az egyrétegű, kétoldalas DVD VIDEO lemezé 9,4 GB, míg a kétrétegű, kétoldalas DVD VIDEO lemez 17 GB információt tartalmazhat.

A képtömörítés az MPEG 2 formátumon alapul, mely a digitális adattömörítési technológia egyik világszabványa. Ezzel a képtömörítési eljárással a képadatok az eredeti méretükhöz képest 1/40-ed részre lehet összesűríteni. A DVD VIDEO egy másik technológiát is alkalmaz – a változó tömörítésű arányú tömörítési technológiát –, mely lehetővé teszi a kép állapotától függő adatkiosztást.

A hangot többcsatornás – Dolby Digital és PCM – formátumban rögzítik, így a hatás még élethűbb.

Ezen kívül számos egyéb, korszerű funkció – pl. kameraállítás és nyelv kiválasztás, szülői felügyelet – gazdagítja a DVD VIDEO lemezek szolgáltatásainak körét.

DVD-RW

A DVD-RW egy olyan írható, illetve újírható lemez, mely a DVD VIDEO lemezzel megegyező méretű. A DVD-RW lemezekre két különböző módon készíthető felvétel: VR formátumban és videó formátumban. A videó formátum kompatibilis a DVD VIDEO formátummal, míg a VR (videó felvételi) formátum változatos programozási és szerkesztési funkciókat kínál.

DVD+RW

A DVD+RW írható és újírható lemez. A DVD+RW olyan felvételi formátumot használ, mely hasonló a DVD VIDEO formátumhoz.

Fájl

DATA CD, DATA DVD lemezre rögzített JPEG képfájl vagy DivX videofájl. (A „fájl” szó erre a rendszerre kizárólagosan alkalmazott kifejezés.) Egy fájl egyetlen képet vagy mozgóképet tartalmaz.

Fejezet

A DVD-lemezen lévő tételek egy rövidebb szakasza. Egy tétel több fejezetből áll.

Jelenet

A PBC funkcióval ellátott VIDEO CD lemezeken a menüképernyők, a mozgóképek és az állóképek egységekre bontva jelennek meg, melyeket „jeleneteknek” nevezünk.

Kameraállítás funkció

Egyes DVD VIDEO lemezeken bizonyos jeleneteket több nézőpontból, kameraállásból rögzítettek.

Lejátszásvezérlés (PBC)

A lejátszás vezérlésére szolgáló kódolt jelek a VIDEO CD lemezeken (2.0 programváltozat). A VIDEO CD lemezekre felvett PBC képernyőmenü lehetővé teszi a VIDEO CD műsorának interaktív módon történő lejátszását, keresést stb.

Mozifilm alapú műsor, videó alapú műsor

A DVD VIDEO lemezeket film és videó alapú szoftverként osztályozhatjuk. A film alapú DVD a mozifilmekkel megegyező (24 képkocka másodpercenként) képmennyiséget használ. A videó alapú DVD, például tv-játékok esetében 25 képkockát (vagy 50 félképet) használ másodpercenként.

Műsorszám

A VIDEO CD , CD-lemezek, vagy MP3 hordozó kép- vagy hanganyagának kisebb szakaszai. Egy album több műsorszámot tartalmaz (csak MP3 esetében).

Nyelvkiválasztási funkció

Egyes DVD VIDEO lemezeken a szinkronfeliratokat és a műsor hangját több nyelven rögzítették.

Progresszív formátum (soronkénti letapogatás)

Ellentétben a sorváltós formátummal, a progresszív formátum 50–60 képet vetít másodpercenként (525 sor NTSC rendszernél és 625 sor PAL rendszernél). Ennek köszönhetően az általános képminőség javul, az állóképek, a szöveg és a vízszintes vonalak élesebben láthatók. Ez a rendszer az 525 és a 625 soros progresszív formátummal kompatibilis.

Régiókód

A szerzői jogok védelme érdekében alkalmazott rendszer. Minden DVD-rendszert és DVD VIDEO lemezt az értékesítési régiónak megfelelő jelzőszámmal láttnak el. A régiókódot mind a lejátszón, mind a lemez borítóján feltüntetik. Ez a rendszer csak azokat a lemezeket képes lejátszani, melyek régiókódja megegyezik a készülék régiókódjával.

Ez a rendszer az „” szimbólummal ellátott lemezeket is lejátszsa. Egyes DVD VIDEO lemezek esetében előfordulhat, hogy a régiókód nincs feltüntetve, és a készülék mégsem képes lejátszani azt a fentebb említett régiókód eltérése miatt.

Szülői felügyelet

A DVD VIDEO lemezek egyik funkciója, mely lehetővé teszi, hogy az egyes országokban érvényes szabályozás szerint, a néző kora alapján korlátozható legyen a lemez lejátszása. A korlátozás lemezenként eltérő lehet; aktiválás esetén a készülék a lejátszást teljesen letilthatja, egyes esetekben az erőszakos jeleneteket átugorja, vagy más jelenetekkel helyettesíti azokat stb.

Tétel

A DVD VIDEO lemez leghosszabb összefüggő videó vagy audio programja: pl. egy film a videoműsört tartalmazó lemezcserén, vagy egy zenei album a hangfrekvenciás műsört tartalmazó lemezcserén.

VIDEO CD

Compact Disc (CD), mely mozgóképeket tartalmaz.

A képtömörítés az MPEG 1 formátumon alapul, mely a digitális adattömörítési technológia egyik világszabványa. Ezzel a képtömörítési eljárással a képatokat az eredeti méretükhöz képest 1/140-ed részre lehet összesűriteni. Ennek megfelelően egy 12 cm-es VIDEO CD lemez akár 74 perces videoműsört is tartalmazhat.

A VIDEO CD lemezek részleges hangtömörítést alkalmaznak. Az emberi fül hallástartományán kívül eső hangokat a rendszer tömöríti, míg a hallható hangok tömörítés nélkül kerülnek felvételre. A VIDEO CD lemezek a hagyományos audio CD-lemezekhez képest 6-szoros mennyiségű hangfrekvenciás információt tartalmazhatnak.

A VIDEO CD lemezeknek 2 változata létezik:

- 1.1 programváltozat: csak a videoműsor és a hang játszható le.
- 2.0 programváltozat: nagyfelbontású állóképeket jeleníthet meg, és használhatja a PBC funkciókat.

Ez a készülék mindkét programváltozatú lemez lejátszására alkalmas.

Tárgymutató

Számok

16:9 57
4:3 LETTER BOX 57
4:3 OUTPUT 57
4:3 PAN SCAN 57

A

A/V SYNC 49, 94
AAC 62, 64
ALBUM 94
Album 27, 98
ANGLE 29
ATRAC 62, 64
ATRAC AD 62
AUDIO 56
AUDIO DRC 59

B

BACKGROUND 57
Beállítás képernyő 23

C

CHAPTER 39, 93
COLD RESET 84
COMPONENT VIDEO OUT
21, 75
Vezérlőmenüképernyő 92
CUSTOM 55
CUSTOM PARENTAL
CONTROL 50
CUSTOM SETUP 58

D

DATA CD 6
DATA DVD 7
Diavetítés 43, 45
DIMMER 70
DISPLAY 23
DivX 47, 98
Dolby Digital 98
DTS 98
DVD 6
DVD+RW 6, 99
DVD-RW 6, 99
DVD menü 38

E

EFFECT 47, 94
Elemek 19
Előlap 74
Előlapi kijelző 17

F

Fájl 99
Fejezet 28, 98
FILE 94
Film alapú szoftver 99
Folyamatos lejátszás 45
Folytatólagos lejátszás 32

Gy

Gyorskeresés előre 28
Gyorskeresés vissza 28

H

Használható lemeztípusok 6
Hátlap 74
Hibaelhárítás 76

I

Időzítő 68
INDEX 93
INTERLACE 21
INTERVAL 94
Ismétléses lejátszás 36

J

Jelenet 100
JPEG 41, 43, 45

K

Képenkénti lejátszás 28
Keresés 24, 56
Keresés 38
Kikapcsolás időzítő 68
Kiválasztás 38
Külső készülék csatlakoztatása
74
Külső készülékek hallgatása
75

L

LANGUAGE SETUP 24, 56
Lassított lejátszás 28
Lemezek kezelése 27
Lemez lejátszása 27
Lejátszás időzítő 68
Lejátszásvezérlés (PBC) 100

M

MENU 56
MODE (MP3, JPEG) 94
MP3 6
MULTI-DISC RESUME
33, 58
Műsorrészlet keresése a tv-
képernyő figyelésével 39
Műsorszám 6, 7

Ny

Nyelvkód lista 95

O

ORIGINAL 38, 93
OSD 57

P

PARENTAL CONTROL
52, 94
PAUSE MODE 58
PBC-lejátszás 31
PICTURE NAVI 40, 44
PLAY LIST 38, 93
Programozott lejátszás 33
PROGRESSIVE AUTO 21
Progresszív formátum 100
PROGRESSIVE VIDEO 21

R

Rádió 60
Rádióállomások 61
Rádióhallgatás 60
Régiókód 100
RESET 84, 94

S, Sz

SCENE 93
SCREEN SAVER 57
SCREEN SETUP 24
SETUP 94
SLEEP 25, 68
SUBTITLE 56
S VIDEO 75
Szülői felügyelet 100

T

Távvezérlő 12
THEATRE SYNC 25
TIME/TEXT 93
TITLE 36, 93
Title 38, 100
Többmenetes CD-lemez 9
Több kameraállás funkció
29, 99
Többnyelvű funkció 99
Továbbítás 28
TRACK 93
TRACK SELECTION 58
Tv-készülék
csatlakoztatása 20
Tv-készülék vezérlése 22
TV TYPE 57

U

USB 62
USB MEMORY 80
USB adattároló 62

V

Véletlen sorrendű
lejátszás 35
VIDEO CD 6, 101
Visszajátszás 28

W

WMA 62, 64



Feleslegessé vált elektromos és elektronikus készülékek hulladékként való eltávolítása (Használható az Európai Unió és egyéb európai országok szelektív hulladékgyűjtési rendszereiben)

Ez a szimbólum a készüléken vagy a csomagolásán azt jelzi, hogy a terméket ne kezelje háztartási hulladékként. Kérjük, hogy az elektromos és elektronikai hulladék gyűjtésére kijelölt gyűjtőhelyen adja le. A feleslegessé vált termékének helyes kezelésével segít megelőzni a környezet és az emberi egészség károsodását, mely bekövetkezhetne, ha nem követi a hulladékkezelés helyes módját. Az anyagok újrahasznosítása segít a természeti erőforrások megőrzésében. A termék újrahasznosítása érdekében további információért forduljon a lakhelyén az illetékesekhez, a helyi hulladékgyűjtő szolgáltatóhoz vagy ahhoz az üzlethez, ahol a terméket megvásárolta.