

SONY[®]

3-281-351-11 (1)



1101

FM/MW/LW autorádio s CD přehrávačem

CZ

Návod k obsluze

Zrušení ukázkového režimu (DEMO) – viz strana 10.



CDX-GT23

© 2007 Sony Corporation

Popis instalace a připojení najdete v dodávané příručce pro instalaci/připojení.

**CLASS 1
LASER PRODUCT**

Tento štítek je umístěn v dolní části rámu.

Výrobce tohoto výrobku je společnost Sony Corporation, 1-7-1 Konan Minato-ku Tokyo, 108-0075 Japonsko.

Autorizovaným zástupcem pro EMC a bezpečnost výrobku je společnost Sony Deutschland GmbH, Hedelfinger Strasse 61, 70327 Stuttgart, Německo. V případě jakýchkoliv záležitostí týkajících se opravy nebo záruky se prosím obraťte na kontaktní adresy uvedené ve zvlášť dodávané servisní nebo záruční dokumentaci.



Likvidace vyřazených elektrických a elektronických zařízení (platí v zemích Evropské unie a dalších evropských zemích se samostatnými systémy sběru odpadu)

Tento symbol na výrobku nebo na jeho obalu znamená, že s tímto výrobkem nesmí být zacházeno jako s běžným domovním odpadem. Místo toho je třeba tento výrobek odnést na příslušné sběrné místo, kde bude provedena recyklace takového elektrického a elektronického zařízení. Zajištěním správné likvidace výrobku předejdete možným negativním vlivům na životní prostředí a lidské zdraví, které by se jinak projevíly v důsledku nesprávné likvidace výrobku. Recyklace materiálů přispívá k ochraně přírodních zdrojů. Se žádostí o podrobnější informace o recyklaci tohoto výrobku se prosím obračete na místní správní úřady, místní služby pro sběr domovního odpadu nebo na obchod, kde jste výrobek zakoupili.



Microsoft, Windows Media a logo Windows jsou obchodní značky nebo registrované obchodní značky

společnosti Microsoft Corporation v USA anebo jiných zemích.

Varování v případě, že zapalování vašeho vozidla nemá polohu ACC (elektrické příslušenství)

Nezapomeňte nastavit funkci Auto Off (Automatické vypnutí) (strana 10).

Po vypnutí přístroje se přístroj po uplynutí nastavené doby automaticky zcela vypne, což zabraňuje vybití akumulátoru.

Pokud funkci Auto Off (Automatické vypnutí) nenastavíte, tak při každém vypnutí zapalování stiskněte tlačítko **OFF** (Vypnout) a podržte jej tak dlouho, dokud displej nezhasne.

Vítejte!	4
----------------	---

Začínáme

Nastavení hodin	4
Odejmutí předního panelu	4
Nasazení předního panelu	5

Umístění ovládacích prvků a základní ovládání

Vlastní přístroj	6
------------------------	---

CD

Zobrazované informace	7
Opakované a náhodné přehrávání	7

Rádio

Ukládání a příjem stanic	7
Automatické ukládání — BTM (Naladění nejsilnějších stanic)	7
Ruční ukládání	7
Příjem uložených stanic	7
Automatické ladění	8
RDS	8
Přehled	8
Nastavení funkce AF (Alternativní frekvence) a TA (Dopravní hlášení)	8
Výběr typu programu (PTY)	9
Nastavení funkce CT (Časový signál)	9

Další funkce

Změna nastavení zvuku	10
Nastavení vyvážení levého-pravého a předního-zadního kanálu — BAL (Vyvážení levého/pravého kanálu)/FAD (Vyvážení předních/zadních kanálů)	10
Nastavení ekvalizační křivky — EQ lite ..	10
Úprava položek nastavení — SET (Nastavení)	10
Používání přidavných zařízení	11
Externí audio zařízení	11

Doplňující informace







Bezpečnostní upozornění	12
Poznámky k diskům	12
Pořadí přehrávání souborů MP3/WMA ..	13
O souborech MP3	13
O souborech WMA	13
Údržba	13
Vyjmutí přístroje	14
Technické údaje	14
Odstraňování problémů	15
Chybová hlášení/zprávy	17

Vítejte!

Děkujeme vám, že jste si zakoupili toto autorádio Sony s CD přehrávačem. Nyní si můžete zpříjemnit vaši jízdu prostřednictvím následujících funkcí:

• Přehrávání disků CD

Přístroj umožňuje přehrávat disky CD-DA (obsahující rovněž CD TEXT) a CD-R/CD-RW (soubory MP3/WMA (strana 13)).

Typy disků	Označení na disku
CD-DA	 
MP3 WMA	   

• Příjem rozhlasového vysílání

– Do paměti je možno uložit až 6 rozhlasových stanic pro každé vlnové pásmo (FM1, FM2, FM3, MW a LW).

– **BTM** (Best Tuning Memory - Naladění nejsilnějších stanic): Přístroj vybere stanice s nejsilnějším signálem a uloží je.

• Služby RDS

– U stanic FM můžete využívat funkci systému pro přenos datových informací - Radio Data System (RDS).

• Nastavení zvuku

– **EQ lite**: Můžete si vybrat jednu ze 6 přednastavených ekvalizačních křivek.

• Připojení externího zařízení

Vstupní konektor AUX (Externí zařízení) na přední části přístroje umožňuje připojení přenosného audio zařízení.

Začínáme

Nastavení hodin

Čas na hodinách se zobrazuje ve 24hodinovém digitálním formátu.

1 Stiskněte a podržte výběrové tlačítko.
Zobrazí se nabídka pro nastavení.

2 Opakovaným stisknutím výběrového tlačítka zobrazte položku „CLOCK-ADJ” (Nastavení hodin).

3 Stiskněte tlačítko (SEEK) + (Vyhledávání).

Začne blikat indikace hodin.

4 Otáčením ovladače hlasitosti nastavte hodiny a minuty.

Pro přepínání mezi číslicemi stiskněte tlačítko (SEEK) –/+ (Vyhledávání).

5 Stiskněte výběrové tlačítko.

Nastavení je dokončeno a spustí se hodiny.

Pro zobrazení hodin stiskněte tlačítko (DSPL) (Zobrazení). Pro návrat k předchozímu zobrazení znovu stiskněte tlačítko (DSPL) (Zobrazení).

Rada

Hodiny můžete nastavit automaticky prostřednictvím služby RDS (strana 9).

Odejmutí předního panelu

Přední panel přístroje můžete odejmout a předejít tak krádeži přístroje.

Výstražný alarm

Pokud vypnete zapalování vozidla a neodejmete přední panel přístroje, ozve se na několik sekund výstražný alarm.

Výstražný alarm uslyšíte pouze v případě, že používáte vestavěný zesilovač.

1 Stiskněte tlačítko (OFF) (Vypnout).

Přístroj se vypne.

2 Stiskněte tlačítko  a vytáhněte panel směrem k sobě.

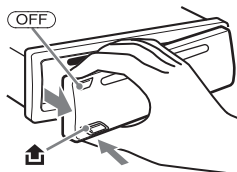

Poznámky

- *Buďte opatrní, abyste panel při odnímání neupustili. Na panel a okno displeje netlačte silou.*

- Nevystavujte přední panel horku, vysokým teplotám nebo vlhkosti. Nenechávejte přední panel v zaparkovaném vozidle nebo na palubní desce/ zadním panelu.

Nasazení předního panelu

Nasadíte část **A** předního panelu k části **B** na přístroji (viz obr.) a zatlačíte na levou část tak, aby zacvakla do správné polohy.

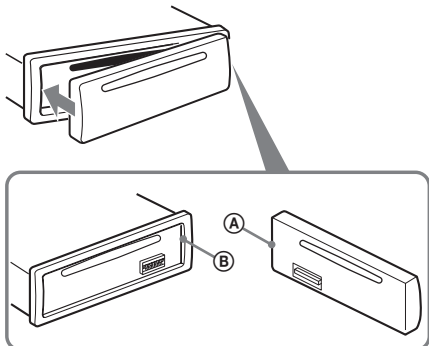

Poznámka

Na vnitřní stranu předního panelu nepokládejte žádné předměty.

Umístění ovládacích prvků a základní ovládání

Vlastní přístroj

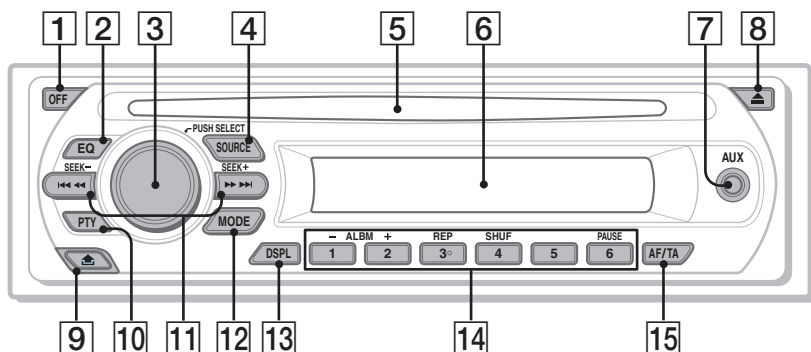

Podrobné informace najdete na uvedených stránkách.

1 Tlačítko OFF (Vypnout)

Pro vypnutí napájení; zastavení zdroje.

2 Tlačítko EQ (Ekvalizér) 10

Pro výběr typu ekvalizéru (XPLD, NATURAL, HARD, UPBEAT, VOCAL, CUSTOM nebo OFF).

3 Ovladač hlasitosti/výběrové tlačítko 10

Pro nastavení hlasitosti (otočte); výběr položek nastavení (stiskněte a otočte).

4 Tlačítko SOURCE (Zdroj)

Pro zapnutí napájení; změnu zdroje (rádio/CD/AUX).

5 Otvor pro vkládání disku

Pro vložení disku (strana s potiskem musí směřovat vzhůru). Přehrávání se spustí automaticky.

6 Okno displeje

7 Vstupní konektor AUX (Externí zařízení) 11

Pro připojení přenosného audio zařízení.

8 Tlačítko ▲ (vysunout)

Pro vysunutí disku z přehrávače.

9 Tlačítko ▾ (uvolnění předního panelu) 4

10 Tlačítko PTY (Typ programu) 9

Pro výběr typu programu (PTY) při příjmu stanice RDS.

11 Tlačítko SEEK -/+ (Vyhledávání) CD:

Pro přeskokování skladeb (stiskněte); souvislé přeskokování skladeb (stiskněte a pak během 1 sekundy znovu stiskněte a podržte); rychlý posun ve skladbě vzad/vpřed (stiskněte a podržte).

Rádio:

Pro automatické ladění stanic (stiskněte); ruční ladění stanice (stiskněte a podržte).

12 Tlačítko MODE (Režim) 7

Pro výběr vlnového pásma (FM/MW/LW).

13 Tlačítko DSPL (Zobrazení) 7, 8

Pro změnu informací zobrazovaných na displeji.

14 Číselná tlačítka

CD:

①/②: **ALBUM -/+ (Album)** (během přehrávání disku MP3/WMA)

Pro přeskokování alb (stiskněte); souvislé přeskokování alb (stiskněte a podržte).

③: **REP (Opakované přehrávání) 7**

④: **SHUF (Náhodné přehrávání) 7**

⑥: **PAUSE (Pozastavení)**

Pro pozastavení přehrávání. Dalším stisknutím tlačítka se tato funkce zruší.

Rádio:

Pro příjem uložených stanic (stiskněte); uložení stanic (stiskněte a podržte).

15 Tlačítko AF (Alternativní frekvence)/TA (Dopravní hlášení) 8

Pro nastavení funkcí AF (Alternativní frekvence) a TA (Dopravní hlášení) u stanic s RDS.

Zobrazované informace

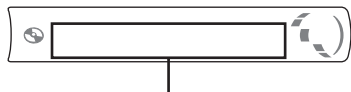

Číslo skladby/uplynulá doba přehrávání, název disku/jméno interpreta, číslo alba*¹, název alba, název skladby, textové informace*², hodiny

*¹ Číslo alba se zobrazuje pouze při změně alba.

*² Při přehrávání souborů MP3 se zobrazuje ID3 tag (popisek) a při přehrávání souborů WMA se zobrazuje WMA tag (popisek).

Pro změnu informací zobrazovaných na displeji stiskněte tlačítko **(DSPL)** (Zobrazení).

Rada

Zobrazované položky se liší v závislosti na typu disku, formátu záznamu a nastavení. Podrobné informace o MP3/WMA - viz strana 13.

Opakované a náhodné přehrávání

- 1** Během přehrávání opakovaně stiskněte tlačítko **(3)** (REP) (Opakované přehrávání) nebo **(4)** (SHUF) (Náhodné přehrávání) tak, aby se zobrazilo požadované nastavení.

Vyberte	Pro
TRACK (Skladba)	opakované přehrávání skladby.
ALBUM (Album)*	opakované přehrávání alba.
SHUF ALBUM (Náhodné přehrávání alba)*	přehrávání alba v náhodném pořadí.
SHUF DISC (Náhodné přehrávání disku)	přehrávání disku v náhodném pořadí.

* Při přehrávání disku MP3/WMA.

Pro návrat do režimu normálního přehrávání vyberte možnost „OFF“ (Vypnuto) nebo „SHUF OFF“ (Náhodné přehrávání vyp.).

Ukládání a příjem stanic

Upozornění

Pokud stanice ladíte při řízení vozidla, použijte funkci Best Tuning Memory (BTM) (Naladění nejsilnějších stanic), abyste nezpůsobili dopravní nehodu.

Automatické ukládání — BTM (Naladění nejsilnějších stanic)

- 1 Opakovaným stisknutím tlačítka **(SOURCE)** (Zdroj) zobrazte položku „TUNER“ (Radiopřijímač).** Opakovaným stisknutím tlačítka **(MODE)** (Režim) změňte vlnové pásmo. Můžete si vybrat mezi pásmy FM1, FM2, FM3, MW a LW.
- 2 Stiskněte a podržte výběrové tlačítko.** Zobrazí se nabídka pro nastavení.
- 3 Opakovaným stisknutím výběrového tlačítka zobrazte položku „BTM“ (Naladění nejsilnějších stanic).**
- 4 Stiskněte tlačítko **(SEEK)** + (Vyhledávání).** Přístroj uloží stanice pod číselná tlačítka v pořadí podle frekvencí. Po uložení se ozve zvukový signál (pípnutí).

Ruční ukládání

- 1 V okamžiku, kdy přijímáte stanici, kterou chcete uložit, stiskněte numerické tlačítko **(1)** až **(6)** a podržte jej tak dlouho, dokud se nezobrazí zpráva „MEMORY“ (Paměť).**

Poznámka

Pokud se pokusíte pod stejné číselné tlačítko uložit další stanici, bude dříve uložená stanice nahrazena novou stanicí.

Rada

Pokud je uložena stanice RDS, je uloženo také nastavení AF/TA (Alternativní frekvence/dopravní hlášení) (strana 8).

Přijem uložených stanic

- 1 Vyberte vlnové pásmo a stiskněte číselné tlačítko **(1)** až **(6)**.**

Automatické ladění

1 Vyberte vlnové pásmo a stiskněte tlačítko (SEEK) -/+ (Vyhledávání) pro vyhledání stanice.

Po naladění stanice se vyhledávání zastaví. Opakujte tento postup, dokud nenaladíte požadovanou stanici.

Rada

Pokud znáte frekvenci stanice, kterou chcete poslouchat, stiskněte a podržte tlačítko (SEEK) -/+ (Vyhledávání) pro vyhledání přibližné frekvence a pak opakovaně stiskněte tlačítko (SEEK) -/+ (Vyhledávání) pro jemné doladění požadované frekvence (ruční ladění).

RDS

Přehled

RDS (Radio Data System) je rozhlasová služba umožňující FM stanicím vysílat kromě běžného rozhlasového signálu také doplňující digitální informace.

Zobrazované informace

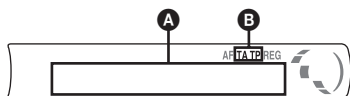

- A** Frekvence*¹ (název stanice), číslo předvolby, hodiny, data RDS
- B** TA (Dopravní hlášení)/TP (Dopravní program)*²

¹ Při příjmu stanice RDS se vlevo vedle frekvence zobrazuje indikátor „“.

*² Při příjmu dopravního hlášení bliká „TA“ (Dopravní hlášení). Pokud je přijímána stanice, která tuto službu poskytuje, rozsvítí se „TP“ (Dopravní program).

Pro změnu informací zobrazovaných na displeji

- A** stiskněte tlačítko (DSPL) (Zobrazení).

Služby RDS

Tento přístroj automaticky poskytuje následující služby RDS:

AF (Alternativní frekvence)

Vybere a přeladí na příjem stanice s nejsilnějším signálem v síti. Při použití této funkce můžete během jízdy na velkou vzdálenost stále poslouchat stejný program, aniž byste museli tuto stanici ručně přeladřovat.

TA (Dopravní hlášení)/**TP** (Dopravní program)
Informace/programy o současné dopravní situaci. Při příjmu jakéhokoliv dopravního hlášení/programu se přeruší aktuálně vybraný zdroj zvuku.

PTY (Typ programu)

Zobrazuje se aktuálně přijímaný typ programu. Slouží také pro vyhledání vybraného typu programu.

CT (Časový signál)

Časový signál vysílaný stanicí RDS pro automatické nastavení hodin přístroje.

Poznámky

- V závislosti na zemi nebo regionu nemusí být k dispozici některé funkce RDS.
- Systém RDS nebude pracovat, pokud je signál stanice slabý nebo pokud naladěná stanice nevysílá RDS informace.

Nastavení funkce AF (Alternativní frekvence) a TA (Dopravní hlášení)

1 Opakovaným stisknutím tlačítka (AF/TA) (Alternativní frekvence/dopravní hlášení) zobrazte požadované nastavení.

Vyberte	Funkce
AF-ON (AF zap.)	Aktivace funkce AF a deaktivace funkce TA.
TA-ON (TA zap.)	Aktivace funkce TA a deaktivace funkce AF.
AF, TA-ON (AF, TA zap.)	Aktivace funkce AF i TA.
AF, TA-OFF (AF, TA vyp.)	Deaktivace funkce AF i TA.

Ukládání stanic RDS s nastavením AF (Alternativní frekvence) a TA (Dopravní hlášení)

Stanice RDS můžete ukládat na předvolby společně s nastavením AF (Alternativní frekvence)/TA (Dopravní hlášení). Pokud použijete funkci BTM (Naladění nejsilnějších stanic), uloží se pouze stanice RDS se stejným nastavením AF (Alternativní frekvence)/TA (Dopravní hlášení).

Pokud ukládáte stanice ručně, můžete uložit stanice s RDS i bez RDS s nastavením AF (Alternativní frekvence)/TA (Dopravní hlášení) pro každou stanici jednotlivě.

- 1 Nastavte AF (Alternativní frekvence)/TA (Dopravní hlášení) a pak uložte stanici pomocí funkce BTM (Naladění nejsilnějších stanic) nebo ručně.

Nastavení hlasitosti dopravního hlášení

Hlasitost dopravního hlášení můžete přednastavit a zajistit tak, že jej nepromeškáte.

- 1 Otáčením ovladače hlasitosti upravte úroveň hlasitosti.
- 2 Stiskněte tlačítko **(AF/TA)** (Alternativní frekvence/dopravní hlášení) a podržte jej tak dlouho, až se zobrazí „TA“ (Dopravní hlášení).

Příjem tísňových hlášení

Při zapnutí funkce AF (Alternativní frekvence) nebo TA (Dopravní hlášení) přeruší mimořádné tísňové hlášení automaticky právě vybraný zdroj zvuku.

Chcete-li zůstat naladěni na jeden regionální program — REG (Regionální příjem)

Pokud je zapnuta funkce AF (Alternativní frekvence): přístroj je z výroby nastaven tak, že omezuje příjem na určitý region, takže se nebude přeladovat na jinou regionální stanici se silnějším signálem.

Pokud opustíte oblast příjmu tohoto regionálního programu, nastavte během příjmu v pásmu FM možnost „REG-OFF“ (Regionální příjem vyp.) (strana 11).

Poznámka

Tato funkce nepracuje na území Velké Británie a v některých dalších oblastech.

Výběr typu programu (PTY)

- 1 Během příjmu stanice v pásmu FM stiskněte tlačítko **(PTY)** (Typ programu).



Pokud stanice vysílá PTY data, zobrazí se na displeji typ právě vysílaného programu.

- 2 Opakovaným stisknutím tlačítka **(PTY)** (Typ programu) zobrazíte požadovaný typ programu.
- 3 Stiskněte tlačítko **(SEEK) +/-** (Vyhledávání). Přístroj začne vyhledávat stanici, která vysílá vybraný typ programu.

Typy programů

NEWS (zprávy), **AFFAIRS** (nejnovější události), **INFO** (informace), **SPORT** (sport), **EDUCATE** (vzdělávání), **DRAMA** (dramatická tvorba), **CULTURE** (kultura), **SCIENCE** (věda), **VARIED** (různé), **POP M** (populární hudba), **ROCK M** (rocková hudba), **EASY M** (pohodová hudba), **LIGHT M** (lehká klasická hudba), **CLASSICS** (klasická hudba), **OTHER M** (jiné hudební styly), **WEATHER** (počasí), **FINANCE** (finance), **CHILDREN** (dětské programy), **SOCIAL A** (společenské události), **RELIGION** (náboženství), **PHONE IN** (programy s telefonickými vstupy posluchačů), **TRAVEL** (cestování), **LEISURE** (volný čas), **JAZZ** (jazzová hudba), **COUNTRY** (country hudba), **NATION M** (národní hudba), **OLDIES** (oblíbená starší hudba), **FOLK M** (folk), **DOCUMENT** (dokumentární programy)

Poznámka

Tuto funkci nemůžete používat v zemích/regionech, kde nejsou dostupná data PTY.

Nastavení funkce CT (Časový signál)

- 1 V nastavení vyberte možnost „CT-ON“ (Časový signál zap.) (strana 10).

Poznámky

- Funkce CT (Časový signál) nemusí pracovat, i když je přijímána RDS stanice.
- Mezi časem nastaveným prostřednictvím funkce CT (Časový signál) a skutečným časem může být určitá odchylka.

Další funkce

Změna nastavení zvuku

Nastavení vyvážení levého-právého a předního-zadního kanálu — BAL (Vyvážení levého/právého kanálu)/ FAD (Vyvážení předních/zadních kanálů)

- 1 Opakovaným stisknutím výběrového tlačítka zobrazte „BAL” (Vyvážení levého/právého kanálu) nebo „FAD” (Vyvážení předních/zadních kanálů).

Položky se budou měnit následovně:

LOW (hloubky)*1 → HI (výšky)*1 → BAL (vyvážení levý-pravý) → FAD (vyvážení přední-zadní) → AUX (externí zařízení)*2

*1 Pokud je aktivován ekvalizér EQ lite (strana 10).

*2 Pokud je aktivován zdroj AUX (Externí zařízení) (strana 11).

- 2 Otáčením ovladače hlasitosti upravit nastavení vybrané položky.

Po 3 sekundách je nastavení dokončeno a displej se vrátí k normálnímu režimu přehrávání/příjmu.

Nastavení ekvalizační křivky — EQ lite

Položka „CUSTOM” (Uživatelské nastavení) v EQ lite vám umožňuje provádět vlastní nastavení ekvalizéru.

- 1 Vyberte zdroj a opakovaným stisknutím tlačítka  (Ekvalizér) vyberte „CUSTOM” (Uživatelské nastavení).
- 2 Opakovaným stisknutím výběrového tlačítka zobrazte položku „LOW” (Hloubky) nebo „HI” (Výšky).
- 3 Otáčením ovladače hlasitosti upravit nastavení vybrané položky. Úroveň hlasitosti je nastavitelná s krokem 1 dB od -10 dB do +10 dB.

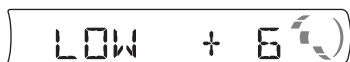

Zopakujte kroky 2 a 3 pro nastavení ekvalizační křivky.

Pro obnovení ekvalizační křivky nastavené z výroby stiskněte a podržte výběrové tlačítko před dokončením nastavení.

Po 3 sekundách je nastavení dokončeno a displej se vrátí k normálnímu režimu přehrávání/příjmu.

Rada

Lze rovněž upravit další typy ekvalizéru.

Úprava položek nastavení — SET (Nastavení)

- 1 Stiskněte a podržte výběrové tlačítko. Zobrazí se nabídka pro nastavení.
- 2 Opakovaným stisknutím výběrového tlačítka zobrazte požadovanou položku.
- 3 Otočením ovladače hlasitosti vyberte nastavení (například „ON” (Zap.) nebo „OFF” (Vyp.)).
- 4 Stiskněte a podržte výběrové tlačítko. Nastavení je dokončeno a displej se vrátí k normálnímu režimu přehrávání/příjmu.

Poznámka

Zobrazované položky se mohou lišit podle zdroje a nastavení.

Je možné nastavit následující položky (podrobné informace naleznete na referenční straně):

„●” indikuje výchozí nastavení.

CLOCK-ADJ (Nastavení hodin) (strana 4)

CT (Časový signál)

Nastavení „CT-ON” (Časový signál zap.) nebo „CT-OFF” (Časový signál vyp.) (●) (strana 8, 9).

BEEP (Zvukový signál)

Nastavení „BEEP-ON” (Zvukový signál zap.) (●) nebo „BEEP-OFF” (Zvukový signál vyp.).

AUX-A (Externí zdroj zvuku)*1

Nastavení externího zdroje zvuku na „AUX-A-ON” (Externí zdroj zvuku zap.) (●) nebo „AUX-A-OFF” (Externí zdroj zvuku vyp.) (strana 11).

A.OFF (Automatické vypnutí)

Pro automatické vypnutí po uplynutí požadované doby po vypnutí přístroje: „A.OFF-NO” (Žádné aut. vypnutí) (●), „A.OFF-30S” (Aut. vypnutí - 30 sek.), „A.OFF-30M” (Aut. vypnutí - 30 min.) nebo „A.OFF-60M” (Aut. vypnutí - 60 min.).

DEMO*1 (Ukázkový režim)

Nastavení „DEMO-ON” (Ukázkový režim zap.) (●) nebo „DEMO-OFF” (Ukázkový režim vyp.).

M.DSPL (Pohyblivé zobrazení)

– „M.DSPL-ON” (Pohyblivé zobrazení zap.) (●): pro zobrazování pohyblivých vzorů.
– „M.DSPL-OFF” (Pohyblivé zobrazení vyp.): pro zrušení režimu pohyblivého zobrazení.

A.SCRL (Automatické posouvání textu)

Pro automatické posouvání textu dlouhých zobrazovaných informací při změně alba/skladby.

- „A.SCRL-ON” (Automatické posouvání textu zap.) (●): pro zapnutí posouvání textu.
- „A.SCRL-OFF” (Automatické posouvání textu vyp.): pro vypnutí posouvání textu.

LOCAL (Režim lokálního vyhledávání)

- „LOCAL-ON” (Režim lokálního vyhledávání zap.): pro ladění stanic pouze se silným signálem.
- „LOCAL-OFF” (Režim lokálního vyhledávání vyp.) (●): pro normální ladění.

MONO (Monofonní režim)*2

Pro vylepšení slabého příjmu FM vyberte režim monofonního příjmu.

- „MONO-ON” (Monofonní režim zap.): pro poslech stereofonního vysílání v monofonním režimu.
- „MONO-OFF” (Monofonní režim vyp.) (●): pro poslech stereofonního vysílání ve stereofonním režimu.

REG (Regionální příjem)*2

Nastavení „REG-ON” (Regionální příjem zap.) (●) nebo „REG-OFF” (Regionální příjem vyp.) (strana 9).

LOUD (Zesílení basů)

Umožňuje čistý poslech při nízkých úrovních hlasitosti.

- „LOUD-ON” (Zesílení basů zap.): pro zdůraznění hloubek a výšek.
- „LOUD-OFF” (Zesílení basů vyp.) (●): pro deaktivaci zdůraznění hloubek a výšek.

BTM (Naladění nejsilnějších stanic) (strana 7)

*1 Pokud je přístroj vypnutý.

*2 Pokud je přijímán signál FM.

Používání přídatných zařízení

Externí audio zařízení

Po připojení volitelného přenosného audio zařízení do vstupního konektoru AUX (Externí zařízení) (stereo mini konektor) na přístroji a následném výběru tohoto zdroje můžete poslouchat tento zdroj v reproduktorech vozidla. Úroveň hlasitosti je nastavitelná, aby bylo možno kompenzovat rozdíly mezi přístrojem a přenosným audio zařízením. Postupujte následujícím způsobem:

Připojení přenosného audio zařízení

- 1 Vypněte přenosné audio zařízení.
- 2 Snižte hlasitost přístroje.

3 Připojte zařízení k přístroji.

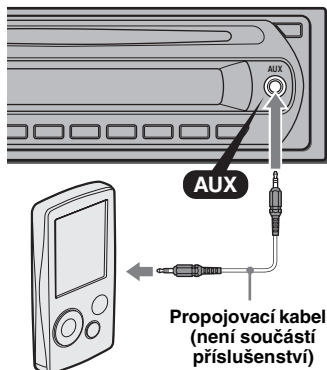

* Zajistěte, aby byla použita zástrčka rovného typu.

Nastavení hlasitosti

Před spuštěním přehrávání nezapomeňte nastavit hlasitost každého připojeného audio zařízení.

- 1 Snižte hlasitost přístroje.
- 2 Opakovaným stisknutím tlačítka **(SOURCE)** (Zdroj) zobrazte položku „AUX” (Externí zařízení). Zobrazí se zpráva „FRONT IN” (Přední vstup).
- 3 Na přenosném audio zařízení nastavte střední úroveň hlasitosti a spusťte přehrávání.
- 4 Nastavte na tomto přístroji hlasitost, kterou obvykle používáte.
- 5 Opakovaným stisknutím výběrového tlačítka zobrazte položku „AUX” (Externí zařízení) a otáčením ovladače hlasitosti nastavte vstupní úroveň (–8 dB až +18 dB).

Doplňující informace

Bezpečnostní upozornění

- Jestliže jste vozidlo zaparkovali tak, že na něj dopadá přímé sluneční světlo, nechtejте přístroj před použitím vychladnout.
- Automatická (motorová) anténa se při provozu přístroje vysune automaticky.

Kondenzace vlhkosti

Za deštivých dní nebo ve velmi vlhkém prostředí může na optických součástech uvnitř přístroje a na displeji dojít ke kondenzaci vlhkosti. Pokud tato situace nastane, nebude přístroj správně pracovat. V takovém případě vyjměte z přístroje disk a počkejte přibližně jednu hodinu, dokud se vlhkost nevyparí.

Aby zůstala zachována vysoká kvalita zvuku

Dejte pozor, aby nedošlo k postříkání přístroje nebo disků slazenými nealkoholickými nápoji (džus atd.).

Poznámky k diskům

- Udržujte disk čistý a nedotýkejte se jeho povrchu. Disk držte za okraj.
- Pokud disky nepoužíváte, uskladněte je do pouzdra nebo zásobníku.
- Nevystavujte disky teplu nebo vysokým teplotám. Nenechávejte disky na palubní desce nebo zadním panelu vozidla zaparkovaného na přímém slunci.
- Nelepte na disky štítky a nepoužívejte disky popsané inkoustem. Takové disky se mohou během používání přestat otáčet a poškodit se nebo způsobit poruchu přístroje.



- Nepoužívejte žádné disky s připevněnými štítky nebo nálepkami. Použití takových disků může být příčinou následujících závad:
 - Neschopnost vysunout disk (v důsledku odloupení štítku nebo nálepky a následného ucpání výsuvného mechanismu disku).
 - Neschopnost správně číst zvuková data (např. přeskokování při přehrávání nebo neschopnost přehrávat) z důvodu scvrknutí štítku nebo nálepky vlivem tepla, v jehož důsledku dojde ke zkroucení disku.
- Na tomto přístroji není možno přehrávat disky nestandardního tvaru (například srdce, čtverec, hvězda). V takovém případě může dojít k poškození přístroje. Tyto disky nepoužívejte.
- Nelze přehrávat 8cm disky CD.

- Před zahájením přehrávání očistěte disky běžně dostupnou čisticí utěrkou. Povrch disku čistěte směrem od středu k okraji. K čištění nepoužívejte rozpouštědla, jako je benzín, ředidlo, běžně dostupné čisticí prostředky ani antistatické spreje určené pro čištění klasických gramofonových desek.



Poznámky k diskům CD-R/CD-RW

- Některé disky CD-R/CD-RW se nemusí na tomto přístroji podařit přehrát (záleží na záznamovém zařízení a stavu disku).
- Nelze přehrávat disky CD-R/CD-RW, které nejsou uzavřeny.
- Tento přístroj podporuje formát ISO 9660 level 1/level 2, Joliet/Romeo v rozšířeném formátu a disky s více sekcemi (Multi Session).
- Maximální počet:
 - složek (alb): 150 (včetně kořenové složky a prázdných složek).
 - souborů (skladeb) a složek obsažených na disku: 300 (pokud název souboru/složky obsahuje mnoho znaků, může být tento počet nižší než 300).
 - zobrazitelných znaků pro název složky/souboru je 32 (Joliet) nebo 64 (Romeo).
- Pokud je disk zaznamenan v režimu Multi Session (s více sekcemi), je rozeznán a přehráván pouze formát první skladby v první sekci (jakýkoliv další formát je přeskočen). Priorita formátů je v pořadí CD-DA a MP3/WMA.
 - Pokud je první skladba CD-DA, budou přehrávány pouze skladby CD-DA v první sekci.
 - Pokud první skladba není CD-DA, bude přehrávána sekce MP3/WMA. Pokud nejsou na disku žádná data v těchto formátech, zobrazí se „NO MUSIC“ (Žádné hudební soubory).

Hudební disky kódované pomocí technologií na ochranu autorských práv

Tento přístroj je určen pro přehrávání disků, které jsou v souladu s normou Compact Disc (CD). V nedávné době začaly některé společnosti vyrábět a prodávat hudební disky zakódované prostřednictvím různých technologií na ochranu autorských práv. Uvědomte si prosím, že některé z těchto disků nebude možné na tomto přístroji přehrát, pokud neodpovídají normě pro disky CD.

Poznámky k duálním diskům (DualDisc)

Duální disk je oboustranný disk, který ukládá DVD data na jednu stranu a digitální hudební data na druhou stranu. Jelikož strana disku s hudebním materiálem neodpovídá standardu Compact Disc (CD), není přehrávání na tomto přístroji zaručeno.

Pořadí přehrávání souborů MP3/WMA

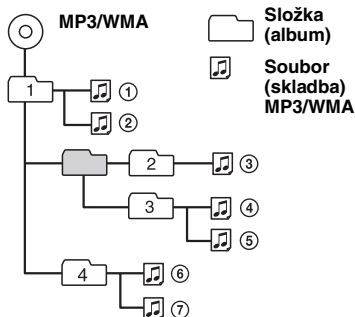

O souborech MP3

- MP3, což je zkratka pro MPEG-1 Audio Layer-3, je standard pro kompresi hudebních souborů. Umožňuje komprimaci dat ze zvukového CD na přibližně 1/10 původní velikosti.
- ID3 tagy verze 1.0, 1.1, 2.2, 2.3 a 2.4 se týkají pouze MP3. ID3 tag má 15/30 znaků (1.0 a 1.1) nebo 63/126 znaků (2.2, 2.3 a 2.4).
- Při pojmenovávání souborů MP3 nezapomeňte přidat k názvu souboru příponu „.mp3“.
- Při přehrávání nebo při rychlém posunu vpřed/vzad u souborů MP3 s VBR (proměnný datový tok) se nemusí zobrazovat správně uplynulá doba přehrávání.

Poznámka

Budete-li přehrávat soubor MP3 s vysokým datovým tokem (jako je například 320 kb/s), může docházet k výpadkům zvuku.

O souborech WMA

- WMA, což je zkratka pro Windows Media Audio, je norma pro kompresi hudebních souborů. Umožňuje komprimaci dat ze zvukového CD na přibližně 1/22* jejich původní velikosti.
- WMA tag má 63 znaků.
- Při pojmenovávání souborů WMA nezapomeňte přidat k názvu souboru příponu „.wma“.
- Při přehrávání nebo při rychlém posunu vpřed/vzad u souborů WMA s VBR (proměnný datový tok) se nemusí zobrazovat správně uplynulá doba přehrávání.

* pouze pro 64 kb/s

Poznámka

Není podporováno přehrávání následujících souborů WMA:

- s bezeztrátovou kompresí
- chráněných autorskými právy

V případě jakýchkoli dotazů nebo problémů týkajících se vašeho přístroje, které nejsou uvedeny v tomto návodu k obsluze, se prosím obraťte na nejbližšího prodejce Sony.

Údržba

Výměna pojistky

Při výměně pojistky zajistěte, aby byla použita pojistka se stejným proudovým zatížením, jaké je uvedeno na originální pojistce. Jestliže dojde ke spálení pojistky, zkontrolujte připojení napájení a vyměňte pojistku. Pokud se pojistka po výměně opět spálí, může se jednat o vnitřní závadu. V takovém případě prosím požádejte o pomoc nejbližšího prodejce Sony.

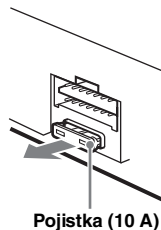

Pojistka (10 A)

Čištění konektorů

Pokud jsou konektory mezi vlastním přístrojem a předním panelem znečištěné, nemusí přístroj pracovat správně. Aby k takovým situacím nedocházelo, odejměte přední panel (strana 4) a očistěte konektory vatovým tampónem. Při čištění nepoužívejte nadměrnou sílu. V opačném případě by mohlo dojít k poškození konektorů.

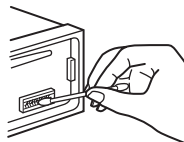

Vlastní přístroj

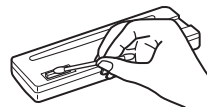

Zadní strana předního panelu

Poznámky

- Z bezpečnostních důvodů vypněte před čištěním konektorů zapalování a vyjměte klíček ze spínací skříňky.
- Nikdy se nedotýkejte konektorů prsty nebo jakýmkoliv kovovými předměty.

1 Odejměte ochranný rámeček.

- 1 Odejměte přední panel (strana 4).
- 2 Zahákněte uvolňovací klíče za ochranný rámeček.

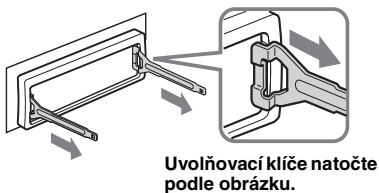

Uvolňovací klíče natočte podle obrázku.

- 3 Tahem za uvolňovací klíče odejměte ochranný rámeček.

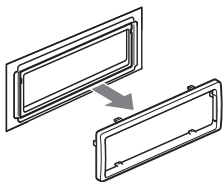

2 Vyjměte přístroj.

- 1 Vložte oba uvolňovací klíče současně tak, aby zacvakly do správné polohy.

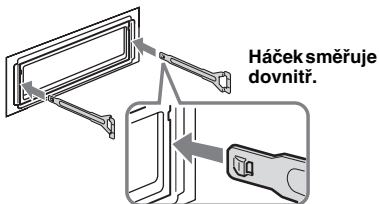

Háček směřuje dovnitř.

- 2 Zatáhněte za uvolňovací klíče, aby se přístroj odjistil.

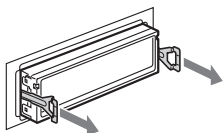

- 3 Vysuňte přístroj ven z místa upevnění.

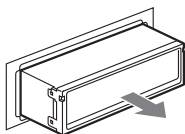

Část CD přehrávače

Odstup signál/šum: 95 dB
Frekvenční rozsah: 10 – 20 000 Hz
Kolisání: neměřitelné

Část radiopřijímače

FM

Rozsah ladění: 87,5 – 108,0 MHz
Anténní konektor:
 Konektor pro externí anténu
Mezifrekvence: 10,7 MHz/450 kHz
Využitelná citlivost: 9 dBf
Selektivita: 75 dB při 400 kHz
Odstup signál/šum: 67 dB (stereo), 69 dB (mono)
Harmonické zkreslení při 1 kHz: 0,5 % (stereo), 0,3 % (mono)
Odstup kanálů: 35 dB při 1 kHz
Frekvenční rozsah: 30 – 15 000 Hz

MW/LW

Rozsah ladění:
 MW: 531 – 1 602 kHz
 LW: 153 – 279 kHz

Anténní konektor:

Konektor pro externí anténu
Mezifrekvence: 10,7 MHz/450 kHz
Citlivost: MW: 30 μ V, LW: 40 μ V

Část výkonového zesilovače

Výstupy: výstupy pro reproduktory (konektory s pojistkou)
Impedance reproduktorů: 4 – 8 ohmů
Maximální výstupní výkon: 45 W \times 4 (při 4 ohmech)

Všeobecné údaje

Výstupy:
 Konektor pro ovládání relé automatické (motorové) antény

Vstupy:
 Vstupní anténní konektor
 Vstupní konektor AUX (Externí zařízení) (stereo mini konektor)

Řízení kmitočtové charakteristiky:

Nízké: \pm 10 dB při 100 Hz
 Vysoké: \pm 10 dB při 10 kHz

Požadavky na napájení: 12 V stejnosm. z akumulátoru vozidla (záporná zem (uzemnění))

Rozměry: přibl. 178 \times 50 \times 179 mm (š/v/h)

Montážní rozměry: přibl. 182 \times 53 \times 162 mm (š/v/h)

Hmotnost: přibl. 1,2 kg

Dodávané příslušenství:

Součástí pro instalaci a zapojení (1 souprava)

Technologie kódování zvuku MPEG Layer-3 a patenty jsou v licenci společnosti Fraunhofer IIS a Thomson.

Tento výrobek je chráněn určitými právy na ochranu duševního vlastnictví společnosti Microsoft Corporation. Použití nebo rozšiřování takové technologie bez licence od společnosti Microsoft nebo autorizované dceřiné společnosti Microsoft je zakázáno.

Design a technické údaje mohou být změněny bez předchozího upozornění.



- Při výrobě některých desek plošných spojů se nepoužívají halogenované samozhášecí přísady.
- Při výrobě skříněk se nepoužívají halogenované samozhášecí přísady.
- Jako výplňový materiál pro zabalení přístroje se používá papír.

Odstraňování problémů

Následující kontrolní seznam vám pomůže při odstraňování problémů, se kterými se můžete setkat.

Dříve než začnete tento seznam procházet, zkontrolujte prosím zapojení přístroje a provozní postupy.

Všeobecné problémy

Do přístroje není přiváděno žádné napájecí napětí.

Zkontrolujte správné připojení kabelů. Jestliže je všechno v pořádku, zkontrolujte pojistku.

Automatická (motorová) anténa se nevyšune.

Automatická (motorová) anténa nemá reléovou skříňku.

Není slyšet žádný zvuk.

- Hlasitost je příliš nízká.
- Poloha ovladače „FAD“ (Vyvážení předních/zadních kanálů) není nastavena pro systém se dvěma reproduktory.

Neozývá se zvuková signalizace (pípnutí).

Zvuková signalizace (pípnutí) je vypnuta (strana 10).

Byl vymazán obsah paměti.

- Došlo k odpojení napájecího kabelu nebo akumulátoru.
- Napájecí kabel není správně připojen.

Jsou vymazány uložené stanice a nastavení hodin.

Došlo ke spálení pojistky.

Při přepínání polohy klíče zapalování je slyšet hluk.

Kabely nejsou správně připojeny ke konektoru pro napájení elektrického příslušenství vozidla.

Z displeje zmizí údaje nebo se na displeji nic nezobrazí.

- Podržíte-li stisknuté tlačítko **OFF** (Vypnout), displej zhasne.
→ Stiskněte a podržte tlačítko **OFF** (Vypnout) na přístroji tak dlouho, dokud se displej nerozsvítí.
- Jsou znečištěné konektory (strana 13).

Funkce Auto Off (Automatické vypnutí) nepracuje.

Přístroj je zapnutý. Funkce Auto Off (Automatické vypnutí) se aktivuje po vypnutí přístroje.

→ Vypněte přístroj.

Přehrávání disků CD

Disk nelze vložit.

- V přehrávači je již vložen jiný disk.
- Disk byl násilím vložen obráceně nebo nesprávně.

Disk se nepřehrává.

- Disk je znečištěný nebo vadný.
- Vložený disk CD-R/CD-RW není určen pro poslech hudby (strana 12).

Nelze přehrávat soubory MP3/WMA.

Disk není kompatibilní s formátem a verzí MP3/WMA (strana 13).

U souborů MP3/WMA trvá déle, než se spustí přehrávání (ve srovnání s jinými soubory).

U následujících typů disků může dojít k prodlevě při zahájení přehrávání.

- Disk, na němž je zaznamenána komplikovaná stromová struktura.
- Disk zaznamenaný v režimu Multi Session (s více sekcemi).
- Disk, který nebyl uzavřen a lze na něj přidávat data.

Informace na displeji se neposouvají.

- U disků s velkým množstvím znaků v názvech je to možné.
- Položka „A.SCRL” (Automatické posouvání textu) je nastavena na „OFF” (Vypnuto).
→ Nastavte možnost „A.SCRL-ON” (Automatické posouvání textu zap.) (strana 11).

Zvuk přeskakuje.

- Přístroj není správně nainstalován.
→ Nainstalujte přístroj pod úhlem menším než 45° do pevné části vozidla.
- Disk je znečištěný nebo vadný.

Disk se nevysune.

Stiskněte tlačítko  (vysunout) (strana 6).

Příjem rozhlasového vysílání

Není možno přijímat žádné stanice.

Zvuk je rušen šumy.

- Připojte ovládací kabel automatické (motorové) antény (modrý) nebo napájecí kabel elektrického příslušenství vozidla (červený) k napájecímu kabelu anténního zesilovače ve vozidle (pouze tehdy, pokud je vaše vozidlo vybaveno vestavěnou anténou FM/MW/LW v zadním nebo bočním skle).
- Zkontrolujte připojení antény vozidla.
- Anténa vozidla se nevysune směrem nahoru.
→ Zkontrolujte připojení ovládacího kabelu automatické (motorové) antény.
- Zkontrolujte frekvenci.

Není možné vyvolat stanice na předvolbách.

- Uložte do paměti správnou frekvenci stanice.
- Signál rozhlasového vysílače je příliš slabý.

Není možné provést automatické ladění stanic.

- Není správně nastaven režim vyhledávání lokálních stanic.
→ Ladění se příliš často zastavuje:
Nastavte možnost „LOCAL-ON” (Režim lokálního vyhledávání zap.) (strana 11).
- Ladění se nezastavuje na stanici:
Nastavte možnost „MONO-ON” (Monofonní režim zap.) (strana 11).
- Signál rozhlasového vysílače je příliš slabý.
→ Použijte ruční ladění.

Při příjmu stanice FM bliká indikátor „ST”.

- Naladíte frekvenci přesně.
- Signál rozhlasového vysílače je příliš slabý.
→ Nastavte možnost „MONO-ON” (Monofonní režim zap.) (strana 11).

Stereofonní FM vysílání je přijímáno monofonně.

- Přístroj je v režimu monofonního příjmu.
→ Nastavte možnost „MONO-OFF” (Monofonní režim vyp.) (strana 11).

RDS

Po několika sekundách poslechu se spustí vyhledávání (SEEK).

Tato stanice není stanic s TP (Dopravní program) nebo má slabý signál.

- Vypněte funkci TA (Dopravní hlášení) (strana 8).

Žádné dopravní hlášení.

- Zapněte funkci TA (Dopravní hlášení) (strana 8).
- Stanice nevysílá žádné dopravní zpravodajství, přestože se jedná o stanici se službou TP (Dopravní program).
→ Naladíte jinou stanici.

Místo typu programu se zobrazuje indikace

„-----”.

- Aktuálně naladěná stanice není stanic RDS.
- Nejsou přijímána data RDS.
- Stanice nespecifikuje typ programu.

Chybová hlášení/zprávy

ERROR (Chyba)

- Disk je znečištěný nebo je vložen obráceně.
→ Očistěte disk nebo jej vložte správně.
- Byl vložen prázdný disk.
- Disk nelze z nějakého důvodu přehrát.
→ Vložte jiný disk.

FAILURE (Porucha)

- Připojení reproduktorů je nesprávné.
→ Podívejte se do instalační příručky vašeho modelu přístroje a zkontrolujte zapojení.

L.SEEK +/- (Lokální vyhledávání +/-)

Během automatického ladění je zapnut režim lokálního vyhledávání.

NO AF (Žádná alternativní frekvence)

- Aktuální naladěná stanice nemá alternativní frekvenci.
→ Stiskněte tlačítko (SEEK) +/- (Vyhledávání) ve chvíli, kdy bliká název stanice (programové služby). Přístroj spustí vyhledávání jiné frekvence se stejnými daty PI (Identifikace programu) (zobrazuje se „PI SEEK“ (Vyhledávání PI)).

NO INFO (Žádné informace)

V souboru MP3/WMA nejsou zapsány žádné textové informace.

NO MUSIC (Žádné hudební soubory)

- Disk neobsahuje hudební soubory.
→ Vložte hudební CD.

NO NAME (Žádný název)

Ve skladbě není zapsáno jméno alba/skladby.

NO TP (Žádný dopravní program)

Přístroj bude pokračovat v hledání dostupných stanic s dopravním programem (TP).

OFFSET (Vnitřní chyba)

- Mohlo dojít k výskytu vnitřní závady.
→ Zkontrolujte správné připojení kabelů. Pokud je nadále na displeji zobrazena indikace chyby, obraťte se na nejbližšího prodejce Sony.

READ (Načítání)

- Přístroj načítá informace o všech skladbách a albech na disku.
→ Počkejte na dokončení čtení, přehrávání se spustí automaticky. V závislosti na struktuře disku to může trvat déle než 1 minutu.

PUSH EJT (Stiskněte tlačítko pro vysunutí)

- Disk nelze vysunout.
→ Stiskněte tlačítko  (vysunout) (strana 6).

„L L L L” nebo „r r r r”

Při rychlém posunu vzad nebo vpřed jste dosáhli začátku nebo konce disku a není možno pokračovat dále.

„—”

Přístroj neumí zobrazit tento znak.

Pokud vám tato řešení nepomohou situaci zlepšit, obraťte se na nejbližšího prodejce Sony. Pokud vezmete přístroj do opravy z důvodu problémů s přehráváním CD, přineste s sebou disk, který jste používali při vzniku problému.

<http://www.sony.net/>

Sony Corporation Printed in Czech Republic (EU)

CZ



Nakládání s nepotřebným elektrickým a elektronickým zařízením (platné v Evropské unii a dalších evropských státech uplatňujících oddělený systém sběru)

Tento symbol umístěný na výrobku nebo jeho balení upozorňuje, že by s výrobkem po ukončení jeho životnosti nemělo být nakládáno jako s běžným odpadem z domácnosti. Místo toho by měl být odložen do sběrného místa určeného k recyklaci elektronických výrobků a zařízení. Dodržením této instrukce zabráníte negativním dopadům na životní prostředí a zdraví lidí, které naopak může být ohroženo nesprávným nakládáním s výrobkem při jeho likvidaci. Recyklováním materiálů, z nichž je výrobek vyroben, pomůžete zachovat přírodní zdroje. Pro získání dalších informací o recyklaci tohoto výrobku kontaktujte prosím místní orgány státní správy, místní firmu zabezpečující likvidaci a sběr odpadů nebo prodejnu, v níž jste výrobek zakoupili.