

# SONY®



## Prenosni predvajalnik CD/DVD

---

Navodila za uporabo



Več uporabnih nasvetov in informacij o Sonyjevih izdelkih in storitvah si lahko ogledate na spletni strani [www.sony-europe.com/myproduct](http://www.sony-europe.com/myproduct).



### **DVP-FX720**

© 2007 Sony korporacija

# POZOR

Ne izpostavljajte sistema dežju in vlagi zaradi nevarnosti požara in električnega udara in ne odpirajte ohišja zaradi nevarnosti električnega udara. Sistem lahko popravlja le pooblaščen serviser.

Omrežni kabel smejo zamenjati le v pooblaščenih servisnih delavnicah. Ne izpostavljajte baterije prekomerni vročini, na primer, neposredni sončni svetlobi, ognju, ipd.

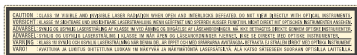

Ta oznaka se nahaja na spodnji strani enote.

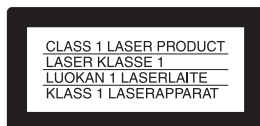

Naprava je ocenjena kot CLASS 1 LASER izdelek. Oznaka za CLASS 1 LASER PRODUCT je na zadnji zunanji strani.

## Opozorilo

Uporaba optičnih instrumentov pri tej napravi predstavlja povečano nevarnost za oči. Laserski žarek v tem predvajalniku CD/DVD je škodljiv očem, zato nikar ne poskušajte odpreti ohišja naprave. Popravila sme izvajati le usposobljeno osebeje.

Če baterija ni pravilno vstavljena, obstaja nevarnost eksplozije. Baterijo lahko zamenjate le z enako ali podobno vrsto, ki jo priporoča proizvajalec. Rabljenjo baterijo odvrzite v skladu z navodili proizvajalca.



**Odpadna električna in elektronska oprema (velja za evropsko unijo in druge evropske države s sistemom ločevanja odpadkov)**

Če se na izdelku ali na njegovi embalaži nahaja ta simbol, pomeni, naj z izdelkom ne ravnamo enako kot z gospodinjstskimi odpadki. Odložiti ga morate na ustreznem zbirnem mestu za električno in elektronsko opremo. S tem ko izdelek pravilno odvržete, pripomorete k preprečevanju potencialnih negativnih posledic za okolje in naše zdravje, ki bi ga povzročilo nepravilna odstranitev tega izdelka. Z recikliranjem materialov bomo ohranili naravne vire. O podrobnostih glede recikliranja tega izdelka lahko povprašate na upravni enoti ali v trgovini, kjer ste izdelek kupili.

**Kako odvreči baterijo (nanaša se na Evropsko unijo in druge evropske države s sistemom ločenega zbiranja odpadkov)**

Če se na bateriji ali na embalaži nahaja ta simbol, pomeni, naj z izdelkom ne ravnamo enako kot z gospodinjstskimi odpadki. \*\* S tem, ko tako baterijo pravilno odvržete, boste pripomogli k preprečevanju možnih negativnih posledic za okolje in človeško zdravje, katere bi v nasprotnem primeru utegnili povzročiti nepravilno ravnanje z odpadno baterijo. Z recikliranjem materialov bomo ohranili naravne vire.

Tam, kjer izdelki za varnost, delovanje in ohranjanje podatkov potrebujejo trajno povezavo z vgrajeno baterijo, naj baterijo zamenja le usposobljen serviser.

Da bi zagotovili ustrezno ravnanje z baterijo, oddajte izdelek, ki ne deluje več, na ustrezno zbiralno mesto za recikliranje električne in elektronske opreme.

Več o vseh ostalih baterijah si oglejte poglavje o tem, kako varno odstraniti baterijo iz izdelka. Oddajte baterijo na ustrezno zbiralno mesto za recikliranje baterij.

O podrobnostih glede recikliranja tega izdelka lahko povprašate na upravni enoti ali v trgovini, kjer ste izdelek kupili.

## Opozorila

### O varnosti

- Naprava je namenjena za priključitev na napajalno napetost 220-240V AC, 50/60Hz. Preverite, če napajalna napetost ustreza napetosti vašega električnega omrežja.
- Na napravo ne postavljajte predmetov, napolnjenih z vodo (npr. vaze), zaradi nevarnosti požara ali električnega udara.

### O postavitvi

- Naprava naj ne bo v poševnem položaju. Izdelana je za delovanje v vodoravnem položaju.
- Naprave in diskov ne izpostavljajte virom močnega magnetnega polja, kot so npr. mikrovalovna pečica ali veliki zvočniki.
- Na napravo ne postavljajte težkih predmetov.

Proizvajalec tega izdelka je Sony Corporation, 1-7-1 Konan Minato-ku Tokyo, 109-0075 Japan. Pooblaščen zastopnik za EMC in varnost izdelkov je Sony Deutschland GmbH, Hedelfinger Strasse 61, 70327 Stuttgart, Nemčija. Za vse, kar zadeva servis ali garancijo, se prosimo obrnite na naslove, navedene v ločeni servisni ali garancijski dokumentaciji.

## Opombe v zvezi z diski

- Da bo disk ostal čist, se ga dotikajte le na robu. Ne dotikajte se površine.



- Diskov ne izpostavljajte sončnim žarkom ali virom toplote. Ne imejte jih shranjenih v vozilu, parkiranem na soncu; notranjost avtomobila se lahko močno segreje.
- Po koncu predvajanja disk shranite v škatlico.
- Pred predvajanjem disk očistite s čistilno krpico. Disk obrišite od sredine navzven.
- Ne uporabljajte topil kot so bencin, razredčilo



ali drugih močnih čistil; ne uporabljajte antistatičnih pršilk, namenjenih čiščenju vinilnih gramofonskih plošč.

# Opozorila

## Varnost na cesti

Ne uporabljajte enote z zaslonom in slušalk, medtem ko vozite, kolesarite ali upravljate kakršnokoli motorizirano vozilo. S tem bi ogrozili promet, ponekod pa je to tudi nezakonito. Včasih je nevarno tudi glasno predvajanje prek slušalk, medtem ko hodite, predvsem ko prečkate cesto. Bodite posebej previdni in ne uporabljajte enote v nevarnih okoliščinah.

## Varnost

- Opozorilo - uporaba optičnih instrumentov pri tej napravi predstavlja povečano nevarnost za oči.
- Če se zgodi, da vam v ohišje naprave pade trd predmet ali se polije tekočina, napravo izključite in jo pred ponovno uporabo dajte preveriti strokovnjaku.

## Viri napajanja

- Naprava ni ločena od električnega omrežja, dokler je vtič priključen v vtičnico, kljub temu da je naprava izključena.
- Če predvajalnik dlje časa ne boste uporabljali, izvlecite vtič iz električnega omrežja. Pri tem primite in povlecite vtič, nikoli ne vlecite za kabel.
- Ne dotikajte se omrežnega kabla ali omrežnega napajalnika z mokrimi rokami. S tem bi utegnili povzročiti električni udar.

## Če se temperatura poviša

Med polnjenjem in dolgotrajnejši uporabi se utegne predvajalnik segreti. To ne pomeni okvare.

## O postavitvi

- Napravo postavite na zračno mesto, da ne bi prišlo do premočnega segrevanja.
- Ne postavljajte naprave na mehke površine, ker bi s tem ovirali zračenje naprave.
- Ne postavljajte predvajalnika v zaprt prostor, kot je knjižna omara ali kaj podobnega.
- Da ne bi prišlo do požara, ne zapirajte zračnikov s časopisom, prtom, zavesami, itd.
- Naprave ne postavljajte v bližino virov toplote in je ne izpostavljajte sončnim žarkom; ne izpostavljajte je prahu ali mehanskim vibracijam in udarcem.

## Uporaba

- Če napravo prenesete iz hladnega v topel prostor, se lahko v notranjosti tvori kondenzacijska vlaga, ki lahko poškoduje leče. Zato pred prvo priključitvijo naprave ali če jo prenesete iz hladnega v topel prostor pred vključitvijo počakajte približno eno uro.
- Kadar premikate predvajalnik, odstranite disk. V nasprotnem primeru se utegne disk poškodovati.
- Pazite, da bo leča na predvajalniku ostala čista in ne dotikajte se je. Z dotikanjem leče bi jo utegnili poškodovati in predvajalnik ne bi pravilno deloval. Pokrov odprite le takrat, ko vstavljate ali odstranjujete disk.

## LCD zaslon

- Čeprav izdelan z zelo natančno tehnologijo, se utegnejo na LCD zaslonu včasih prikazati pike različnih barv. To ne pomeni okvare.
- Ne brišite LCD zaslona z mokro krpo, ker bi s tem povzročili okvaro.

- Ne postavljajte nobenih predmetov na površino LCD zaslona. Ne pritiskajte nanj z rokami ali komolci.
- Pazite, da ne poškodujete površine LCD zaslona z rezilom ali drugim ostrim predmetom.
- Ne zaprite LCD zaslona, ko se na pokrovu diska nahaja kemični svinčnik, ipd.
- Če prinesete predvajalnik iz mrzlega v toplem prostor, se utegne na LCD zaslonu nabrati vlaga. V tem primeru ga pred uporabo obrišite s papirnati robčkom, ipd.  
Če je površina LCD zaslona mrzla, bo vlaga ostala. Počakajte, da se površina zaslona ogreje na sobno temperaturo.

### Nekaj o omrežnem napajalniku

Postavite sistem tja, kjer boste lahko v primeru težav nemudoma izvlekli omrežni kabel iz stenske vtičnice.

- Uporabite priloženi omrežni napajalnik, ker bi z uporabo drugih utegnili poškodovati predvajalnik.
- Ne zapirajte omrežnega napajalnika v zaprt prostor, kot je knjižna omarica ali AV omarica.
- Ne priključujte omrežnega napajalnika v potovalni električni transformator, ker bi s tem utegnili povzročiti okvaro.

### Nekaj o bateriji

- V nekaterih državah so za odmet baterije, ki se uporabljajo za napajanje te enote, določeni predpisi. Upoštevajte jih.
- Ker je čas delovanja baterije omejen, se zmogljivost le-te sčasoma in s pogosto uporabo počasi zmanjšuje. Ko baterija deluje le približno polovico običajnega časa, jo zamenjajte z novo.

- Ko baterijo prvič polnite ali če je dlje časa niste uporabljali, se morda ne bo povsem napolnila. Svojo zmogljivost doseže po tem, ko ste jo nekajkrat izpraznili in napolnili.
- Ne puščajte baterije v avtu ali na neposrednem soncu, kjer se temperatura dvigne nad 600C.
- Ne izpostavljajte enote vodi.
- Ne dotikajte se baterijskih priključkov (A), ki se nahajajo na spodnji strani predvajalnika in priključkov (C) na bateriji s kovinskimi predmeti (npr. z verižico).
- Pazite, da v baterijske priključke (A) in namestitvene luknje (B) na spodnji strani predvajalnika in v priključke (C) in namestitvene luknje (D) na bateriji ne zaide prah ali pesek.

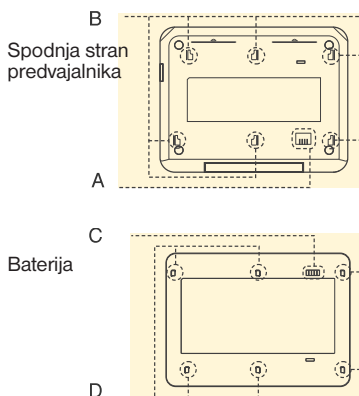

### Nekaj o avtomobilskem adapterju

- Uporabite priloženi avtomobilski adapter namenjen temu predvajalniku, ker bi z drugimi adapterji utegnili povzročiti okvaro.
- Ne razstavljajte.
- Pazite, da vam ne pade in ne izpostavljajte ga udarcem.

→ se nadaljuje

- Ne dotikajte se kovinskih delov, ker bi utegnili povzročiti kratak stik in okvaro adapterja, predvsem če se jih dotaknete z drugimi kovinskimi predmeti.
- Ne postavljajte avtomobilskega adapterja v bližino izvora toplote ali tja, kjer bi bil izpostavljen neposredni sončni svetlobi ali mehanskim udarcem ali v avtomobil z zaprtimi okni.

### **Naravnavanje glasnosti**

Ne povečujte glasnosti med poslušanjem zelo tihih delov ali ko ni avdio signala. Sicer lahko ob delih z največjo glasnostjo pride do poškodbe zvočnikov.

### **Nekaj o slušalkah**

#### • **Preprečevanje okvare sluha**

Ne uporabljajte slušalk pri visoki jakosti. Strokovnjaki za sluh odsvetujejo neprekinjeno, glasno in dolgotrajnejše poslušanje. Če vam začne v ušesih piskati, zmanjšajte glasnost ali prenehajte z uporabo.

#### • **Bodite obzirni do drugih**

Naravnajte jakost na stopnjo, ki vam bo omogočala, da slišite zunanje zvoke in ste obzirni do ljudi v vaši okolici.

### **Čiščenje**

Očistite ohišje, sprednjo ploščo in kontrolne tipke z mehko krpo, rahlo navlaženo z blagim čistilom. Ne uporabljajte grobih krp, čistilnega praška ali topil, kot sta bencin in alkohol.

### **Čiščenje diskov**

Ne uporabljajte komercialnega čistilnega diska za CD/DVD, ker bi utegnil povzročiti okvaro.

### **OPOZORILO**

Z vašim predvajalnikom lahko neprekinjeno prikazujete mirujočo video sliko ali sliko prikazovalnika na zaslonu. Dolgotrajen prikaz take slike na TV zaslonu utegne povzročiti trajno poškodbo TV zaslona. Projekcijski televizorji so še posebno občutljivi.

Če imate kakršna koli vprašanja ali probleme v zvezi z vašim predvajalnikom, se posvetujte z najbližjim pooblaščenim Sonyjevim prodajalcem.

# Pregled vsebine

OPOZORILO .....	2
Opombe v zvezi z diski .....	3
Opozorila .....	4
Nekaj o priročniku .....	8
Ta predvajalnik omogoča predvajanje naslednjih diskov .....	9
<hr/>	
<b>Priprave .....</b>	<b>12</b>
Pregled dodatne opreme .....	12
Uporaba daljinskega upravljalnika .....	12
Priklučitev omrežnega napajalnika .....	13
Uporaba baterije .....	14
Uporaba z adapterjem za avtomobilski akumulator .....	18
<hr/>	
<b>Predvajanje diskov .....</b>	<b>20</b>
Predvajanje diskov .....	20
Uporaba prikaza nastavitve za predvajanje .....	27
Iskanje določenega mesta na disku (Iskanje, Pregledovanje, Počasno predvajanje, Ponavljanje, Zamrznitev slike) .....	30
Predvajanje zvočnih posnetkov MP3 in slikovnih datotek JPEG .....	32
Nastavitev velikosti in kakovosti slike .....	36
<hr/>	
<b>Uživanje v filmih DivX® .....</b>	<b>37</b>
Predvajanje filmskih datotek DivX .....	37
Nekaj o filmskih datotekah DivX .....	38
<hr/>	
<b>Nastavitve .....</b>	<b>40</b>
Uporaba prikaza za nastavitve .....	40
Nastavitve prikaza (General Setup) .....	41
Nastavitve za zvok (Audio Setup) .....	43
Nastavitev jezika za prikaz in zvok (Language Setup) .....	44
Nastavitve za starševski nadzor (Parental Control) .....	45
<hr/>	
<b>Priključitve .....</b>	<b>48</b>
Priklučitev v druge naprave .....	48
<hr/>	
<b>Dodatne informacije .....</b>	<b>51</b>
Odpravljanje težav .....	51
Nekaj o avdio posnetkih MP3 in slikovnih datotekah JPEG .....	54
Tehnični podatki .....	56
Seznam sestavnih delov in elementov upravljanja .....	57
Abecedno kazalo .....	60

## Nekaj o priročniku

- Napotki v tem navodilu za uporabo se nanašajo na elemente upravljanja, ki se nahajajo na ohišju daljinskega upravljalnika. Za upravljanje naprave lahko uporabite tudi tipke na predvajalniku, če imajo enako ali podobno oznako kot na daljinskem upravljalniku.
- »DVD« je splošni izraz za DVD VIDEO, DVD+RW/DVD+R (način VR) in DVD-RW/DVD-R (način VR, video način).
- V navodilih za uporabo se pojavljajo simboli, ki so navedeni v tabeli:

Simbol	Pomen
<b>DVDVideo</b>	Funkcije, ki so na voljo na DVD VIDEO ali DVD-R/DVD-RW v načinu Video.
<b>DVDVR</b>	Funkcije, ki so na voljo na DVD-RW v načinu VR (Video Recording).
<b>VCD</b>	Funkcije, ki so na voljo na VIDEO CD ali CD-R/CD-RW v video CD formatu.
<b>CD</b>	Funkcije, ki so na voljo na glasbenem CD-ju ali CD-R/CD-RW v formatu glasbenega CD-ja.
<b>DATA-CD</b>	Funkcije, ki so na voljo na diskih DATA CD (CD-ROM/CD-R/CD-RW, ki vsebujejo avdio posnetke MP3* <sup>1</sup> , slikovne datoteke JPEG in video datoteke DivX* <sup>2*3</sup> ).
<b>DATA DVD</b>	Funkcije, ki so na voljo na diskih DATA DVD (DVD-R/DVD-RW/DVD+R/DVD+RW, ki vsebujejo DivX* <sup>2*3</sup> video datoteke).
<b>USB</b>	Funkcije, ki so na voljo za USB naprave z zvočnimi posnetki MP3* <sup>1</sup> in slikovnimi datotekami JPEG.

\*1 MP3 (MPEG 1 Audio Layer 3 ) je standardni format, po določilih ISO/MPEG, ki kompresira avdio podatke.

\*2 DivX® je tehnologija kompresiranja video datotek, ki jo je razvila družba DivXNetwork, Inc.

\*3 DivX, DivX Certified in zadevni logotipi so blagovne znamke DivXNetwork, Inc. In se uporabljajo z licenco.



# Predvajalnik omogoča predvajanje naslednjih diskov

Format diskov	
DVD VIDEO	
DVD-RW/-R (zaključen disk)	
DVD+RW/+R (zaključen disk)	 
VIDEO CD Music CD	
CD-RW/-R	

Oznake »DVD+RW«, »DVD-RW«, »DVD+R«, »DVD-R«, »DVD-Video« in »CD« so blagovne znamke.

## Opombe o diskih CD/DVD

Na tem predvajalniku lahko predvajate naslednje diske:

CD-ROM/CD-R/CD-RW, posnete v naslednjih formatih:

- glasbeni CD,
- video CD,
- avdio posnetki MP3, slikovne datoteke JPEG in filmske datoteke DivX formata, ki ustreza določilom ISO 9660\* Level 1 ali njihov podaljšani format, Joliet,
- KODAK Picture CD.

\* Logični format datotek in map na diskih CD-ROM, določen s standardom ISO (International Organization for Standardization).

Predvajalnik lahko predvaja diske DVD-ROM/DVD+RW/DVD-RW/DVD+R/DVD-R, posnete v naslednjih formatih:

- zvočne datoteke MP3, slikovne datoteke JPEG in filmske datoteke DivX formata, ki ustreza standardu UDF (Universal Disk Format).

## Primer diskov, katerih ni mogoče predvajati na tem predvajalniku

Na vašem predvajalniku ni mogoče predvajati naslednjih diskov:

- diski Bu-ray,
- diski, posneti v formatu AVCHD,
- diski HD DVD,
- diski DVD-RAM,
- diski CD-ROM/CD-R/CD-RW, razen tistih, posnetih v formatih, navedenih na prejšnji strani,
- CD-ROM-i, posneti v formatu PHOTO CD,
- podatkovni del dodatkov na CD-ju,
- DVD avdio diski,
- diski DVD-R/DVD-RW/ DVD+R/ DVD+RW, ki ne vsebujejo video datotek DivX,
- HD plast Super Avdio CD-jev.

Predvajalnik ne more predvajati tudi naslednjih diskov:

- DVD VIDEO z drugačno kodo področja,
- Diskov neobičajnih oblik (na primer obliko karte, srca),
- Diskov s pritrjenim papirjem ali nalepko,
- Diska z lepljivim ostankom celofanskega traku ali nalepke.

## Opombe

- Opombe o diskih DVD+RW/DVD+R, DVD-RW/DVD-R ali CD-R/CD-RW

Nekaterih diskov DVD+RW/DVD+R, DVD-RW/DVD-R ali CD-R/CD-RW na tem predvajalniku ni mogoče predvajati. Možnost predvajanja je odvisna od kakovosti posnetkov, fizikalnih pogojev diska in lastnosti snemalne naprave in avtorsko zaščitenega programa.

- **Diska ne bo mogoče predvajati, če ni bil pravilno zaključen.** Podrobnosti o tem si oglejte v navodilih za uporabo snemalne naprave. Pomnite, da tudi funkcije predvajanja nekaterih diskov DVD+RW/DVD+R morda ne bodo delovale, četudi so bili le-ti pravilno zaključeni. V tem primeru si disk oglejte v običajnem načinu predvajanja. Tudi nekaterih diskov DATA CD/DATA DVD, izdelanih v formatu Packet Write, ne bo mogoče predvajati.
- **Opombe o diskih DVD+R DL/DVD-R DL** Datotek MP3 in JPEG, posnetih na drugem sloju diska DVD+R DL/-R DL (dvoslojni), ni mogoče predvajati. Diskov DVD-R DL v načinu VR ni mogoče predvajati.
- **Glasbeni diski, kodirani z avtorsko zaščito pred presnemavanjem** Ta enota je izdelana za predvajanje diskov, ki ustrezajo standardu CD (Compact Disc). Nekatere založbe plošč so nedavno začele izdajati glasbene diske, kodirane z avtorsko zaščito pred presnemavanjem. Bodite pozorni na to, da nekateri od teh diskov ne ustrezajo standardu CD in jih na tej enoti ne bo mogoče predvajati.

---

## Koda področja

To je sistem, ki se uporablja za zaščito avtorskih pravic. Področna koda je navedena na ovitku diska DVD VIDEO, v skladu s področjem prodaje. Diske DVD VIDEO, označeni z »ALL« ali »2«, lahko predvajate na tem predvajalniku.



---

## Opomba v zvezi s predvajanjem DVD in VIDEO CD

Nekatere funkcije predvajanja DVD in VIDEO CD določajo proizvajalci teh medijev. Ker ta predvajalnik vse funkcije predvajanja izvaja skladno z zapisi na mediju, se lahko zgodi, da katera od funkcij predvajanja ni na voljo. Zato upoštevajte tudi navodila, ki so priložena diskom DVD ali VIDEO CD.

---

## Zaščita avtorskih pravic

Ta proizvod vključuje tehnologijo zaščite avtorskih pravic, ki je zaščiten z metodami, ki se sklicujejo na patente ZDA in druge elemente intelektualne lastnine. Pravica do uporabe avtorskih pravic do te tehnologije zaščite mora biti odobrena s strani korporacije Microvision in je namenjena le za domačo uporabo in druge uporabnike v omejenem obsegu, razen če podjetje Microvision ne odobri drugačne uporabe. Dekodiranje ali razstavljanje je prepovedano.

---

## Blagovne znamke

- Izdelano pod licenco Dolby Laboratories.  
»Dolby«, »Pro Logic« in simbol z dvojnim D so blagovne znamke družbe Dolby Laboratories.
- »DTS« in »DTS Digital Out« sta registrirani blagovni znamki družbe DTS, Inc.

## Pregled dodatne opreme

Preverite, če imate naslednjo dodatno opremo:

- A/V kabel (mini vtič x 2 ↔ fono vtič x 3) (1)
- Omrežni kabel (1)
- Omrežni napajalnik (1)
- Adapter za avtomobilski akumulator (1)
- Baterija (NP-FX120) (1)
- Daljinski upravljalnik (z baterijo) (1)

## Uporaba daljinskega upravljalnika

Med upravljanjem usmerite daljinski upravljalnik proti senzorju  na predvajalniku.

### Zamenjava baterije v daljinskem upravljalniku

Vstavite litijevo baterijo CR2025 in pri tem pazite, da bo pravilno obrnjena.

- 1** Med pritiskanjem na stikalo  (1) povlecite nosilec baterije (2).

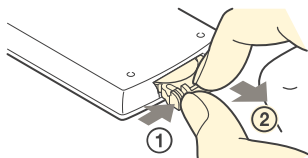

- 3** Vstavite novo baterijo v držalo, tako da bo stran  obrnjena navzgor, nato do konca pritisnite nosilec.

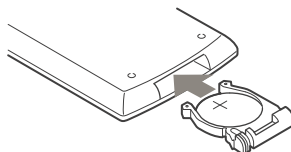

- 2** Odstranite staro baterijo.

### Opombe

- Ne izpostavljajte senzorja za daljinsko upravljanje  neposredni sončni svetlobi ali luči. S tem bi ga utegnili poškodovati.
- Če se baterija izlije, ne bo mogoča uporaba nobene tipke. Če daljinski upravljalnik ne deluje, zamenjajte baterijo.
- Odvržite staro baterijo v skladu s predpisi.

## Priključitev omrežnega napajalnika

Priključite omrežni napajalnik (priložen) v korakih ① do ③, opisanih spodaj.

Če ga želite izključiti, sledite korakom v nasprotni smeri.

Oglejte si tudi poglavje "Nekaj o omrežnem napajalniku" na strani 5.

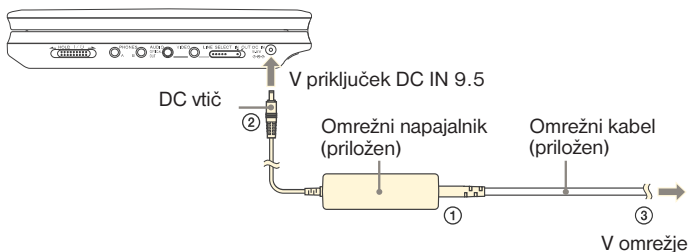

### Opomba

Preden izključite omrežni kabel ustavite predvajanje. V nasprotnem primeru bi utegnili povzročiti okvaro.

## Uporaba baterije

Če priključitev v omrežje ni mogoče, lahko predvajalnik uporabljate na baterijo (priložena).

Pred uporabo baterijo napolnite.

Oglejte si tudi poglavje "Nekaj o bateriji" na strani 5.

### Vstavljanje baterije

- 1** Naravnajte baterijo s črtami na spodnji strani predvajalnika, vstavite baterijo v luknje na spodnji strani predvajalnika.
- 2** Pomaknite baterijo v smeri puščice, dokler ne zaskoči na mesto.

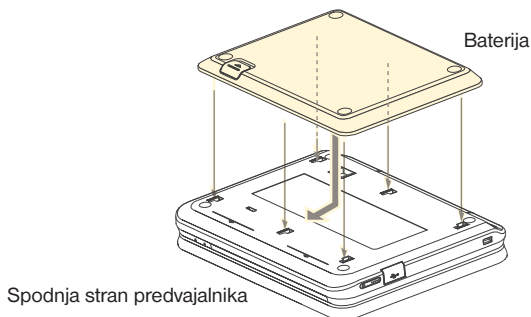

### Odstranitev baterije

Pritisnite na tipko za sprostitve in premaknite baterijo v smeri puščice.

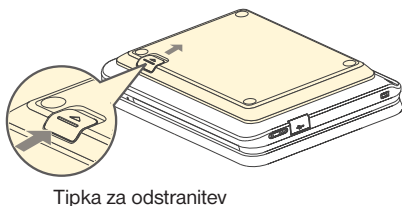

**Opombe**

- Pred nameščanjem baterije izklopite predvajalnik.
- Ne odstranjajte baterije med predvajanjem.
- Ne dotikajte se priključkov na predvajalniku in bateriji. S tem bi utegnili povzročiti okvaro.
- Pazite, da vam baterija med nameščanjem ali odstranjevanjem ne pade.

## Polnjenje baterije

- 1 Pritrdite baterijo na predvajalnik (stran 14).
- 2 Priključite omrežni napajalnik v predvajalnik in nato priključite omrežni kabel v omrežje (stran 13).

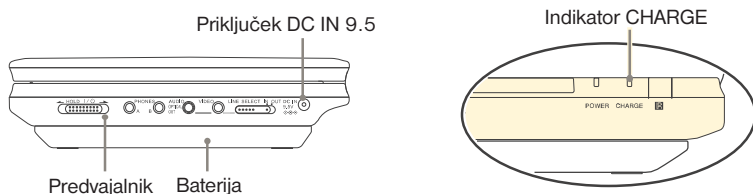

Ko se polnjenje začne, zasveti LED indikator CHARGE.  
Ko se polnjenje konča, LED indikator CHARGE ugasne.

- 3 Ko je polnjenje končano, izključite omrežni kabel iz omrežja in odstranite omrežni napajalnik.

### Če želite preveriti, kako polna je baterija

Ko se predvajalnik ustavi, se na zaslonu prikaže indikator baterije. Če se prikaže oznaka  ali če utripa indikator CHARGE, napolnite baterijo.



Indikator baterije se ne prikaže, če predvajate disk DVD, VIDEO CD ali datoteko JPEG. Ustavite predvajalnik in preverite nivo baterije.

### Čas polnjenje in maksimalni čas predvajanja

Čas polnjenja (pri izklopljenem predvajalniku)

Čas predvajanja (pri vklopljenem prikazovalniku)

Prbl. 5 ur

Prbl. 5 ur\*

- \* To je najdaljše neprekinjeno predvajanje v naslednjih pogojih:
- običajna temperatura (200),
  - uporaba slušalk,
  - nastavev osvetlitve ozadja je nastavljena na 'Minimum',
  - možnost "Digital Output" je v "Audio Setup" nastavljena na "Off",



## **Opombi**

- Indikator baterije se na zaslonu ne prikaže, če uporabljate omrežni napajalnik ali če sprejema signal iz zunanjega vira.
- Čas polnjenja utegne biti drugačen od zgoraj navedenega, odvisno od pogojev uporabe, okolja in drugih dejavnikov. Priporočljiva temperatura za polnjenje je med 10 in 300.

# Uporaba predvajalnika z adapterjem za avtomobilski akumulator

Za napajanje predvajalnika iz cigaretnega vžigalnika uporabite adapter za avtomobilski akumulator (priložen). Adapter je namenjen 12V avtomobilskemu akumulatorju. Ne uporabljajte 24V avtomobilski akumulator. Adapter je namenjen tudi uporabi z negativno ozemljenimi avtomobili. Ne uporabljajte ga, če je avtomobil pozitivno ozemljen.

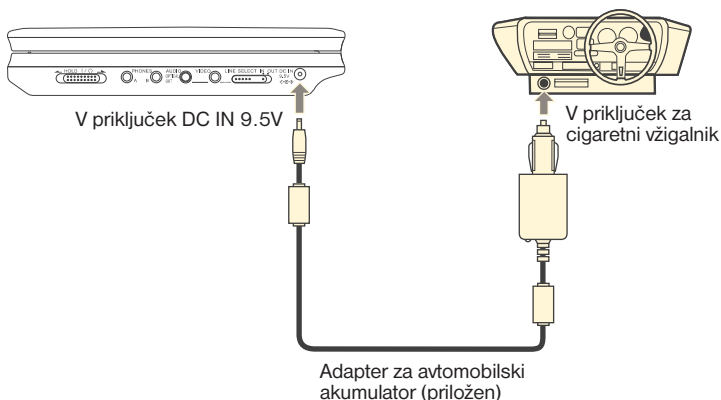

## Nasvet

Če avtomobilski adapter moti delovanje avtomobila, uporabite kupljen podaljševalni kabel za cigaretne vžigalnik.

## Opombe

- Ne uporabljajte avtomobilskega adapterja, če vam je padel ali če je poškodovan.
- Uredite kable tako, da ne bodo motili voznika. Ne postavljajte LCD zaslona tja, kjer bi ga lahko gledal voznik.
- Če slika ni jasna, oddaljite predvajalnik od adapterja za avtomobilski akumulator.
- Uporabljajte adapter za avtomobilski akumulator, ko je motor avtomobila v teku. Če ga uporabljate, ko je motor ugasnjen, akumulatorja morda ne bo več mogoče uporabiti.
- Če je stikalo za cigaretne vžigalnik umazan od pepela, ipd., utegne slab stik povzročiti segrevanje vtiča. Pred uporabo vedno očistite vžigalnik.
- Adapter za avtomobilski akumulator se utegne med polnjenjem ali po daljši časi uporabe segreti. To ne pomeni okvare.

## Po uporabi adapterja za avtomobilski akumulator

Ko ste izklopili predvajalnik, izključite adapter za avtomobilski akumulator iz priključka za cigaretne vžigalnik.

## **Opombe**

- Ne izključujte avtomobilskega motorja, ko je predvajalnik vključen. S tem prekinete napajanje in utegnete poškodovati predvajalnik.
- Po uporabi izključite adapter za avtomobilski akumulator. Ker nekateri avtomobili dovajajo napajanje v priključek za cigaretni vžigalnik tudi ko je motor ugasnjen, se utegne čez čas avtomobilski akumulator izprazniti.
- Ko želite izključiti adapter za avtomobilski akumulator, držite za vtič in ga izvlecite.
- Če poslušate radio, izključite adapter za avtomobilski akumulator iz priključka za cigaretni vžigalnik, da ne bi prišlo do šuma.

## Predvajanje diskov

**DVDVideo DVDVR VCD CD**  
**DATA-CD DATA DVD USB**

Pri nekaterih DVD-jih ali VIDEO CD-jih se lahko posamezne funkcije razlikujejo od opisa ali pa niso dovoljene.

Upoštevajte navodila, ki so priložena disku.

Priključite omrežni napajalnik ali vstavite baterijo.

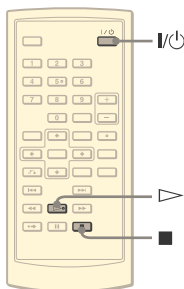
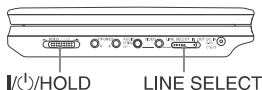
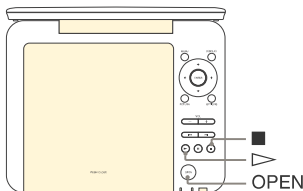

**1** Odprite LCD zaslon predvajalnika. Nastavite stikalo LINE SELECT na desni strani predvajalnika na »OUT« in stikalo CD/DVD USB na levi strani predvajalnika na »CD/DVD«.

**2** Pritisnite na tipko I/⏻ na daljinskem upravljalniku ali premaknite stikalo I/⏻ na predvajalniku proti I/⏻. Predvajalnik se vklopi in indikator za napajanje zasveti zeleno.

**3** Pritisnite tipko OPEN na predvajalniku in odprite pokrov za disk.

**4** Vstavite disk, ki ga želite predvajati. Vstavite ga tako, da bo predvajalna stran obrnjena navzdol.

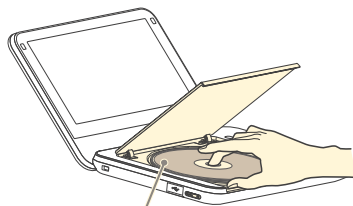

Predvajalna stran naj bo obrnjena navzdol.

**5** Pritisnite na PUSH CLOSE na predvajalniku, da se pokrov zapre.

**6** Pritisnite na ▷. Predvajanje se začne.

- Nekateri diski se samodejno začnejo predvajati, ko se pokrov zapre.
- Pri nekaterih diskih se utegne na zaslonu prikazati meni. Za diske DVD VIDEO si oglejte stran 23. Za diske VIDEO CD pa stran 26.
- Ko se predvajajo vsi naslovi, se bo predvajalnik ustavil, prikaz pa se bo vrnil na prikaz menija.



## Opombe

- Če vstavite disk tako, da je predvajalna stran obrnjena navzgor, se prikaže sporočilo "No Disc".
- Diske, ki ste jih ustvarili z DVD snemalniki, morate pred predvajanjem na tem predvajalniku pravilno zaključiti. Podrobnosti o zaključitvi si oglejte v navodilih za uporabo, priloženih DVD snemalniku.
- Ko odprete pokrov, se utegne disk še vrteti. Počakajte, da se ustavi in ga nato odstranite.
- Med delovanjem se utegne na zaslonu prikazati oznaka . Ta simbol pomeni, da funkcija, ki je opisana v navodilih, ni na voljo za trenutno izbrani DVD VIDEO.
- Pri nekaterih diskih DVD-RW/DVD-R (način VR) utegne trajati nekaj časa preden se predvajanje začne. To je zaradi posnete vsebine.



## Ustavitve predvajanja

Pritisnite na .

Če ponovno pritisnete na , se bo predvajanje nadaljevalo od mesta, kjer ste ga ustavili (Resume Play). Podrobnosti si oglejte na strani 22.

Če želite predvajati od začetka, dvakrat pritisnite na  in nato pritisnite na .

## Izklop enote

Pritisnite na tipko  na daljinskem upravljalniku ali premaknite stikalo /HOLD na predvajalniku proti .

## Preprečitev neželene uporabe tipk na predvajalniku

Nastavite stikalo /HOLD na predvajalniku na "HOLD". Vse tipke na predvajalniku se zaklenejo, tipke na daljinskem upravljalniku pa delujejo.

## Predvajanje zvočnih posnetkov DTS na disku DVD VIDEO

- Zvočnik predvajalnika ne oddaja zvoka DTS. Če predvajate zvočne posnetke DTS na disku DVD VIDEO, priključite predvajalnik v AV ojačevalnik (sprejemnik) (stran 49) in v nastavitvah »Audio Setup« nastavite možnost »DTS« (stran 44).
- Če priključite predvajalnik v avdio opremo brez dekodirnika DTS, ne nastavljajte postavke »DTS« v nastavitvah »Audio Setup« na »On« (stran 44), ker bi se pojavil glasen šum, ki bi škodoval vašim ušesom in zvočnikom.

## Opombi

- Če predvajalnik začasno ustavite ali povsem ustavite in ga več kot 15 minut ne uporabljate, se prikaže ohranjevalnik zaslona. Če pritisnete na tipko , bo slika izginila. Podrobnosti si oglejte na strani 42.
- Predvajalnik se izklopi 15 minut za tem, ko se funkcija ohranjevalnika zaslona začne (Auto Power Off).

→ se nadaljuje

## Dodatne funkcije za predvajanje

**DVD<sub>Video</sub>** **DVD<sub>VR</sub>** **VCD** **CD**  
**DATA-CD** **DATA DVD** **USB**

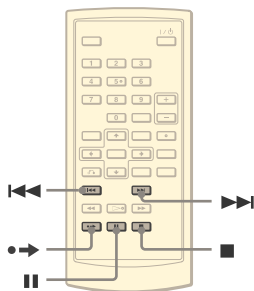

Za	Postopek
ustavitev	Pritisnite tipko ■.
začasno ustavitev	Pritisnite tipko   .
skok na naslednje poglavje, posnetek ali kader pri neprekinjenem predvajanju	Pritisnite tipko ►►i.
skok na predhodno poglavje, posnetek ali kader pri neprekinjenem predvajanju	Pritisnite tipko ◄◄.
hiter pomik naprej iz trenutnega kadra*	Med predvajanjem pritisnite tipko ●→ (pomik naprej).

\* Samo DVD VIDEO, DVD-RW/DVD-R (način VR).

Nekateri kadri ne omogočajo zgornjih funkcij.

## Nadaljevanje predvajanja od mesta, kjer ste ga ustavili (Resume Play)

**DVD<sub>Video</sub>** **DVD<sub>VR</sub>** **VCD** **CD**

Ko ustavite predvajanje, si predvajalnik zapomni mesto, kjer ste ga ustavili in na zaslonu prikaže sporočilo. Če ponovno pritisnete na tipko ▷, lahko nadaljujete s predvajanjem od tega mesta. Funkcija »Resume Play« deluje tudi po izklopu predvajalnika, če le pokrov za disk ostane zaprt.

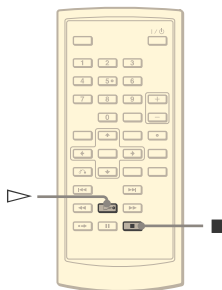

### 1 Med predvajanjem diska, s pritiskom na tipko ■ prekinite predvajanje.

Na prikazovalniku se pojavi sporočilo.

### 2 Pritisnite tipko ▷.

Predvajanje se nadaljuje na mestu, kjer ste v koraku 1 predvajanje prekinili.

### 💡 Nasvet

- Za predvajanje od začetka diska, dvakrat pritisnite tipko ■, nato pa pritisnite tipko ▷.
- Ko po izklopu predvajalnika, le-tega ponovno vklopite, se nadaljevanje predvajanja samodejno začne.

### Opomba

- Predvajanje se morda ne bo začelo točno z mesta, kjer ste ga ustavili, kar je odvisno od mesta ustavitve.
- Podatek o mestu prekinitev se izbriše, če:

- izklopite predvajalnik med predvajanjem diska DVD-RW/DVD-R (način VR),
- odprete pokrov za disk,
- izključite baterijo ali omrežni napajalnik,
- preklopite stikalo LINE SELECT ali CD/DVD USB.

## Uporaba menija za DVD **DVDVideo**

Zapis na DVD-ju je razdeljen na dolge odseke slike ali zvoka, ki se imenujejo »naslovi« (titles). Ko predvajate DVD, ki vsebuje več naslovov, lahko zeleni naslov izberete s tipko TOP MENU. Ko predvajate DVD, ki omogoča izbiro postavk, kot sta jezik za podnapise in jezik za zvok, lahko te postavke izberete s tipko MENU.

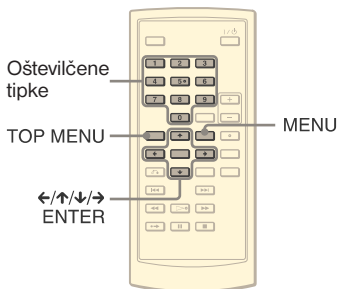

### 1 Pritisnite tipko TOP MENU ali MENU.

Na TV zaslonu se pojavi meni. Vsebina menija se od diska do diska razlikuje.

### 2 S puščicama $\leftarrow/\uparrow/\downarrow/\rightarrow$ ali oštevilčenimi tipkami izberite postavko, ki jo želite predvajati ali spremeniti.

### 3 Pritisnite tipko ENTER.

## Opomba

Nekateri diski ne omogočajo uporabo tipk  $\leftarrow/\rightarrow$  na predvajalniku za meni diska. V tem primeru uporabite tipki  $\leftarrow/\rightarrow$  na daljinskem upravljalniku.

## Spreminjanje zvoka

**DVDVideo** **DVDVR** **VCD** **CD**

Ko predvajate disk DVD VIDEO, posnet v večih avdio formatih (PCM, Dolby Digital ali DTS), lahko avdio format spremenite. Če so na disku DVD VIDEO posnetki posneti v večih jezikih, lahko jezik zamenjate.

Pri diskih CD ali VIDEO CD lahko izberete zvok iz levega ali desnega kanala in zvok izbranega kanala poslušate prek obeh zvočnikov, levega in desnega. Na primer, če predvajate disk, ki vsebuje pesem z vokali na desnem kanalu in inštrumenti na levem kanalu, lahko izberete levi kanal in inštrumente poslušate iz obeh zvočnikov.

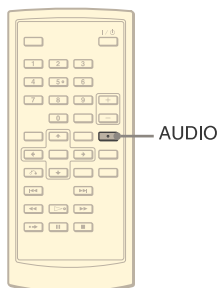

### 1 Večkrat pritisnite na tipko AUDIO in izberite zeleni zvočni signal.

Tovarniška nastavitvev je podčrtana.

### Če predvajate disk DVD VIDEO

Izbira jezika je odvisna od diska DVD VIDEO.

Če se isti jezik prikaže dva- ali večkrat, je DVD VIDEO posnet v večih zvočnih formatih.

➔ se nadaljuje

### ► Če predvajate disk DVD v načinu VR

Prikažejo se vrste zvočnih posnetkov, posnetih na disku.

Primer:

- 1.Main (glavni zvok)
- 1.Sub (pod-zvok)
- 1.Main+Sub (glavni zvok in pod-zvok)

### ► Če predvajate CD/VIDEO CD

- Stereo: običajni stereo zvok
- Left (levi): zvok levega kanala (mono)
- Right (desni): zvok desnega kanala (mono)

### ► Če predvajate Super VCD

- Stereo: stereo zvok zvočnega posnetka 1
- Left (levi): zvok levega kanala zvočnega posnetka 1 (mono)
- Right (desni): zvok desnega kanala zvočnega posnetka 1 (mono)
- Stereo 1: stereo zvok zvočnega posnetka 2
- Left 1: zvok levega kanala zvočnega posnetka 2 (mono)
- Right 1: zvok desnega kanala zvočnega posnetka 2 (mono)

## Opombe

- Pri nekaterih diskih morda ne boste mogli spremeniti zvočnega formata, tudi če je disk posnet v večih zvočnih formatih.
- Če predvajate Super VCD, ki ne vsebuje zvočnega posnetka 2, zvoka ne bo, če izberete "Stereo 1", "Left 1" ali "Right 1".
- Če zvočne posnetke na disku DVD-RW/DVD-R (način VR) predvajate z avdio opremo, kot je AV ojačevalnik (sprejemnik), priključeno v priključek OPTICAL OUT, v nastavitvah "Audio Setup" nastavite možnost "Dolby Digital" na "Downmix PCM" (stran 43).
- Če je možnost "DTS" v nastavitvah "Audio Setup" nastavljena na "Off" (stran 44), predvajalnik ne bo oddajal DTS signala iz priključka OPTICAL OUT, tudi če disk vsebuje posnetek DTS.
- Če predvajate zvočne posnetke DTS na CD-ju, zvoka ne morete spremeniti.



## Nasveta

- Če med predvajanjem diska DVD VIDEO večkrat pritisnete na tipko AUDIO, lahko preverite trenutno izbrani avdio format (Dolby Digital, DTS, PCM, itd.).
- Na prikazu nastavitve za predvajanje lahko med predvajanjem DVD-ja zvok preklopite (stran 27).



## Prikaz podnapisov

DVDvideo DVDvr

Če so na disku posneti podnapisi, jih lahko med predvajanjem DVD-ja po želji zamenjate ali vključite in izključite.

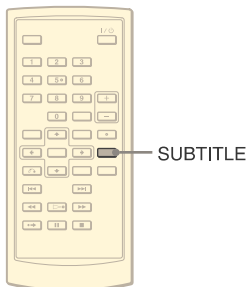

### 1 Večkrat pritisnite na tipko SUBTITLE in izberite nastavev.

Izbira jezika je odvisna od diska.

## Izklop podnapisov

V koraku 1 izberite "Subtitle Off".

### Nasvet

Med predvajanjem DVD-ja lahko na prikazu nastavev za predvajanje podnapise preklapljate (stran 27).

### Opombi

- Pri nekaterih diskih DVD VIDEO ni možno spremeniti podnapisov, čeprav so podnapisi na disku posneti v več jezikih. Pri nekaterih DVD-jih jih ni mogoče izklopiti.
- Med predvajanjem diska s podnapisi, utegnejo podnapisi ob pritisku na tipko  izginiti.

## Spreminjanje zornega kota

DVDVideo

Pri diskih DVD VIDEO, na katerih so kadri posneti iz različnih smeri oz. kotov (multi-angles), se na zaslonu prikaže oznaka . To pomeni, da lahko spremenite zorni kot.

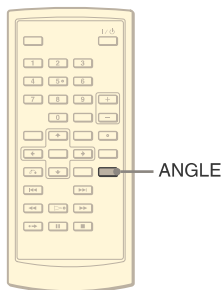

### 1 Večkrat pritisnite na tipko ANGLE in izberite zorni kot.

Zorni kot kadra se spremeni.

## Opombe

- Pri nekaterih diskih DVD VIDEO ni možno izbirati zornih kotov kadra tudi v primerih, če so kadri na disku posneti z več zornih kotov.
- Med funkcijama „Slow Play“ in „Scan Play“ sprememba zornega kota ni mogoča.
- Če je v splošnih nastavitvah „General Setup“ možnost „Angle Mark“ nastavljena na „Off“, se oznaka  (zorni kot) ne spremeni (stran 42).

## Kako izbrati postavko »Original« ali »Play List« na disku DVD-RW/ DVD-R **DVD<sub>VR</sub>**

Nekateri diski DVD-RW/DVD-R v načinu VR (Video Recording) imajo na voljo dve vrsti naslovov za predvajanje: izvorno posnete naslove (Original) in naslove, ki jih lahko ustvarite na snemalniku DVD-jev za urejanje (Play List). Sami si lahko izberete vrsto naslovov za predvajanje.

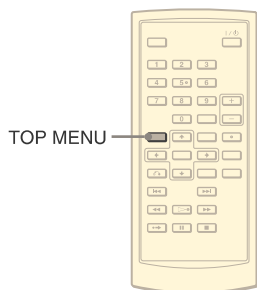

### 1 Pri ustavljenem predvajalniku pritisnite na tipko TOP MENU.

Prikaže se trenutno izbrani način. Če je vklopljena funkcija "Resume Play", tipka TOP MENU ne deluje. Najprej prekličite funkcijo "Resume Play", tako da dvakrat pritisnete na tipko **■**, nato pritisnite na TOP MENU.

### 2 Večkrat pritisnite na tipko TOP MENU in preklopite način.

#### **Nasvet**

Če med predvajanjem pritisnete na tipko DISPLAY, lahko preverite trenutno izbrani način. Na prikazu nastavitve za predvajanje (Playback Settings Display; stran 27), se bo poleg številke naslova pojavila kratica "PL" ali "ORG".

## Opombi

- Če vstavite disk, ki vsebuje naslov Playlist, bo predvajalnik samodejno začel predvajati naslov Playlist.
- Če je naslov Playlist posnet, se v koraku 1 prikaže kratica "ORG". Če še enkrat pritisnete na tipko TOP MENU, se prikaže oznaka .

## Predvajanje VIDEO CD-jev z uporabo funkcije PBC (PBC predvajanje) **VCD**

Nekateri diski VIDEO CD imajo funkcijo PBC (Playback Control), ki omogoča interaktivno iskanje in predvajanje.

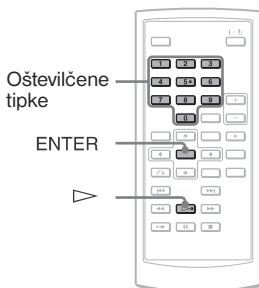

### 1 Začnite predvajati VIDEO CD s funkcijami PBC.

Prikaže se meni.

### 2 Z oštevilčenimi tipkami izberite številko zelene postavke in pritisnite na ENTER.

### 3 Za interaktivne operacije sledite navodilom menija na zaslonu.

Upoštevajte tudi navodila, ki so priložena disku. Postopek operacije se pri nekaterih VIDEO CD utegne razlikovati.

## Nasvet

Če želite preklicati funkcijo PBC, v nastavitvah »General Setup« (stran 42) nastavite »PBC« na »OFF«, nato pa odprite in zaprite pokrov za disk.

## Opomba

Pri nekaterih diskih VIDEO CD se utegne v koraku 2 namesto napisa »Press SELECT« prikazati napis »Press ENTER«. V tem primeru pritisnite na .

# Uporaba prikaza nastavitve za predvajanje

**DVDVideo** **DVDVr**

Med predvajanjem DVD-ja lahko na zaslonu preverite trenutne nastavitve. Prikaz nastavitve za predvajanje (Playback Setting Display) omogoča tudi spremembo zvoka, podnapisov, zornega kota in iskanje naslova ali posnetka z vpisom števil.

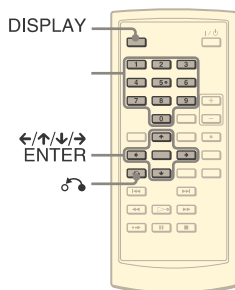

## 1 Med predvajanjem DVD-ja pritisnite na tipko DISPLAY.

Prikaže se prikaz nastavitve za predvajanje.

Primer: Če predvajate DVD VIDEO

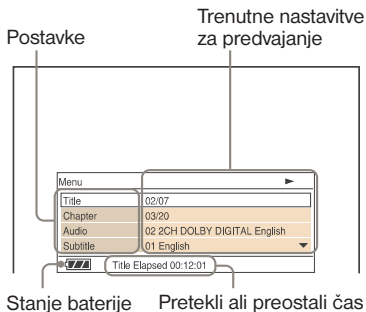

Stanje baterije    Pretekli ali preostali čas

V zgornjem desnem kotu zaslona se prikaže ustrezní simbol za predvajanje, začasno ustavitev, iskanje ali počasno predvajanje.

Če predvajate disk DVD-RW/DVD-R (način VR), se poleg številke naslova prikaže kratica "PL" ali "ORG".

## 2 S puščicama ↑/↓ izberite želeno postavko in pritisnite na ENTER.

- Title
- Chapter
- Audio
- Subtitle
- Angle
- T.Time
- C.Time
- Repeat
- Time Disp.

## 3 S puščicama ↑/↓ izberite nastavitev in pritisnite na ENTER.

Za vpis številke uporabite oštevilčene tipke ali tipki ↑/↓.

### Opomba

Nekateri diski ne omogočajo uporabo vseh možnosti.

### Izklop prikaza

Pritisnite na tipko DISPLAY ali  RETURN.

## Iskanje naslova/poglavja, itd.



Če vpišete številko časovne kode, lahko DVD pregledate po naslovih ali poglavjih.

## 1 S puščicama ↑/↓ izberite način iskanja na prikazu nastavitve za predvajanje in pritisnite na ENTER.

- Title
- Chapter
- T.Time
- C.Time

\* Z vpisom časovne kode lahko poiščete naslov ali poglavje na disku DVD VIDEO.

## 2 Z oštevilčenimi tipkami ali puščicama ↑/↓ izberite številko naslova ali poglavja in pritisnite na ENTER.

Predvajalnik začne s predvajanjem od izbrane številke.

Če v koraku 1 izberete "T.Time" ali "C.Time", se na zaslonu prikaže "00:00:00". Z oštevilčenimi tipkami vpišete želeno časovno kodo in pritisnete na ENTER. Predvajanje se bo začelo od vpisane časovne kode. Na prikazu nastavitve za predvajanje se prikaže pretekli ali preostali čas.

### Nasveta

- Uporabite lahko način neposrednega iskanja, brez prikaza nadzornega menija. Podrobnosti si oglejte na strani 30.
- Podrobnosti o uporabi načina neposrednega iskanja za CD ali VIDEO CD si lahko ogledate na strani 30.

### Opombe

- Prikazana številka naslova/poglavja je enaka številki, posneti na disku.
- Časi poglavij se ne prikažejo, če predvajate DVD-RW/DVD-R (način VR). Čas poglavja se prikaže kot "--:--".
- Nekateri diski ne omogočajo uporabe časovne kode.

## Predvajanje s ponavljanjem (Repeat Play) **DVDVideo**

S ponavljanjem lahko predvajate vse naslove na disku DVD VIDEO ali posamezne naslove ali poglavja.

- 1** Na prikazu nastavitve za predvajanje izberite "Repeat" in pritisnite na ENTER.
- 2** S puščicama ↑/↓ izberite nastavev in pritisnite na ENTER.
  - ↶ Chapter: ponavljanje trenutnega poglavja.
  - ↶ Title: ponavljanje trenutnega naslova.
  - ↶ All: ponavljanje vseh naslovov.

### Vrnitev na običajno predvajanje

V koraku 2 izberite "Off".

### 💡 Nasvet

Če ponavljajoče predvajate disk VCD ali CD, uporabite možnosti OPTIONS (stran 31).

### Opomba

Nekateri diski ne omogočajo uporabo funkcije "Repeat".

## Preverjanje časa predvajanja in preostanka časa predvajanja

**DVDVideo** **DVDVR**

Čas predvajanja in preostanek časa predvajanja trenutnega naslova ali poglavja lahko preverite.

- 1** Na prikazu nastavitve za predvajanje izberite »Time Disp.« in pritisnite na ENTER.

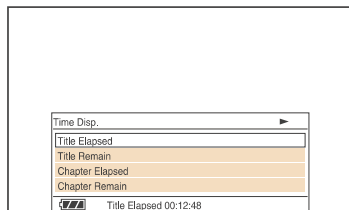

- 2** S puščicama ↑/↓ izberite nastavev za časovno informacijo, nato pritisnite na ENTER.

- Title Elapsed
- Title Remain
- Chapter Elapsed
- Chapter Remain

### 💡 Nasvet

Podrobnosti o prikazu pretekega časa diska CD ali VIDEO CD si oglejte na strani 32.

### Opombi

- Pri diskih DVD-RW/DVD-R (način VR) se preostali čas in pretekli čas poglavja ne prikažeta.
- Tovarniška nastavev za "Timer Disp." je "Title Elapsed". Če izberete drugo možnost za "Time Disp." in izklopite prikaz nastavitve za predvajanje, se v primeru, da ponovno vklopite prikaz nastavitve za predvajanje, prikaže "Title Elapsed".

## Iskanje določenega mesta na disku (Search, Scan, Slow Play, Repeat Play, Random Play)

Možnost imate hitro poiskati določeno mesto na disku med gledanjem slike ali počasnim predvajanjem.

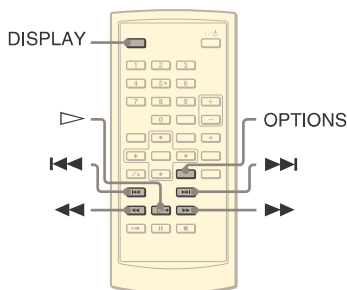

### Opombi

- Pri nekaterih diskih nekatere funkcije niso mogoče.
- Pri disku DATA CD/DATA DVD lahko poiščete določen del samo na avdio posnetku MP3.

## Hitro iskanje mesta s tipkama I◀◀ PREV (predhodni)/▶▶I NEXT (naslednji) (Search)

**DVDVideo** **DVDvr** **VCD** **CD**  
**DATA-CD** **DATA DVD** **USB**

Med predvajanjem diska na hitro pritisnite na tipko ▶▶I ali I◀◀ in se pomaknete na predhodno ali naslednje poglavje/posnetek/kader.

### 💡 Nasveti

Če poznate številko naslova ali poglavja, ga lahko poiščete tako, da z oštevilčenimi tipkami vpišete številko.

- Med predvajanjem diska DVD VIDEO lahko poiščete naslov ali poglavje z oštevilčenimi tipkami in tipko ENTER. S puščicama ←/→ lahko preklapljate med naslovom in poglavjem.
- Med predvajanjem diska CD/VIDEO CD lahko poiščete posnetek z oštevilčenimi tipkami in tipko ENTER.

## Hitro iskanje mesta s hitrim vrtenjem diska naprej ali nazaj (Scan)

Med predvajanjem diska pritisčajte na tipko ◀◀ ali ▶▶ za hitro pomikanje naprej ali nazaj. Za vrnitev na običajno predvajanje pritisnite na tipko ▷. Z vsakim pritiskom na tipko ◀◀ ali ▶▶ med funkcijo »Scan« (hitro pregledovanje), se hitrost predvajanja spremeni. Z vsakim pritiskom se oznaka spremeni na sledeč način.

### ◆ Smer predvajanja



### ◆ Nasprotna smer predvajanja

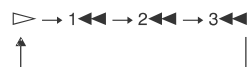

Hitrost predvajanja "3▶▶"/"3◀◀" je hitrejša od hitrosti "2▶▶"/"2◀◀" in hitrost predvajanja "2▶▶"/"2◀◀" je hitrejša od hitrosti "1▶▶"/"1◀◀".

### 💡 Nasvet

Tipke ←/→ na predvajalniku delujejo tako kot puščici ◀◀/▶▶ na daljinskem upravljalniku, tipka ENTER na predvajalniku pa enako kot tipka ▷ na daljinskem upravljalniku. Ta funkcija je učinkovita, kadar predvajate DVD.

## Opombi

- Med predvajanjem "Scan play" se zvok diska DVD ali VIDEO CD ne predvaja.
- Hitrost iskanja (Scan Speed) je odvisna od vrste diska.

## Počasno predvajanje (Slow Play)

**DVDvideo** **DVDvr** **VCD**

Ko je predvajalnik v načinu začasne ustavitve, pritisnite na tipko ◀◀ ali ▶▶. Za vrnitev na običajno hitrost pritisnite na ▷.

Z vsakim pritiskom na tipko ◀◀ ali ▶▶ med počasnim predvajanjem, se hitrost predvajanja spremeni. Z vsakim pritiskom se prikaz spremeni:

### ◆ Smer predvajanja

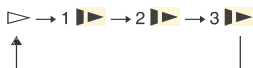

### ◆ Nasprotna smer predvajanja

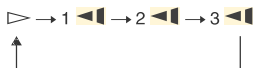

Hitrost predvajanja "3▶▶"/"3◀◀" je počasnejša od hitrosti "2▶▶"/"2◀◀" in hitrost predvajanja "2▶▶"/"2◀◀" je počasnejša od hitrosti "1▶▶"/"1◀◀".

## Opomba

Hitrost počasnega predvajanja je odvisna od vrste diska.

## Ponavljajoče predvajanje diska CD/VIDEO CD ali predvajanje v naključnem zaporedju (Repeat Play, Random Play)

**VCD** **CD**

Vse posnetke na disku ali posamezne posnetke lahko predvajate s ponavljanjem (Repeat Play). Posnetke pa lahko predvajate tudi v naključnem zaporedju.

### 1 Med predvajanjem večkrat pritisnete na tipko OPTIONS in izberite način predvajanja.

- Track: trenutni posnetek se ponavlja.
- All: vsi posnetki na disku se ponavljajo.
- Random: posnetki se predvajajo v naključnem zaporedju.

### Vrnitev na običajno predvajanje

V koraku 1 izberite Off.

### Nasvet

Med uporabo funkcije "Random Play" lahko začnete predvajati drug naključno izbran posnetek, če pritisnete na .

## Opombe

- Funkcij "Repeat Play" in "Random Play" ne morete uporabljati pri diskih VIDEO CD ali Super VCD s PBC predvajanjem.
- Nekateri diski ne omogočajo predvajanja v naključnem zaporedju.
- Funkcija "Repeat Play" utegne isti posnetek ponoviti večkrat.

→ se nadaljuje

## Preverjanje podatkov o predvajanju diska

**DVD<sub>Video</sub> DVD<sub>VR</sub> VCD CD**

### Med predvajanjem diska DVD

Med predvajanjem diska DVD pritisnite na tipko DISPLAY, nato pa uporabite prikaz nastavitve za predvajanje (Playback Settings Display) (str. 27).

### Med predvajanjem diska CD

Pritisnite na DISPLAY.

Prikaže se številka predvajanega posnetka/ skupno število posnetkov in pretekli čas trenutnega posnetka. Z večkratnim pritiskom na tipko DISPLAY lahko časovne informacije preklapljate na naslednji način:

- Track Elapsed (pretekli čas posnetka)
- Track Remain (preostali čas posnetka)
- Disc Elapsed (pretekli čas diska)
- Disc Remain (preostali čas diska)

### Med predvajanjem diska VIDEO CD

Pritisnite na DISPLAY.

Predvajalnik na zaslonu prikaže napis "PBC On" (če nastavite "PBC" na "Off" prikaže številko predvajanega posnetka/ skupno število posnetkov), pretekli čas in način zvoka.

### Opomba

Predvajalnik ne prikaže napisa "Disc Elapsed" ali "Disc Remain", če predvajate CD v naključnem zaporedju.

## Predvajanje zvočnih posnetkov MP3 in slikovnih datotek JPEG

**DATA-CD DATA DVD USB**

Predvajate lahko zvočne posnetke MP3 in slikovne datoteke JPEG na diskih DATA CD (CD-ROM/CD-R/CD-RW) ali DATA DVD (DVD-ROM/DVD+RW/DVD+R/DVD-RW/DVD-R) ali USB napravah.

Več o tem, katere zvočne posnetke MP3 in slikovne datoteke lahko predvajate, si oglejte na strani 54.

Ko vstavite DATA CD ali DATA DVD, se prikaže seznam albumov.

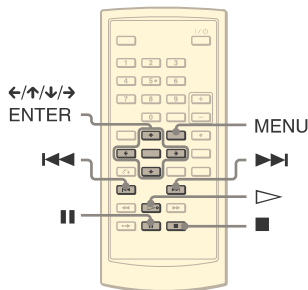

### Predvajanje podatkov na USB napravi

- 1 Nastavite stikalo CD/DVD USB na levi strani predvajalnika na "USB".



- 2** Priključite USB napravo v priključek USB na levi strani predvajalnika.

### Izključitev USB naprave

- 1** Nastavite stikalo CD/DVD USB na "DVD/CD".
- 2** Izključite USB napravo.

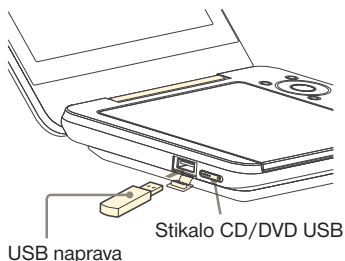

### Združljive Sonyjeve USB naprave

Predvajanje datotek JPEG in MP3 prek USB vrat omogoča Sonyjev USB Memory Stick čitalnik/zapisovalnik in USB Flash pogon "Pocket Bit". (Potrjena naprava: MSAC-US40, serija USM-EX, serija USM-J, serija USM-JX, serija USM-H).

### Opombe

- Ne izključujte USB naprave, medtem ko utripa indikator dostopa. S tem bi utegnili poškodovati ali izgubiti podatke.
- Indikator dostopa na nekaterih USB napravah utegne utripati, tudi po tem, ko prenesete podatke.
- USB naprave, katere lahko priključite v predvajalnik, so pomnilnik 'flash' in čitalnik večih kartic. Ostalih naprav (digitalni fotoaparati, USB hub, itd.) ni mogoče priključiti. Če poskušate priključiti napravo, katere ni mogoče priključiti, se prikaže "Cannot recognise the connected device", kar pomeni, da predvajalnik naprave ne prepozna.
- Diski DATA CD, posneti v formatu KODAC Picture CD, se po vstavitvi samodejno začnejo predvajati.

## Predvajanje zvočnega posnetka MP3

- 1** S puščicama ↑/↓ izberite album iz seznama in pritisnite na ENTER. Prikaže se seznam posnetkov v albumu.

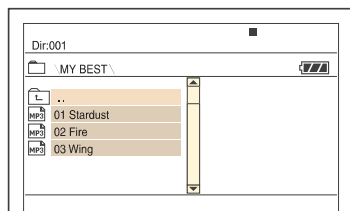

- Če se želite pomakniti na naslednjo ali predhodno stran, pritisnite ►► ali ◀◀.
- Za vrnitev na seznam albumov s puščicama ↑/↓ izberite [ ] in pritisnite na ENTER.

- 2** S puščicama ↑/↓ izberite posnetek, ki ga želite predvajati, nato pritisnite na ENTER.

Predvajanje se začne od izbranega posnetka.

### Pomik na naslednji ali predhodni zvočni posnetek MP3

Pritisnite na ►► ali ◀◀.

### Ustavev predvajanja

Pritisnite na ■.

### Opombi

- Skupno število albumov in datotek, ki jih predvajalnik lahko prepozna, je približno 648.
- Število albumov na disku, ki jih predvajalnik lahko prepozna, je približno 299.

→ se nadaljuje

## Predvajanje slikovnih datotek JPEG

### 1 S puščicama ↑/↓ izberite album iz seznama in pritisnite na ENTER.

Prikaže se seznam datotek v albumu.

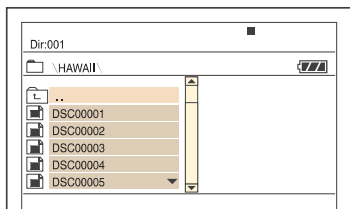

- Če se želite pomakniti na naslednjo ali predhodno stran, pritisnite ►► ali ◄◄.
- Za vrnitev na seznam albumov s puščicama ↑/↓ izberite  in pritisnite na ENTER.

### 2 S puščicama ↑/↓ izberite sliko in pritisnite tipko ENTER.

Prikaže se izbrana slika.

Primer:

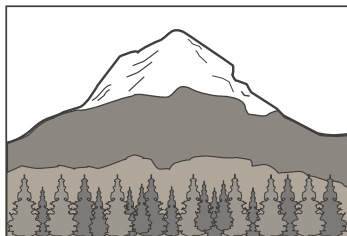

#### Prikaz seznama vzorčnih sličic (thumbnails)

Ko je datoteka prikazana na zaslonu, pritisnite na MENU.

Slikovne datoteke v albumu se prikažejo v 12-ih podzaslonih, na vodilnem mestu je prikazana datoteka.

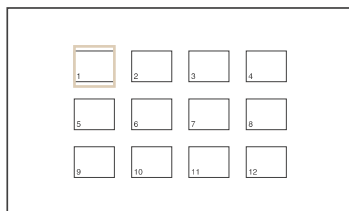

- Če se želite pomakniti na naslednjo ali predhodno stran, izberite “◄Prev” ali “Next►” pod zaslonom.
- Za izhod iz seznama sličic pritisnite na MENU.

#### Pomik na naslednjo ali predhodno slikovno datoteko JPEG

Pritisnite na ►► ali ◄◄.

#### Obračanje slike JPEG

Ko je slika prikazana, pritisnite na ←/↑/↓/→.

↑: Obrnite sliko navpično (gor in dol)

↓: Obrnite sliko vodoravno (levo in desno)

→: Obrnite sliko za 90 stopinj v smeri urinega kazalca.

←: Obrnite sliko za 90 stopinj v nasprotni smeri urinega kazalca.

Slika se vrne na običajni prikaz, tudi če se s tipko ◄◄/►► pomaknete na naslednjo ali na predhodno sliko.

Primer: če enkrat pritisnete tipko ←.

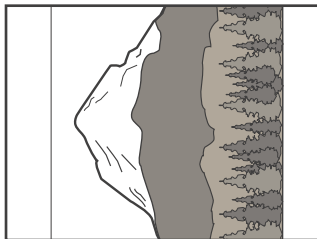

## Ustavitev predvajanja slik JPEG

Pritisnite tipko **■**.

Prikaz se vrne na seznam datotek.

### Opombe

- Prikaz slike utegne trajati nekaj časa, zaradi števila posnetih datotek ali velikosti map. Če se po nekaj minutah slika še ne prikaže, utegne biti nekaj vključenih datotek prevelikih.
- Pri nekaterih datotekah JPEG, še posebej progresivnih datotekah JPEG ali datotekah JPEG z več kot 3 000 000 slikovnih točk, utegne trajati dlje časa, da se prikažejo kot pri drugih.
- Predvajalnik ne more predvajati slikovnih datotek JPEG, večjih od 3078 (širina) x 2048 (višina) v običajnem načinu ali več kot 3 300 000 v progresivnem JPEG načinu. (Nekaterih progresivnih datotek JPEG ni mogoče predvajati, tudi če je velikost znotraj določene zmogljivosti.)
- Skupno število albumov in datotek, ki jih lahko predvajalnik prepozna, je približno 648.
- Število albumov na disku, ki jih lahko predvajalnik prepozna, je približno 299.

## Ogled slik JPEG v zaporednem prikazu "Slide Show"

Slikovne datoteke na disku DATA CD ali DATA DVD lahko predvajate zaporedoma.

### 1 Medtem ko je prikazana datoteka, s katero želite začeti zaporedni prikaz slik, pritisnite na MENU.

Prikaže se seznam sličic.

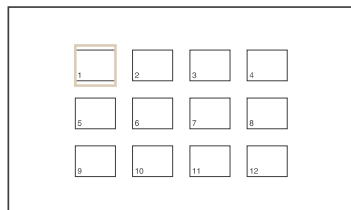

### 2 S puščicami </>/↑/↓/> izberite "Slide Show" na spodnjem delu zaslona in pritisnite na ENTER.

Zaporedni prikaz se začne od prikazane datoteke.

### Začasna ustavitev zaporednega prikaza

Pritisnite na **■**. Če ponovno pritisnete na **■** ali **>** se lahko vrnete na zaporedni prikaz slik.

### Ustavitev zaporednega prikaza

Pritisnite na **■** ali MENU.

# Nastavitev velikosti in kakovosti slike

DVDvideo DVDvr VCD CD  
DATA-CD DATA DVD USB

Sliko, ki se prikaže na LCD zaslonu, lahko nastavite. Če video signal potuje v TV, ipd. si oglejte poglavje "Splošne nastavitve" (stran 41).

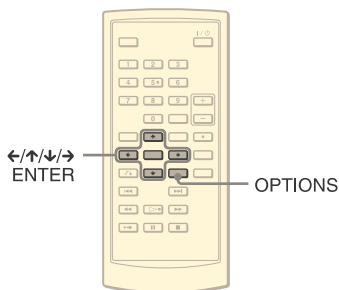

## 1 Pritisnite na **OPTIONS**.

Prikaže se meni "Options Menu".

## 2 S puščicama ↑/↓ izberite "LCD Mode" in pritisnite na **ENTER**.

Prikažejo se postavke za "LCD Mode".

## 3 S puščicama ↑/↓ izberite postavke in pritisnite na **ENTER**.

- LCD Aspect: Spremenite lahko velikost slike. S puščicama ↑/↓\* izberite Normal ali Full.
- Backlight: S puščicama ←/→ lahko nastavite osvetlitev LCD zaslona.
- Contrast: S puščicama ←/→ lahko nastavite razliko med svetlimi in temnimi področji slike.
- Hue: S puščicama ←/→ lahko nastavite razmerje rdeče in zelene barve.

- Color: S puščicama ←/→ lahko nastavite moč barv.
- Default: nastavitve se vrnejo na tovarniško nastavitve.

\* V načinu "Normal" se slike prikažejo v originalni konfiguraciji, z ohranjenim razmerjem slike. Na primer, slika v razmerju 4:3 bo na obeh straneh imela črna pasova, slike "Letterbox", posnete v razmerju 16:9 ali 4:3, bodo imela črne pasove na vseh straneh. V načinu "Full" se bo slika v razmerju 16:9 prikazala čez ves zaslon.

## **Nasveta**

- Ko zaprete LCD zaslon, se bo zaslon samodejno izklopil.
- Nastavitve prikaza si lahko ogledate v nastavitvah "General Setup" (stran 41).

## **Opombe**

- Velikost zaslona, ki ga lahko izberete, je odvisen od DVD-ja.
- Za DVD, posnet v razmerju "16:9", ne morete izbrati načina "Normal".
- Če predvajate disk VIDEO CD s funkcijo "PBC" nastavljeno na "Off", velikosti in kakovosti slike ni mogoče nastaviti.
- Način "Normal" ali "Full" lahko izberete tako, da večkrat pritisnete na tipko **OPTIONS**, medtem ko enota sprejema signale iz zunanjih virov.

## Predvajanje filmskih datotek DivX

**DATA-CD DATA DVD**

Predvajate lahko filmske datoteke DivX na diskih DATA CD (CD-ROM/CD-R/CD-RW) in DATA DVD (DVD-ROM/DVD+RW/DVD+R/DVD-RW/DVD-R). Ko vstavite disk DATA CD ali DATA DVD, se prikaže seznam albumov.

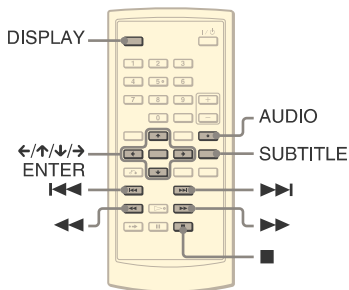

### Opombe

- Če predvajalnik ne podpira izbrane datoteke, se na zaslonu prikaže napis "Data Error (DivX)" in datoteka se ne bo predvajala.
- Pri nekaterih video datotekah DivX® se utegne slika začasno ustaviti ali utegne biti nejasna. V tem primeru je priporočljivo, da datoteko ustvarite pri nižji hitrosti prenosa podatkov. Če se v zvoku še vedno pojavlja šum, priporočamo uporabo avdio formata MP3. Ne pozabite pa, da ta predvajalnik ne podpira formata WMA (Windows Media Audio).
- Zaradi tehnologije kompresiranja, ki se uporablja za video datoteke DivX®, utegne po pritisku na tipko XX trajati nekaj časa, da se slika prikaže.
- Pri nekaterih filmskih datotekah DivX, zvok morda ne bo ustrezal sliki na zaslonu.

- Zvočnik predvajalnika ne oddaja DTS zvoka. Če želite predvajati zvočne posnetke DTS v datoteki DivX, priključite pred v AV ojačevalnik (sprejemnik) (stran 49) in v nastavitvah zvoka nastavite »DTS« (stran 44).
- Pri nekaterih filmskih datotekah DivX določenih funkcij ne bo mogoče uporabiti.

## Predvajanje filmske datoteke DivX

### 1 S puščicama ↑/↓ izberite album iz seznama in pritisnite na ENTER.

Prikaže se seznam datotek v albumu.

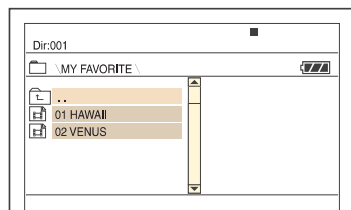

- Če se želite pomakniti na naslednjo ali predhodno stran, pritisnite ▶▶ ali ◀◀.
- Za vrnitev na seznam albumov s puščicama ↑/↓ izberite [ ] in pritisnite na ENTER.

### 2 S puščicama ↑/↓ izberite datoteko, ki jo želite predvajati, nato pritisnite na ENTER.

Predvajanje se začne od izbrane datoteke.

### Pomik na naslednjo ali predhodno filmsko datoteko DivX

Pritisnite na ▶▶ ali ◀◀.

### Iskanje mesta med hitrim vrtenjem filmske datoteke DivX naprej ali nazaj (Scan)

S pritiskanjem na ▶▶/◀◀ med predvajanjem izberite želeno hitrost iskanja.

→ se nadaljuje

### Gledanje slike za sliko (Slow Play)

V načinu začasne ustavitve večkrat pritisnite na ►► in izberite zeleni način počasnega predvajanja.

### Prikaz informacij o predvajanju

Večkrat pritisnite na DISPLAY.

Informacije o predvajanju se spremenijo na naslednji način: "Title Elapsed" (pretekli čas naslova), "Title Remain" (preostali čas naslova), "Display Off" (izklopljen prikaz) in "Subtitle" (podnapisi).

### Sprememba zvoka

Med predvajanjem večkrat pritisnite na tipko AUDIO in izberite zeleni zvočni signal. Če se prikaže napis "No Audio" pomeni, da predvajalnik ne podpira formata zvočnega signala, ki ga disk vključuje .

### Sprememba podnapisov

Med predvajanjem pritisnite na SUB-TITLE.

Med prikazovanjem informacij o podnapisih pritisnite na ↕ in ENTER.

### Ustavitev predvajanja

Pritisnite na ■.



### Nasvet

Če nastavite število ogledov, lahko video datoteke DivX® predvajate tolikokrat, kot to določa število. Štejejo se tudi naslednji primeri: – če je predvajalnik izklopljen. To vključuje primer, ko se predvajalnik samodejno izklopi s funkcijo "Auto Power Off". Pritisnite tipko ■ namesto ■, ko želite ustaviti predvajanje. – če je nosilec diska odprt. – če predvajate drugo datoteko.

### Opomba

Funkcija počasnega predvajanja nazaj ni omogočena.

## Nekaj o video datotekah DivX

DivX® je tehnologija kompresiranja video datotek, katero je razvila družba DivXNetworks, Inc. Ta izdelek je uradni, potrjen DivX® izdelek.

Na tem predvajalniku lahko predvajate diske DATA CD in DATA DVD, ki vsebujejo video datoteke DivX®.

### Diski DATA CD in DATA DVD, ki jih ta predvajalnik lahko predvaja

Predvajalnik lahko predvaja le diske DATA CD, katerih logični format je ISO 9660 Level 1 ali Joliet in diske DATA DVD formata UDF (Universal Disk Format).

Podrobnosti o snemalnemu formatu si oglejte v navodilih, priloženih pogonu diska in snemalnemu programu (ni priložen).

### Opomba

Predvajalnik morda ne bo predvajal nekaterih DATA-CD-jev/DATA DVD-jev, ustvarjenih v formatu Packet Write ali v večih delih (sessions).

### Video datoteke DivX, ki jih predvajalnik lahko predvaja

Predvajalnik lahko predvaja datoteke, posnete v formatu DivX in s končnico ".AVI" ali ".DIVX.". Ne bo pa predvajal datotek s tema končnicama, če datoteke ne vsebujejo videa DivX.

### Opombi

- Predvajalnik morda ne bo predvajal video datoteke DivX, če le-ta združuje dve ali več datoteki DivX.
- Predvajalnik ne more predvajati video datoteke DivX velikosti več kot 720 (širina) x 576 (višina)/2 GB.

- Pri nekaterih video datotekah DivX bo slika morda nejasna in zvok utegne preskakovati.
- Predvajalnik ne more predvajati nekaterih video datotek DivX, ki so daljše od 3 ur.
- Predvajalnik lahko prikaže ime datoteke, ki vsebuje vse do 14 znakov. Če je znakov več, se na zaslonu ne bodo prikazali.
- Znake, katerih predvajalnik ne more prikazati, prikaže kot »\*«.
- Pri nekaterih diskih se ime datoteke, katerega predvajalnik ne more prikazati, prikaže kot »\*«.
- Imen datotek CD-R/CD-RW, napisanih v sistemu datotek UDF, ni mogoče pravilno prikazati.

---

## **Nekaj o zaporedju predvajanja filmskih datotek DivX**

Zaporedje predvajanja morda ne bo veljalo, kar je odvisno od programa, ki je bil uporabljen za ustvarjanje filmske datoteke DivX ali če je v posameznem albumu več kot 299 albumov in 648 video datotek DivX. Glej poglavje "Nekaj o zaporedju predvajanja albumov, posnetkov in datotek" (stran 55).

## Uporaba prikaza za nastavitve

Z uporabo prikaza za nastavitve lahko opravite razne nastavitve postavk, na primer slike in zvoka. Med drugim lahko izberete tudi jezik za podnapise in za prikaz za nastavitve.

Podrobnosti za vsako od postavk menija poiščite na straneh od 41 do 46.

### Opomba

Nastavitve za predvajanje, ki so shranjene na disku, imajo prednost pred nastavitvami v "Setup Display" (prikaz nastavitvev) in morda ne bodo delovale vse funkcije.

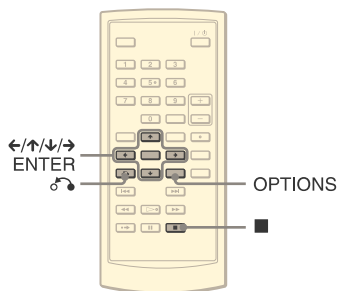

### 1 Pri ustavljeni enoti pritisnite tipko **OPTIONS**.

Prikaže se meni „Options Menu“.

Če je vklopljen način „Resume Play“, se nastavitveni prikaz (Setup Display) ne prikaže. Najprej dvakrat pritisnite na ■, da preključite funkcijo „Resume Play“, nato pritisnite na **OPTIONS**.

### 2 S puščicama ↑/↓ izberite “Setup” in pritisnite tipko **ENTER**.

Prikažejo se možnosti za nastavitvev “SETUP”.

General Setup	
TV Display	16 : 9
Angle Mark	On
Screen Saver	On
PBC	On
DivX	
Default	

Select:  $\leftarrow$   $\rightarrow$   $\rightarrow$  [ENTER] Cancel: [RETURN]

### 3 S puščicama ↑/↓ izberite zeleno nastavitveno postavko med naslednjimi: “General Setup”, “Audio Setup”, “Language Setup” in “Parental Control” in pritisnite tipko **ENTER**.

Nastavitvena postavka je izbrana. Primer: “General Setup” (splošna nastavitva)

Izbrana postavka

General Setup	
TV Display	16 : 9
Angle Mark	On
Screen Saver	On
PBC	On
DivX	
Default	

Select:  $\leftarrow$   $\rightarrow$   $\rightarrow$  [ENTER] Cancel: [RETURN]

Nastavitvene postavke



#### 4 S puščicama ↑/↓ izberite postavko, nato pritisnite tipko ENTER.

Prikažejo se nastavitve za izbrano postavko.

Na primer: "TV Display"

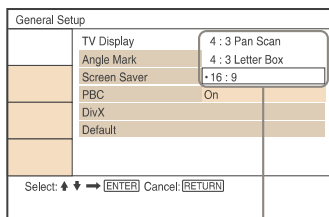

Nastavitve

#### 5 S puščicama ↑/↓ izberite nastavev, nato pritisnite tipko ENTER.

Nastavev je izbrana in končana.

Na primer: "4:3 Pan Scan"

Izbrana nastavev

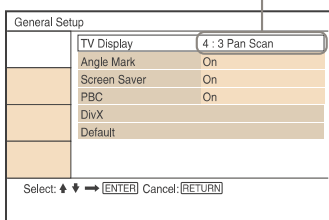

#### Izklop nastavitvenega prikaza

Dvakrat pritisnite na tipko OPTIONS ali RETURN.

## Nastavitve prikaza (General Setup)

Izberite nastavitve glede na TV, ki ga želite priključiti.

V prikazu za nastavitve izberite "General Setup". Podrobnosti o uporabi prikaza si oglejte v poglavju »Uporaba prikaza za nastavitve« na strani 40.

Tovarniške nastavitve so podčrtane.

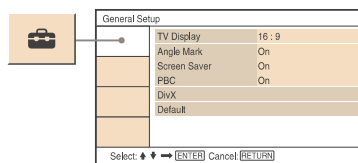

#### ► TV Display (samo DVD)

Izbere razmerje stranic pri sliki na priključenem televizorju.

4:3 PAN SCAN	Izberite to postavko, kadar je na predvajalnik priključen televizor z zaslonom 4:3. Samodejno se prikaže široka slika na celem zaslonu, odvečni deli pa se odrežejo.
4:3 LETTER BOX	Izberite to postavko, kadar je na predvajalnik priključen televizor z zaslonom 4:3. Prikazuje široko sliko s temnim pasom na zgornjem in spodnjem delu zaslona.
<u>16:9</u>	Izberite to postavko, kadar je na predvajalnik priključen televizor s širokim zaslonom ali televizor s funkcijo širokega zaslona.

→ se nadaljuje

4:3 Pan Scan



4:3 Letter Box



16:9

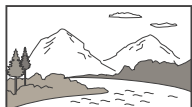

### Opomba

Pri nekaterih DVD-jih pride do samodejnega izbora "4:3 Letter Box« namesto » 4:3 Pan Scan« ali obratno.

### ► Angle Mark

Prikaže oznako kota, ko med predvajanjem DVD-ja, posnetega iz večih zornih kotov, spremenite zorni kot.

On	Vklopi ohranjevalnik zaslona.
Off	Izklopi ohranjevalnik zaslona.

### ► Screen Saver

Prikaz za zaščito zaslona se prikaže, če v stanju začasne ustavitve ali pri ustavljeni enoti 15 minut ne izvedete nobenega ukaza na predvajalniku ali če več kot 15 minut ne predvajate DATA CD-ja/

On	Zaščita zaslona se vključi.
Off	Zaščita zaslona se izključi.

### ► PBC

Če uporabite funkcijo PBC (Playback Control), boste lahko predvajali interaktivne programe in programe s funkcijo iskanja (stran 26). Ta nastavek je učinkovita, kadar predvajate VIDEO CD s funkcijo PBC. Nastavek bo na voljo, ko po nastavitvi odprete ali zaprete pokrov za disk.

On	S funkcijo PBC lahko predvajate disk VIDEO CD s pomočjo menija na zaslonu.
Off	Izklop funkcije PBC.

### ► DivX

Prikaže se registracijska koda tega predvajalnika. Podrobnosti si oglejte na spletni strani <http://www.divx.com>.

### ► Default (Tovarniška nastavek)

Vsaka funkcija se vrne na originalno tovarniško nastavek. Ne pozabite, da se s tem izgubijo vse vaše nastavitve.

## Nastavitve za zvok (Audio Setup)

»Audio Setup« vam omogoča nastavitve zvoka v skladu s pogoji predvajanja in priključitev.

Podrobnosti o uporabi prikaza si ogledite v poglavju "Uporaba prikaza za nastavitve" na strani 40.

Tovarniške nastavitve so podčrtane.

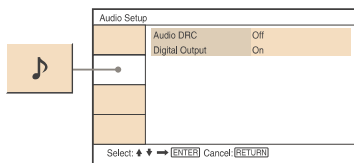

### ► Audio DRC (Dynamic Range Control - nadzor obsega dinamike) (samo DVD)

Ta parameter omogoča poslušanje DVD pri nizki glasnosti z jasnim zvokom. Ta funkcija deluje samo, ko predvajate DVD, ki vključuje funkcijo AUDIO DRC.

To vpliva na izhod iz naslednjih priključkov:

- AUDIO,
- OPTICAL OUT, samo če je "Dolby Digital" nastavljen na "Downmix PCM" (stran 43).

On	Nizki toni bodo jasni tudi pri nizki jakosti.
Off	Običajna izbira.

### ► Digital Output

Izbor izhodnega signala preko priključkov OPTICAL OUT.

On	To je običajna nastavitve. Ko izberete »On«, si ogledite poglavje »Nastavitve za signal v digitalni izhod«.
Off	Vpliv digitalnega vezja na analognega je minimalen.

## Nastavitev signala za digitalni izhod

Ta nastavev omogoča preklapljanje načinov oddajanja zvočnega signala, v primeru da priključite komponento, kot je AV ojačevalnik (sprejemnik) s priključkom OPTICAL OUT.

Podrobnosti v zvezi s priključitvijo poiščite na strani 48.

Po tem, ko nastavite »Digital Output« na »On«, izberite »Dolby Digital« in »DTS«.

Če priključite komponento, ki ne ustreza izbranemu avdio signalu, se bo v zvočnikih pojavil močan šum (ali pa ne bo zvoka), ki utegne škoditi vašim ušesom ali poškodovati zvočnike.

### ► Dolby Digital (samo DVD)

Izbor izhoda signala Dolby Digital.

Downmix PCM	Izberite to postavko, če je predvajalnik priključen na avdio komponento, ki nima vgrajenega dekodirnika Dolby Digital.
Dolby Digital	Izberite to postavko, ko je predvajalnik priključen na avdio komponento z vgrajenim dekodirnikom Dolby Digital.

→ se nadaljuje

### ► MPEG (samo DVD)

Izbor izhoda signala MPEG avdio.

<u>PCM</u>	Izberite to postavko, ko je predvajalnik priključen na avdio komponento, ki nima vgrajenega dekodirja MPEG. Če predvajate večkanalni posnetek MPEG avdio, bosta sprednja zvočnika oddajala le signale Front (L) (sprednji - levi) in Front (R) (sprednji desni).
MPEG	Izberite to postavko, ko je predvajalnik priključen na avdio komponento z vgrajenim dekodirjem MPEG. Če je predvajalnik priključen na avdio komponento, ki nima vgrajenega dekodirja MPEG, tega ne nastavljajte.

### ► DTS

Izbor vrste signalov DTS.

On	Izberite to postavko, če je predvajalnik priključen v avdio komponento z vgrajenim dekodirnikom DTS.
<u>Off</u>	Izberite to postavko, če je predvajalnik priključen v avdio komponento brez vgrajenega dekodirnika DTS.

## Nastavitev prikaza ali jezika za zvočni zapis (Language Setup)

“Language Setup” vam omogoča nastavitve jezika za prikaz na zaslonu in za zvočne zapise.

V prikazu za nastavitve izberite “Language Setup”. Podrobnosti o uporabi prikaza si oglejte v poglavju “Uporaba prikaza za nastavitve” na strani 40.

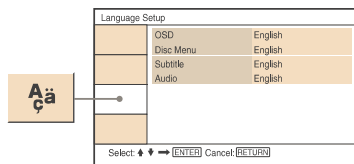

### ► OSD (prikaz na zaslonu)

Izbiranje jezika za prikaz na zaslonu. Izbira jezika iz prikazanega seznama.

### ► Disc Menu (samo DVD VIDEO)

Izbiranje jezika za meni DVD. Če izberete “Original”, se izbere jezik, ki ima na disku prednost.

### ► Subtitle (samo DVD VIDEO)

Izbira jezika za podnapise. Če izberete “Off”, se podnapisi ne bodo prikazali.

### ► Audio (samo DVD VIDEO)

Izbira jezika za zvočni zapis. Če izberete “Original”, se izbere jezik, ki ima na disku prednost.

## Opomba

Če v meniju "Disc Menu", "Subtitle" ali "Audio" izberete jezik, ki ni posnet na disku DVD VIDEO, enota samodejno izbere enega od posnetih jezikov.

## Omejitev predvajanja za otroke (Parental Control)

Predvajanje nekaterih diskov DVD VIDEO lahko omejite s funkcijo »Parental Control«.

V prikazu z nastavitvami (Setup Display) izberite "Parental Control". Več o uporabi prikaza si oglejte v poglavju "Uporaba prikaza za nastavitve" (stran 40).

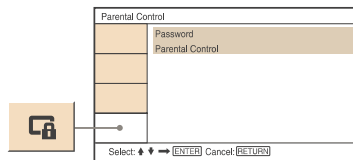

### ► Geslo

Vpišite ali spremenite geslo. Če nastavite geslo, lahko omejite predvajanje DVD-ja s funkcijo starševskega nadzora. Pri prvem dostopu do možnosti "Password" (geslo), vpišite novo geslo (starega vam ni treba vpisati).

### ► Parental Control (starševski nadzor)

Čim nižja je vrednost nastavitve, tem strožja je omejitev.

Če želite nastaviti starševski nadzor, morate v "Password" izbrati geslo, zato ga morate najprej nastaviti.

## Sprememba gesla

- 1** V prikazu za nastavitve starševskega nadzora s puščicama ↑/↓ izberite "Password" in pritisnite na ENTER.

→ se nadaljuje

- 2** Izberite "Change" in pritisnite na ENTER.  
Prikaže se prikaz za vpis gesla.
- 3** V okvir "Old Password" (staro geslo) vpišite 6-mestno geslo.
- 4** V okvir "New Password" (staro geslo) vpišite 6-mestno geslo.
- 5** Ponovno vpišite 6-mestno geslo v okvir "Verify Password", nato pritisnite na ENTER.

Če naredite napako med vpisovanjem gesla  
Pred pritiskom na ENTER v koraku 5 pritisnite na CLEAR ali na ← in vpišite pravo številko.

## Nastavitev starševskega nadzora (omejeno predvajanje) **DVDVideo**

- 1** V prikazu za nastavev starševskega nadzora s puščicama ↑/↓ izberite "Parental Control" in pritisnite na ENTER.  
Prikaže se zaslon za nastavev stopnje omejitve predvajanja.

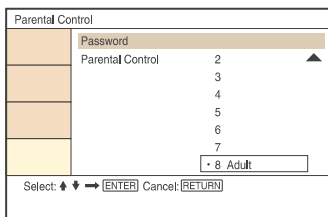

- 2** S puščicama ↑/↓ izberite stopnjo omejitve (1-8) in pritisnite na ENTER.

Čim nižja je vrednost, tem strožja je omejitev.  
Prikaže se zaslon za vpis gesla.

- 3** Z oštevilčenimi tipkami ponovno vpišite 6-mestno geslo in pritisnite na ENTER.

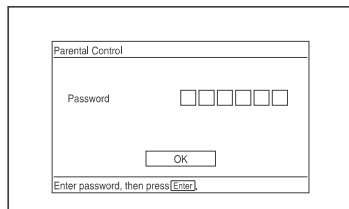

Nastavev starševskega nadzora je končana.

## Predvajanje diska z nastavljenim starševskim nadzorom

- 1** Vstavite disk in pritisnite na ▷.  
Prikaže se zaslon za vpis gesla.
- 2** Z oštevilčenimi tipkami ponovno vpišite 6-mestno geslo in pritisnite na ENTER.  
Predvajanje se začne.

### Če ste pozabili geslo

Odstranite disk in ponovite korake postopka, opisanega pod "Sprememba gesla" (stran 45). V okviru "Old Password" vpišite številko "136900", nato pod "New Password" in "Verify Password" vpišite novo 6-mestno geslo.

## **Opombi**

- Če predvajate disk, ki nimajo funkcije starševskega nadzora, predvajanja ni mogoče omejiti.
- Pri nekaterih diskih je potrebno med predvajanjem diska spremeniti nivo starševskega nadzora. V tem primeru vpišite geslo, nato spremenite nivo. Če se funkcija "Resume Play" prekliče, se nivo vrne na predhodni nivo.

## Priključitev v drugo napravo

### Preklop stikala LINE SELECT (IN/OUT)

**LINE SELECT IN:** za vstop slik ali zvoka iz zunanje naprave. Na LCD zaslonu je prikazano sporočilo "Line in", dokler enota ne sprejme signala iz zunanje naprave.

**LINE SELECT OUT:** za pošiljanje predvajanega signala iz predvajalnika v TV.

### Opombe

- Trdno priključite kable, da preprečite šum.
- Oglejte si navodila, priložena komponentam, ki jih želite priključiti.
- Tega predvajalnika ne morete priključiti v TV, ki nima video vhoda.
- Pred priključitvijo ne pozabite izključiti omrežnih kablov posameznih komponent.
- Priključite predvajalnik neposredno v TV. Če video izhod iz predvajalnika potuje prek video enote na televizorju, utegne biti kakovost slike slabša.

## Priključitev v TV zaslon

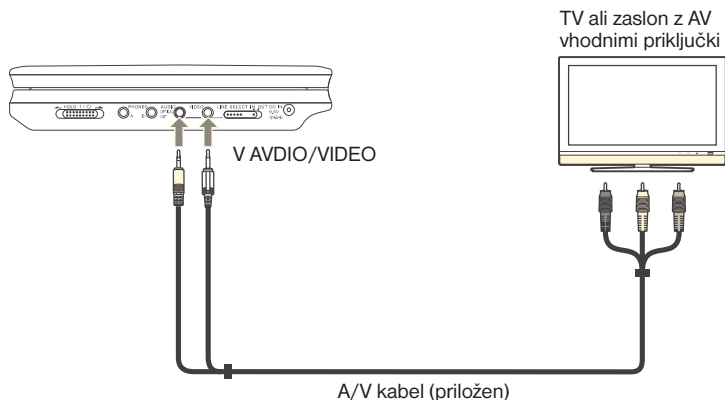

### Pošiljanje predvajanega signala v TV ali monitor

- 1 Nastavite stikalo LINE SELECT na desni strani predvajalnika na "OUT".



## Priključitev v AV ojačevalnik (sprejemnik)

### Primer 1

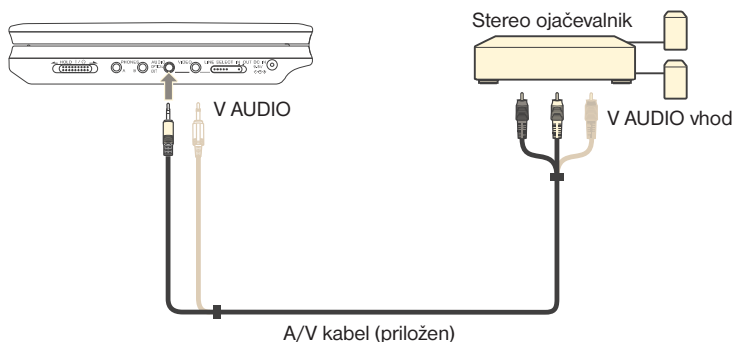

### Pošiljanje predvajanega signala v AV ojačevalnik (sprejemnik)

**1** Nastavite stikalo LINE SELECT na desni strani predvajalnika na "OUT".

\* Rumeni vtič se uporablja za video signale (stran 48).

### Primer 2

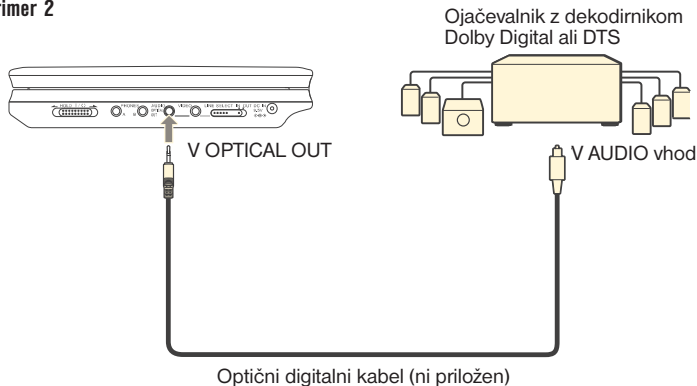

### Pošiljanje predvajanega signala v AV ojačevalnik (sprejemnik)

**1** Nastavite stikalo LINE SELECT na desni strani predvajalnika na "OUT".

**2** V nastavitvah "Audio Setup" nastavite "Digital Output" na "On" (stran 43).

→ se nadaljuje

## Priključitev v video predvajalnik ali videokamero

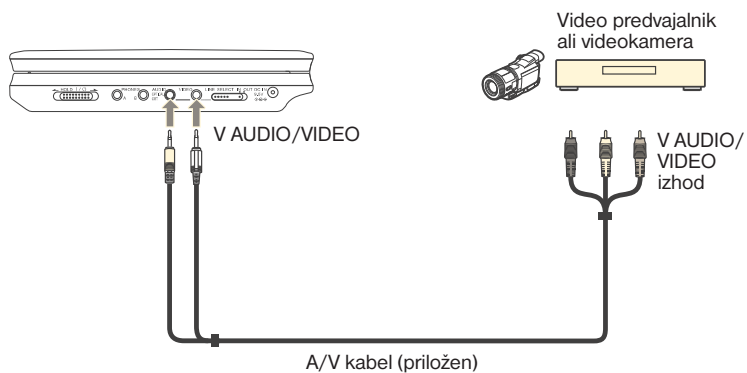

### Pošiljanje predvajanega signala v video predvajalnik ali videokamero

- 1 Nastavite stikalo LINE SELECT na desni strani predvajalnika na "IN".

#### **Opomba**

Po uporabi nastavite stikalo LINE SELECT na "OUT". Če je stikalo nastavljeno na "IN", predvajanje na predvajalniku ne bo mogoče.

## Odpravljanje težav

Če med uporabo predvajalnika naletite na katero od težav, ki so opisane v nadaljevanju, upoštevajte podana navodila. Če se težave kljub temu nadaljujejo, se posvetujte z najbližjim zastopnikom podjetja Sony.

## Napajanje

### Naprava ni vključena.

- ➔ Preverite, če je omrežni kabel pravilno priključen na električno omrežje.
- ➔ Če uporabljate baterijo, preverite, če ima le-ta dovolj moči.

## Slika

### Ni slike/pojavijo se motnje.

- ➔ Disk je umazan ali poškodovan.
- ➔ Osvetlitev je nastavljena na minimum. Nastavite jo v nastavitvah "LCD Mode" (stran 36).
- ➔ Če predvajate disk, nastavite stikalo LINE SELECT na "OUT". Če želite poslati predvajani signal v drugo napravo, nastavite stikalo na "OUT". Če sprejemate predvajani signal iz druge naprave, nastavite stikalo LINE SELECT na "IN" (stran 48).
- ➔ Priključni kabli niso pravilno priključeni.
- ➔ Priključni kabli so poškodovani.
- ➔ Predvajalnik ni priključen na ustrezni vhodni priključek televizorja (str. 48).
- ➔ Predvajalnik je priključen v priključke COMPONENT VIDEO IN (Y, Pb, Pr) televizorja.

- ➔ Če video signal pri predvajanju DVD-jev peljete do televizorja preko videorekorderja, lahko zaščita pred kopiranjem, ki je uporabljena na nekaterih programih DVD, vpliva na kakovost slike.

### Formata zaslona ni možno spremeniti, tudi če v "TV Display" pod "General Setup" izberete nastavev razmerja slike.

- ➔ Razmerje slike je na disku tovarniško določeno.

### Prikažejo se črne pike in rdeče, modre, zelene pike ostanejo na LCD zaslonu.

- ➔ To je strukturna lastnost LCD-ja in ne pomeni okvare.

## Zvok

### Ni zvoka.

- ➔ Predvajalnik je v načinu Slow Play začasno ustavljen (pause).
- ➔ Predvajalnik je nastavljen na način hitrega vrtenja naprej/nazaj.
- ➔ Med predvajanjem Super VCD-ja, na katerem ni posnetega zvočnega posnetka 2, zvoka ne bo, če izberete »Stereo 1«, »Left 1« ali »Right 1«.
- ➔ Priključni kabel ni pravilno priključen.
- ➔ Priključni kabel je poškodovan.
- ➔ Predvajalnik je priključen na napačen vhodni priključek ojačevalnika (sprejemnika) (str. 49).
- ➔ Vhod ojačevalnika (sprejemnika) ni pravilno nastavljen.
- ➔ Če zvočni signal ne potuje prek priključka OPTICAL OUT, preverite zvočne nastavitve. (str. 43).

### Glasnost je nizka

- ➔ Na nekaterih DVD-jih je glasnost nizka. Če nastavite "Audio DRC" na "On" (str. 43), jo lahko izboljšate.

➔ se nadaljuje

---

## Delovanje

### Daljinski upravljalnik ne deluje

- ➔ Če so baterije v daljinskem upravljalniku slabe, jih zamenjajte z novimi.
- ➔ Odstranite ovire med daljinskim upravljalnikom in predvajalnikom.
- ➔ Daljinski upravljalnik približajte predvajalniku.
- ➔ Daljinski upravljalnik usmerite proti senzorju na predvajalniku.

---

### Ko pritisnete na tipke, se nič ne zgodi.

- ➔ Stikalo I/⏸/HOLD na predvajalniku je nastavljeno na »HOLD« (stran 21).

---

### Predvajanja ni možno vključiti.

- ➔ Disk vstavite v predvajalnik tako, da je stran s posnetkom na spodnji strani.
- ➔ Disk ni pravilno vstavljen.
- ➔ Na predvajalniku določenih diskov ni možno predvajati (stran 9).
- ➔ Področna koda na DVD-ju ne ustreza predvajalniku (stran 10).
- ➔ V predvajalniku je prišlo do kondenzacije vlage. (str. 4).
- ➔ Na predvajalniku ni mogoče predvajati posnetih diskov, ki niso bili zaključeni (stran 9).
- ➔ Nastavljen je starševski nadzor. Spremenite nastavitve.
- ➔ Stikalo CD/DVD USB na levi strani predvajalnika je nastavljeno na »USB«.
- ➔ Stikalo LINE SELECT na desni strani predvajalnika je nastavljeno na »IN«.

---

### Predvajalnik samodejno začne predvajati disk.

- ➔ Disk izvaja funkcijo samodejnega predvajanja.

---

### Predvajanje se samodejno ustavi

- ➔ Pri nekaterih diskih je posnet signal za samodejno prekinitev (auto pause signal). Pri predvajanju takih diskov, predvajalnik ob tem signalu ustavi predvajanje.

---

### Nekaterih funkcij, na primer ustavitve, iskanja, pregledovanja, počasnega predvajanja, ponavljajočega predvajanja ali naključnega predvajanja ni mogoče izvesti.

- ➔ Pri nekaterih diskih se lahko zgodi, da katera od omenjenih funkcij ni na voljo. Glejte navodila za uporabo, ki so priložena disku.

---

### Jezika, v katerem se predvaja zvok, med predvajanjem ni možno spremeniti.

- ➔ Uporabite DVD meni, namesto tipke za neposredno izbiro na daljinskem upravljalniku (str. 23).
- ➔ Zvok na DVD-ju ni posnet v več jezikih.
- ➔ Menjava jezika za zvok na tem DVD-ju je prepovedana.

---

### Jezika podnapisov ni mogoče spremeniti ali izklopiti.

- ➔ Uporabite DVD meni, namesto tipke za neposredno izbiro na daljinskem upravljalniku (str. 23).
- ➔ Podnapisi na DVD-ju niso posneti v več jezikih.
- ➔ Menjava jezika za podnapise na tem DVD-ju je prepovedana.

---

**Zornega kota ni mogoče spremeniti.**

- ➔ Uporabite DVD meni, namesto tipke za neposredno izbiro na daljinskem upravljalniku (str. 23).
- ➔ DVD ne vsebuje posnetkov z več zornih kotov.
- ➔ Kota ne morete spremeniti, če indikator  na sprednji strani sveti (str. 25).
- ➔ Menjava zornega kota je na tem DVD-ju prepovedana.

---

**MP3 avdio posnetka ni mogoče predvajati (str. 54)**

- ➔ DATA CD ni posnet v formatu MP3, ki ustreza ISO 9660 Level 1 ali Juliet.
- ➔ DATA DVD ni posnet v formatu MP3, ki ustreza standardu UDF (Universal Disc Format).
- ➔ MP3 avdio posnetek nima dodane oznake »MP3.«.
- ➔ Podatki niso formatirani v MP3, čeprav je vpisana oznaka »MP3.«.
- ➔ Podatki ne ustrezajo podatkom MPEG1 Audio Layer III.
- ➔ Predvajalnik ne predvaja avdio posnetkov formata MP3PRO.
- ➔ Zvočni posnetek MP3 je poškodovan.

---

**Slikovne datoteke JPEG ni mogoče predvajati (str. 54)**

- ➔ DATA CD ni posnet v formatu JPEG, ki ustreza določilom ISO9660 Level 1 ali Juliet.
- ➔ DATA DVD ni posnet v formatu JPEG, ki ustreza standardu UDF (Universal Disc Format).
- ➔ Slikovna datoteka nima končnice »JPEG«.
- ➔ Datoteka ni formatirana v JPEG, čeprav ima končnico »JPEG«.
- ➔ Format slikovne datoteke JPEG ne ustreza DCF (stran 55).
- ➔ Datoteka je večja od 3078 (širina) x 2048 (višina) v običajnem načinu ali ima več kot 3 300 000 pik v načinu Progressive JPEG (nekaterih progresivnih JPEG datotek ni mogoče prikazati, tudi če velikost datoteke ustreza zmogljivosti).
- ➔ Slikovna datoteka JPEG je poškodovana.

---

**Video datotek DivX ni mogoče predvajati.**

- ➔ Datoteka ni bila ustvarjena v formatu DivX.
- ➔ Datoteka nima končnice ".AVI" ali ".DIVX".
- ➔ DATA CD (DivX video)/DATA DVD (DivX video) ni bil ustvarjen v formatu DivX, ki ustreza standardu ISO 9660 Level 1 ali Juliet/UDF.
- ➔ Video datoteka DivX je večja od 720 (širina) x 576 (višina).

---

**Imena albumov/posnetkov/datotek se ne prikazujejo pravilno.**

- ➔ Predvajalnik lahko prikaže samo številke in črke abecede. Drugi znaki se prikazujejo kot »\*«.

➔ se nadaljuje

---

**Predvajanje se ne izvaja od začetka diska.**

- Izbrano je naključno predvajanje ali predvajanje s ponavljanjem (str. 29 in 31).
- Izbrali ste nadaljevanje predvajanja (str. 22).

---

**Predvajalnik ne deluje pravilno.**

- Če statična elektrika, ipd. povzroča nepravilno delovanje predvajalnika, izvlecite kabel iz predvajalnika.

---

## Nekaj o avdio posnetkih MP3 in slikovnih datotekah JPEG

MP3 je tehnologija zvočne kompresije, ki ustreza določitvam ISO/IEC MPEG. JPEG je tehnologija slikovne kompresije. Predvajate lahko diske DATA CD/DATA DVD, ki vsebujejo avdio posnetke MP3 ali slikovne datoteke JPEG.

---

### Diski DATA CD/DATA DVD, ki jih predvajalnik lahko predvaja

Na tem predvajalniku lahko predvajate diske DATA CD (CD-ROM/CD-R/CD-RW) ali DATA DVD (DVD-ROM/DVD-R/DVD+RW/DVD+R/DVD-RW/DVD-R), posnete v formatih MP3 (MPEG1 Audio Layer III) in JPEG. Diski morajo biti posneti v skladu s formatom ISO9660 level 1 ali Joliet in DATA DVD standarda UDF (Universal Disc Format), da lahko predvajalnik posnetke (ali datoteke) prepozna. Podrobnosti o snemalnem formatu si oglejte v navodilih, priloženih pogonom CD-R/CD-RW in snemalnemu programu (ni priložen).

#### **Opomba**

Predvajalnik nekaterih diskov DATA CD/DATA DVD, izdelanih v formatu Packet Writer, morda ne bo predvajal.

## Zvočni posnetki MP3 ali slikovne datoteke JPEG, ki jih predvajalnik lahko predvaja

Predvajalnik lahko predvaja naslednje posnetke in datoteke:

- zvočne posnetke MP3 s končnico “.MP3”
  - slikovne datoteke s končnico “.JPEG” ali “.JPG”,
  - datoteke JPEG, ki ustrezajo formatu slikovne datoteke DCF\*.
- \* "Design rule for Camera File system": datotečni standard za digitalne fotoaparate, katere določa JEITA (Japan Electronic and Information Technology Industries Association).

### Opombe

- Pri datotekah s končnico “.jpe” ali “.jpeg” spremenite končnico v “.jpg”.
- Predvajalnik lahko predvaja katerekoli podatke s končnico “.MP3”, “.JPG” ali “.JPEG”, tudi če niso v formatu MP3 ali JPEG. Predvajanje takih podatkov pa lahko povzroči glasen šum, ki bi utegnil poškodovati zvočnike.
- Predvajalnik ne more predvajati avdio posnetkov formata mp3PRO.
- Nekaterih datotek JPEG ni mogoče predvajanje.
- Predvajalnik lahko prikaže ime datoteke ali posnetka z vse do 14 znaki. Če je znakov več, jih ni mogoče prikazati na zaslonu.
- Znake, katerih predvajalnik ne more prikazati, prikaže kot »\*«.
- Pri nekaterih diskih se ime datoteke, katerega predvajalnik ne more prikazati, prikaže kot »\*«.
- Imen datotek CD-R/CD-RW, napisanih v sistemu datotek UDF, ni mogoče pravilno prikazati.
- Če predvajate zvočni posnetek MP3, posnet v načinu VBR, hitrosti prenosa podatkov ni mogoče pravilno prikazati.

## Nekaj o zaporedju predvajanja albumov, posnetkov in datotek

Posnetki in datoteke v albumu se predvajajo v zaporedju posnetega medija (CD-R, itd.).

### Nasvet

Ker potrebuje disk z večimi drevesi dlje časa, da se začne predvajati, namestite albume znotraj prvih dveh dreves.

### Opombe

- Predvajalnik prepozna vse do 299 albumov (vključno z albumi, ki ne vsebujejo avdio posnetkov MP3 in slikovnih datotek JPEG). Predvajal bo le prvih 299 albumov.
- Predvajalnik lahko prepozna vse do skupno 648 datotek, posnetkov in albumov. Predvajalnik ne bo predvajal datotek, posnetkov in albumov nad številom 648.
- Število albumov, posnetkov in datotek, ki jih predvajalnik lahko prepozna utegne biti manjše od 648, kar je odvisno od vpisovalnega stanja diska.
- Seznam albumov (Album List) prikaže samo ime trenutno predvajanega albuma.

# Tehnični podatki

## Sistem

Laser:

polprevodniški laser

Format signala:

PAL (NTSC)

## Audio karakteristike

Frekvenčni odziv: DVD VIDEO

(PCM 48 kHz): 20 Hz do 22 kHz /

CD: 20 Hz do 20 kHz

Harmonično popačenje:

0,01%

Dinamični obseg:

DVD VIDEO: 90 dB / CD: 90 dB

Zavijanje in vibriranje:

pod nivojem zaznavanja

(+/- 0,001% W. PEAK)

## Vhodi/Izhodi

VIDEO (video vhod/izhod):

mini vtič (1), izhod 1.0 V<sub>p-p</sub>/75 omov

AUDIO (audio vhod/izhod/OPTICAL

OUT (optični izhod):

združena stereo mini vtič/optični mini

vtič (1); izhod 2.0 V<sub>rms</sub>/47 kiloomov,

priporočena impedanca bremena nad

47 kiloomov

PHONES (slušalke) A/B:

stereo mini vtič (2)

## LCD zaslon

Velikost zaslona:

širok, 17,8 cm (diagonalno)

Pogonski sistem:

TFT active matrix

Ločljivost:

480 x 234 (število učinkovitih slikovnih

točk: več kot 99,99%)

## Splošno

Zahteve napajanja:

DC 9.5 V (omrežni napajalnik /

avtomobilski akumulator )

DC 7.4 V (baterija)

Moč (predvajanje DVD VIDEO):

18 W (pri uporabi baterije)

7 W (pri uporabi baterije in slušalk)

Mere:

190 x 31,5 x 149,5 mm (š/v/g),

vkjučno z izstopajočimi deli

Masa:

730 kg

Temperaturno območje delovanja:

50 C do 350 C

Relativna vlaga delovanja:

25% do 80%

Omrežni napajalnik:

100-240 V AC, 50/60 Hz

Avtomobilski akumulator:

12 V DC

## Priložena oprema

Glejte stran 12.

Pridružujemo si pravico do tehničnih in oblikovnih sprememb brez predhodnega obvestila.



## Dodatne informacije

Seznam sestavnih delov in elementov upravljanja  
Podrobnosti so opisane na straneh, ki so navedene v oklepajih.

### Zgornja stran

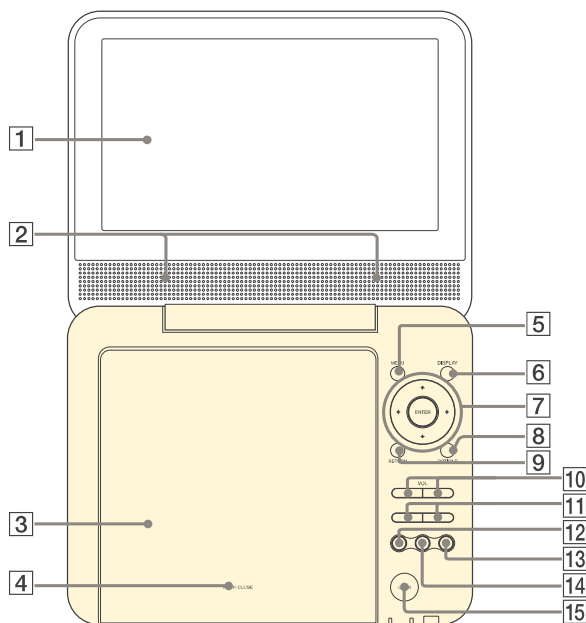

- |  |  |
|--|--|
| <b>1</b> LCD zaslon                      | <b>9</b> Tipka RETURN (27)                       |
| <b>2</b> Zvočnik (21)                    | <b>10</b> Tipki VOL +/- (jakost zvoka)           |
| <b>3</b> Pokrov za disk (20)             | <b>11</b> Tipki ◀◀/▶▶ (predhodni/naslednji) (22) |
| <b>4</b> PUSH CLOSE (20)                 | <b>12</b> Tipka ▷ (predvajanje) (20)             |
| <b>5</b> Tipka MENU (23)                 | <b>13</b> Tipka ■ (stop) (21)                    |
| <b>6</b> Tipka DISPLAY (27)              | <b>14</b> Tipka    (začasna ustavitev) (22)      |
| <b>7</b> Tipke ←/↑/↓/→, Tipka ENTER (23) | <b>15</b> Tipka OPEN (20)                        |
| <b>8</b> Tipka OPTIONS (30)              |  |

## Sprednja stran

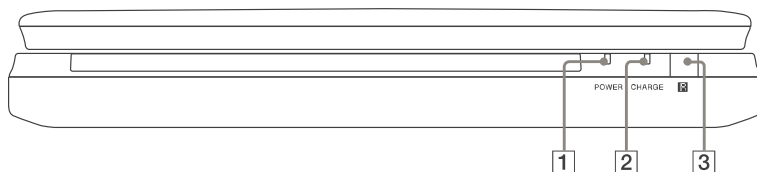

- 1** Indikator POWER (vklop) (20)
- 2** Indikator CHARGE (polnjenje) (16)
- 3** **R** (senzor za daljinsko upravljanje) (12)

## Leva stran

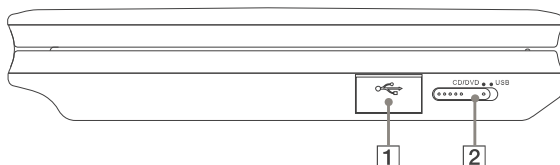

- 1** USB priključek (32)
- 2** Stikalo CD/DVD USB (20)

## Desna stran

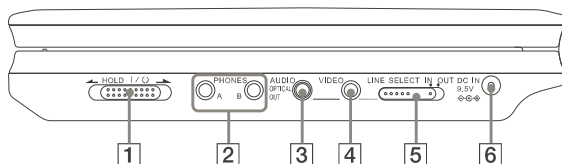

- 1** Tipka I/O (vklop/stanje pripravljenosti)/stikalo HOLD (20)
- 2** Priključek PHONES (slušalke)
- 3** Priključek AUDIO (vhod/izhod)/priključek OPTICAL OUT (optični izhod) (48, 49)
- 4** Priključek VIDEO (vhod/izhod) (48)
- 5** Stikalo LINE SELECT (IN/OUT) (20)
- 6** Priključek DC IN 9.5V (vhod za omrežni napajalnik) (13)

## Daljinski upravljalnik

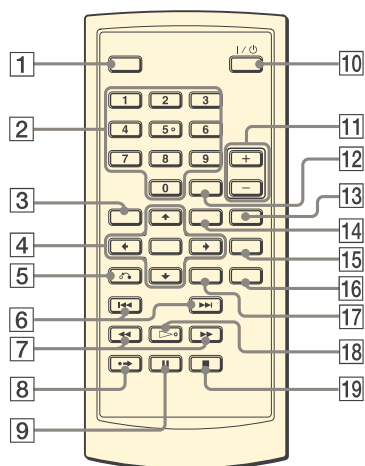

- 1 Tipka DISPLAY (27)
- 2 Oštevilčene tipke (23)\*
- 3 Tipka TOP MENU (23)
- 4 Tipke ←/↑/↓/→, Tipka ENTER (23)
- 5 Tipka ↻ RETURN (27)
- 6 Tipke ◀◀/▶▶ PREV (predhodni)/NEXT (naslednji) (22)
- 7 Tipke ◀◀/▶▶ (hitro/počasi) (30)
- 8 Tipka ●→ ADVANCED (22)
- 9 Tipka || PAUSE (22)
- 10 Tipka I/⏻ (vklop/stanje pripravljenosti) (20)
- 11 Tipki VOL +/- za nastavev glasnosti
- 12 Tipka CLEAR (45)
- 13 Tipka AUDIO (23)\*
- 14 Tipka MENU (23)
- 15 Tipka SUBTITLE (25)
- 16 Tipka ANGLE (25)
- 17 Tipka OPTIONS (30)
- 18 Tipka ▷ PLAY (20)\*
- 19 Tipka ■ STOP (21)

\* Na tipki s številko 5 se nahaja otipljiva pika.

---

# Abecedno kazalo

## Oštevilčeno

- 16:9 41
- 4:3 Letter Box 41
- 4:3 Pan Scan 41

## A, B, C

- Album 55
- Audio DRC 35
- Audio Setup (nastavitev zvok) 35
- Avdio 18, 36
- Baterije 9
- CD 7, 15

## D, E, F

- Daljinski upravljalnik 9, 49
- DATA CD 8, 38, 54
- DATA DVD 8, 38, 54
- Digitalni izhod 43
- DivX<sup>®</sup> 37, 38
- Dolby Digital 23, 43
- DTS 23, 44
- DVD 8, 20
- DVD+RW 8
- DVD-RW 8, 26

## G, H, I

- Hitro iskanje 30
- Hitro vrtenje naprej 30
- Hitro vrtenje nazaj 30
- Iskanje 30

## J, K, L, M

- JPEG 8, 54
- Meni DVD-ja 23
- Meni za disk 44
- MP3 8, 54

## N, O, P

- Nastavitev jezika 44
- Nastavitve 40
- Nastavitveni prikaz 70
- Odpravljanje težav 51
- Ohranjevalnik zaslona 42
- OPTICAL OUT 43
- Original 26
- OSD (On-Screen Display) 44
- PBC Playback 26
- Play List 26
- Podnapisi 44
- Ponavljjanje
  - CD/VIDEO CD 31
  - DVD 29
- Prikaz
  - Prikaz nastavitev za predvajanje 27
  - Nastavitveni prikaz 70
- Priključitev 48

## R, S, Š

- Ravnanje z diski 3
- Repeat Play (predvajanje s ponavljanjem)
  - 29, 31
- Resume Play (nadaljevanje predvajanja)
  - 22
- Slide Show 35
- Slow Play (počasno predvajanje) 31
- Splošne nastavitve 41

## T, U, V, Z, Ž

- Top Menu 23
- TV zaslon 41
- Uporabni diski 9
- VIDEO CD 8, 10, 20
- Zorni kot 25
- Zvok 23, 44







