

# ***FM/MW/LW CD-lejátszó***

---

Kezelési útmutató \_\_\_\_\_

**HU**

A bemutató (DEMO) kijelzés kikapcsolásának módjáról a 10. oldalon olvashat.



## ***CDX-GT20***

# Üzembe helyezési és csatlakoztatási útmutató

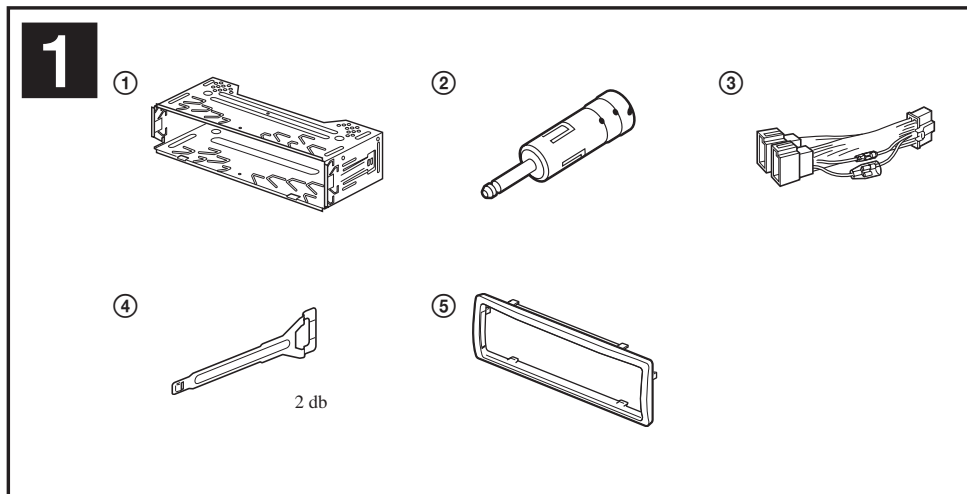

Az ábrákon szereplő (külön megvásárolható) részegységek



Első hangsugárzó



Hátsó hangsugárzó

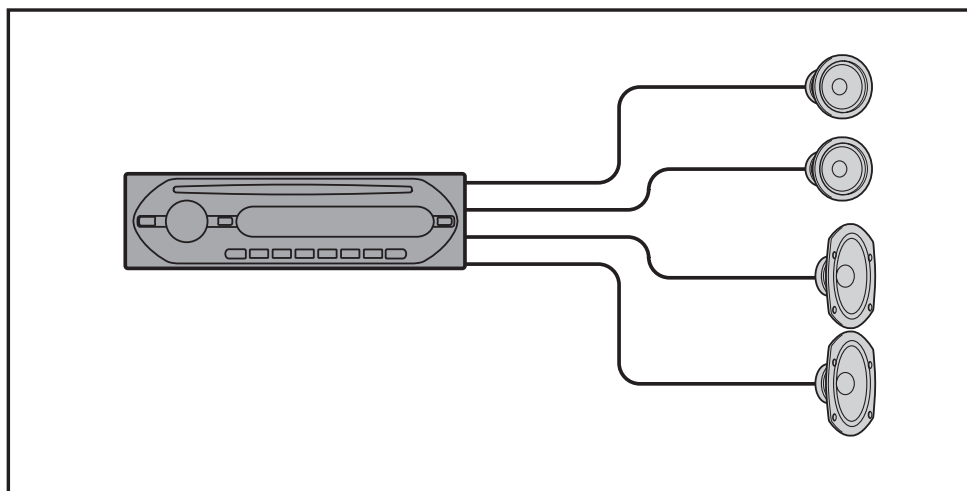

## Figyelmeztetés

- Ez a készülék csak 12 V-os, egyenáramú, negatív földelésű üzemeltetésre alkalmas.
- Vigyázzon, hogy a vezetékek ne szoruljanak be csavar alá, és ne akadjanak bele mozgó alkatrészekbe (pl. az ülés csúszósínjébe).
- A csatlakoztatás előtt, rövidzárlat elkerülése érdekében, kapcsolja ki a jármű gyújtását.
- A külső tápfeszültség bekötése előtt csatlakoztassa a vezetékeket ③ a készülékhez és a hangszugárzókhoz.
- **Kösse az összes földvezetékét a közös föld pontra.**
- Biztonsági okokból a szabadon maradó vezetékeket szigetelje le szigetelőszalaggal.

### Megjegyzések a tápvezetésekről (sárga)

- Ha a készüléket más audioeszközzel együtt csatlakoztatja, a jármű felhasznált áramkörének biztosítéka nagyobb értékű legyen, mint a csatlakoztatott készülékek biztosítékainak összesített amperértéke.
- Ha nincs megfelelő áramértékű biztosítéka a járműnek, akkor a készüléket közvetlenül az akkumulátorhoz kösse.

## Alkatrész lista 1

- A listában szereplő számozás megfelel az ábrán található számozásnak.
- A rögzítőkeret ① és a külső védőkeret ⑤ gyárilag lett összerelve a készülékkel. Beszerelés előtt a kioldókulcsok ④ segítségével távolítsa el a rögzítőkeretet ① és a külső védőkeretet ⑤. A részletekről olvassa el „A külső védőkeret és a rögzítőkeret eltávolítása” c. részt ④.
- **A kioldókulcsokat ④ őrizze meg, mert azokra még szüksége lehet, pl. kiszerezéskor.**

### Figyelem

Kezelje óvatosan a rögzítőkeretet ①, hogy elkerülje az esetleges ujjszérüléseket.

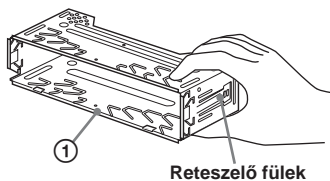

### Megjegyzés

Beszerelés előtt győződjön meg róla, hogy a rögzítőkeret ① két oldalán található reteszelő fülek 2 mm-nyire befelé hajoljanak. Abban az esetben, ha a reteszelő fülek az oldallap síkjában állnak vagy kifelé hajlanak, a készüléket nem lehet biztonságosan beszerelni és elfordulhat, hogy kiesik a helyéből.

## Csatlakoztatási ábra 2

### Figyelmeztetés

Ha a jármű motoros antennája nem rendelkezik csatlakozódobozzal (relével), és azt csatlakoztatja a tápvezetékkel ③, az antenna meghibásodhat.

### Megjegyzések a vezérlő- és a tápvezetésekről

- A motoros antenna vezérlővezetékben (kék) +12 V egyenáram folyik a rádió bekapcsolásakor, illetve ha bekapcsolja az AF (alternatív frekvenciák) vagy a TA (közlekedési hírek) funkciót.
- Ha az Ön járművében beépített FM/MW/LW antenna található a hátsó vagy első szélvédőn, csatlakoztassa a motoros antenna vezérlővezetékét (kék) vagy a kapcsolt tápfeszültség vezetékeit (piros) a meglévő antennaerősítő csatlakozóvégződéséhez. A részletekről érdeklődjön a jármű kereskedőjénél.
- Ez a készülék nem használható olyan motoros antennával, mely nem rendelkezik csatlakozódobozzal (relével).

### Memória áramellátás

Ha csatlakoztatja a sárga vezetékét, a memória a jármű gyújtáskapcsolójának kikapcsolt állapotában is mindvégig kap áramot.

### Megjegyzések a hangszugárzók csatlakoztatásáról

- A hangszugárzók csatlakoztatása előtt kapcsolja ki a készüléket.
- A meghibásodások elkerülése érdekében 4–8 Ω impedanciájú, és a terhelhetőségnek megfelelő hangszugárzókat csatlakoztasson.
- Ne kösse össze a hangszugárzó csatlakozóvégződéseit a jármű fém karosszériájával vagy a jobboldali hangszugárzók csatlakozóvégződéseit a baloldali hangszugárzó csatlakozóvégződésével.
- Ne kösse össze a készülék földelővezetékét a hangszugárzó negatív (-) pólusú csatlakozóvégződésével.
- Ne próbálja párhuzamosan kötni a hangszugárzókat.
- Kizárólag passzív hangszugárzókat használjon. Ha aktív (beépített erősítővel rendelkező) hangszugárzókat csatlakoztat a hangszugárzó csatlakozóvégződésekre, a készülék meghibásodhat.
- A meghibásodások elkerülése érdekében ne használja a beépített vezetékeket, ha a jobb- és a baloldali hangszugárzók közös negatív (-) vezetékét használják.
- Ne kösse össze a készülék hangszugárzóvezetékét.

### Megjegyzés a csatlakoztatásról

Ha a hangszugárzók csatlakoztatása nem megfelelő, a kijelzőn a „FAILURE” (hiba) üzenet jelenik meg. Ebben az esetben ellenőrizze, hogy a hangszugárzók csatlakoztatása megfelelő-e.

## Övintézkedések

- Kellő figyelemmel válassza ki a beszerelés helyét, hogy a készülék ne okozzon zavart a szokásos vezetési műveletekben.
- Kerülje a készülék poros, szennyezett, erősen rezgő vagy magas hőmérsékletű, közvetlen napfénynek kitett, hőforrásokhoz közeli környezetbe való beszerelését.
- A biztonságos és megbízható beszerelés érdekében csak a mellékelt szerelési tartozékokat használja.

### A beszerelés szöge

A beszerelés szöge ne haladja meg a 45°-ot.

# 2

\*az autó antennájából

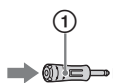

Biztosíték  
(10 A)

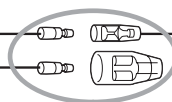
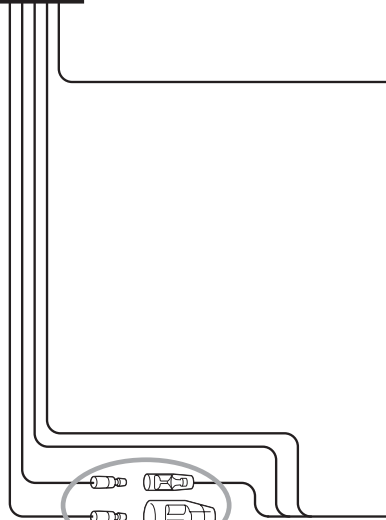
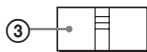

A részletekről olvassa el a későbbi oldalon, a „Tápfeszültség csatlakoztatási ábra” c. részt.

\* **Ügyeljen az antenna helyes csatlakoztatására.**  
 Ha az autó antennája megfelel az ISO (Nemzetközi Szabványosítási Szervezet) előírásainak, a csatlakoztatáshoz használja a mellékelt adaptert ②. Először az autó antennáját csatlakoztassa az adapterhez, majd az adapter másik felét csatlakoztassa a fejegység antenna aljzatához.

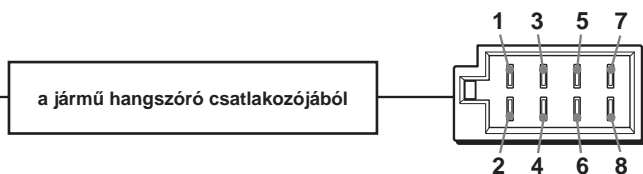

1	Lila	+	Jobb hátsó hangszóró	5	Fehér	+	Bal első hangszóró
2		-	Jobb hátsó hangszóró	6		-	Bal első hangszóró
3	Szürke	+	Jobb első hangszóró	7	Zöld	+	Bal hátsó hangszóró
4		-	Jobb első hangszóró	8		-	Bal hátsó hangszóró

A 2-es, 4-es, 6-os és 8-as negatív pólusú végződésekhez csíkos vezeték tartozik.

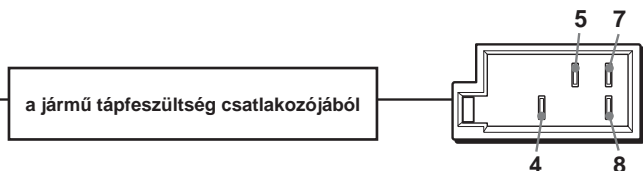

4	Sárga	Állandó tápfeszültség	7	Piros	Kapcsolt tápfeszültség
5	Kék	Motoros antenna vezérlés	8	Fekete	Testelés

Az 1-es, 2-es, 3-as és 6-os pozíciókban nincsenek érintkezők.

# 3

## 1

A kioldókulcsokat  
pontosan illessze

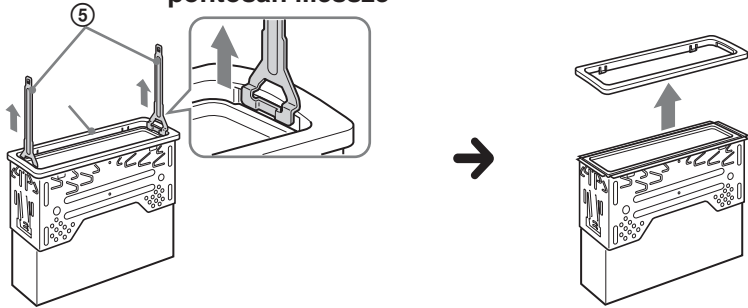

## 2

A kampók  
befelé  
nézzenek.

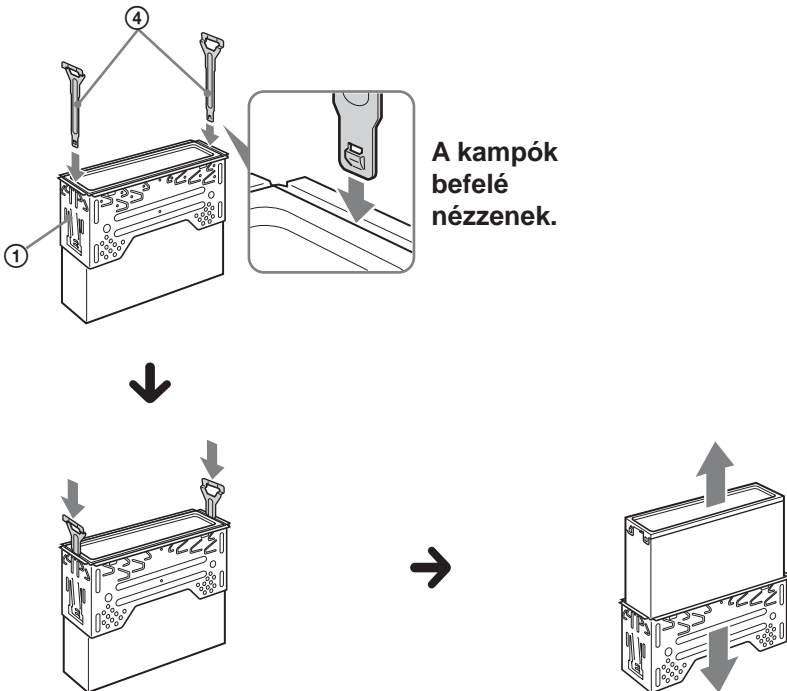

4

1

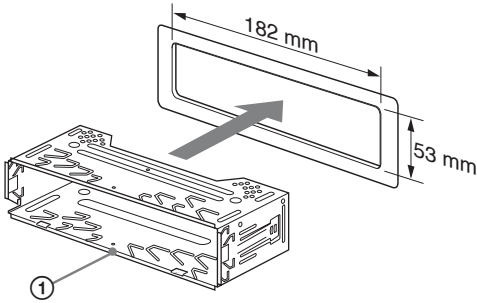

2

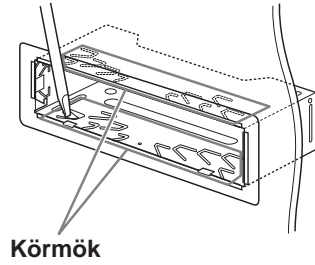

3

Műszerfal

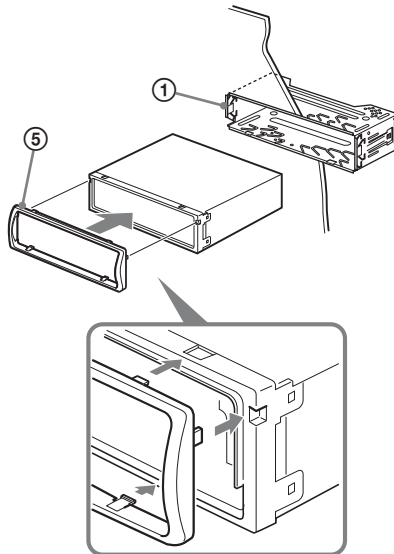

## A külső védőkeret és a rögzítőkeret eltávolítása **3**

Beszereles előtt vegye le a rögzítőkeretet **5** és a külső védőkeretet **1** a készülékről.

### 1 Vegye le a külső védőkeretet **5**.

- 1 Illessze a kioldókulcsokat **4** a külső védőkerethez **5**.
- 2 A külső védőkeret **5** levételéhez húzza kifelé a kioldókulcsokat **4**.

### 2 Vegye ki a rögzítőkeretet **1**.

- 1 Tolja be a kioldókulcsokat **4** a készülék és a rögzítőkeret **1** közé kattanásig.
- 2 Húzza lefelé a rögzítőkeretet **1**, majd húzza ki belőle a készüléket.

## Beépítési példa **4**

### Beszereles a műszerfalba

#### Megjegyzések

- Szükség esetén hajlítsa ki a körmöket, hogy szoros illeszkedést biztosítsanak **5-2**.
- Győződjön meg róla, hogy a külső védőkeret **5** reteszelő füle megfelelően illeszkedik-e a készüléken található mélyedésekbe **5-3**.

## Az előlap helyes levétele és visszahelyezése **5**

A készülék beszerelése előtt vegye le az előlapot.

### 6-A Levétel

Az előlap levétele előtt kapcsolja ki a készüléket az **(OFF)** gombbal. Nyomja meg a **↑** gombot, majd az előlapot maga felé húzva válassza le.

### 6-B Visszahelyezés

Az ábrának megfelelően illessze az előlapon található **(A)** nyílást a készüléken található tengelyhez **(B)**, majd nyomja be a baloldalon.

## Figyelem: ha a jármű gyújtáskapcsolóján nincs ACC állás!

Állítson be időértéket az Auto Off funkcióban. A beállításról részletesebben a kezelési útmutatóban olvashat.

A készülék a kikapcsolás után, a beállított idő elteltével önműködően és teljesen kikapcsol, az akkumulátor lemerülésének megakadályozása érdekében.

Amennyiben nem állított be időértéket az Auto Off funkcióban, a jármű gyújtáskapcsolójával történő leállítása után tartsa nyomva az **(OFF)** gombot, amíg a kijelző ki nem kapcsol.

# 5

# A

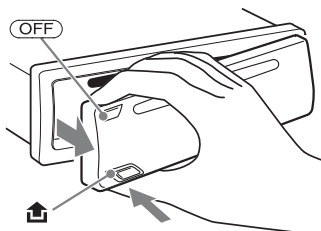

# B

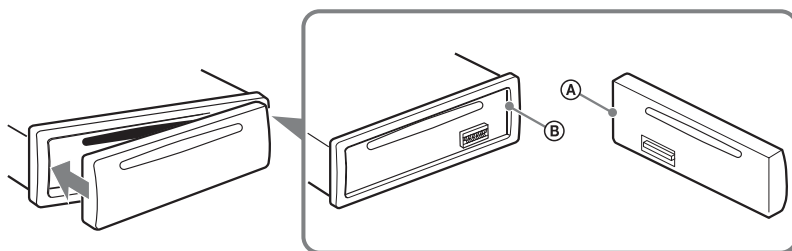



## Tápfeszültség csatlakoztatási ábra

A tápfeszültség csatlakozás kialakítása autónként eltérő lehet. Ellenőrizze autója csatlakoztatási ábráját, hogy meggyőződhessen a helyes csatlakoztatásról. A három alapípust az alábbi ábrák mutatják be. Előfordulhat, hogy a jármű piros és sárga tápvezetékeit fel kell cserélnie. A csatlakoztatások áttekintése és az áramellátó kábelek azonosítása után csatlakoztassa a készüléket a tápfeszültséghez. Ha a bekötéssel kapcsolatban olyan kérdése vagy problémája adódna, melyre nem talál választ ebben az útmutatóban, vegye fel a kapcsolatot a jármű forgalmazójával.

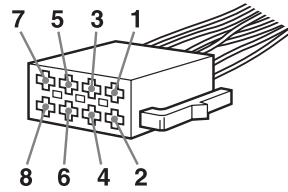

Külső tápfeszültség csatlakozó

**a**

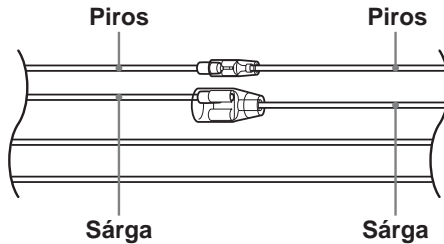

4	Sárga	folyamatos tápfeszültség	7	Piros	kapcsolt tápfeszültség
---	-------	--------------------------	---	-------	------------------------

**b**

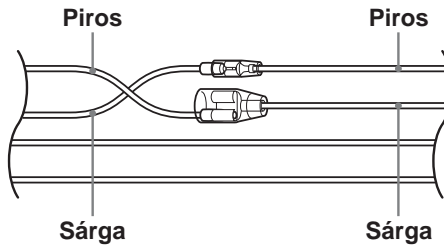

4	Sárga	kapcsolt tápfeszültség	7	Piros	folyamatos tápfeszültség
---	-------	------------------------	---	-------	--------------------------

**c**

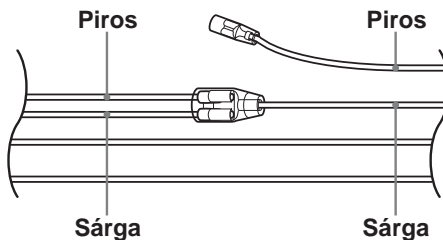

Kapcsolt tápfeszültség (ACC) állás nélküli gyújtáskapcsolóval rendelkező jármű

Az üzembe helyezés és a csatlakoztatás részleteit lásd az üzembe helyezési, csatlakoztatási útmutató részben.

**Figyelem: ha a készüléket olyan járműbe szereli be, amelynek a gyújtáskapcsolóján nincs ACC állás**

Feltétlenül használja az Auto Off funkciót (10. oldal).

A kikapcsolást követően a beállított időtartam letelte után a készülék teljesen és önműködően kikapcsol. Ezzel a jármű akkumulátorának lemerülése megelőzhető.

Ha nem használja az Auto Off funkciót, a gyújtás kikapcsolása után tartsa nyomva az **(OFF)** gombot mindaddig, míg a kijelző ki nem alszik.

**CLASS 1  
LASER PRODUCT**

Ez a címke a burkolat hátoldalán található.



Feleslegessé vált elektromos és elektronikus készülékek hulladékként való eltávolítása (használható az Európai Unió és egyéb európai országok szelektív hulladékgyűjtési rendszereiben).

Ez a szimbólum a készüléken vagy a csomagolásán azt jelzi, hogy a terméket ne kezelje háztartási hulladékként. Kérjük, hogy az elektromos és elektronikai hulladék gyűjtésére kijelölt gyűjtőhelyen adja le. A feleslegessé vált termékének helyes kezelésével segít megelőzni a környezet és az emberi egészség károsodását, mely bekövetkezhetne, ha nem követi a hulladékkezelés helyes módját. Az anyagok újrahasznosítása segít a természeti erőforrások megőrzésében. A termék újrahasznosítása érdekében további információért forduljon a lakhelyén az illetékesekhez, a helyi hulladékgyűjtő szolgáltatóhoz vagy ahhoz az üzlethez, ahol a terméket megvásárolta.



A Microsoft, a Windows Media és a Windows logo a Microsoft Corporation védjegye vagy bejegyzett védjegye az Egyesült Államokban és/vagy egyéb országokban.

Üdvözljük! .....	4
------------------	---

## Kezdeti lépések

Az óra beállítása .....	4
Az előlap leválasztása .....	4
Az előlap visszahelyezése .....	5

## A kezelőszervek és az alapl műveletek

A fejezség .....	6
------------------	---

## CD

A kijelzett elemek .....	7
Ismételt és véletlen sorrendű lejátszás .....	7

## Rádió

Rádióállomások tárolása és vétele .....	7
Automatikus tárolás — BTM .....	7
Kézi tárolás .....	7
A memóriában tárolt állomások előhívása ..	7
Automatikus hangolás .....	7
RDS .....	8
Áttekintés .....	8
Az AF és a TA funkció használata .....	8
A műsörtípus (PTY) kiválasztása .....	9
A CT (pontos idő) beállítása .....	9

## Egyéb funkciók

A hangjellemzők beállítása .....	9
A balansz és a fader beállítása — BAL, FAD. ....	9
A hangszínszabályzó beállítása — EQ lite .....	9
A menüpontok beállítása — SET .....	10

## További információk



Óvintézkedések .....	11
A lemezek helyes kezelése .....	11
Az MP3/WMA fájlokról .....	11
Karbantartás .....	12
A készülék kiserelése .....	12
Minőségtanúsítás .....	13
Hibaelhárítás .....	13
Hibakijelzések, üzenetek .....	14

## Üdvözljük!

Köszönjük, hogy megvásárolta ezt a Sony CD-lejátszót. Az alábbi funkcióknak köszönhetően minden bizonnyal élvezetesebb vezetésben lesz része.

### • CD-lejátszás

A készülékkel lejátszhatja a CD-DA (CD TEXT\* lemezeket is beleértve), a CD-R/CD-RW (a többmenetes MP3/WMA lemezeket is (11. oldal)).

Lemez típusa	Felirat a lemezen
CD-DA	
MP3 WMA	

### • Rádióvétel

– Hullámsávonként (FM1, FM2, FM3, MW és LW) 6 állomás vételi frekvenciáját tárolhatja a memóriában.

– **BTM** (vételi minőség szerinti tárolás): a készülék a vételi minőség szerinti sorrendben tárolja az állomásokat, a legjobban fogható adóval kezdve.

### • RDS szolgáltatások

– Az RDS (Radio Data System) rendszerű FM állomások szolgáltatásait is használhatja.

### • Hangzásbeállítás

– **EQ lite**: 6 különböző hangzásbeállítási minta közül választhat.

\* A CD TEXT rendszerű lemez egy olyan CD-DA lemez, mely információt tartalmaz az album, az előadó és a műsorszámok elnevezéséről.

## Kezdeti lépések

### Az óra beállítása

A pontos idő kijelzése 24 óra/nap rendszerben történik.

**1 Tartsa nyomva a kiválasztó gombot.**  
Megjelenik az alapbeállítások menü.

**2 Nyomja meg többször a kiválasztó gombot, a „CLOCK-ADJ” menü megjelenéséig.**

**3 Nyomja meg a (SEEK) + gombot.**  
Az órajelzés villogni kezd.

**4 A hangerőszabályzó forgatásával állítsa be az óra és a perc értéket.**  
A beírási pozíció mozgatásához használja a (SEEK) -/+ gombot.

**5 Nyomja meg a kiválasztó gombot.**  
A beállítás megtörtént, az óra működni kezd.

Az óra megjelenítéséhez nyomja meg a (DSPL) gombot. Ha az előző kijelzésre kíván visszakapcsolni, nyomja meg újból a (DSPL) gombot.

#### Hasznos tanács

Az óra önműködően is beállítható az RDS szolgáltatással (9. oldal).

### Az előlap leválasztása

A készülék előlapja a lopás megelőzése érdekében leválasztható.

#### Figyelmeztető hangjelzés

A készülék figyelmeztető hangjelzést ad, ha a jármű gyújtáskapcsolójával leállította a motort (OFF állás), de nem távolította el az előlapot. A hangjelzés csak akkor hallható, ha a készülék saját erősítőjét használja.

**1 Nyomja meg az (OFF) gombot.**  
A készülék kikapcsol.

**2 Nyomja meg a  gombot, és húzza maga felé az előlapot.**

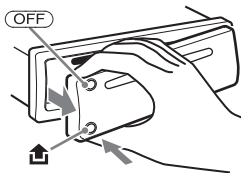

#### Megjegyzések

- A leválasztás során az előlap ne essen le a földre, és ne nyomja meg erősen se az előlapot, se a kijelzőt.
- A leválasztott előlapot ne tegye ki magas hőmérsékletnek vagy páratartalomnak. Ne hagyja az előlapot a tűző napon parkoló járműben, a műszerfalon vagy a kalaptartón.

## Az előlap visszahelyezése

Az előlap **(A)**-val jelölt részét illesse a **(B)**-vel jelölt részhez (az ábra szerint), majd könnyedén nyomja befelé az előlap bal oldalát, kattanásig.

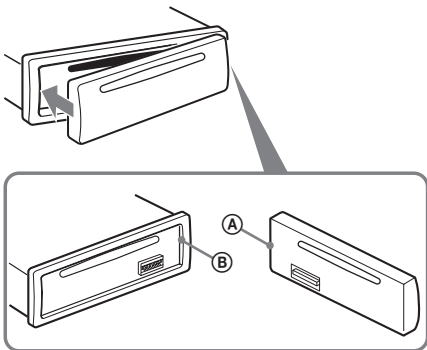

### **Megjegyzések**

*Ne helyezzen semmilyen tárgyat az előlap belső oldalára.*

## A fejjegység

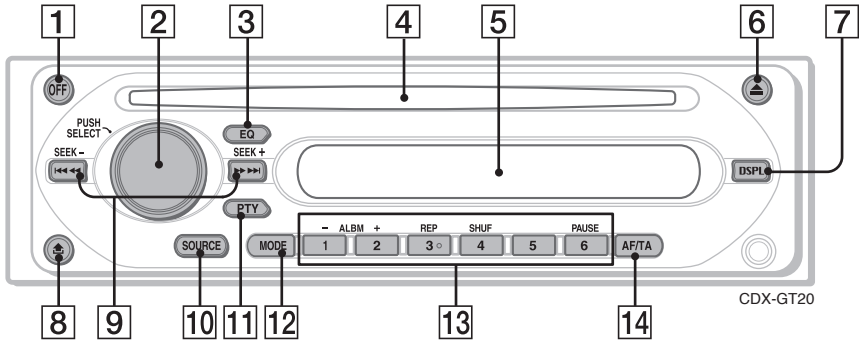

A részletekért lapozzon a feltüntetett oldalra.

### 1 OFF gomb

Kikapcsolás; a műsorforrás leállítás.

### 2 Volume control dial/select gomb 9

A hangerő beállítása (forgatás); menüelemek kiválasztása (benyomás és forgatás).

### 3 EQ (hangszínszabályzó) gomb 9

A kívánt hangzaskép kiválasztása (XPLOD, NATURAL, HARD, UPBEAT, VOCAL, CUSTOM vagy OFF (kikapcsolva)).

### 4 Lemezbetöltő nyílás

A lemez behelyezése (felírtos oldallal felfelé) után a lejátszás önműködően elindul.

### 5 Kijelző

### 6 ▲ (lemezkiadó) gomb

A lemez kivétele a készülékből.

### 7 DSPL (kijelzés) gomb 7, 8

A kijelzett elemek kiválasztása.

### 8 🏠 (előlap leválasztó) gomb 4

### 9 SEEK +/- gombok

CD:

Műsorszámok átugrása (egyszeri megnyomás); műsorszámok folyamatos átugrása (nyomja meg, majd 1 másodpercen belül nyomja meg ismét, és tartsa nyomva); gyorskeresés előre, hátra (tartsa nyomva).

Rádió:

Rádióállomások automatikus hangolása (egyszeri megnyomás); kézi hangolás (tartsa nyomva).

### 10 SOURCE gomb

Bekapcsolás, műsorforrásváltás (rádió/CD).

### 11 PTY (műsörtípus) gomb 9

A PTY funkció működtetése RDS vétel esetén.

### 12 MODE gomb 7

Hullámsáv választás (FM/MW/LW).

### 13 Számgombok

CD:

① / ②: **ALBM -/+\***

Albumok léptetése (megnyomás); albumok folyamatos léptetése (nyomva tartás).

③: **REP 7**

④: **SHUF 7**

⑥: **PAUSE**

A lejátszás szüneteltetése. A folytatáshoz nyomja meg ismét.

Rádió:

Rádióállomások behívása a memóriából (megnyomás); rádióállomások tárolása (nyomva tartás).

### 14 AF (alternatív frekvenciák)/TA (közlekedési hírek) gomb 8

Az AF és a TA funkciók működtetése RDS vétel esetén.

\* Csak MP3/WMA fájl lejátszása esetén.

## A kijelzett elemek

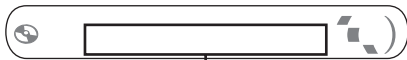

Műsor száma vagy eltelt játékidő, lemez vagy előadó neve, album száma\*<sup>1</sup>, album vagy csoport neve, műsorszám neve, szöveges információk\*<sup>2</sup>, óra

\*<sup>1</sup> Az album száma csak akkor jelenik meg, amikor az album változik.

\*<sup>2</sup> MP3 műsorszám lejátszása közben az ID3 mező, WMA fájl lejátszása közben a WMA mező tartalma látható.

A kijelzések módosításához nyomja meg a (DSP) gombot. A kijelzett elemek görgetéséhez állítsa be az „A.SCRL-ON” (10. oldal).

### Hasznos tanács

A lemez típusától, a felvételi formátumtól és a beállításoktól függően a kijelzett elemek változhatnak. Az MP3/WMA részleteit a 11. oldalon olvashatja.

## Ismételt és véletlen sorrendű lejátszás

1 Lejátszás közben nyomja meg a (3) (REP) vagy a (4) (SHUF) gombot többször, a kívánt funkció megjelenéséig.

Kiválasztás	Funkció
↶ TRACK	Műsorszámismétlés.
↶ ALBUM*	Albumismétlés.
SHUF ALBUM*	Album ismétlése véletlen sorrendben.
SHUF DISC	Lemez ismétlése véletlen sorrendben.

\* Csak MP3/WMA fájl lejátszása esetén.

Ha normál lejátszási üzemmódba kíván visszakapcsolni, válassza az „↶ OFF” vagy a „SHUF-OFF” kijelzést.

## Állomások tárolása és vétele

### Figyelem

Vezetés közben, a balesetek megelőzése érdekében használja a BTM hangolási üzemmódot.

## Automatikus tárolás — BTM

1 A (SOURCE) gomb többszöri megnyomásával kapcsoljon „TUNER” üzemmódba.

Ha egy másik hullámsávra kíván kapcsolni, nyomja meg többször a (MODE) gombot. Az alábbi hullámsávok közül választhat: FM1, FM2, FM3, MW és LW.

2 Tartsa nyomva a kiválasztó gombot. Megjelenik az alapbeállítások menü.

3 Nyomja meg többször a kiválasztó gombot a „BTM” megjelenéséig.

4 Nyomja meg a (SEEK) + gombot.

A készülék a frekvenciaérték sorrendjében hozzárendeli az állomásokat a memóriagombokhoz. A tárolás befejezését hangjelzés jelzi.

## Kézi tárolás

1 Amikor a tárolni kívánt állomás műsorát hallja, tartsa nyomva a memóriagombok (1)–(6) egyikét a „MEMORY” üzenet megjelenéséig. A memóriahely száma megjelenik a kijelzőn.

### Megjegyzés

Ha egy memóriahelyen tárolunk egy állomást, az adott memóriahelyen előzőleg tárolt állomás törlődik.

### Hasznos tanács

Ha RDS állomást tárol, az AF/TA funkció beállítása is tárolódik (8. oldal).

## A memóriában tárolt állomások előhívása

1 Válassza ki a kívánt hullámsávot, majd nyomja meg a megfelelő memóriagombot (1)–(6).

## Automatikus hangolás

1 Válassza ki a kívánt hullámsávot, majd nyomja meg a (SEEK) +/- gombot a keresés elindításához.

Ha a készülék megtalál egy állomást, a hangolás leáll. Ismétlje a műveletet a kívánt állomás megtalálásáig.

folytatás a következő oldalon → 7

## Hasznos tanács

Ha ismeri a behangolni kívánt állomás vételi frekvenciáját, tartsa nyomva a **(SEEK)** -/+ gombot, amíg megközelelti a kívánt frekvenciát, majd a **(SEEK)** -/+ gomb többszöri megnyomásával végezze el a finomhangolást (kézi hangolás).

## RDS

### Áttekintés

A rádiós adatrendszer (RDS) szolgáltatással rendelkező FM rádióállomások nem hallható digitális információt sugároznak a szokásos rádióműsor mellett.

### A kijelzett elemek

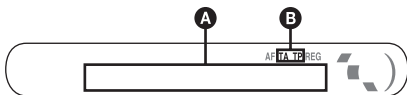

- A** Frekvencia\*1 (műsorév), memóriahely száma, óra, RDS adatok
- B** TA/TP\*2

\*1 RDS állomások vétele közben a „\*” szimbólum látható a frekvenciakijelzéstől balra.

\*2 Közlekedési hírek vétele közben a „TA” jelzés villog. Ha közlekedési híreket is sugárzó állomást hallgat, a „TP” világít.

Az **A** kijelzések módosításához nyomja meg a **(DSPL)** gombot.

### RDS szolgáltatások

Ez a készülék az alábbi automatikus RDS szolgáltatásokat használja:

#### AF (alternatív frekvenciák)

A rádió mindig a hallgatott állomásnak az adott területen legerősebb jelű frekvenciájára hangol. Hosszú utazások közben nem kell többször kézzel újrahangolni az adott állomást, mert a készülék mindig a legerősebb jelet választja ki.

**TA** (közlekedési hírek)/**TP** (közlekedési híreket is sugárzó adók)

Az adott pillanatban elhangzó közlekedési hírekre, állomásokra kapcsolhat. Amikor a készülék átkapcsol a közlekedési hírekre, a pillanatnyi műsorforrás műsora megszakad.

#### PTY (műsортípus)

A pillanatnyi műsor típusát jelzi. Az állomások között műsортípus szerint is kereshet.

#### CT (pontos idő)

Az RDS információkkal együtt sugárzott CT adatok beállítják a kijelzőn a pontos időt.

#### Megjegyzések

- Az országtól, területtől függően előfordulhat, hogy nem minden RDS funkció érhető el.
- Az RDS nem működik megfelelően, ha a jel gyenge, vagy a behangolt állomás nem sugároz RDS jeleket.

## Az AF és a TA funkció használata

### 1 Nyomja meg többször az **(AF/TA)** gombot, a kívánt beállítás megjelenéséig.

Kiválasztás	Funkció
<b>AF-ON</b>	Az AF aktiválása és a TA kikapcsolása.
<b>TA-ON</b>	A TA aktiválása és az AF kikapcsolása.
<b>AF, TA-ON</b>	Az AF és a TA aktiválása.
<b>AF, TA-OFF</b>	Az AF és a TA kikapcsolása.

### RDS állomások tárolása AF és TA beállítással

Az RDS állomásokat az AF/TA beállítással együtt is tárolhatja. Ha a BTM funkciót használja, a készülék azonos AF/TA beállításokkal tárolja az RDS állomásokat. Kézi tárolás esetén mindegyik RDS és nem-RDS állomásra külön is beállíthatja az egyes funkciókat (AF/TA).

1 Válassza ki a kívánt AF/TA beállítást, majd tárolja az állomásokat a BTM funkcióval vagy kézi hangolással.

### A közlekedési információk hangerejének beállítása

A közlekedési információk hangereje előzetesen beállítható és tárolható, így nem marad le ezekről az információkról.

- 1 A hangerőszabályzó forgatásával állítsa be a kiválasztott hangerőt.
- 2 Tartsa nyomva az **(AF/TA)** gombot a „TA” megjelenéséig.

### Rendkívüli közlemények vétele

Ha az AF vagy TA funkció be van kapcsolva, a készülék önműködően átkapcsol arra az állomásra, ahol rendkívüli közlemény beolvasása történik (a pillanatnyi műsorforrás műsora megszakad).

### Regionális műsor hallgatása — REG

Ha az AF funkció be van kapcsolva: a gyári beállítás szerint a készülék nem kapcsol át egy másik, jobban fogható regionális műsorra az adott körzetben.

Ha elhagyja az adott regionális műsor vételi körzetét, válassza ki a menüből a „REG-OFF” beállítást) (10. oldal).

#### Megjegyzés

Ez a funkció Nagy-Britanniában és néhány további országban nem használható.



## Local Link funkció (csak az Egyesült Királyságban)

A funkció lehetővé teszi az egyéb, helyi rádióállomások kiválasztását, még abban az esetben is, ha azokat nem (tárolta) rendelte hozzá az egyes számgombokhoz.

- 1 FM rádióadás vétele közben nyomja meg a számgombok (1)–(6) egyikét, melyen egy helyi rádióállomást tárol.
- 2 Öt másodpercen belül nyomja meg újból a helyi rádióállomáshoz tartozó számgombot. Ismétlje meg a műveletet a helyi rádióállomás vételéig.

## A műsortípus (PTY) kiválasztása

- 1 FM műsor hallgatása közben nyomja meg a (PTY) gombot.



A pillanatnyi műsortípus neve megjelenik a kijelzőn, ha az állomás sugároz PTY adatokat is.

- 2 Nyomja meg többször a (PTY) gombot a kívánt műsortípus megjelenéséig.
- 3 Nyomja meg a (SEEK) +/- gombot. A készülék megkezdí a kiválasztott típusú műsorszámot sugárzó állomás keresését.

## Műsortípusok

**NEWS** (hírek), **AFFAIRS** (hírek), **INFO** (információk), **SPORT** (sport), **EDUCATE** (oktatás), **DRAMA** (rádiójátékok), **CULTURE** (kultúra), **SCIENCE** (tudomány), **VARIED** (egyéb), **POP M** (pop zene), **ROCK M** (rock zene), **EASY M** (szórakoztató zene), **LIGHT M** (közkezdvelt klasszikus zene), **CLASSICS** (komolyzene), **OTHER M** (egyéb zenei műsor), **WEATHER** (Időjárás), **FINANCE** (pénzügyi hírek), **CHILDREN** (gyermekműsor), **SOCIAL A** (társadalmi ügyek), **RELIGION** (vallás), **PHONE IN** (telefonos műsor), **TRAVEL** (utazás), **LEISURE** (szórakozás), **JAZZ** (dzsessz), **COUNTRY** (country zene), **NATION M** (nemzeti zene), **OLDIES** (régi slágerek), **FOLK M** (népzene), **DOCUMENT** (dokumentum műsor).

### Megjegyzés

Ez a funkció nem működik azokban az országokban/ régiókban, ahol a PTY információk nem állnak rendelkezésre.

## A CT (pontos idő) beállítása

- 1 Válassza ki a „CT-ON” opciót a menüben (10. oldal).

### Megjegyzések

- Előfordulhat, hogy a CT funkció akkor sem működik, ha éppen RDS állomást hallgat.
- Lehet némi eltérés a valós, és a CT funkció által beállított idő között.

## Egyéb funkciók

### A hangjellemzők beállítása

#### A jobb-bal és első-hátó hangerőegyensúly beállítása — BAL, FAD

- 1 A kiválasztó gomb többszöri megnyomásával válassza ki a „BAL” vagy „FAD” opciót.

A kijelzés az alábbiak szerint változik:

LOW\* → HI\* → BAL (bal-jobb) → FAD (elől-hátul)

\* Ha az EQ3 funkciót bekapcsolta (9. oldal).

- 2 A hangerőszabályzó forgatásával állítsa be a kiválasztott hangjellemzőt.

Három másodperc után a kijelző visszakapcsol a normál lejátszásnak, rádióvételnek megfelelő üzemmódba, és a beállítás tárolódik.

#### A hangszínszabályzó beállítása — EQ lite

Az EQ3 lite menüpont „CUSTOM” pontjában létrehozhatja az Önnek leginkább megfelelő hangzsképeket.

- 1 Válassza ki a műsorforrást, majd az (EQ3) gomb többszöri megnyomásával válassza ki a „CUSTOM” pontot
- 2 A kiválasztó gomb többszöri megnyomásával válasszon a „LOW” vagy „HI” beállítások közül
- 3 A hangerőszabályzó forgatásával állítsa be a kiválasztott hangjellemzőt. A hangerő 1 dB-es lépésekben állítható be a -10 dB–10 dB tartományban.



A 2. és 3. lépés ismételt végrehajtásával végezze el a hangszínszabályzó görbe teljes beállítását.

Ha vissza kíván térni a gyári beállításhoz, tartsa nyomva a kiválasztó gombot a beállítás befejezése előtt.

Három másodperc után a kijelző visszakapcsol a normál lejátszásnak, rádióvételnek megfelelő üzemmódba, és a beállítás tárolódik.

### Hasznos tanács

Más jellegű hangzsképeket is beállíthat.

## A menüpontok beállítása — SET

- 1 Tartsa nyomva a kiválasztó gombot.**  
Megjelenik az alapbeállítások menü.
- 2 Nyomja meg többször a kiválasztó gombot a kívánt elem megjelenéséig.**
- 3 A hangerőszabályzó forgatásával válassza ki a beállítást (például „ON” vagy „OFF”).**
- 4 Tartsa nyomva a kiválasztó gombot.**  
A kijelző visszakapcsol a normál lejátszásnak, rádióvételnek megfelelő üzemmódba, és a beállítás tárolódik.

### Megjegyzés

A megjelenített opciók műsorforrásonként és menüpontonként eltérőek lehetnek.

Az alábbi menüpontok beállításait módosíthatja (a részleteket lásd a hivatkozott oldalakon):  
A „●” szimbólum jelöli a gyári beállítást.

---

### CLOCK-ADJ (óra-beállítás) (4. oldal)

#### CT (pontos idő)

A „CT-ON” vagy „CT-OFF” (●) opció közül választhat (8., 9. oldal).

#### BEEP

A „BEEP-ON” (●) vagy a „BEEP-OFF” opciók közül választhat.

#### A.OFF (automatikus kikapcsolás)

A készülék önműködő áramtalanítása a kikapcsolás után a beállított idővel: „A.OFF-NO” (●), „A.OFF-30S (másodperc)”, „A.OFF-30M (perc)” vagy „A.OFF-60M (perc)”.

#### DEMO\*<sup>1</sup> (bemutató)

A „DEMO-ON” (●) vagy „DEMO-OFF” opció közül választhat.

#### M.DSPL (mozgóképek kijelzés)

- „M.DSPL-ON” (●): mozgó minták megjelenítése.
- „M.DSPL-OFF”: a mozgóképek kijelzés kikapcsolása.

#### A.SCRL (automatikus görgetés)

A hosszú felirat önműködő görgetése az album vagy műsorszám változásakor.

- „A.SCRL-ON” (●): a görgetés bekapcsolása.
- „A.SCRL-OFF”: a görgetés kikapcsolása.

#### LOCAL (csökkentett vételi érzékenységű üzemmód)

- „LOCAL-ON”: csak az erősebb jellel rendelkező rádióállomások behangolása.
- „LOCAL-OFF” (●): normál vételi erősség.

---

#### MONO\*<sup>2</sup> (mono üzemmód)

Gyenge FM vétel esetén válassza a mono vételi módot.

- „MONO-ON”: a sztereó műsor monóban hallható.
- „MONO-OFF” (●): a sztereó műsor sztereóban hallható.

---

#### REG\*<sup>2</sup> (regionális vétel)

A „REG-ON” (●) vagy „REG-OFF” opció közül választhat (8. oldal).

---

#### LOUD (hangkiemelés)

Lehetővé teszi, hogy alacsony hangerő esetén is tisztán hallgassa a műsort.

- „LOUD-ON”: a mély és magas hangok kiemelése.
- „LOUD-OFF” (●): a mély és magas hangok nincsenek kiemelve.

---

#### BTM (7. oldal)

\*<sup>1</sup> A készülék kikapcsolt állapotában.

\*<sup>2</sup> FM vétel esetén.

## További információk

### Óvintézkedés

- Ha járműve a tűző napon parkolt, a készülék bekapcsolásával várjon néhány percet, amíg a készülék kellő mértékben lehűl.
- Ha a jármű motoros antennával rendelkezik, az antenna önműködően kitolódik, amikor a készüléket bekapcsolja.

### Páralecsapódás

Esős napokon vagy párás környezetben pára csapódhat le a lejátszó lencséjén és a készülék kijelzőjén. A készülék ilyenkor hibásan működhet. Ilyen esetben vegye ki a lemezt, és várjon kb. egy órát, hogy a lecsapódott nedvesség elpárologjon.

### A kiváló hangminőség megőrzése

Ügyeljen arra, hogy gyümölcslé vagy egyéb üdítő-ital ne fröccsenhessen a készülékre és a lemezekre.

### A lemezek helyes kezelése

- A lemez tisztaságának megőrzése érdekében ne érintse meg a lemez felületét. A lemezt a széleinél fogja meg.
- Tartsa lemezeit saját tokjukban vagy a lemezváltó tárban, amikor nem használja azokat.
- Ne tegye ki a lemezeket magas hőmérséklet hatásának. Ne hagyja azokat a járműben, vagy a műszerfalon, hátsó kalaptartón.
- Ne ragasszon címkét a lemezre, ne tegyen a készülékbe olyan lemezt, amelynek a felületét ragacsos anyag (pl. tinta, ragasztó) szennyezi. Az ilyen lemez nem tud megfelelően forogni, és könnyen megrongálódhat, vagy üzemzavar keletkezhet.



- Ne tegyen a készülékbe olyan lemezeket, amelyek matrica vagy címke van ragasztva. Ha ilyen lemezt helyez a készülékbe, a következő problémák merülhetnek fel:
  - A készülék nem adja ki a lemezt (a felváltó címke beragad a lejátszó mechanikájába).
  - A készülék nem tudja olvasni az adatokat (kimaradások a lejátszásban) amiatt, hogy a lejátszó hőtermelése következtében a matrica összehúzódik, és meghajlítja a lemezt.
- Különleges alakú (szív-, négyzet- vagy csillagalakú) lemezeket nem lehet ezzel a készülékkel lejátszani. A készülék megrongálódhat. Ne tegyen ilyen lemezt a készülékbe.
- 8 cm-es CD-lemezeket ezzel a készülékkel nem lehet lejátszani.

- Lejátszás előtt a lemezt külön megvásárolható tisztítókendővel középről sugárirányban kifelé haladva tisztítsa meg. A tisztításhoz ne használjon benzint, higítót vagy háztartási tisztítószereket. Az antisztatizáló szer csak analóg hanglemezek tisztításához használható.



### Tudnivalók a CD-R/CD-RW lemezekről

- A lemez állapotától, valamint attól függően, hogy milyen készülékkel készítették a felvételt, előfordulhat, hogy egyes CD-R/CD-RW lemezeket nem lehet lejátszani ezzel a készülékkel.
- Nem lehet lejátszani lezáratlan CD-R/CD-RW lemezt.

### Másolásvédelemmel ellátott zenei lemezek

Ez a készülék olyan lemezek lejátszására alkalmas, melyek megfelelnek a Compact Disc-re (CD-re) vonatkozó szabvány előírásainak. Napjainkban egyre több lemeztársaság másolásvédelemmel ellátott zenei CD-lemezeket hoz forgalomba. Kérjük ne feledje, hogy ezek között vannak olyanok is, melyek nem felelnek meg a CD-szabványnak, ezért ezzel a készülékkel nem lehet lejátszani.

### Megjegyzés a DualDisc lemezekről

A DualDisc elnevezés olyan kétoldalas lemezeket takar, melyek egyik oldalán a DVD-lejátszók által lejátszható tartalom, a másik oldalukon digitális hanganyag található. Mivel a hanganyagot tartalmazó oldal nem felel meg a Compact Disc (CD) szabványnak, az ilyen lemez lejátszása nem garantált.

### Az MP3/WMA fájlokról

Az MP3 (MPEG 1 Audio Layer-3) egy szabványos technológia a hang tömörítésére. A tömörített audio CD-adatok mérete az eredetinek körülbelül 1/10-ed része lesz.

A WMA (Windows Media Audio) egy másik szabványos technológia a hang tömörítésére. A tömörített audio CD-adatok mérete az eredetinek körülbelül 1/22-ed\* része lesz.

\* Csak 64 kbps bitsűrűség esetén

- Ez a készülék kompatibilis az ISO 9660 1-es/2-es szinttel, a Joliet, Romeo kiterjesztési formátummal, és a többmenetes lemezekkel.
- Legnagyobb mennyiségek:
  - mappák (albumok): 150 (beleértve a gyökér és az üres mappákat is).
  - MP3/WMA fájlok (műsorszámok) és mappák lemezenként: 300 (ha a mappa vagy fájlnevek sok karaktert tartalmaznak, ez a szám kevesebb is lehet 300-nál).
  - a mappa vagy fájlnev megjeleníthető karaktereinek száma 32 (Joliet) vagy 64 (Romeo).

- Az ID3 mező 1.0, 1.1, 2.2, 2.3 és 2.4 verziója csak az MP3 fájlokra érvényes. Az ID mező 15/30 karakter (1.0 és 1.1) vagy 63/126 karakter (2.2, 2.3 és 2.4) hosszúságú lehet. A WMA mező hossza 63 karakter.

## Az MP3/WMA fájlok lejátszási sorrendje

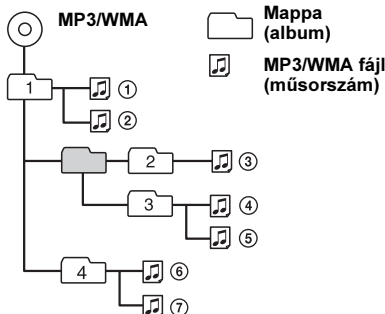

### Megjegyzések

- MP3/WMA fájl elnevezés esetén mindig adja a fájlhoz az „mp3”, „wma” kiterjesztést.
- Ha egy VBR (változó bitsűrűségű) MP3 fájlt játszik le, vagy gyorskeresést végez előre vagy hátra, az eltelt játékidő kijelzése pontatlan lehet.
- Ha többmenetes lemezt játszik le, a készülék az első menet első műsorszámának formátumát ismeri fel és játszza le (minden más formátumot kihagy a készülék). A formátumok elsőbbségi sorrendje: CD-DA, MP3/WMA.
  - Ha a lemez első műsorszám CD-DA, a készülék csak az első menet CD-DA műsorszámait játszza le.
  - Ha a lemez első műsorszám nem CD-DA, a készülék egy MP3/WMA menet műsorszámait játszza le. Ha a lemezen nincs ilyen formátumú menet, a „NO MUSIC” felirat jelenik meg.

### Megjegyzések az MP3 fájlokhoz

- Ha ebben a készülékben szeretne lejátszani egy lemezt, zárja le megfelelően azt.
- Ha nagy bitsűrűségű (pl. 320 kbps) MP3 fájlt játszik le, a lejátszás szaggatottá válhat.

### Megjegyzések az WMA fájlokhoz

- A veszteségmentes tömörített fájlok nem játszhatók le.
- A másolásvédtelt fájlok nem játszhatók le.

Ha a készülékkel kapcsolatban bármilyen olyan kérdése vagy problémája merül fel, melyre nem kap választ ebben az útmutatóban, keresse fel a vásárlás helyét.

## Karbantartás

### A biztosíték cseréje

A biztosíték cseréjénél ügyeljen arra, hogy az eredeti biztosítékon feltüntetett amperértéknek megfelelőt használjon. Ha a biztosíték kiég, ellenőrizze a tápfeszültség csatlakozást, majd cserélje ki a biztosítékot. Ha a csere után ismét kiég a biztosíték, a hiba a készülékben van. Ilyenkor forduljon a legközelebbi Sony márkaszervizhez.

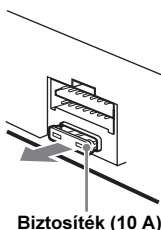

Biztosíték (10 A)

## A csatlakozók tisztítása

A készülék működése rendellenessé válhat, ha az előlap és a készülék csatlakozói elszennyeződnek. Ennek elkerülése érdekében vegye le az előlapot (4. oldal), és tisztítsa meg a készüléket és az előlapon található csatlakozókat vatta segítségével. A vattát ne nyomja túlzott erővel a csatlakozóvégekre. Ellenkező esetben a csatlakozók megsérülhetnek.

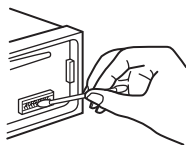

A fejegység

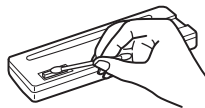

Az előlap hátoldala

### Megjegyzések

- A biztonság érdekében a csatlakozók tisztítása előtt állítsa le a jármű motorját, és vegye ki az indítókulcsot.
- Ne érintse meg a csatlakozókat kézzel vagy fémeszközzel.

## A készülék kiszérése

### 1 A külső védőkeret eltávolítása.

- 1 Vegye le a készülékről az előlapot (4. oldal).
- 2 A kioldókulcsokat akassza a keret két oldalába.

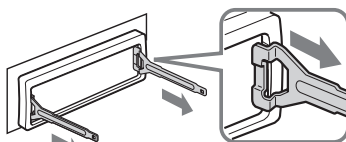

A kioldókulcsot megfelelően illesse a kerethez.

- 3 Húzza ki a kioldókulcsot a külső védőkeret eltávolításához.

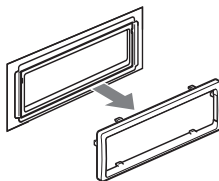

## 2 A készülék kivétele.

- 1 Tolja be egyszerre a két kioldókulcsot a készülék két oldalán kattánásig.

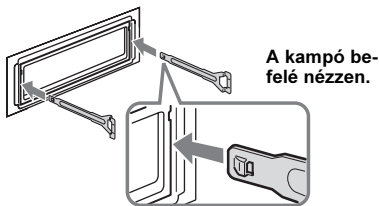

- 2 A kioldókulcsokkal húzza kifelé a készüléket.

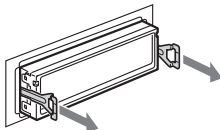

- 3 Csúsztassa ki a készüléket a műszerfalból.

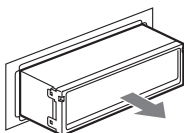

## Minőségtanúsítás

A forgalomba hozó tanúsítja, hogy a CDX-GT20 típusú készülék a 2/1984. (III. 10.) számú BkM-IpM együttes rendeletben előírtak szerint megfelel a következő műszaki jellemzőknek

### CD-lejátszó

Jel/zaj arány: 95 dB

Frekvencia átvitel: 10–20 000 Hz

Nyávgás: nem mérhető

### Vevőegység

#### FM

Vételi frekvenciák: 87,5–108,0 MHz

Antennacsatlakozó:

Külső antennacsatlakozó

Középfrekvencia: 10,7 MHz/450 kHz

Hasznos érzékenység: 9 dBf

Szelektivitás: 75 dB, 400 kHz-en

Jel/zaj arány: 67 dB (sztereó), 69 dB (mono)

Harmonikus torzítás 1 kHz-en: 0,5% (sztereó), 0,3% (mono)

Áthallási csillapítás: 35 dB, 1 kHz-en

Frekvencia átvitel: 30–15 000 Hz

#### MW/LW

Vételi frekvenciák:

MW: 531–1602 kHz

LW: 153–279 kHz

Antennacsatlakozó:

Külső antennacsatlakozó

Középfrekvencia: 10,7 MHz/450 kHz

Érzékenység: MW: 30  $\mu$ V, LW: 40  $\mu$ V

## Erősítő

**Kimenetek:** Hangsugárzó kimenetek (szigetelt csatlakozók)

**Hangsugárzó impedancia:** 4–8  $\Omega$

**Legnagyobb kimenő teljesítmény:** 45 W  $\times$  4 (4  $\Omega$ -on)

## Általános

**Kimenetek:**

Motoros antenna vezérlőcsatlakozó

**Bemenet:**

Antennabemenet

**Hangszínszabályzó:**

Mély:  $\pm 10$  dB 100 Hz-en

Magas:  $\pm 10$  dB 10 kHz-en

**Hangkiemelés:**

+9 dB 100 Hz-en

+5 dB 10 kHz-en

**Energiaellátási követelmények:** 12 V, egyenáramú gépjármű akkumulátor (negatív test)

**Méret:** kb. 178  $\times$  50  $\times$  179 mm (szé  $\times$  ma  $\times$  mé)

**Beépítési méretek:** kb. 182  $\times$  53  $\times$  161 mm (szé  $\times$  ma  $\times$  mé)

**Tömeg:** kb. 1,2 kg

**Mellékelt tartozékok:**

Szerelési és csatlakoztatási eszközök (1 készlet)

Az MPEG Layer-3 audio kódoló technológia Fraunhofer IIS és a Thomson szabadalma.

A kivétel és a műszaki adatok előzetes bejelentés nélkül megváltozhatnak.



- A nyomtatott áramkörtáblák egy részében nem használtunk halogénezett égésgátló anyagokat.
- A külső burkolatokban nem használtunk halogénezett égésgátló anyagokat.
- Csomagolóanyagként papírt használtunk.

## Hibaelhárítás

Az alábbi felsorolásban megtalálhatja a leggyakrabban előforduló hibák megoldását.

A következő lista át tanulmányozása előtt javasoljuk, hogy ellenőrizze a csatlakozásokat és a kezelési utasításokat.

### Általános

**A készülék nem kap tápfeszültséget.**

Ellenőrizze a csatlakozásokat. Ha minden rendben van, ellenőrizze a biztosítékokat.

**A motoros antenna nem működik.**

A motoros antenna nem rendelkezik kapcsolódobozzal (relével).

**Nincs hang.**

- A hangerő túl alacsony.
- Ha 2 hangsugárzót csatlakoztatott, válassza ki a fader szabályzó („FAD”) középő beállítását.

folytatás a következő oldalon →

---

## Nincs hangjelzés.

A hangjelzést kikapcsolta (10. oldal).

---

## A memóriában tárolt információk törlődtek.

- A tápvezetéket vagy az akkumulátort leválasztotta az áramkőről.
- A tápvezetéket nem megfelelően csatlakoztatta.

---

## A biztos állomások és a pontos idő törlődtek.

### A zajtólóki kiolvadt.

### Zaj hallható, ha a gyújtáskapcsolót elfordítja.

A vezetékek nincsenek megfelelően egyeztetve a jármű tápfeszültség csatlakozójának vezetékével.

---

## A kijelzőről eltűnnek vagy egyáltalán nem jelennek meg a kijelzések.

- A kijelzés eltűnik a kijelzőről, ha lenyomva tartja az **(OFF)** gombot.
  - A kijelzés megjelenéséhez tartsa ismét lenyomva az **(OFF)** gombot.
- A csatlakozók beszennyeződtek (12. oldal).

---

## Az automatikus kikapcsolás funkció nem működik.

A készülék be van kapcsolva. Az automatikus kikapcsolás funkció a készülék kikapcsolása után lép működésbe.

→ Kapsolja ki a készüléket.

---

## CD-lejátszás

### A lemezt nem lehet behelyezni.

- A készülékben már van egy lemez.
- A lemezt fejjel lefelé vagy helytelenül helyezte be.

### A lejátszás nem indul el.

- A lemez szennyezett vagy hibás.
- Nem audio használatra való CD-R/CD-RW lemezt próbál meg lejátszani (11. oldal).

---

## MP3/WMA fájlok nem játszhatók le.

A lemez nem kompatibilis az MP3/WMA formátummal és verziószámmal (11. oldal).

---

## Egyes MP3/WMA fájlok lejátszása hosszabb idő után indul el, mint másoké.

A következő lemezek esetében a lejátszás hosszabb idő után indul el a szokásosnál.

- Bonyolult könyvtárfelépítésű lemez esetében.
- Többmenetes lemez esetében.
- Olyan lemez esetében, melyre még adatot lehet írni.

### A kijelzést nem görgeti a készülék.

- A nagyon sok karaktert tartalmazó lemezek esetében előfordulhat, hogy a görgetés nem működik.
- Az „A.SCRL” funkció ki van kapcsolva („OFF”).
  - Válassza ki az „A.SCRL-ON” opciót (10. oldal).

---

## Hangkiesés.

- A beszerelés nem megfelelő.
  - A készüléket legfeljebb 45°-os dőlésszöggel, a jármű rögzített részén kell beszerelni.
- A lemez szennyezett vagy hibás.

### A készülék nem adja ki a lemezt.

Nyomja meg a **▲** (lemezkiadó) gombot (6. oldal).

---

## Rádióvétel

### Nincs vétel.

#### A vétel zajos.

- Csatlakoztassa a motoros antenna vezérlővezetékét (kék), vagy a kapcsolt tápfeszültség vezetékét (piros) a jármű antennaerősítőjéhez vezető tápvezetékhez (csak ha a jármű a hátsó vagy oldalsó ablakba épített FM/MW/LW antennával rendelkezik).
- Ellenőrizze az antenna csatlakoztatását a járműben.
- A motoros antenna nem működik.
  - Ellenőrizze a motoros antenna vezérlővezeték csatlakoztatását.
- Ellenőrizze a frekvenciát.

---

#### A tárolt állomás nem hívható elő.

- Nem a pontos frekvenciát tárolta.
- Gyenge a vétel.

---

#### Az automatikus hangolás nem működik.

- A csökkentett vételi érzékenység üzemmódot nem megfelelően használja.
  - A hangolás túl gyakran leáll:
    - Válassza a „LOCAL-ON” beállítást (10. oldal).
    - A hangolás nem áll meg a kívánt állomásnál:
      - Válassza a „MONO-ON” beállítást (10. oldal).
- Gyenge a vétel.
  - Használja a kézi hangolást.

---

#### FM vétel közben az „ST” jelző villog.

- A hangolást pontosan végezze el.
- Gyenge a vétel.
  - Válassza a „MONO-ON” beállítást (10. oldal).

---

#### Az FM sztereó adás monóban hallható.

A készülék mono vételi üzemmódban működik.

→ Válassza a „MONO-OFF” beállítást (10. oldal).

---

## RDS

### A készülék néhány másodperc után keresési üzemmódba (SEEK) kapcsol.

A kiválasztott állomás nem sugároz TP információkat, vagy a vétel gyenge.

→ Kapsolja ki a TA funkciót (8. oldal).

---

### A készülék nem kapcsolja be a közlekedési információkat.

- Kapsolja be a TA funkciót (8. oldal).
- A kiválasztott TP állomás nem sugároz közlekedési információkat.
  - Hangoljon be egy másik állomásra.

---

### A PTY kijelzőn a „- - - - -” kijelzés látható.

- Az állomás nem RDS állomás.
- A készülék nem érzékel RDS adatot.
- A rádióállomás nem azonosítja a műsortípust.

---

## Hibakijelzések, üzenetek

---

### ERROR

- A lemez szennyezett, vagy fordítva helyezte be.
  - Tisztítsa meg, vagy a helyes módon helyezze be a lemezt.
- Üres lemezt helyezett be.
- Valamilyen probléma miatt a lemez nem játszható le.
  - Helyezzen be egy másik lemezt.

---

**FAILURE**

A hangszórók csatlakoztatása nem megfelelő.  
→ A csatlakoztatás módját lásd az üzembe helyezési útmutató részben.

---

**L. SEEK +/-**

Az automatikus hangolás közben a csökkentett vételi érzékenyséű keresés be van kapcsolva.

---

**NO AF**

A rádióállomásnak nincs alternatív frekvenciája.  
→ Nyomja meg a (SEEK) +/- gombot, amíg az állomás neve villog. A készülék keresni kezd egy másik olyan állomást, mely azonos PI adatokkal (műsorszám) rendelkezik (megjelenik a „PI SEEK” üzenet).

---

**NO INFO**

Az MP3/WMA fájl nem tartalmaz szöveges információkat.

---

**NO MUSIC**

A lemez nem zenei fájlokat tartalmaz.  
→ Helyezzen be egy zenei CD-lemezt a készülékbe.

---

**NO NAME**

A műsorszám nem tartalmaz műsorszám, album információkat.

---

**NO TP**

A készülék folyamatosan keresi a fogható TP állomásokat.

---

**OFFSET**

Belső meghibásodás léphetett fel.  
→ Ellenőrizze a csatlakoztatásokat. Ha a hibaüzenet nem tűnik el a kijelzőről, forduljon a Sony szakszervízhez.

---

**PUSH EJT**

A lemez kiadása nem lehetséges.  
→ Nyomja meg a ▲ (lemezkiadás) gombot. (6. oldal).

---

**READ**

A készülék a lemezen lévő műsorszám és album információkat olvassa be.  
→ Várjon, amíg a beolvasás befejeződik, és a lejátszás önműködően megkezdődik. A lemez adatszerkezetétől függően ez a művelet több mint egy percig is eltarthat.

---

**„L L L L” vagy „R R R R”**

Előre vagy hátra történő gyorskeresés közben elérte a lemez elejét vagy végét, és nem tud továbblépni.

---

**„—”**

A karakter nem jeleníthető meg ezzel a készülékkel.

---

Ha a fenti műveletek nem hoznak eredményt, forduljon a legközelebbi Sony szakszervízhez. Ha CD-lejátszási hiba miatt szervízbe viszi a készüléket, vigye magával azt a lemezt is, melynek használata során a hiba fellépett.



**Feleslegessé vált elektromos és elektronikus készülékek hulladékként való eltávolítása (Használható az Európai Unió és egyéb európai országok szelektív hulladékgyűjtési rendszereiben)**

*Ez a szimbólum a készüléken vagy a csomagolásán azt jelzi, hogy a terméket ne kezelje háztartási hulladékként. Kérjük, hogy az elektromos és elektronikai hulladék gyűjtésére kijelölt gyűjtőhelyen adja le. A feleslegessé vált termékének helyes kezelésével segít megelőzni a környezet és az emberi egészség károsodását, mely bekövetkezhetne, ha nem követi a hulladékkezelés helyes módját. Az anyagok újrahasznosítása segít a természeti erőforrások megőrzésében. A termék újrahasznosítása érdekében további információért forduljon a lakhelyén az illetékesekhez, a helyi hulladékgyűjtő szolgáltatóhoz vagy ahhoz az üzlethez, ahol a terméket megvásárolta.*