

Digitalni fotoaparati s  
izmjenjivim objektivom

# $\alpha$ 560 $\alpha$ 580

Upute za uporabu

A-mount

---

Priprema fotoaparata

---

Prije uporabe

---

Snimanje

---

Uporaba funkcija snimanja

---

Uporaba funkcija pregledavanja

---

Promjene postavki

---

Gledanje snimaka na računalu

---

Ispis snimaka

---

Ostalo

# $\alpha$

## Bilješka za korisnika

Broj modela i serijski broj nalaze se na donjoj strani uređaja.

Zabilježite serijski broj na dolje naznačeno mjesto.

Ove brojeve upotrijebite svaki put kad kontaktirate svog Sony prodavatelja u svezi s ovim proizvodom.

Broj modela DSLR-A580/A560

Serijski broj \_\_\_\_\_

## UPOZORENJE

**Kako biste smanjili opasnost od požara ili električnog udara, nemojte izlagati uređaj kiši ili vlazi.**

# VAŽNE SIGURNOSNE NAPOMENE SAČUVAJTE OVE UPUTE. OPASNOST – ZA SMANJENJE RIZIKA OD ELEKTRIČNOG UDARA, PAŽLJIVO PROČITAJTE OVE UPUTE.

Ako oblik utikača ne odgovara mrežnoj utičnici, koristite adapter utikača koji odgovara vašoj mrežnoj utičnici.

## Opres

### Baterija

Ako se baterijom ne rukuje pravilno, može eksplodirati te uzrokovati požar ili kemijske opekline. Obratite pozornost na sljedeća upozorenja.

- Nemojte rastavljati.
- Nemojte bateriju drobiti ili je izlagati udarcima ili sili poput udaranja, bacanja ili gaženja po njoj.
- Nemojte kratko spajati i ne dopustite da metalni predmeti dospiju u doticaj s kontaktima baterije.
- Ne izlažite visokoj temperature preko 60 °C, primjerice izravnom sunčevom svjetlu ili u vozilu parkiranom na suncu.
- Nemojte spaljivati ili bacati u vatru.
- Nemojte koristiti litij-ionske baterije koje su oštećene ili koje cure.
- Puniti bateriju u originalnom Sonyjevom punjaču ili uređaju koji može puniti akumulatorsku bateriju.

- Držite bateriju izvan dosegma male djece.
- Čuvajte bateriju suhom.
- Zamijenite samo istom ili ekvivalentnom baterijom koju preporučuje Sony.
- Dotrajalu bateriju odbacite odmah u skladu s uputama.

### **Punjač**

Čak i ako je indikator CHARGE isključen, punjač za baterije nije odspojen s izvora napajanja (mrežnog napajanja) sve dok je spojen na zidnu utičnicu. Ukoliko dođe do problema prilikom uporabe punjača za baterije, odmah isključite napajanja tako da odspojite utikač iz zidne utičnice.

Ako je kabel napajanja isporučen možete ga koristiti samo s ovim uređajem te ni s jednim drugim.

## Za korisnike u Europi

### **Napomena za korisnike u zemljama koje primjenjuju EU smjernice**

Proizvođač ovog uređaja je Sony Corporation 1-7-1 Konan Minato-ku Tokyo, 108-0075 Japan. Ovlašteni predstavnik za EMC i sigurnost proizvoda je Sony Deutschland GmbH, Hedelfinger Strasse 61, 70327 Stuttgart, Njemačka. Za pitanja servisa i jamstva pogledajte adresu na jamstvenom listu.

Ovaj proizvod je ispitan i potvrđena je usklađenost sa smjernicom EMC za uporabu spojnih kabela kraćih od 3 m.

### **Pažnja**

Elektromagnetsko polje na određenim frekvencijama može utjecati na sliku i zvuk ovog uređaja.

### **Napomena**

Ako statički elektricitet ili elektromagnetizam prouzroči prekid prijenosa podataka, ponovo pokrenite aplikaciju ili odspojite i ponovo spojite komunikacijski kabel (USB, i sl.).

**Zbrinjavanje starih električnih i elektroničkih uređaja (primjenjuje se u Europskoj Uniji i ostalim europskim zemljama s posebnim sustavima zbrinjavanja)**



Ova oznaka na proizvodu ili na ambalaži označava da se ovaj proizvod ne smije zbrinjavati kao kućni otpad. On treba biti zbrinut na za tu namjenu predviđenom mjestu za reciklažu električne ili elektroničke opreme. Pravilnim zbrinjavanjem starog proizvoda pomažete u sprječavanju mogućih štetnih posljedica za okoliš i ljudsko zdravlje, do kojih može doći uslijed nepravilnog odlaganja proizvoda. Reciklažom materijala pomažete u očuvanju prirodnih izvora. Za detaljne informacije o reciklaži ovog proizvoda, molimo kontaktirajte vašu lokalnu upravu, odlagalište otpada ili trgovinu u kojoj ste kupili proizvod.

**Zbrinjavanje starih baterija (primjenjuje se u Europskoj Uniji i ostalim europskim zemljama s posebnim sustavima zbrinjavanja)**



Ova oznaka na bateriji ili na ambalaži označava da se baterija koja je isporučena uz ovaj proizvod ne smije zbrinjavati kao kućni otpad.

Na određenim baterijama uz ovu oznaku može se pojaviti kemijski simbol. Kemijski znak za živu (Hg) ili olovo (Pb) stavlja se na bateriju ako ona sadrži više od 0,0005% žive ili 0,004% olova.

Pravilnim zbrinjavanjem starih baterija pomažete u sprječavanju mogućih štetnih posljedica za okoliš i ljudsko zdravlje, do kojih može doći uslijed nepravilnog odlaganja baterija. Reciklažom materijala pomažete u očuvanju prirodnih izvora. U slučaju da neki proizvod iz sigurnosnih razloga ili zbog performansi ili ispravnosti zahtijeva stalnu vezu s ugrađenom baterijom, njezinu zamjenu valja povjeriti isključivo ovlaštenom servisu. Kako bi se zajamčilo pravilno rukovanje baterijom, na kraju njezina radnog vijeka je odnesite na odlagalište za recikliranje električne i elektronske opreme.

Za sve ostale baterije molimo da pogledate poglavlje o tome kako sigurno izvaditi bateriju iz uređaja. Bateriju odnesite na odlagalište za recikliranje dotrajalih baterija. Za detaljne informacije o reciklaži ovog proizvoda ili baterije, molimo kontaktirajte vašu lokalnu upravu, odlagalište otpada ili trgovinu u kojoj ste kupili proizvod.

## **Napomena za korisnike u Republici Hrvatskoj**

### **IZJAVA O SUKLADNOSTI**

Proizvođač ovog proizvoda je Sony Corporation, 1-7-1 Konan Minato-ku, Tokyo 108-0075, Japan.

Sony, odnosno njegov ovlaštenu zastupnik Sony Central and Southeast Europe Kft., Predstavništvo u Republici Hrvatskoj izjavljuje da je ovaj proizvod usklađen s bitnim zahtjevima tehničkih propisa koji su za ovaj proizvod utvrđeni.

Izjave o sukladnosti dostupne su na internetskoj stranici

**[www.sukladnost-sony.com.hr](http://www.sukladnost-sony.com.hr)**

# Napomene o uporabi

## Postupak snimanja

- Ovaj fotoaparati nudi dva načina snimanja: Live View mod uz korištenje LCD zaslona i mod tražila uz korištenje tražila (OVF).
- Fotografija snimljena u Live View modu i fotografija snimljena u modu tražila mogu se razlikovati, primjerice u ekspoziciji, ravnoteži bjeline ili funkciji D-range optimizer, ovisno o korištenom načinu mjerenja ili modu ekspozicije.
- U Live View modu ili u Live View prikazu za provjeru izoštavanja, snimljena slika može se razlikovati od slike koja je prikazana na LCD zaslonu.

## Napomene o funkcijama kojima fotoaparati raspolaže

- Kako biste provjerili podržava li vaš fotoaparati 1080 60i ili 1080 50i, provjerite sljedeće oznake na donjoj strani fotoaparata.  
1080 60i-kompatibilan uređaj: 60i  
1080 50i-kompatibilan uređaj: 50i
- Prilikom gledanja 3D slika snimljenih fotoaparatom na zaslonima kompatibilnim s 3D prikazom možete osjećati simptome nelagode poput naprezanja očiju, mučnine ili umora. Prilikom gledanja 3D snimaka preporučujemo da u pravilnim intervalima uzimate stanku. Budući da se potreba za stankom ili njihovom učestalošću razlikuje od pojedinca do pojedinca, molimo vas da postavite vlastita mjerila. Osjećate li mučninu prekinite pregledavanje 3D slika te se prema potrebi posavjetujte s liječnikom. Pogledajte i upute za uporabu spojenog uređaja ili softvera korištenog na fotoaparatu. Dječji vid uvijek je ranjiv (posebice kod djece ispod šest godina starosti). Prije nego im dopustite gledanje 3D slika posavjetujte se, molimo, sa stručnjakom kao što je pedijatar ili oftalmolog. Pobrinite se da se vaša djeca pridržavaju gore navedenih mjera opreza.

## Napomena o kompenzaciji snimljenih sadržaja

Sony ne preuzima odgovornost i nije dužan kompenzirati gubitak ili oštećenje snimljenog sadržaja uslijed nepravilnosti u radu fotoaparata ili memorijske kartice i sl.

## Sigurnosne kopije podataka

Kako biste spriječili potencijalnu opasnost od gubljenja podataka, uvijek kopirajte podatke na drugi medij.

## Napomene o LCD zaslonu i objektivu

- LCD zaslon je proizveden uporabom vrlo precizne tehnologije tako da je preko 99,99% piksela funkcionalnih za uporabu. Ipak, na LCD zaslonu se mogu pojaviti sitne crne i/ili svijetle točkice (bijele, crvene, plave ili zelene). Ove točkice su normalna posljedica postupka proizvodnje i ne utječu na snimke. Za ispravljanje ovih problema, do kojih može doći u Live View modu, možete smanjiti efekt uporabom funkcije "Pixel mapping" (str. 182).

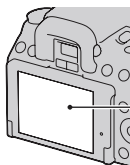

Crne, bijele, crvene, plave i zelene točkice

- Ne držite fotoaparati za LCD zaslon.
- Ne izlažite fotoaparati sunčevoj svjetlosti niti snimajte izravno prema suncu kroz dulje vrijeme. To može dovesti do oštećenja unutrašnjeg mehanizma. Fokusiranje sunčeva svjetla na predmet u blizini može uzrokovati požar.

- Slika može ostavljati trag na LCD zaslonu na hladnim mjestima. Pojava nije kvar. Pri uključivanju fotoaparata na hladnom mjestu, LCD zaslon se može trenutačno zatamniti. Kad se fotoaparatzagrije, zaslon će raditi normalno.
- Nemojte pritiskivati LCD zaslon. Zaslon može promijeniti boju i može doći do problema u radu.

### **Napomene o dužem snimanju**

- Ako dulje vrijeme snimate temperatura fotoaparata se povećava. Ako se temperatura podigne iznad određene razine na zaslonu će se pojaviti znak [L], a fotoaparatz će se automatski isključiti. Ako se napajanje isključite ostavite fotoaparatz na 10 minuta ili duže kako bi se njegova unutarnja temperatura smanjila do sigurne razine.
- U uvjetima visoke vanjske temperature, temperatura fotoaparata brzo raste.
- Uslijed podizanja temperature fotoaparata kvaliteta slike može opasti. Preporučuje se da prije nastavka snimanja pričekate da temperatura fotoaparata padne.
- Površina fotoaparata može postati vruća. Pojava nije kvar.

### **Napomene o reprodukciji videozapisa na drugim uređajima**

- Ovaj fotoaparatz koristi MPEG-4 AVC/H.264 High Profile za snimanje AVCHD formata. Videozapisi snimljeni u AVCHD formatu ovim fotoaparatom ne mogu se reproducirati sljedećim uređajima.
    - Na ostalim uređajima kompatibilnim s AVCHD formatom koji ne podržava High Profile
    - Na uređajima nekompatibilnim s AVCHD formatom
- Ovaj fotoaparatz također koristi MPEG-4 AVC/H.264 Main Profile za snimanje MP4 formata. Iz se tog razloga videozapisi snimljeni u formatu MP4 s ovim fotoaparatom ne mogu reproducirati na

uređajima koji ne podržavaju MPEG-4 AVC/H.264 format.

- Disk snimljen u HD (High Definition) kvaliteti može se reproducirati samo na uređajima kompatibilnim s AVCHD formatom. DVD uređaji ili snimačine mogu reproducirati diskove u HD kvaliteti budući da nisu kompatibilni s AVCHD formatom. DVD uređaji ili snimačine možda neće biti u stanju izbaci diskove snimljene u HD kvaliteti.

### **Upozorenje o autorskim pravima**

TV programi, filmovi, videovrpce i drugi materijali mogu biti zaštićeni autorskim pravima. Neovlašteno snimanje takvih materijala može biti u suprotnosti zakonima o autorskim pravima.

### **Slike upotrijebljene u ovom priručniku**

Slike upotrijebljene kao primjeri u ovom priručniku su reprodukcije, a ne stvarne slike snimljene ovim fotoaparatom.

### **O tehničkim podacima navedenima u ovim uputama za uporabu**



Tehnički podaci dobiveni su u sljedećim uvjetima, osima ako u uputama nije navedeno drukčije: pri uobičajenoj vanjskoj temperaturi od 25 °C te uporabom baterije punjene još otprilike sat vremena nakon isključivanja indikatora CHARGE.



# Sadržaj

	Napomene o uporabi .....	7
<b>Priprema fotoaparata</b>	Provjera isporučenog pribora .....	13
	Pregled dijelova i indikatora sa zaslona .....	14
	Priprema baterije .....	18
	Montaža objektiva .....	25
	Ulaganje memorijske kartice .....	27
	Priprema fotoaparata .....	31
	Uporaba isporučenog pribora .....	33
	Provjera broja mogućih snimaka .....	35
	Čišćenje .....	37
<b>Prije uporabe</b>	Odabir između LCD zaslona i tražila (OVF) .....	40
	Izoštavanje prikaza u tražilu (podešavanje dioptera) .....	40
	Status zaslona u Live View modu .....	42
	Promjena statusa LCD zaslona .....	42
	Prikaz osnovnih informacija .....	43
	Status zaslona u modu tražila (OVF) .....	45
	Promjena statusa LCD zaslona .....	45
	Prikaz informacija o snimanju na LCD zaslonu .....	46
	Tražilo .....	48
	Odabir funkcije/podešenja .....	49
	Odabir funkcije tipkom Fn (funkcija) .....	50
	Funkcije odabrane tipkom Fn (funkcija) .....	51
	Funkcije odabrane tipkom MENU .....	52
<b>Snimanje</b>	Snimanje bez potresanja fotoaparata .....	58
	Pravilno držanje tijela .....	58
	Uporaba funkcije SteadyShot .....	59
	Uporaba stativa .....	60
	<b>AUTO</b> /☺ Snimanje s automatskim podešenjem .....	61
	Snimanje s prikladnim podešenjem za objekt .....	63
	<b>SCN</b> Snimanje s programiranim postavkama sukladno prizoru (Scene Selection) .....	63
	☒ Snimanje panoramskih fotografija (Sweep Panorama) .....	66

	☒ Snimanje 3D panoramskih fotografija (3D Sweep Panorama).....	69
	Snimanje slike na željeni način (način ekspozicije)....	70
	P Snimanje s automatskim programiranjem.....	71
	A Snimanje uz upravljanje zamućenjem pozadine (prioritet otvora blende).....	72
	S Razni načini snimanja objekta koji se kreće (prioritet brzine zatvarača) .....	75
	M Snimanje s ručno podešenom ekspozicijom (ručna ekspozicija) .....	77
	M Snimanje tragova objekta pomoću duge ekspozicije (BULB) .....	79
	Snimanje videozapisa.....	81
	Duljina snimanja videozapisa .....	83
	Napomene o neprekidnom snimanju videozapisa... 84	
<b>Uporaba funkcije snimanja</b>	Odabir načina izoštravanja.....	85
	Uporaba automatskog izoštravanja.....	85
	Snimanje sa željenom kompozicijom (zadržavanje fokusa) .....	87
	Odabir načina izoštravanja u skladu s kretanjem objekta (način automatskog izoštravanja) .....	88
	Odabir područja izoštravanja (AF area) .....	89
	Ručno izoštravanje (MF) .....	90
	Kadriranje snimaka pomoću slikovnog senzora (Focus check Live View).....	91
	Provjera oštine povećavanjem slike .....	93
	Prepoznavanje lica .....	95
	Uporaba funkcije Face Detection .....	95
	Snimanje osmijeha (Smile Shutter) .....	96
	Uporaba bljeskalice.....	98
	Snimanje s bežičnom bljeskalicom.....	101
	Podešavanje svjetline slike (ekspozicija, kompenzacija bljeska, mjerenje svjetla).....	102
	Fotografiranje s fiksnom svjetlinom (AE zadržavanje).....	102
	Korištenje kompenzacije svjetline za cijelu sliku (kompensacija ekspozicije).....	103

	Podešavanje količine svjetla bljeskalice (Flash Compensation) .....	105
	Podešavanje moda upravljanja bljeskalicom za podešavanje bljeska (Flash control) .....	106
	Odabir načina za mjerenje svjetline objekta (Metering mode).....	107
	Podešavanje ISO osjetljivosti .....	108
	Automatska kompenzacija za svjetlinu i kontrast (D-Range) .....	109
	Ispravljanje svjetline slike (D-Range Optimizer) .....	109
	Automatska kompenzacija s bogatom gradacijom (Auto High Dynamic Range) .....	110
	Obrada slike .....	112
	Odabir željene obrade slike (Creative Style).....	112
	Promjena raspona reprodukcije boja (prostor boje).....	113
	Podešavanje tonova boje (White balance) .....	114
	Podešavanje ravnoteže bjeline u skladu s određenim izvorom svjetla (automatska/ pretpodešena ravnoteža bjeline).....	114
	Podešavanje temperature boje i efekta filtra (Color Temperature/Color Filter).....	115
	Registriranje tonova boje (ručno podešavanje ravnoteže bjeline).....	116
	 /  Odabir načina okidanja .....	118
	Pojedinačno snimanje .....	118
	Kontinuirano snimanje.....	118
	Uporaba samookidanja .....	119
	Snimanje fotografija uz pomak ekspozicije (bracketing ekspozicije) .....	120
	Snimanje s pomakom ravnoteže bjeline (WB bracket).....	122
	Snimanje pomoću daljinskog upravljača.....	122
<b>Uporaba funkcija pregledavanja</b>	Reprodukcija slika .....	123
	Provjera informacija o snimkama .....	129
	Zaštita slika (Protect) .....	133

	Brisanje snimaka (Delete).....	134
	Gledanje snimaka na TV prijemuniku .....	136
<b>Promjena postavki</b>	Podešavanje veličine i kvalitete slike .....	140
	Podešavanje načina za snimanje namemorijsku karticu .....	144
	Promjena podešenja za smanjenje šuma .....	148
	Promjena funkcije tipaka .....	149
	Promjena ostalih postavki .....	150
	Podešavanje LCD zaslona.....	152
	Provjera verzije fotoaparata .....	154
	Resetiranje na standardne postavke .....	155
<b>Gledanje snimaka na računalu</b>	Uporaba s računalom .....	158
	Uporaba softvera.....	160
	Spajanje fotoparata s računalom .....	164
	Kreiranje diska s videozapisima .....	167
<b>Ispis snimaka</b>	Podešavanje DPOF-a .....	171
<b>Ostalo</b>	Tehnički podaci .....	173
	U slučaju problema .....	178
	Poruke upozorenja .....	187
	Mjere opreza .....	190
	3D snimaje .....	194

# Provjera isporučenog pribora

Broj u zagradama pokazuje količinu.

- Punjač baterije BC-VM10 (1)/  
Mrežni kabel (kabel napajanja)  
(1)



- Upute za uporabu (ovaj priručnik)  
(1)

- Punjiva baterija NP-FM500H (1)



- USB kabel (1)



- Remen za nošenje aparata na  
ramenu (1)

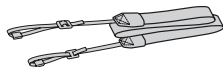

- Pokrov tražila (1)



- Poklopac kućišta (1) (pričvršćen  
na fotoaparata)





- Okular (1) (pričvršćen na foto-  
aparata)
- CD-ROM (aplikacije za a fotoa-  
parata) (1)

# Pregled dijelova i indikatora sa zaslona

Pogledajte stranice u zagradama za detalje o uporabi.

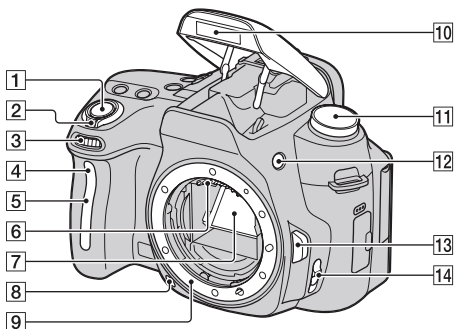



## Prednja strana



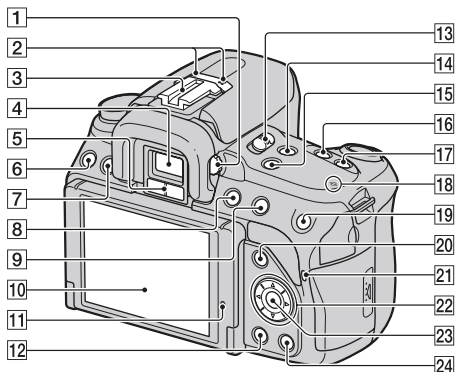







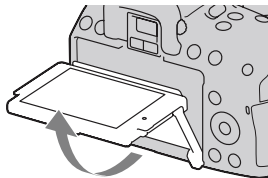

- 1 Okidač (61)
- 2 Prekidač (31)
- 3 Kotačić za odabir (73)
- 4 Indikator samookidača (119)
- 5 Senzor daljinskog upravljača
- 6 Kontakti za objektiv\*
- 7 Zrcalo\*
- 8 Tipka za provjeru dubinske oštine (74)
- 9 Priključak za objektiv
- 10 Ugrađena bljeskalica\* (98)
- 11 Funkcijski kotačić (61 – 80)
- 12 Tipka  (ugrađena bljeskalica) (98)
- 13 Tipka za otpuštanje objektiva (26)
- 14 Preklopka načina izoštravanja (85, 90)

**\* Ne dirajte izravno te dijelove.**



- 1** Dioptrijski regulator (40)
- 2** Mikrofon\*\*
- 3** Priključak za pribor s automatskom blokadom (101)
- 4** Tražilo\* (40)
- 5** Senzor okulara (41)
- 6** Tipka MENU (52)
- 7** Tipka DISP (prikaz) (42, 45, 123)
- 8** Tipka MOVIE (81)
- 9** Za snimanje: Tipka  (ekspozicija) (103)  
Za reprodukciju: Tipka  (odzumiranje) (126)/Tipka  (indeksni prikaz) (127)
- 10** LCD zaslon (42, 123, 129)
  - Možete podesiti kut LCD zaslona u skladu s okolnostima snimanja.
- 11** Senzor svjetline (152)
- 12** Tipka  (reprodukcija) (123)
- 13** Prekloпка LIVE VIEW/OVF (40)
- 14** Tipka FOCUS CHECK LV (Live View) (91, 93)
- 15** Tipka D-RANGE (dinamički raspon) (109)



- 16 Tipka /  (118)
- 17 Tipka ISO (108)
- 18  Oznaka položaja slikovnog senzora (87)
- 19 Za snimanje: Tipka AEL (zadržavanje ekspozicije) (78, 102)/ Tipka za povećalo fokusa (93, 149)  
Za reprodukciju: Tipka   
(zumiranje) (126)
- 20 Za snimanje: Tipka Fn (funkcija) (50, 51)  
Za reprodukciju: Tipka   
(rotiranje slike) (125)
- 21 Indikator pristupa (28)
- 22 Kontrolna tipka (tipke / / / ) (49)
- 23 Kontrolna tipka (Enter) (49)/  
Tipka AF (89)
- 24 Tipka  (brisanje) (134)

\* **Ne dirajte izravno te dijelove.**

\*\* **Ne prekrivajte ovaj dio tijekom snimanja video-zapisa.**



## Donja i bočne strane

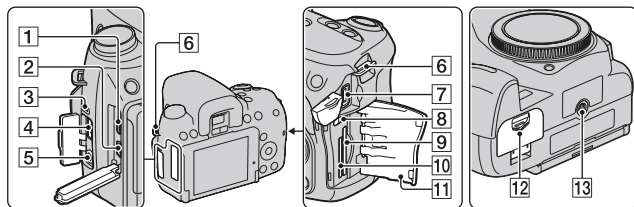

- 1** HDMI priključnica (136)
- 2**  (USB) priključnica (164)
- 3** Zvučnik
- 4** Priključnica REMOTE
  - Prilikom spajanja daljinskog upravljača RM-S1AM/4M-L1AM (prodaje se zasebno) na fotoaparatusmetnite priključak daljinskog upravljača u priključnicu REMOTE, poravnajući vodilicu priključka s vodilicom priključnice REMOTE. Povedite računa da kabel daljinskog upravljača bude okrenut prema naprijed.
- 5** Priključnica MIC (PLUG IN POWER)
  - Prilikom spajanja vanjskog mikrofona, ugrađeni mikrofonses automatski isključuje. Ako je vanjski mikrofons tipa plug-in napajanje mikrofona vršise preko fotoaparata.
- 6** Hvataljke remena za nošenje na ramenu (33)
- 7** DC IN priključnica
  - Pri spajanju AC adaptera AC-PW10AM (opcija) isključite fotoaparatus i zatim spojite utikač AC adaptera u priključnicu DC IN na fotoaparatus.
- 8** Preklopka memorijske kartice
- 9** Utor za SD memorijsku karticu (27)
- 10** Utor za "Memory Stick PRO Duo" medij (27)
- 11** Pokrov utora za memorijske kartice
- 12** Pokrov baterijskog pretinca (22)
- 13** Otvor za stativ
  - Upotrijebite stativ s vijkom kraćim od 5,5 mm. Nećete moći dobro pričvrstiti fotoaparatus na stativ s vijcima duljim od 5,5 mm, a tako se može i oštetiti.

# Priprema baterije

Pri prvoj uporabi fotoaparata napunite bateriju NP-FM500H "InfoLITHIUM" (isporučena).

## Punjenje baterije

"InfoLITHIUM" bateriju možete puniti čak i ako nije potpuno prazna. Može se također koristiti i kad nije sasvim napunjena.

### 1 Umetnite bateriju u punjač za baterije.

Pritisnite bateriju dok ne klikne.

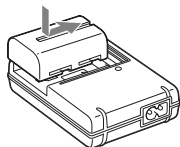

### 2 Spojite mrežni kabel (kabel napajanja).

Indikator svijetli: Punjenje je u tijeku  
Indikator je isključen: Punjenje je dovršeno

- Indikator CHARGE se isključuje kada je napajanje dovršeno.
- Vrijeme potrebno za punjenje sasvim prazne baterije na temperaturi od 25°C iznosi oko 175 minuta.

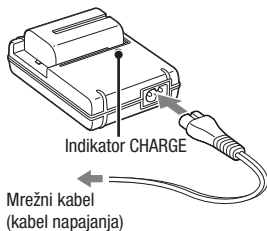

### Napomene

- Vrijeme punjenja razlikuje se ovisno o preostalom kapacitetu baterije ili uvjetima punjenja.
- Savjetujemo punjenje baterije uz temperaturu okoline između 10°C i 30°C. Možda nećete moći efikasno napuniti bateriju izvan tog temperaturnog raspona.
- Spojite punjač za baterije na najbližu zidnu utičnicu.
- Ne pokušavajte ponovno napuniti bateriju nakon što je već napunjena ili ako nakon punjenja nije bila korištenja. Time smanjite radne značajke baterije.

- U punjaču isporučenom s ovim fotoaparatom nemojte puniti nikakve baterije osim "InfoLITHIUM" baterije serije M. Ostale vrste baterija mogu procuriti, pregrijati se ili eksplodirati ako ih pokušate puniti, uzrokujući tako opasnost od ozljeda električnom strujom ili opeklima.
- Ako indikator CHARGE ponovno treperi to može značiti pogrešku u radu baterije ili da je umetnuta baterija koja nije podržanog tipa. Provjerite tip baterije koja se puni. Ako je baterija odgovarajućeg tipa, izvadite bateriju, zamijenite je novom ili drugom te provjerite radi li punjač normalno. Ako punjač baterije radi pravilno, možda je došlo do problema u radu baterije.
- Ako je punjač zaprljan, baterije se možda neće puniti pravilno. Očistite punjač suhom krpom i sl.

### **Uporaba fotoaparata u inozemstvu — Napajanje**

Fotoaparat, punjač za baterije i AC adapter AC-PW10AM (opcija) možete koristiti u bilo kojoj državi ili regiji u kojoj je napajanje u rasponu od 100 V do 240 V AC, 50/60 Hz.

### **Napomena**

- Nemojte upotrebljavati elektronski transformator (putni pretvarač) jer može uzrokovati kvar.

## Odgovarajući utikači za razne države/regije po svijetu.



Tip A  
(američki  
tip)



Tip B  
(britanski  
tip)



Tip BF  
(britanski  
tip)



Tip B3  
(britanski  
tip)



Tip C  
(CEE tip)



Tip SE  
(CEE tip)



Tip O  
(tip za  
oceaniju)

U tablici se navodi odgovarajući napon i vrsta utikača. Ovisno o području, koristi se drugi tip utikača i napona. Pažnja: Primjenjivat će se zahtjevi o specifikacijama kabela napajanja za svaku državu. -Samo za SAD

Koristite kabel napajanja UL Listed, 1,5 – 3 m, tip SPT-2 ili NISPT-2, AWG br. 18, za 125 V 7 A, s nepolariziranim NEMA 1-15P utikačem predviđenim za 125 V 15 A.

### Europa

Države/regije	Napon	Frekvencija (Hz)	Vrsta utikača
Austrija	230	50	C
Belgija	230	50	C
Češka	220	50	C
Danska	230	50	C
Finska	230	50	C
Francuska	230	50	C
Njemačka	230	50	C
Grčka	220	50	C
Mađarska	220	50	C
Island	230	50	C
Irska	230	50	C/BF
Italija	220	50	C
Luksemburg	230	50	C
Nizozemska	230	50	C
Norveška	230	50	C
Poljska	220	50	C
Portugal	230	50	C
Rumunjska	220	50	C
Rusija	220	50	C
Šlovačka	220	50	C
Španjolska	127/230	50	C
Švedska	230	50	C
Švicarska	230	50	C
Ujedinjeno Kraljevstvo	240	50	BF

### Azija

Države/regije	Napon	Frekvencija (Hz)	Vrsta utikača
Kina	220	50	A
Hong Kong	200/220	50	BF
Indija	230/240	50	C
Indonezija	127/230	50	C
Japan	100	50/60	A
Koreja (Rep.)	220	60	C
Malezija	240	50	BF
Filipini	220/230	60	A/C
Singapur	230	50	BF
Tajvan	110	60	A
Tajland	220	50	C/BF
Vijetnam	220	50	A/C

**Oceanija**

Države/regije	Napon	Frekvencija (Hz)	Vrsta utikača
Australija	240	50	O
Novi Zeland	230/240	50	O

**Sjeverna Amerika**

Države/regije	Napon	Frekvencija (Hz)	Vrsta utikača
Kanada	120	60	A
SAD	120	60	A

**Središnja Amerika**

Države/regije	Napon	Frekvencija (Hz)	Vrsta utikača
Bahami	120/240	60	A
Kostarika	110	60	A
Kuba	110/220	60	A/C
Dominikanska Rep.	110	60	A
Salvador	110	60	A
Gvatemala	120	60	A
Honduras	110	60	A
Jamajka	110	50	A
Meksiko	120/127	60	A
Nikaragva	120/240	60	A
Panama	110/220	60	A

**Južna Amerika**

Države/regije	Napon	Frekvencija (Hz)	Vrsta utikača
Argentina	220	50	C/BF/O
Brazil	127/220	60	A/C
Čile	220	50	C
Kolumbija	120	60	A
Peru	220	60	A/C
Venezuela	120	60	A

**Bliski istok**

Države/regije	Napon	Frekvencija (Hz)	Vrsta utikača
Iran	220	50	C/BF
Irak	220	50	C/BF
Izrael	230	50	C
Saudijska Arabija	127/220	50	A/C/BF
Turska	220	50	C
UAE	240	50	C/BF

**Afrika**

Države/regije	Napon	Frekvencija (Hz)	Vrsta utikača
Alžir	127/220	50	C
Kongo (DR)	220	50	C
Egipat	220	50	C
Etiopija	220	50	C
Kenija	240	50	C/BF
Nigerija	230	50	C/BF
Južna Afrika	220/230	50	C/BF
Tanzanija	230	50	C/BF
Tunis	220	50	C

- 1** Otvorite pokrov baterijskog pretinca uz pomak zasuna na pokrovu.

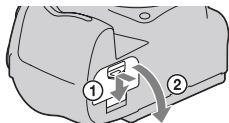

- 2** Umetnite bateriju čvrsto dokraja uz pritiskanje zasuna za blokiranje vrškom baterije.

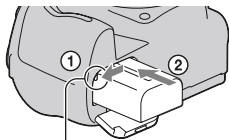

Zasun za blokiranje

- 3** Zatvorite pokrov baterijskog pretinca.

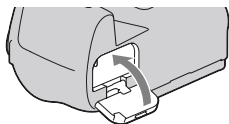

### Vađenje baterije

Isključite fotoaparati i pomaknite zasun za blokiranje u smjeru strelice. Pripazite da baterija ne padne.

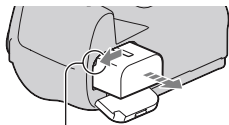

Zasun za blokiranje

## Vađenje pokrova baterijskog pretinca

Možete ukloniti pokrov baterijskog pretinca kako biste pričvrstili hvatište za vertikalno snimanje VG-B50AM (opcija).

Za uklanjanje pokrova pritisnite zasun u smjeru strelice i izvucite pokrov. Za postavljanje pokrova umetnite izbočene u otvor, povucite zasun nadolje i stavite pokrov na mjesto.

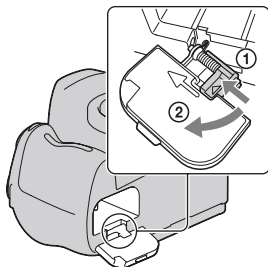

## Provjera preostalog kapaciteta baterije

Pomoću sljedećih indikatora i postotka prikazanih na zaslonu provjerite kapacitet.

Napunjenost baterije						"Battery exhausted"
	Visoka  Niska					Ne možete više snimati.

## Što je to "InfoLITHIUM" baterija?

"InfoLITHIUM" baterija je litij-ionska baterija koja ima sposobnost razmjene podataka vezanih uz uvjete rada s fotoaparatom. Uporabom baterije "InfoLITHIUM" vrijeme preostalo do pražnjenja baterije prikazano u postocima prikazuje se sukladno uvjetima u kojima koristite fotoaparat.

### Napomene

- Uslijed određenih okolnosti, indikator preostalog kapaciteta baterije možda neće biti točan.
- Nemojte izlagati bateriju vodi. Baterija nije vodootporna.
- Nemojte ostavljati bateriju na jako toplim mjestima, kao što je parkirano vozilo ili pod izravnim suncem.

### Raspoložive baterije

Koristite samo bateriju tipa NP-FM500H. Nije moguće koristiti NP-FM55H, NP-FM50 i NP-FM30.

### **Učinkovita uporaba baterije**

- Kapacitet baterije se smanjuje na hladnim mjestima. Stoga na hladnim mjestima vrijeme uporabe može biti kraće i može se usporiti brzina kontinuiranog snimanja. Savjetujemo vam da bateriju stavite u džep u blizini tijela kako bi se zagrijala te je umetnite u fotoaparata malo prije snimanja.
- Baterija će se brže isprazniti ako učestalo upotrebljavate bljeskalicu, često primjenjujete kontinuirano snimanje ili učestalo uključujete i isključujete fotoaparata.
- Vrijeme snimanja u Live View modu je kraće od vremena snimanja u modu tražila. Kad smatrate da se baterija prebrzo prazni, podesite mod tražila. Time ćete osigurati dulje trajanje baterije.

### **Trajanje baterije**

- Vijek trajanja baterije je ograničen. Kapacitet baterije tijekom uporabe s vremenom pomalo slabi. Ako se vrijeme uporabe baterije značajno skрати, vjerojatno je došla do kraja vijeka trajanja. Kupite novu bateriju.
- Vijek trajanja baterije ovisio o načinu pohranjivanja i uvjetima rada te okolišu u kojem se baterija upotrebljava.

### **Kako pohraniti bateriju**

Ako bateriju nećete koristiti duže vrijeme, jednom godišnje je sasvim napunite i ispraznite je pomoću fotoaparata kako biste produžili njenu trajnost te je zatim spremite na suho i hladno mjesto.



# Montaža objektiva

## 1 Uklonite poklopac kućišta s fotoaparata i ambalažni poklopac s poledine objektiva.

- Objektiv izmjenjujte brzo i na mjestu gdje nema prašine kako bi se spriječio ulazak prašine i nečistoća u fotoaparat.

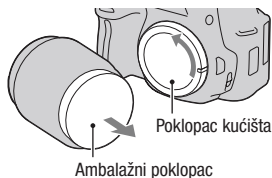

## 2 Pri postavljanju objektiva poravnajte narančaste oznake na objektivu i fotoaparatu.

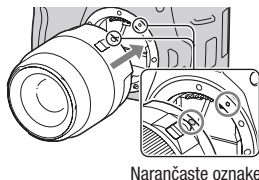

## 3 Zakrenite objektiv udesno dok ne klikne u blokirani položaj.

- Vodite računa da objektiv montirate ravno.

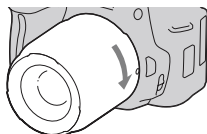

### Napomene

- Pri montaži objektiva nemojte pritiskati tipku za otpuštanje objektiva.
- Pri postavljanju objektiva nemojte primjenjivati silu.
- Koristite A-mount objektiv. Objektivi s E-mount priključkom nisu kompatibilni s ovim fotoaparatom.

## Za uklanjanje objektivna

- 1 Pritisnite dokraja tipku za otpuštanje objektivna i zakrenite objektiv ulijevo dok se ne zaustavi.**

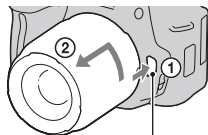

Tipka za otpuštanje objektivna

- 2 Stavite ambalažni poklopac na poleđinu objektivna i pričvrstite poklopac kućišta na fotoaparata.**

- Prije postavljanja poklopaca uklonite prašinu s njih.
- S objektivom DT 18-55mm F3.5-5.6 SAM ne isporučuje se stražnji pokrov za objektiv. Kad taj objektiv spremate odvojeno od fotoaparata, kupite stražnji pokrov za objektiv ALC-R55.

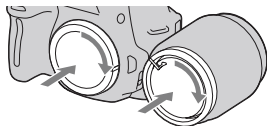

## Napomena o izmjeni objektivna

Dospiju li pri izmjeni objektivna prašina ili nečistoća u unutrašnjost fotoaparata i na površinu slikovnog senzora (dijela koji je zamjena za film), mogu se ovisno o uvjetima snimanja pojaviti na snimci.

Fotoaparata je opremljen funkcijom za zaštitu od prašine kako bi se spriječilo taloženje prašine na slikovnom senzoru. Ipak objektiv postavljajte/uklanjajte dalje od prašnjavih mjesta.

## Dospije li prašina ili nečistoća na slikovni senzor

Očistite slikovni senzor pomoću [Cleaning Mode] u izborniku  Setup (str. 38).

# Ulaganje memorijske kartice

- 1** Otvorite pokrov pretinca za memorijsku karticu.

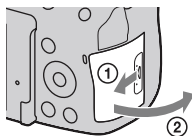

- 2** Umetnite "Memory Stick PRO Duo" ili SD memorijsku karticu.

- Umetnite memorijsku karticu na prikazani način dok ne klikne.

Strana s naljepnicom  
("Memory Stick PRO Duo")

Dio s priključkom

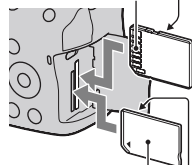

Strana s naljepnicom  
(SD memorijska kartica)

Dio s priključkom

- 3** Preklopkom za memorijsku karticu odaberite vrstu memorijske kartice koju želite koristiti.

- Promijenite li memorijsku karticu dok je fotoaparata uključen, LCD zaslon će se nakratko isključiti. Pojava nije kvar.

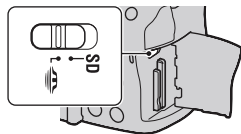

- 4** Zatvorite pokrov pretinca za memorijsku karticu.

## Podržane memorijske kartice

- S ovim fotoaparatom mogu se koristiti samo "Memory Stick PRO Duo" medij, "Memory Stick PRO-HG Duo" medij, SD memorijska kartica, SDHC memorijske kartice i SDXC memorijske kartice. MultiMediaCard se ne može upotrebljavati s ovim fotoaparatom. Ipak, ne može se jamčiti pravilan rad svih funkcija memorijskih kartica.
- U ovim uputama se "Memory Stick PRO Duo" i "Memory Stick PRO-HG Duo" nazivaju "Memory Stick PRO Duo", a SD memorijske kartice, SDHC memorijske kartice i SDXC memorijske kartice nazivaju se "SD kartice".
- Za snimanje videozapisa preporučuje se uporaba sljedećih memorijskih kartica.
  - MEMORY STICK PRO DUO (Mark2) ("Memory Stick PRO Duo" medij (Mark2))
  - MEMORY STICK PRO-HG DUO ("Memory Stick PRO-HG Duo" medij)
  - SD memorijska kartica, SDHC memorijska kartica, SDXC memorijska kartica (klase 4 ili više)
- Snimke pohranjene na SDXC memorijsku karticu ne mogu se prenijeti ili reproducirati na računalima ili AV uređajima koji ne podržavaju exFAT. Prije spajanja uređaja na fotoaparat provjerite podržava li uređaj exFAT. Spojite li fotoaparat na nekompatibilan uređaj, možda će se zatražiti od vas da formatirate karticu. Nikad ne formatirajte karticu u takvim slučajevima jer ćete time izbrisati sve podatke s nje. (exFAT je sustav datoteka koji se koristi na SDXC memorijskim karticama.)

## Za vađenje memorijske kartice

Provjerite je li indikator pristupa isključen i zatim otvorite pokrov pretinca za memorijsku karticu te jednom pritisnete memorijsku karticu.

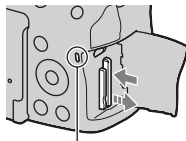



Indikator pristupa

## Napomene o uporabi memorijskih kartica

- Nemojte udarati, savijati ili bacati memorijsku karticu.
- Nemojte upotrebljavati ili pohranjivati memorijsku karticu u sljedećim uvjetima:
  - Na mjestima s visokom temperaturom, kao što je unutar vozila parkirano na izravnom suncu.
  - Na mjestima izloženim izravnom suncu.
  - Na vlažnim mjestima ili mjestima s korozivnim tvarima.
- Memorijska kartica može biti vruća odmah nakon dugotrajne uporabe. Rukujte njome pažljivo.
- Dok svijetli indikator pristupa, nemojte uklanjati memorijsku karticu ili bateriju ni isključivati fotoaparata. Mogli bi se oštetiti podaci.
- Stavite li memorijsku karticu pored snažno magnetiziranog materijala ili je koristite u okruženju gdje se lako stvara statički elektricitet ili je prisutan električni šum, mogu se oštetiti podaci.
- Savjetujemo pohranjivanje sigurnosne kopije važnih podataka, primjerice na tvrdi disk računala.
- Kad prenosite ili pohranjujete memorijsku karticu, stavite je u priloženu kutijicu.
- Nemojte izlagati memorijsku karticu vodi.
- Nemojte dodirivati kontakte na memorijskoj kartici rukama ili metalnim predmetima.
- Kad je zaštitni graničnik na memorijskoj kartici podešen u položaj "LOCK", nije moguća primjena funkcija poput snimanja ili brisanja snimaka.
- Ne može se jamčiti da će u fotoaparatu raditi memorijska kartica formatirana pomoću računala. Vodite računa da memorijske kartice formatirate uporabom fotoaparata.
- Brzina očitavanja/snimanja podataka ovisi o kombinaciji memorijske kartice i uređaja koji se upotrebljava.
- Nemojte jako pritiskivati dok pišete po naljepnici kartice.
- Nemojte lijepiti naljepnice na memorijske kartice.
- Nemojte rastavljati ili preinačavati memorijske kartice.
- Nemojte ostavljati memorijske kartice u dohvatu male djece. Djeca bi to mogla slučajno progutati.

## Napomene o "Memory Stick" medijima koji se mogu koristiti s ovim fotoaparatom

Vrste "Memory Stick" kartica koje možete upotrebljavati uz fotoapararat navedene su u tablici dolje. Ipak, ne može se jamčiti pravilan rad svih funkcija za "Memory Stick PRO Duo".

<b>"Memory Stick PRO Duo" medij</b> *1*2*3	Može se koristiti s ovim fotoaparatom	
<b>"Memory Stick PRO-HG Duo" medij</b> *1*2		
<b>"Memory Stick Duo" kartica</b>	Ne može se koristiti s ovim fotoaparatom	
<b>"Memory Stick" i "Memory Stick PRO" medij</b>	Ne može se koristiti s ovim fotoaparatom	

\*1 Opremljen je funkcijom MagicGate. MagicGate je tehnologija zaštite autorskih prava koja upotrebljava tehnologiju kriptiranja. Snimanje i reprodukcija za koje su potrebne MagicGate funkcije ne može se vršiti na ovom fotoaparatu.

\*2 Podržava high-speed prijenos podataka pomoću paralelnog sučelja.

\*3 Želite li snimanje videozapisa koristiti "Memory Stick PRO Duo" medij, možete koristiti samo medij s oznakom Mark2.

## Napomene o uporabi "Memory Stick Micro" kartice (nije isporučena)

- Ovaj proizvod je kompatibilan s "Memory Stick Micro" ("M2"). "M2" je kratica za "Memory Stick Micro".
- Za uporabu "Memory Stick Micro" uz fotoapararat, obavezno umetnite "Memory Stick Micro" u "M2" adapter veličine kao Duo kartica. Ako umetnete "Memory Stick Micro" u fotoapararat bez "M2" adaptera veličine Duo, možda ga nećete moći izvaditi iz fotoapararata.
- Nemojte ostavljati "Memory Stick Micro" u dohvatu male djece. Djeca bi to mogla slučajno progutati.

# Priprema fotoaparata

## Podešavanje datuma

Pri prvom uključanju fotoaparata prikazuje se izbornik za podešavanje datuma/vremena.

### 1 Podesite prekidač na ON kako biste uključili fotoaparata.

Pojavljuje se izbornik za podešavanje datuma i vremena.

- Za isključenje fotoaparata, podesite ga na OFF.

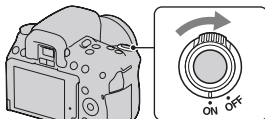

### 2 Provjerite na LCD zaslonu je li odabrano [Enter] i zatim pritisnite središte kontrolne tipke.

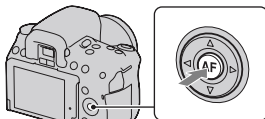

### 3 Odaberite svoje područje kontrolnom tipkom ◀/▶ i pritisnite središte kontrolne tipke.

### 4 Odaberite pojedinačne parametre tipkama ◀/▶, a brojčanu vrijednost podesite tipkama ▲/▼.

**[Daylight Svg.]:** Uključuje ili isključuje postavku za ljetno računanje vremena.

**[Date Format]:** Odabir formata za prikaz datuma.

- Ponoć je prikazana kao 12:00 AM, a podne kao 12:00 PM.

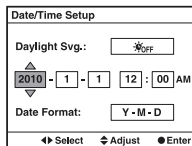
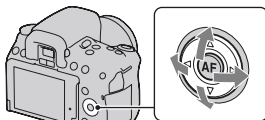

---

**5 Ponovite korak 4 kako biste podesili druge opcije i zatim pritisnite središte kontrolne tipke.**

---

**6 Provjerite je li odabrano [Enter] i zatim pritisnite središte kontrolne tipke.**

---

#### **Za poništenje podešenja datuma/vremena**

Pritisnite tipku MENU.

#### **Za ponovno podešavanje datuma/vremena**

Pri prvom uključanju fotoaparata automatski se prikazuje izbornik za podešavanje datuma/vremena. Idući put podesite na izborniku datum i vrijeme.

**Tipka MENU →  1 → [Date/Time Setup]**

#### **Ponovno podešavanje područja**

Možete podesiti područje gdje koristite fotoaparata. Omogućuje odabir lokalnog područja pri uporabi fotoaparata u inozemstvu.

**Tipka MENU →  1 → [Area Setting]**

#### **Održavanje postavke datuma i vremena**

Ovaj fotoaparata ima ugrađenu punjivu bateriju kako bi se sačuvao podatak o datumu i vremenu bez obzira na to je li fotoaparata uključen ili isključen, te je li baterija puna ili prazna. Za detalje pogledajte str. 190.



# Uporaba isporučenog pribora

Ovo poglavlje opisuje kako se koristi remen za nošenje aparata na ramenu i okular. Ostali pribor opisan je na sljedećim stranicama.

- Akumulatorska baterija (str. 18)
- Punjač baterije, mrežni kabel (kabel napajanja) (str. 18)
- USB kabel (str. 164)
- CD-ROM (str. 160)

## Postavljanje remena za nošenje na ramenu

### Pričvrstite oba kraja remena na fotoaparata.

- Na remen možete također pričvrstiti pokrov tražila (str. 34).

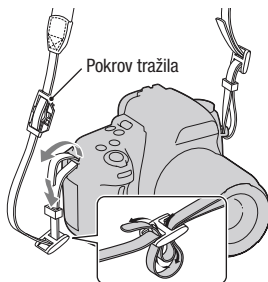

## Uporaba pokrova tražila i okulara

Možete spriječiti ulazak svjetla kroz tražilo i utjecaj na ekspoziciju. Pri okidanju bez uporabe tražila u modu tražila, primjerice pri snimanju uz samookidanje, pričvrstite pokrov tražila.

### 1 Nagnite LCD zaslon prema dolje.

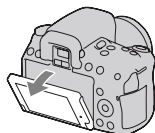

### 2 Pažljivo uklonite okular pritiskom na obje njegove bočne strane.

- Stavite prste pod okular i pomaknite ga prema gore.
- Prije postavljanja povećala FDA-M1AM (opcija), kutnog tražila FDA-A1AM (opcija) ili okulara s povećalom FDA-ME1AM (opcija) na fotoaparata, prvo uklonite okular na opisani način.

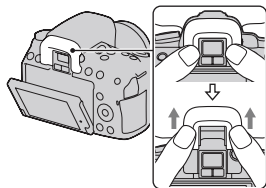

### 3 Stavite pokrov na tražilo.

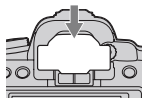

#### Napomena

- Ovisno o situaciji, mogu se aktivirati senzori okulara smješteni ispod tražila te se može izoštriti slika ili LCD zaslon može nastaviti treptati. U tim slučajevima isključite [Eye-Start AF] (str. 41) i [Auto off w/VF] (str. 153).

# Provjera broja mogućih snimaka

Kad uložite memorijsku karticu u fotoaparat i podesite prekidač na ON, na LCD zaslonu prikazuje se broj mogućih snimaka (za snimanje s trenutnim postavkama).

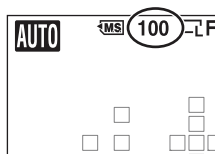

## Napomene

- Kad "0" (broj mogućih snimaka) trepće žuto, memorijska kartica je puna. Zamijenite memorijsku karticu novom ili izbrišite snimke na trenutnoj memorijskoj kartici (str. 134).
- Kad "NO CARD" (broj mogućih snimaka) trepće žuto, to znači da nije uložena memorijska kartica. Uložite memorijsku karticu.

## Broj snimaka koje se mogu pohraniti na memorijsku karticu

Tablica pokazuje približan broj snimaka koje je moguće pohraniti na memorijsku karticu formatiranu ovim fotoaparatom. Vrijednosti su dobivene testiranjem sa standardnim Sonyjevim "Memory Stick PRO Duo" medijima: Vrijednosti se mogu razlikovati ovisno o uvjetima u kojima se snima te o tipu memorijske kartice.

**Snimka: Veličina: L 16M (DSLR-A580)/L 14M (DSLR-A560)**

**Snimka: Format slike: 3:2\***

**DSLR-A580**

**(Jedinica: Fotografije)**

Kapacitet Veličina	2 GB	4 GB	8 GB	16 GB	32 GB
Standard	386	781	1587	3239	6406
Fine	270	548	1116	2279	4510
RAW & JPEG	74	154	319	657	1304
RAW	106	220	452	928	1840

Kapacitet Veličina	2 GB	4 GB	8 GB	16 GB	32 GB
Standard	433	875	1778	3626	7172
Fine	305	618	1258	2569	5083
RAW & JPEG	84	176	362	745	1478
RAW	122	251	514	1054	2089

\* Kada je [Image: Aspect Ratio] podešen na [16:9] možete načiniti više snimaka od broja prikazanog u gornjoj tablici (osim ako je odabrano [RAW]).

## Broj mogućih snimaka pri uporabi baterije

Kad fotoaparat koristite sa sasvim napunjenom baterijom (isporučena), možete načiniti broj snimaka naveden ispod. Stvarne vrijednosti mogu biti manje od navedenih, ovisno o uvjetima uporabe.

	DSLR-A580	DSLR-A560
<b>Live View mod</b>	Približno 560 fotografija	Približno 560 fotografija
<b>Mod tražila</b>	Približno 1050 fotografija	Približno 1050 fotografija

- Taj broj izračunat je sa sasvim napunjenom baterijom i u sljedećim uvjetima:
  - Pri okolnoj temperaturi od 25 °C.
  - Pri uporabi baterije punjene još oko sat vremena nakon što se indikator CHARGE isključio.
  - Pri uporabi kartice Sony "Memory Stick PRO Duo" (prodaje se zasebno).
  - Kada je [Image: Quality] je podešeno na [Fine].
  - Kada je [Autofocus Mode] podešeno na [Automatic AF].
  - Pri snimanju jednom svakih 30 sekundi.
  - Bljeskalica se aktivira jednom na svaka dva snimanja.
  - Ako se fotoaparat uključuje i isključuje jednom na svakih deset snimanja.
- Metoda mjerenja zasniva se na CIPA standardu.  
(CIPA: Camera & Imaging Products Association)

# Čišćenje

## Čišćenje fotoaparata

- Ne dodirujte rukama unutrašnjost fotoaparata, primjerice kontakte objektivna ili zrcalo. Budući da prašina na zrcalu i oko njega može utjecati na fotografije ili na funkcioniranje fotoaparata otpušite je komercijalno nabavljivom puhaljkom.\* Detalje o čišćenju slikovnog senzora pogledajte na idućoj stranici.
  - \* Nemojte koristiti puhaljku s aerosolnim raspršivačem. Time možete uzrokovati kvar.
- Očistite površinu fotoaparata mekom krpom lagano navlaženom u vodi, zatim je obrišite suhom krpom. Izbjegavajte sljedeće kako ne bi došlo do oštećenja boje ili kućišta.
  - Uporabu kemikalija poput razrjeđivača, benzina, alkohola, vlažnih krpica, repelenata, insekticida, kreme za sunčanje itd.
  - Fotoaparat ne dodirujte rukama na kojima imate gore navedena sredstva.
  - Fotoaparat ne smije biti u dugotrajnom kontaktu s gumom ili vinilom.

## Čišćenje objektivna

- Nemojte koristiti otopinu za čišćenje koja sadržava organska otapala poput razrjeđivača ili benzina.
- Pri čišćenju površine objektivna uklonite prašinu komercijalno nabavljivom puhaljkom. Ako se prašina zalijepila za površinu, obrišite je mekom krpicom ili maramicom lagano navlaženom otopinom za čišćenje. Brišite spiralnim pokretom od središta prema van. Nemojte otopinu za čišćenje prskati izravno na površinu objektivna.

## Čišćenje slikovnog senzora

Dospiju li prašina ili nečistoća u unutrašnjost fotoaparata i na površinu slikovnog senzora (dijela koji je zamjena za film), mogu se ovisno o uvjetima snimanja pojaviti na snimci. Ako na slikovnom senzoru ima prašine, uklonite je pomoću komercijalno nabavljive puhaljke primjenom sljedećih koraka. Slikovni senzor možete lako očistiti koristeći samo puhaljku i funkciju za zaštitu od prašine.

### Napomene

- Čišćenje je moguće provesti samo ako je kapacitet baterije na 50% ili više.
- Slabo napunjena baterija može pri čišćenju uzrokovati oštećenje zatvarača. Čišćenje je potrebno dovršiti brzo. Preporuča se uporaba AC adaptera AC-PW10AM (opcija).
- Nemojte koristiti puhaljku s aerosolnim raspršivačem jer može raspršiti čestice vode u unutrašnjost fotoaparata.

### 1 Provjerite je li baterija sasvim napunjena (str. 23).

### 2 Pritisnite tipku MENU i zatim odaberite 2 kontrolnim tipkama .

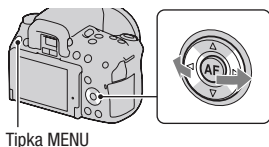

### 3 Odaberite [Cleaning Mode] pomoću i zatim pritisnite središte kontrolne tipke.

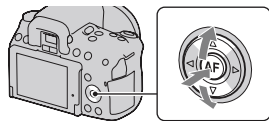

### 4 Odaberite [Enter] pomoću i zatim pritisnite središte kontrolne tipke.

Nakon kratkotrajnog vibriranja slikovnog senzora podigne se zrcalo sprijeda.

### 5 Odspojite objektiv (str. 26).

---

## 6 Puhaljkom očistite površinu slikovnog senzora i okolno područje.

- Ne dodirujte slikovni senzor vrhom puhaljke. Čišćenje završite brzo.
- Držite fotoaparat otvorom prema dolje kako biste spriječili ponovno padanje prašine u njega.
- Pri čišćenju slikovnog senzora ne stavljajte vrh puhaljke u unutrašnjost iza priključka za objektiv.

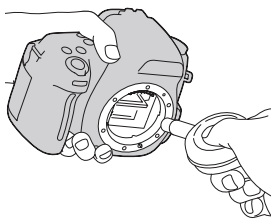

---

## 7 Pričvrstite objektiv i isključite fotoaparat.

---

### Napomena

- Fotoaparat se počinje oglašavati zvučnim signalom ako pri čišćenju oslabi baterija. Odmah prekinite čišćenje i isključite fotoaparat.

# Odabir između LCD zaslona i tražila (OVF)

Možete snimati fotografije uz korištenje LCD zaslona (Live View) ili tražila (OVF).

**LIVE VIEW:** Pogledajte objekt snimanja na LCD zaslonu.

**OVF:** Pogledajte objekt snimanja u tražilu. Na LCD zaslonu se pak prikazuju informacije o snimanju.

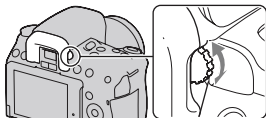

## Izoštavanje prikaza u tražilu (podešavanje dioptera)

**U modu tražila podesite dioptrijski regulator prema svojem vidu tako da prikaz u tražilu bude jasno vidljiv.**

- Diopter ćete lakše podesiti isprobate li fotoaparata na svjetlu.
- Kad se indikatori ne prikazuju jasno čak ni ako ste podesili diopter, savjetujemo vam korištenje nastavka za podešavanje dioptrije (prodaje se zasebno).

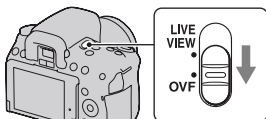



### Ako je zakretanje dioptrijskog regulatora otežano

Stavite prste ispod okulara i pomaknite ga nagore kako biste ga uklonili te zatim podesite diopter.

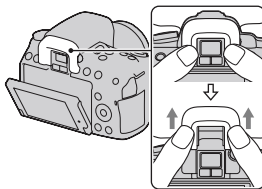

### Brzo izoštravanje objekta uporabom tražila

Kad gledate kroz tražilo objekt unutar područja automatskog izoštravanja se izoštrava automatski (Eye-Start AF).

### Tipka MENU → 1 → [Eye-Start AF] → [On]

Prilikom postavljanja kutnog tražila FDA-A1AM (prodaje se zasebno) na fotoaparat, preporučuje se da [Eye-Start AF] podesite na [Off], budući da bi se senzor okulara ispod tražila mogao aktivirati.

# Status zaslona u Live View modu

## Promjena statusa LCD zaslona

U Live View modu, svakim pritiskom na tipku DISP mijenja se na zaslonu prikaz informacija o snimanju na sljedeći način.

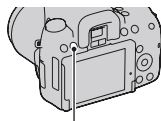

Tipka DISP

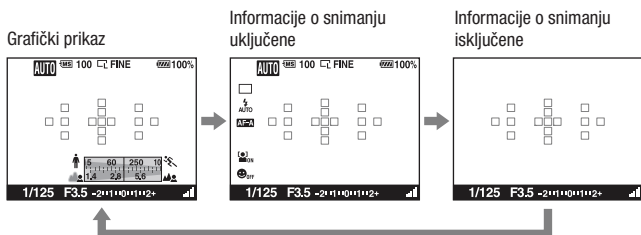

### Napomena

- U Live View modu za provjeru izoštravanja prikazuje se digitalni mjerač izbalansiranosti nakon prikaza "Informacije o snimanju isključene" (str. 91).

## Prikaz osnovnih informacija

U grafičkom prikazu se prikazuje grafički brzina zatvarača i otvor blende te se jasno pokazuje kako funkcionira ekspozicija. Pogledajte stranice u zagradama za detalje o uporabi.

### Grafički prikaz

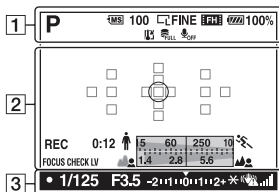

### Prikaz osnovnih informacija

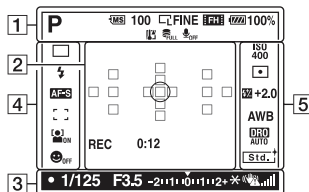

Prije uporabe

1

Zaslon	Opis
	Mod ekspozicije (61 – 80)
	Memorijska kartica (27)
100	Preostali broj slika za snimanje (35)
	Veličina fotografija (140)/format fotografija (142)/veličina panoramskih fotografija (141)
RAW RAW+J FINE STD	Kvaliteta slike za fotografije (142)
	Veličina slike za videozapise (141)

Zaslon	Opis
	Preostali kapacitet baterije (23)
	Upozorenje za pregrijavanje (188)
	Baza podataka je puna (188)/Greška baze podataka (188)
	Bez snimanja zvuka za videozapise (83)

2

Zaslon	Opis
	Područje za mjerenje u jednoj točki (107)
	AF područje (89)
	Indikator brzine zatvarača (75)
	Indikator otvora blende (72)
FOCUS CHECK LV	Live View za provjeru izoštavanja (91)

Zaslon	Opis
REC 0:12	Vrijeme snimanja za videozapis (m:s)

3

Zaslon	Opis
	Izoštavanje (86)
1/125	Brzina zatvarača (75)
F3.5	Otvor blende (72)
-2+1+0+1+1+2+	EV skala (78, 121)
*	AE zadržavanje (102)
	Upozorenje na pomicanje fotoaparata (59)
	SteadyShot skala (59)

4

Zaslon	Opis
	Način okidanja (118)
	Način rada bljeskalice (98)/Smanjenje efekta crvenih očiju (100)
	Način izoštravanja (88)
	AF područje (89)
	Face Detection (95)
	Smile Shutter (96)
	Indikator osjetljivosti prepoznavanja osmijeha (96)

5

Zaslon	Opis
ISO 400	ISO osjetljivost (108)
	Mjerenje (107)
+2.0	Kompenzacija bljeska (103)
AWB	Ravnoteža bjeline (Auto, Preset, Custom, Color temperature, Color filter) (114)
WB 7500K G9	D-Range Optimizer (109)/Auto HDR (110)
	Creative Style (112)

# Status zaslona u modu tražila (OVF)

## Promjena statusa LCD zaslona

U modu tražila pritisnite tipku DISP za prelazak između grafičkog i standardnog prikaza. Kad fotoaparata zakrenete u okomiti položaj, prikaz se automatski zakreće u skladu s položajem fotoaparata.

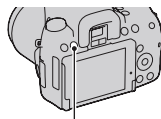

Tipka DISP

Grafički prikaz  
(standardno podešenje)

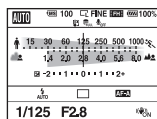

Standardni prikaz

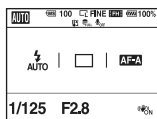

Bez prikaza

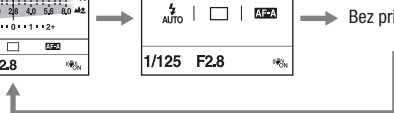

## Prikaz informacija o snimanju na LCD zaslonu

U grafičkom prikazu se prikazuje grafički brzina zatvarača i otvor blende te se jasno pokazuje kako funkcioniра експозиција. U modu AUTO ili Scene Selection prikazuju se samo opcije koje je moguće podesiti. Pogledajte stranice u zagradama za detalje o uporabi.

### Grafički prikaz

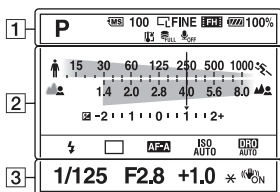

### Standardni prikaz

(U načinu AUTO ili Scene Selection)

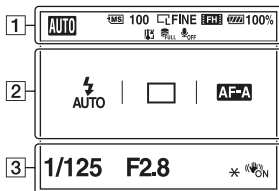

### Standardni prikaz

(U načinu P/A/S/M)

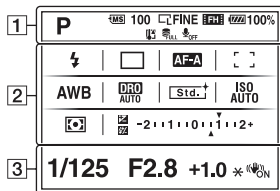

1

Zaslon	Opis
<b>AUTO P A S M</b> 	Mod ekspozicije (61 – 80)
<b>MS SD</b>	Memorijska kartica (27)
<b>100</b>	Preostali broj slika za snimanje (35)

Zaslon	Opis
	Veličina fotografija (140)/Format fotografija (142)
<b>RAW RAW+J FINE STD</b>	Kvaliteta slike za fotografije (142)
<b>FH : 1080 : VGA :</b>	Veličina slike za videozapise (141)

Zaslon	Opis
100%	Preostali kapacitet baterije (23)
	Upozorenje za pregrijavanje (188)
	Baza podataka je puna (188)/Greška baze podataka (188)
	Bez snimanja zvuka za videozapise (83)

## 2

Zaslon	Opis
	Indikator brzine zatvarača (75)
	Indikator otvora blende (72)
	Kompenzacija ekspozicije (103)/ Ručno mjerenje (78)
	Kompenzacija bljeska (105)
	EV skala (78, 121)
	Način okidanja (118)
	Način rada bljeskalice (98)/Smanjenje efekta crvenih očiju (100)
	Način izoštravanja (88)
	ISO osjetljivost (108)
	D-Range Optimizer (109)/Auto HDR (110)
	AF područje (89)
	Ravnoteža bjeline (Auto, Preset, Custom, Color temperature, Color filter) (114)

Zaslon	Opis
	Creative Style (112)
	Metering mode (107)

## 3

Zaslon	Opis
<b>1/125</b>	Brzina zatvarača (75)
<b>F2.8</b>	Otvor blende (72)
<b>+1.0</b>	Ekspozicija (101)
<b>*</b>	AE zadržavanje (103)
	SteadyShot skala (59)

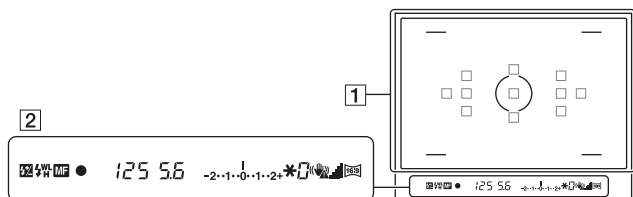

1

Zaslon	Opis
	AF područje (89)
	Područje za mjerenje u jednoj točki (107)
	Područje snimanja za omjer slike 16:9 (142)

2

Zaslon	Opis
	Kompenzacija bljeska (105)
	Punjenje bljeskalice (98)
<b>WL</b>	Bežična bljeskalica (101)
<b>H</b>	Brza sinkronizacija
<b>MF</b>	Ručno izoštravanje (90)
	Izoštravanje
<b>125</b>	Brzina zatvarača (75)
<b>5.6</b>	Otvor blende (72)
	EV skala (78, 121)
<b>*</b>	AE zadržavanje (102)
<b>0</b>	Upozorenje da snimanje nije moguće (118)
	Upozorenje na pomicanje fotoaparata (59)
	SteadyShot skala (59)
	Omjer slike 16:9 (142)

### Napomene

- Iz AF područja u tražilu mogu se vidjeti tanke linije. Pojava nije kvar.
- Kad pritisnete okidač dopola za izoštravanje tamnog objekta, AF područja će možda automatski biti osvijetljena crveno. U tom slučaju se crveno svjetlo reflektira na desnoj strani tražila. Pojava nije kvar.



# Odabir funkcije/podešenja

Jednom tipkom, kao što je Fn (tipka) ili tipka MENU, možete odabrati funkciju za snimanje ili reprodukciju.

Kad započnete postupak, u dnu zaslona prikazat će se vodič za funkcije kontrolnih tipaka.

◀▶: Pritisnite ▲/▼/◀/▶ na kontrolnoj tipki za pomak kursora.

●: Pritisnite središnju tipku za potvrdu odabira.

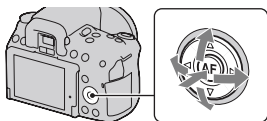

U ovim uputama postupak odabira funkcija kontrolnom tipkom i tipkom Fn s popisa prikazanog na zaslonu opisan je kako slijedi (postupak je opisan standardnim ikonicama):

**Primjer: Tipka Fn → AWB (ravnoteža bjeline) → odaberite željeno podešenje**

## Lista funkcijskog vodiča

Funkcijski vodič također označava postupke koji se ne odnose na uporabu kontrolne tipke. Ikone imaju sljedeća značenja.

	Tipka MENU
	Povratak tipkom MENU
	Tipka  (brisanje)
	Tipka  (zumiranje)
	Tipka  (odzumiranje)
	Tipka  (reprodukcija)
	Kontrolni kotačić

## Prikaz pomoći

Prikaz pomoći (Help Guide) prikazuje informacije o funkciji odabranoj tipkom Fn, MENU tipkom, itd.. Ovu opciju možete i isključiti (str. 150).

## Odabir funkcije tipkom Fn (funkcija)

Ova se tipka koristi za podešavanje ili provođenje funkcija često korištenih pri snimanju.

### 1 Pritisnite tipku Fn.

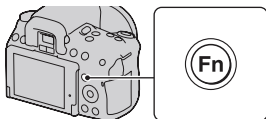

### 2 Odaberite željenu stavku pomoću ▲/▼/◀/▶ na kontrolnoj tipki i zatim pritisnite središte ● za potvrdu.

Prikazuje se izbornik Setup.

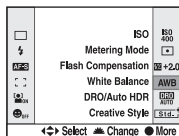

### 3 Odaberite i potvrdite željenu funkciju prateći funkcijski vodič.

- Za detalje o podešavanju svake od postavaka pogledajte odgovarajuću stranicu.

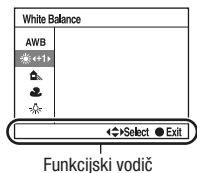

## Podešavanje fotoaparata izravno sa zaslona informacija o snimanju

Okrenite kontrolni kotačić bez pritiskanja središte ● u koraku 2. Fotoaparat možete podesiti izravno sa zaslona informacija o snimanju.

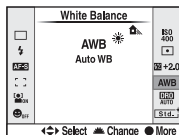

## Funkcije odabrane tipkom Fn (funkcija)

Opcije koje će se prikazivati ovise o položaj funkcijskog kotačića.









<b>Scene Selection (63)</b>	Odabir prikladnog moda između programiranih postavaka opcije Scene Selection, u skladu s uvjetima snimanja.
<b>Sweep Shooting (66, 69)</b>	Promjena između opcija Sweep Panorama i 3D Sweep Panorama.
<b>Drive Mode (118)</b>	Podešavanje moda okidanja na pojedinačan snimak, niz snimaka, samookidač, bracket snimanje, itd.
<b>Flash Mode (98)</b>	Podešavanje moda bljeskalice na Autoflash, Fill-flash, Flash Off, itd.
<b>Autofocus Mode (88)</b>	Odabir načina izoštravanja u skladu s kretanjem objekta.
<b>AF area (89)</b>	Odabir područja izoštravanja.
<b>Face Detection (95)</b>	Automatski snima lica ljudi s optimalnim izoštravanjem i ekspozicijom.
<b>Smile Shutter (96)</b>	Fotoaparatuslijeđ prepoznavanja osmjeha.
<b>ISO (108)</b>	Podešavanje osjetljivosti na svjetlo. Što je veći broj, veća je brzina zatvarača.
<b>Metering Mode (107)</b>	Odabir načina mjerenja svjetline.
<b>Flash Compensation (105)</b>	Podešavanje intenziteta bljeska bljeskalice. Smjer + povećava svjetlinu objekta, a smjer - povećava zatamnjenost.
<b>White Balance (114)</b>	Podešavanje tona za boje na fotografijama.
<b>DRO/Auto HDR (109)</b>	Automatska kompenzacija za svjetlinu i kontrast. Creative Style (112)
<b>Odabir željene obrade fotografija.</b>	Odabir željene obrade fotografija.

## Funkcije odabrane tipkom MENU









Možete podesiti osnovne postavke za fotoaparata u cjelini ili izvoditi funkcije poput snimanja, reprodukcije ili drugih postupaka.

Pritisnite tipku MENU, tipkama ◀/▶ na kontrolnoj tipki odaberite željenu stranicu te pomoću ▲/▼ odaberite željenu stavku.









### Izbornik za snimanje

	 1 2 3	    
  	<b>Image: Size (140)</b>	Odabir veličine fotografija.
	<b>Image: Aspect Ratio (142)</b>	Podešava omjer širine i visine za fotografije.
	<b>Image: Quality (142)</b>	Podešavanje kvalitete fotografija.
	<b>Movie: File Format (82)</b>	Odabire format videodatoteke.
	<b>Movie: Size (141)</b>	Odabir veličine kadra videozapisa.
	<b>Movie: Audio Rec. (83)</b>	Odabir želite li pri snimanju videozapisa snimati i zvuk.
	<b>SteadyShot (59)</b>	Koristi se SteadyShot.



 <span style="border: 1px solid black; padding: 2px;">1 2 3</span>     		
 	<b>Panorama: Size (141)</b>	Odabir veličine panoramskih fotografija.
	<b>Panorama: Direction (68)</b>	Podešavanje smjera snimanja za panoramske fotografije.
	<b>3D Pan.: Image Size (141)</b>	Odabir veličine 3D fotografija.
	<b>3D Pan.: Direction (69)</b>	Podešavanje smjera snimanja za 3D fotografije.
	<b>Flash control (106)</b>	Podešavanje načina određivanja intenziteta bljeska bljeskalice.
	<b>AF Illuminator (100)</b>	Podešava AF osvjetljenje koji osvjetljava zatamnjeni objekt radi lakšeg automatskog izoštravanja.
	<b>AF method (91)</b>	Podešava sustav automatskog izoštravanja u Live View modu za provjeru izoštravanja.



 <span style="border: 1px solid black; padding: 2px;">1 2 3</span>     		
 	<b>Color Space (113)</b>	Mijenja raspon boja koje se mogu reproducirati.
	<b>Long Exposure NR (148)</b>	Podešavanje postupka smanjivanja šuma za snimke kod kojih je dužina ekspozicije 1 sekunda ili duže.
	<b>High ISO NR (148)</b>	Podešava procesiranje smanjenja šuma za snimanje s visokom osjetljivošću.



## Izbornik korisničkih postavki











	<b>Eye-Start AF (41)</b>	Podešavanje korištenja automatskog izoštravanja gledanjem kroz tražilo.
	<b>Func. of AEL button (149)</b>	Podešava funkciju tipke AEL (zadržavanje ekspozicije ili Focus Magnifier) u Live View modu za provjeru izoštravanja.
	<b>AEL (149)</b>	Podešavanje načina rada tipke AE zadržavanja za fiksiranje ekspozicije tijekom snimanja.
	<b>Focus Hold Button (149)</b>	Podešavanje funkcije tipke za zadržavanje izoštravanja objektiva.
	<b>Red Eye Reduction (100)</b>	Smanjuje pojavu crvenila očiju prilikom uporabe bljeskalice.
	<b>Release w/oLens (150)</b>	Podešavanje mogućnosti otvaranja zatvarača i kada objektiv nije montiran.
	<b>Auto off w/VF (153)</b>	Podešava hoće li se LCD zaslon isključiti ili ne kad pogledate kroz tražilo.











	<b>Grid Line (153)</b>	Podešavanja prikaza mreže za pomoć kod poravnavanja s okomicama i horizontalama.
	<b>Histogram (104)</b>	Podešavanje prikaza histograma prilikom promjene prikaza na zaslonu.
	<b>Auto Review (152)</b>	Prikaz fotografija nakon snimanja. Podešava se automatski prikaz.



## Izbornik za reprodukciju

  <span style="border: 1px solid black; padding: 2px;">▶ 1 2</span>   		
  	<b>Delete (134)</b>	Brisanje snimaka.
	<b>Still/Movie Select (124)</b>	Promjena između zaslona za reprodukciju fotografija i zaslona za reprodukciju videozapisa.
	<b>Slide Show (127)</b>	Slide show prikaz.
	<b>3D Viewing (137)</b>	Reprodukcija 3D fotografija na 3D TV-u spojenim s fotoaparatom.
	<b>Protect (133)</b>	Uključivanje ili isključivanje zaštite za fotografije.
	<b>Specify Printing (171)</b>	Odabir fotografija za DPOF.
	<b>Volume Settings (124)</b>	Podešavanje glasnoće za reprodukciju videozapisa.



  <span style="border: 1px solid black; padding: 2px;">▶ 1 2</span>   		
  	<b>Select Folder (123)</b>	Odabir mape s fotografijama za reprodukciju.
	<b>Select Date (125)</b>	Prikaz fotografija od određenog datuma.
	<b>Playback Display (123)</b>	Podešavanje opcija prikaza fotografije snimljene u portretnoj orijentaciji.



## Izbornik Memory Card Tool



	<b>Format (145)</b>	Formatiranje memorijske kartice.
	<b>File Number (144)</b>	Odabir načina dodjeljivanja broja datoteke fotografijama i videozapisima.
	<b>Folder Name (144)</b>	Podešavanje formata mape za fotografije.
	<b>Select REC Folder (145)</b>	Promjena mape odabrane za pohranu fotografija.
	<b>New Folder (145)</b>	Kreiranje nove mape za pohranu fotografija i videozapisa.
	<b>Recover Image DB (146)</b>	Obnavljanje datoteke s podacima o videozapisima i omogućuje snimanje i reprodukciju.
	<b>Display Card Space (146)</b>	Prikazuje preostalo vrijeme snimanja za videozapise i broj fotografija koje se mogu snimiti na memorijsku karticu.



## Izbornik za podešavanje sata



	<b>Date/Time Setup (31)</b>	Podešavanje datuma, vremena i ljetnog računanja vremena.
	<b>Area Setting (32)</b>	Podešavanje mjesta korištenja.





## Izbornik podešenja



	<b>LCD Brightness (152)</b>	Podešava svjetlinu LCD zaslona.
	<b>Power Save (LV) (150)</b>	Podešavanje intervala nakon kojeg se uključuje mod uštede energije u Live View modu.
	<b>Power Save (OVF) (150)</b>	Podešavanje intervala nakon kojeg se uključuje mod uštede energije u modu tražila.
	<b>CTRL FOR HDMI (137)</b>	Upravljanje fotoaparatom preko TV-a koji podržava "BRAVIA" Sync.
	<b>Language (151)</b>	Odabir jezika.
	<b>Help Guide Display (150)</b>	Prikaz vodiča za pomoć koji objašnjava funkcije prikazane tijekom operacije.
	<b>USB Connection (164)</b>	Podešavanje načina spajanja USB-a.



	<b>Upload Settings (146)*</b>	Podešava funkciju prijenosa za fotoaparat pri uporabi Eye-Fi kartice.
	<b>Audio signals (150)</b>	Podešavanje želite oglašavanje tona kada je objekt izoštren ili tijekom odbrojavanja samookidača.
	<b>Cleaning Mode (38)</b>	Pokreće mod čišćenja kako bi se očistio slikovni senzor.
	<b>Pixel mapping (182)</b>	Primijenite tu funkciju kad se u Live View modu vide na LCD zaslonu točkice koje ostaju vidljive.
	<b>Version (154)</b>	Prikaz verzije softvera fotoaparata.
	<b>Demo Mode (151)</b>	Uključivanje ili isključivanje demonstracije reprodukcije videozapisa.
	<b>Reset Default (155)</b>	Vraćanje postavaka na tvorničke vrijednosti.

\* Prikazuje se kad je u fotoaparat umetnuta Eye-Fi kartica (opcija).

# Snimanje bez potresanja fotoaparata

"Potresanja fotoaparata" označava neželjeno pomicanje fotoaparata do kojeg dolazi nakon pritiska okidača, a posljedica je nejasna slika. Za smanjenje potresanja fotoaparata slijedite ove upute.

## Pravilno držanje tijela

**Stabilizirajte gornji dio tijela i zauzmite položaj koji sprječava pomicanje fotoaparata.**

U modu snimanja preko LCD zaslona

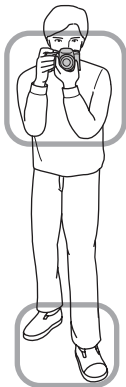

U modu tražila

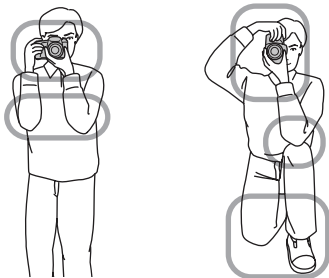

Točka ①

Jedna ruka drži hvatište fotoaparata, a druga podržava objektiv.

Točka ②

Zauzmite stabilan položaj sa stopalima razdvojenim za širinu ramena.

### Točka ③

Laktove lagano naslonite uz tijelo.

Pri snimanju iz klečućeg položaja umirite gornji dio tijela tako da pristonite lakat na koljeno.

## Indikator upozorenja na pomicanje fotoaparata

Zbog mogućeg potresanja fotoaparata, trepće indikator  (Upozorenje na potresanje fotoaparata). U tom slučaju koristite stativ ili bljeskalicu.

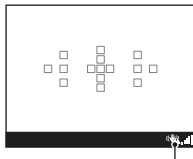

Indikator  (upozorenje na potresanje fotoaparata)

### Napomena

- Indikator  (upozorenje na pomicanje fotoaparata) prikazuje se samo u modovima koji automatski podešavaju brzinu zatvarača. Taj indikator ne prikazuje se u M/S modovima.

## Uporaba funkcije SteadyShot

Funkcija SteadyShot može smanjiti učinak potresanja fotoaparata ekvivalentno povećanjima brzine zatvarača od 2,5 do 4.

Funkcija SteadyShot je standardno podešena na [On].

### Indikator SteadyShot skale

Indikator  (SteadyShot skala) pokazuje status potresanja fotoaparata. Pričekajte da se vrijednost na skali smanji, zatim počnite snimanje.

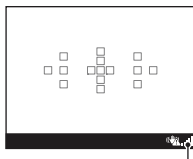

Indikator  (SteadyShot skala)

### Za isključenje funkcije SteadyShot

Tipka MENU →  1 → [SteadyShot] → [Off]

### **Napomena**

- Funkcija SteadyShot možda neće raditi optimalno odmah po uključanju fotoaparata, odmah nakon što fotoaparat usmjerite prema objektu ili kad pritisnete okidač dokraja bez zaustavljanja na pola hoda.

## **Uporaba stativa**

Savjetujemo vam da postavite fotoaparat na stativ u sljedećim slučajevima.

- Snimanje bez bljeskalice na tamnom mjestu.
- Snimanje s malim brzinama zatvarača koje se obično koriste pri noćnom snimanju.
- Snimanje objekata izbliza, primjerice pri makrosnimanju.
- Snimanje s teleskopskim objektivom.

### **Napomena**

- Pri uporabi stativa isključite funkciju SteadyShot jer će ona možda raditi nepravilno.

# **AUTO** / Snimanje s automatskim podešenjem

"AUTO" mod omogućuje jednostavno snimanje bilo kojeg objekta u svim uvjetima jer fotoaparata procjenjuje trenutačne uvjete kako bi podesio postavke.

Odaberite  pri snimanju na mjestu gdje je zabranjena uporaba bljeskalice.

- 1** Podesite kontrolni kotačić na **AUTO** ili  (bljeskalica isključena).



- 2** Podesite LCD zaslon kako biste jasnije vidjeli prikaz i držite fotoaparata.

- 3** Postavite AF područje preko željenog objekta.

- Treperi li indikator  (upozorenje na potresanje fotoaparata), pažljivo snimate objekt držeći fotoaparata mirno ili uz uporabu stativa.

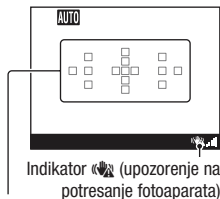

Indikator  (upozorenje na potresanje fotoaparata)

Područje automatskog izoštavanja

- 4** Pri uporabi zum-objektiva zakrenite prsten za zumiranje i zatim odlučite o snimanju.

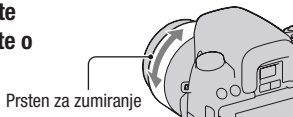

Prsten za zumiranje

---

## 5 Pritisnite okidač dopola kako bi se slika izoštrila.

Kad se potvrdi izoštrenost, svijetli ● ili (●) (indikator izoštravanja) (str. 86).

- Čekanje da se  (SteadyShot skala) indikator smanji čini funkciju SteadyShot učinkovitijom.

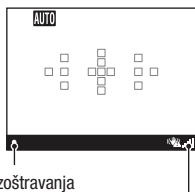
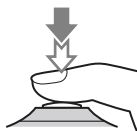

Indikator izoštravanja

Indikator  (SteadyShot skala)

---

## 6 Pritisnite okidač dokraja za snimanje.

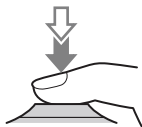

---

### Napomena

- Budući da fotoaparati uključuju funkciju automatskog podešavanja, mnoge značajke neće biti raspoložive (npr. kompenzacija ekspozicije i ISO osjetljivost). Želite li podesiti razne postavke, namjestite funkcijski kotačić na P i zatim snimajte objekt.

# Snimanje s prikladnim podešenjem za objekt

Odabir odgovarajućeg moda za objekt ili uvjete snimanja omogućuje vam snimanje slike s prikladnim podešenjem za objekt.

## SCN Snimanje s programiranim postavkama sukladno prizoru (Scene Selection)

### Taj mod je prikladan za

- Snimanje s programiranim postavkama sukladno prizoru



---

**1** Podesite funkcijski kodačić na SCN (Scene Selection).













---

**2** Pritisnite središte kontrolne tipke.





---

**3** Odaberite željeni mod pomoću ▲/▼ i zatim pritisnite središte kontrolne tipke.

- Za promjenu prizora pritisnite tipku Fn, te odaberite drukčiji prizor.
-

 (Portrait)	<p>Zamućuje pozadinu i izoštrava objekt. Meko izražava tonove kože.</p> <ul style="list-style-type: none"> <li>• Za snažnije zamućenje pozadine podesite objektiv u položaj za telefoto.</li> <li>• Možete snimiti vjernu sliku izoštrite li oko koje je bliže objektivu.</li> <li>• Za snimanje objekata osvijetljenih straga koristite sjenilo objektivu (opcija).</li> <li>• Postaju li oči objekta crvene pri snimanja s bljeskalicom, koristite funkciju za smanjenje efekta crvenih očiju (str. 100).</li> </ul>	
 (Sports Action)	<p>Snimanje pokretnih objekata velikom brzinom zatvarača kako bi objekt izgledao kao da stoji mirno. Fotoaparats snima slike kontinuirano dok je okidač pritisnut.</p> <ul style="list-style-type: none"> <li>• Pritisnite i zadržite okidač dopola sve do pravog trenutka.</li> </ul>	
 (Macro)	<p>Za snimanje objekata iz blizine, kao što su cvijeće i hrana.</p> <ul style="list-style-type: none"> <li>• Za snimanje objekta iz veće blizine koristite makroobjektiv (opcija).</li> <li>• Podesite način rada bljeskalice na [Flash Off] kad snimate objekt unutar 1 m udaljenosti.</li> <li>• Pri snimanju u makro modu funkcija SteadyShot neće biti sasvim učinkovita. Za bolje rezultate koristite stativ.</li> <li>• Najmanja žarišna udaljenost je nepromjenjiva.</li> </ul>	
 (Landscape)	<p>Snima cijeli raspon prizora vrlo oštro i u živim bojama.</p> <ul style="list-style-type: none"> <li>• Za naglašavanje otvorenosti krajobraza podesite objektiv u širokokutni položaj.</li> </ul>	
 (Sunset)	<p>Prekrasno snima izlazak ili zalazak sunca.</p>	
 (Night View)	<p>Snimanje noćnih prizora iz udaljenosti bez gubitka noćne atmosfere okoliša.</p> <ul style="list-style-type: none"> <li>• Brzina zatvarača je manja, stoga savjetujemo uporabu stativa.</li> <li>• Pri snimanju potpuno tamnog noćnog prizora snimka možda neće ispasti kako treba.</li> </ul>	



<p> (Hand-held Twilight)</p>	<p>Snima noćne scene s manje šuma i zamućenja bez uporabe stativa. Snima se niz slika i na njih se primjenjuje procesiranje kako bi se smanjilo zamućenje objekta, učinak pomicanja aparata i šum.</p> <ul style="list-style-type: none"> <li>• Smanjenje zamućenja je manje učinkovito čak i u [Hand-held Twilight] pri snimanju:             <ul style="list-style-type: none"> <li>– Objekata s nepredvidljivim kretanjem</li> <li>– Objekata preblizu fotoaparatu</li> <li>– Objekata s uzorkom koji se ponavlja, primjerice pločicama, i objekata s malo kontrasta poput neba, pješčane plaže ili livade</li> <li>– Objekata koji se stalno mijenjaju, primjerice valova ili vodopada</li> </ul> </li> <li>• U slučaju [Hand-held Twilight] mogu se pojaviti bloksetnje pri uporabi treperavog izvora svjetla, primjerice fluorescentnog osvjetljenja.</li> </ul>	
<p> (Night Portrait)</p>	<p>Snima portrete u noćnim prizorima.</p> <ul style="list-style-type: none"> <li>• Brzina zatvarača je manja, stoga savjetujemo uporabu stativa.</li> </ul>	

### Tehnika snimanja

- Želite li finije fotografije podesite funkcijski kotačić na P, A, S ili na M te koristite funkciju kreativnog stila (str. 112). U takvim slučajevima možete podesiti ekspoziciju, ISO, itd.

### Napomene

- Budući da fotoaparat automatski procjenjuje postavke mnoge značajke neće biti raspoložive (npr. kompenzacija ekspozicije i ISO osjetljivost).
- Bljeskalica je podešena na [Autoflash] ili na [Flash Off] za svaki mod funkcije Scene Selection. Ove postavke možete promijeniti (str. 98).

## Snimanje panoramskih fotografija (Sweep Panorama)

### Taj mod je prikladan za

- Snimanje širokih prizora ili vrlo visokih i širokih zgrada.



**1** Podesite funkcijski kotačić na  (Sweep Shooting).

**2** Pritisnite središte kontrolne tipke.

**3** Odaberite [Sweep Panorama] pomoću ▲/▼ i zatim pritisnite središte kontrolne tipke.

- Za odabir opcije [3D Sweep Panorama] pritisnite tipku Fn, a zatim ju odaberite.

**4** Usmerite fotoaparata prema rubu objekta, zatim pritisnite okidač dopola kako bi se podesila oštrina.

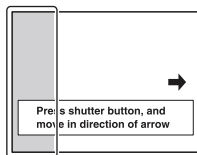

Ovaj dio se neće snimiti

**5** Pritisnite okidač dokraja.

## 6 Pomičite fotoaparat do kraja, slijedeći indikator na zaslonu.

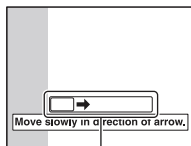

Indikatorska skala

### Napomene

- Ne uspijete li pomicati ili nagnuti fotoaparat po cijelom motivu unutar zadanog vremena, u dobivenoj slici se pojavljuje sivo područje. U tom slučaju pomičite fotoaparat brže kako biste snimili cijelu panoramsku sliku.
- Budući da se spaja nekoliko snimaka, spojeni dio se neće snimiti glatko. Kada tijekom snimanja započnete pomicati fotoaparat, ne naginjite ga naprijed-nazad ili lijevo-desno.
- U uvjetima smanjenog osvjetljenja, panoramske slike mogu biti nejasne ili neće biti snimljene.
- Pod treperavim svjetlom poput fluorescentnog osvjetljenja, svjetlina ili boja sastavljene slike nije uvijek ista.
- Kad se cijeli kut panoramskog snimanja i kut u kojem ste podesili izoštrenost i ekspoziciju pomoću zadržavanja AE/AF razlikuju po svjetlini, boji i izoštrenosti, snimanje neće biti uspješno. U tom slučaju promijenite kut čije postavke zadržavate i snimajte ponovno.
- Funkcija [Sweep Panorama] nije prikladna za snimanje:
  - Objekata koji se kreću.
  - Objekata preblizu fotoaparatu.
  - Objekata s uzorkom koji se ponavlja, primjerice pločicama, i objekata s malo kontrasta poput neba, pješčane plaže ili livade.
  - Objekata koji se stalno mijenjaju, primjerice valova ili vodopada.
  - Motiva sa Suncem ili električnim svjetlima i sl. koja su mnogo svjetlija od okoline.
- [Sweep Panorama] snimanje može se prekinuti u sljedećim uvjetima:
  - Pomičete ili naginjete fotoaparat prebrzo ili presporo.
  - Potresanje fotoaparata je prejako.
- Tijekom [Sweep Panorama] snimanja fotoaparat radi kontinuirano i zatvarač klika do kraja snimanja.

## Savjeti za snimanje panoramske slike

Pomičite ili nagnite fotoaparata u luku konstantnom brzinom i u istom smjeru kao što je označeno na zaslonu. [Sweep Panorama] je prikladnija za mirne objekte nego za one koji se kreću.

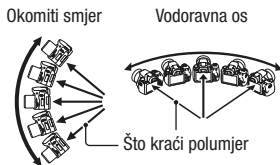

- Kada koristite opciju Sweep Panorama preporučuje se uporaba širokokutnih objektivna.
- Prilikom uporabe objektivna duže žarišne duljine pomičite ili nagnite fotoaparata sporije nego biste to učinili sa širokokutnim objektivima.
- Odredite scenu i pritisnite okidač dopola kako biste zadržali žarište, ekspoziciju i ravnotežu bjeline.
- Ako je dio s vrlo različitim oblicima ili prizorima koncentriran oko ruba zaslona, sastavljanje slike neće uspjeti. U tom slučaju podesite kompoziciju kadra tako da taj dio bude u središtu slike i zatim snimajte ponovno.
- Možete odabrati veličinu fotografije: Tipka MENU → 📷 2 → [Panorama: Size].

### Podešavanje smjera u kojem ćete pomicati ili nagnjati fotoaparata

Tipka MENU → 📷 2 → [Panorama: Direction] → odaberite željenu postavku

## Snimanje 3D panoramskih fotografija (3D Sweep Panorama)

### Taj mod je prikladan za

- Snimanje 3D panoramskih slika i življi prikaz slika na TV zaslonu koji podržava 3D prikaz.



---

**1** Podesite funkcijski kovačić na  (Sweep Shooting).

---

**2** Pritisnite središte kontrolne tipke.

---

**3** Odaberite [3D Sweep Panorama] pomoću ▲/▼ i zatim pritisnite središte kontrolne tipke.

- Za odabir opcije [Sweep Panorama] pritisnite tipku Fn, a zatim je odaberite.

---

**4** Snimajte objekt na isti način kao pri [Sweep Panorama] snimanju (str. 66 – 68).

- Za detaljne napomene i bitne točke tog načina snimanja pogledajte detalje navedene za [Sweep Panorama] snimanje.
- Za detalje o 3D snimanju pogledajte str. 194.

---

### Podešavanje smjera u kojem ćete pomicati fotoaparat

Tipka MENU →  2 → [3D Pan.: Direction] → odaberite željeno podešenje

#### Napomene

- Ova funkcija ne podržava okomiti smjer.

# Snimanje slike na željeni način (način ekspozicije)

Na fotoaparatu s izmjenjivim objektivima u možete podesiti brzinu zatvarača (koliko dugo je zatvarač otvoren) i otvor blende (domet izoštravanja: dubinsku oštrinu) kako biste postigli željeni učinak na fotografiji.

Podešavanje brzine zatvarača i otvora blende ne samo da omogućuje fotografske efekte kretanja i izoštrenosti, već također određuje svjetlinu slike pomoću upravljanja količinom ekspozicije (količine svjetla koje ulazi u fotoaparat) koja je najvažniji čimbenik pri fotografiranju.

## Mijenjanje svjetline slike prema količini ekspozicije



Količina  
ekspozicije

niska

visoka

Pri uporabi veće brzine zatvarača fotoaparat otvara zatvarač kraće vrijeme. To znači da u fotoaparat kraće ulazi svjetlo pa su snime tamnije. Za snimanje svjetlije slike možete donekle povećati otvor blende (kroz koji ulazi svjetlo) kako biste podesili količinu svjetla koju fotoaparat prima odjednom.

Svjetlina slike podešena brzinom zatvarača i otvorom blende naziva se "ekspozicijom".

Ovo poglavlje pokazat će vam kako podesiti ekspoziciju i u fotografiji izraziti kretanje, oštrinu i svjetlo.

## P Snimanje s automatskim programiranjem

### Taj mod je prikladan za

- Primjenu automatske ekspozicije uz zadržavanje korisničkih postavki za ISO osjetljivost, Creative Style, D-Range Optimizer i sl.



---

### 1 Podesite funkcijski kotačić na P.

---

### 2 Podesite željene postavke funkcija za snimanje (str. 85 – 122).

- Za uključivanje bljeskalice pritisnite tipku .

---

### 3 Izoštrite motiv i snimajte.

---

## A Snimanje uz upravljanje zamućenjem pozadine (prioritet otvora blende)

### Taj mod je prikladan za

- Izoštavanje objekta i zamućivanje svega ispred i iza njega. Otvaranje blende sužava domet izoštravanja. (Dubinska oštrina se smanji.)
- Snimanje prizora u dubinu. Sužavanje otvora blende proširuje domet izoštravanja. (Dubinska oštrina se povećava.)



---

## 1 Podesite funkcijski kotačić na A.



## 2 Odaberite otvor blende (F-broj) kontrolnim kotačićem.

- Manji F-broj: Prednji plan i pozadina objekta su neizoštreteni.  
Veći F-broj: Oštar je i objekt i njegov prednji plan i pozadina.
- Neizoštrene dijelove slike ne možete provjeriti na LCD zaslonu ili tražilu. Provjerite snimku i podesite otvor blende.

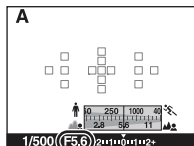
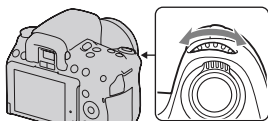

Otvor blende (F-broj)

## 3 Izoštrite motiv i snimajte.

Brzina zatvarača podešava se automatski kako bi se postigla odgovarajuća ekspozicija.

- Kad fotoaparat procijeni da odabranim otvorom blende nije postignuta odgovarajuća ekspozicija, trepće brzina zatvarača. U tom slučaju ponovno podesite otvor blende.

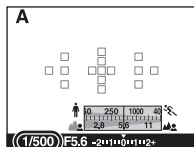

Brzina zatvarača

### Tehnike snimanja

- Ovisno o otvoru blende, brzina zatvarača može se smanjiti. Kad je brzina zatvarača manja, savjetujemo uporabu stativa.
- Za jače zamućenje pozadine koristite telefoto objektiv ili objektiv s manjim otvorom blende (svijetli objektiv).

### Napomena

- Pritisnite tipku  kada želite snimati s bljeskalicom. Međutim, domet bljeskalice razlikuje se ovisno o otvoru blende. Pri snimanju s bljeskalicom provjerite njen domet (str. 100).

### Provjera zamućenja pozadine (tipka za provjeru dubinske oštine)

LCD zaslon i tražilo prikazuju sliku snimljenu pri najvećem otvoru blende. Promjena otvora blende odražava se na oštrinu slike objekta stvarajući razliku u oštirini između slike objekta prije snimanja i stvarne slike.

Dok pritišćete tipku za provjeru dubinske oštine možete vidjeti sliku pri otvoru blende koji će se koristiti pri snimanju i tako prije snimanja provjeriti približnu oštrinu objekta. U modu za pregled dubinske oštine možete također podesiti otvor blende.

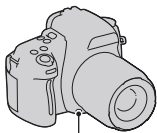

Tipka za provjeru dubinske oštine

#### Napomene

- Tipku za provjeru dubinske oštine pritisnite nakon što ste podesili oštrinu.
- U Live View modu podesite fotoaparat u Live View mod za provjeru izoštravanja (str. 91).
- U modu tražila, slike prikazane u tražilu postanu tamne.

## S Razni načini snimanja objekta koji se kreće (prioritet brzine zatvarača)

### Taj mod je prikladan za

- Snimanje objekta koji se kreće u trenutku. Koristite veću brzinu zatvarača za oštro snimanje trenutka pokreta.
- Ocrtavanje kretanja kako bi se izrazio dinamizam i tok. Koristite manju brzinu zatvarača kako biste snimili trag kretanja objekta.



## 1 Podesite funkcijski kovačić na S.

## 2 Odaberite brzinu zatvarača kontrolnim kotačićem.

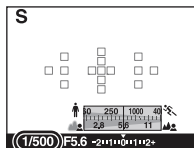
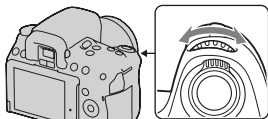

Brzina zatvarača

## 3 Izoštrite motiv i snimajte.

Otvor blende podešava se automatski kako bi se postigla odgovarajuća ekspozicija.

- Kad fotoaparat procijeni da odabranom brzinom zatvarača nije postignuta odgovarajuća ekspozicija, trepće otvorom blende. U tom slučaju ponovno podesite brzinu zatvarača.

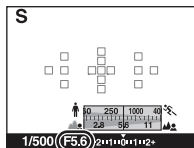



Otvor blende (F-broj)

### Tehnike snimanja

- Kad je brzina zatvarača manja, savjetujemo uporabu stativa.
- Pri snimanju sportskih scena u zatvorenom, odaberite višu ISO osjetljivost.

### Napomene

- Pri snimanju uz prioritet brzine zatvarača ne prikazuje se indikator  (upozorenje na pomicanje fotoaparata).
- Što je viša ISO osjetljivost, primjetljiviji je šum slike.
- Kad brzina zatvarača iznosi jednu sekundu ili više, izvodit će se smanjivanje šuma (Long Exposure NR) jednako dugo koliko je zatvarač bio otvoren. Za to vrijeme ne može se snimiti nova slika.
- Pritisnite tipku  kada želite snimati s bljeskalicom. Međutim, ako pri uporabi bljeskalice smanjite otvor blende (veći F-broj) smanjivanjem brzine zatvarača, svjetlo bljeskalice neće doseći udaljene objekte.

## M Snimanje s ručno podešenom ekspozicijom (ručna ekspozicija)

### Taj mod je prikladan za

- Snimanje sa željenom ekspozicijom tako što ćete podesiti brzinu zatvarača i otvor blende.



### 1 Podesite funkcijski kovačić na M.

### 2 Zakrenite kontrolni kovačić kako biste podesili brzinu zatvarača i uz pritiskanje tipke zakrenite kontrolni kovačić za podešavanje otvora blende.

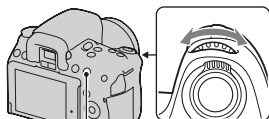

Tipka 

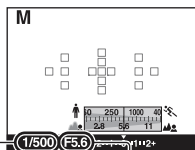

Brzina zatvarača

Otvor blende (F-broj)

### 3 Snimajte nakon što podesite ekspoziciju.

- Provjerite vrijednost ekspozicije na EV skali (Metered Manual\*).

Prema +: Slike postaju svjetlije.

Prema -: Slike postaju tamnije.

Strelica ◀ ▶ pojavljuje se ako je podešena ekspozicija van raspona EV skale. Strelica počinje treptati ako se razlika povećava.

- \* Ako je fotoaparat u modu M na indikatoru kompenzacije ekspozicije bit će prikazana vrijednost premale ili prevelike ekspozicije u odnosu na točnu ekspoziciju.

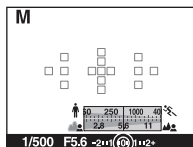

Standardna vrijednost

#### Napomene

- Pri snimanju uz ručno podešenje ekspozicije ne prikazuje se indikator (ikonica) (upozorenje na pomicanje fotoaparata).
- Kad je funkcijski kotačić podešen na M, ISO postavka [AUTO] je podešena na [100]. U M modu nije raspoloživa postavka [AUTO]. Podesite ISO osjetljivost ako je potrebno (str. 108).
- Pritisnite tipku  kada želite snimati s bljeskalicom. Međutim, domet bljeskalice razlikuje se ovisno o otvoru blende. Pri snimanju s bljeskalicom provjerite njen domet (str. 100).

#### Ručno prebacivanje

Možete mijenjati vrijednost kombinacije brzine zatvarača i otvora blende bez mijenjanja podešene ekspozicije.

Okrećite kontrolni kotačić dok istovremeno pritišćete tipku AEL kako biste odabrali kombinaciju vrijednosti brzine zatvarača i otvora blende.

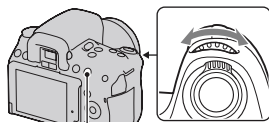

Tipka AEL

## M Snimanje tragova objekta pomoću duge ekspozicije (BULB)

### Taj mod je prikladan za

- Snimanje tragova svjetla, primjerice vatrometa.
- Snimanje tragova zvijezda.



### 1 Podesite funkcijski kovačić na M.

### 2 Zakrenite kontrolni kovačić ulijevo dok se ne prikaže [BULB].

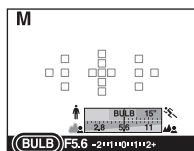
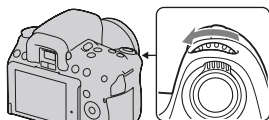

BULB

### 3 Dok držite pritisnutom tipku , zakrenite kontrolni kovačić kako biste podesili otvor blende (F-broj).

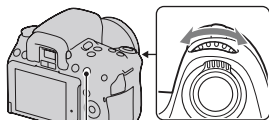

Tipka 

---

## 4 Pritisnite okidač dopola kako bi se slika izoštrila.

---

## 5 Pritisnite i zadržite okidač koliko traje snimanje.

Zatvarač ostaje otvoren dokle god držite okidač pritisnutim.

---

### Tehnike snimanja

- Koristite stativ.
- Ručnim izoštravanjem podesite oštrinu na beskonačno prilikom snimanja vatrometa i sl. Ako ne znate poziciju beskonačne oštine na objektivu, prvo oštrinu podesite na mjesto održavanja vatrometa prije nego vatromet počne, a zatim ga snimajte.
- Koristite daljinski upravljač (opcija) (str. 122). Pritisak na tipku SHUTTER na daljinskom upravljaču aktivira BULB snimanje, a ponovni pritisak zaustavlja BULB snimanje. Tipku SHUTTER na daljinskom upravljaču ne trebate zadržati pritisnutom.
- Koristite li daljinski upravljač koji je opremljen funkcijom zadržavanja tipke zatvarača (prodaje se zasebno) možete pomoću daljinskog upravljača ostaviti zatvarača otvorenim.

### Napomene

- Pri uporabi stativa isključite funkciju SteadyShot (str. 59).
- Što je duže vrijeme ekspozicije, primjetljiviji je šum slike.
- Nakon snimanja će se primjenjivati funkcija smanjenja šuma (Long Exposure NR) onoliko dugo koliko je zatvarač bio otvoren. Za to vrijeme ne može se snimiti nova slika.
- Kad je uključena funkcija Smile Shutter ili Auto HDR, ne možete podesiti brzinu zatvarača na [BULB].
- Koristi li se funkcija Smile Shutter ili Auto HDR uz brzinu zatvarača podešenu na [BULB], brzina zatvarača je trenutno podešena na 30 sekundi.
- Preporučujemo da BULB snimanje započnete nakon što se fotoaparat ohladi kako biste spriječili opadanje kvalitete fotografija.



# Snimanje videozapisa

## 1 Podesite oštrinu.

## 2 Pritisnite tipku MOVIE ponovno za početak snimanja.

- Snimanje videozapisa može se započeti iz bilo kojeg moda ekspozicije.
- Vrijednosti za ekspoziciju, primjerice brzina zatvarača i otvor blende, podešavaju se automatski.

Tipka MOVIE



## 3 Pritisnite tipku MOVIE ponovno za zaustavljanje snimanja.

### Za postizanje željenih vrijednosti otvora blende

Podesite funkcijski kotačić na "A" i odaberite otvor blende (F-broj) pomoću kontrolnog kotačića, zatim započnite snimanje videozapisa. Možete snimati uz odabrani otvor blende. To je praktično kad trebate podesiti zamućenje pozadine.

- Otvor blende nije prikazan i ne može se podesiti tijekom snimanja videozapisa.
- Otvor blende promijeni se zakrenete li prsten za zumiranje na objektivu tijekom snimanja videozapisa.

### Tehnike snimanja

- Sljedeće postavke koje su podešene tijekom snimanja fotografija koriste se i dalje.
  - White Balance
  - Creative Style
  - Kompenzacija ekspozicije
  - Područje automatskog izoštravanja
  - Način mjerenja svjetla
- Kompenzacija ekspozicije može se koristiti tijekom snimanja videozapisa.

## Napomene

- Automatsko izoštravanje ne može se koristiti tijekom snimanja videozapisa. Izoštrite motiv pomoću automatskog ili ručnog izoštravanja prije pritiska tipke MOVIE.
- Kut gledanja je uži za videozapise nego kod fotografija (samo DSLR-A560). Nakon pritiska na tipku MOVIE fotoaparat prikazuje stvarni predio koji će biti snimljen.
- Funkcija Face Detection ne može se koristiti
- Ne snimajte snažan izvor svjetla, primjerice sunce. To može dovesti do oštećenja unutrašnjeg mehanizma fotoaparata.
- Prilikom importiranja AVCHD videozapisa na računalo koristite "PMB" (str. 164).
- Ako dulje vrijeme snimate temperatura fotoaparata se povećava pa kvaliteta slike može opasti.
- Ako se pojavi indikator [H] temperatura fotoaparata je previsoka. Isključite fotoaparat i pričekajte da se fotoaparat ohladi. Nastavite li snimati fotoaparat će se isključiti automatski.
- Detalje o reprodukciji videozapisa pogledajte na str. 124.

## Promjena formata videozapisa

**Tipka MENU →  1 → [Movie: File Format] → odaberite željeni format**

<b>AVCHD</b>	<p>Taj format datoteke je prikladan za gledanje videozapisa bez problema na high-definition TV-u.</p> <p>Videozapisi se ovim fotoaparatom snimaju u AVCHD formatu s oko 60 poluslika u sekundi (1080 60i-kompatibilni uređaji) ili 50 poluslika u sekundi (1080 50i-kompatibilni uređaji), u interlace modu, s Dolby Digital zvukom, format AVCHD.</p> <ul style="list-style-type: none"><li>• Kako biste provjerili podržava li vaš fotoaparat 1080 60i ili 1080 50i, provjerite sljedeće oznake na donjoj strani fotoaparata. 1080 60i-kompatibilan uređaj: 60i 1080 50i-kompatibilan uređaj: 50i</li></ul>
<b>MP4</b>	<p>Taj format datoteka je prikladan za postavljanje na web, za primitke e-maila ili za reprodukciju na računalima.</p> <p>Videozapisi se ovim fotoaparatom snimaju u MPEG-4 formatu s oko 30 sličica u sekundi (1080 60i-kompatibilni uređaji) ili oko 25 sličica u sekundi (1080 50i-kompatibilni uređaji), u progressive modu, s AAC zvukom, format mp4.</p>

## Snimanje zvuka

Snimate li videozapisa možda će biti snimljen zvuk rada fotoaparata ili objektiva. Uporabom stativa te isključivanjem funkcije SteadyShot možete smanjiti buku fotoaparata.

Videozapise možete snimati i bez zvuka.

**Tipka MENU** →  **1** → **[Movie: Audio Rec.]** → **[Off]**

## Promjena veličine

**Tipka MENU** →  **1** → **[Movie: Size]** → **odaberite veličinu**

Za detalje pogledajte str. 141.

## Duljina snimanja videozapisa

Donja tablica prikazuje približnu ukupnu duljinu snimanja uporabom memorijske kartice formatirane na ovom fotoaparatu. Vrijednosti su dobivene testiranjem sa standardnim Sonyjevim "Memory Stick PRO Duo" medijima: Vrijednosti se mogu razlikovati ovisno o uvjetima u kojima se snima te o tipu memorijske kartice.

### DSLR-A580

(Jedinica: sat : minuta : sekunda)

<b>Kapacitet</b>					
<b>Format datoteke/ veličina</b>	<b>2 GB</b>	<b>4 GB</b>	<b>8 GB</b>	<b>16 GB</b>	<b>32 GB</b>
AVCHD 1920 × 1080	0:14:00	0:28:30	0:58:10	1:58:50	3:55:20
MP4 1440 × 1080	0:20:40	0:41:40	1:24:40	2:52:30	5:41:00
MP4 VGA	1:15:10	2:31:10	5:06:20	10:23:50	20:33:00

Format datoteke/ veličina	Kapacitet				
	2 GB	4 GB	8 GB	16 GB	32 GB
AVCHD 1920 × 1080	0:14:00	0:28:30	0:58:10	1:58:50	3:55:20
MP4 1440 × 1080	0:20:40	0:41:40	1:24:40	2:52:30	5:41:00
MP4 VGA	1:15:10	2:31:10	5:06:20	10:23:50	20:33:00

### Napomene

- Prikazane vrijednosti ne odnose se na duljinu neprekinutog snimanja.

### Napomene o neprekidnom snimanju videozapisa

- Svaka prikazana vrijednost neprekidnog snimanja ovisi o temperaturi ili o statusu fotoaparata.
- Vrijeme snimanja je duže ako isključite funkciju SteadyShot, što zahtijeva korištenje stativa ili sličnog oslonca.
- Svako označeno ograničenje duljine neprekidnog snimanja dostupno je oko 14 minuta (DSLR-A580) ili oko 24 minute (DSLR-A560) pri sobnoj temperaturi od 20 °C. Ako isključite funkciju SteadyShot, i dalje je dostupna za kontinuirano snimanje oko 29 minuta na DSLR-A580 i DSLR-A560.
- Ako se pojavi indikator [L] ili se fotoaparat automatski isključi uslijed previsoke unutarnje temperature, snimanje videozapisa bit će moguće fotoaparat isključi na nekoliko minuta.
- Maksimalna veličina datoteke videozapisa je 2 GB. Ako je format datoteke MP4, snimanje se automatski zaustavlja nakon što veličina datoteke dosegne 2 GB, a ako je format datoteke AVCHD automatski se kreira nova datoteka videozapisa.
- Maksimalna duljina trajanja neprekidnog snimanja iznosi 29 minuta.

# Odabir načina izoštravanja

Postoje dva načina izoštravanja: automatsko i ručno izoštravanje. Ovisno o objektivu, prebacivanje između automatskog i ručnog izoštravanja izvodi se na različite načine.

Vrsta objektiva	Preklopka na	Za prelazak na automatsko izoštravanje	Za prelazak na ručno izoštravanje
Objektiv ima preklopku za način izoštravanja	Objektivu (Preklopku za način izoštravanja na fotoaparatu uvijek podesite na AF.)	Preklopku za način izoštravanja na objektivu podesite na AF.	Preklopku za način izoštravanja na objektivu podesite na MF.
Objektiv nema preklopku za način izoštravanja	Fotoaparat	Preklopku za način izoštravanja na fotoaparatu podesite na AF.	Preklopku za način izoštravanja na fotoaparatu podesite na MF.

## Uporaba automatskog izoštravanja

### 1 Preklopku za način izoštravanja na fotoaparatu podesite na AF.

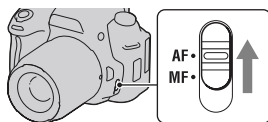

### 2 Kad objektiv ima preklopku za način izoštravanja, podesite je na AF.

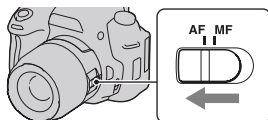

### 3 Pritisnite okidač dopola za provjeru izoštravanja i snimajte.

- Kad se potvrdi izoštrenost, indikator izoštravanja promijeni se u ● ili (●) (dolje).
- Zeleni okviri prikazani su na područjima na kojima je izoštravanje potvrđeno.

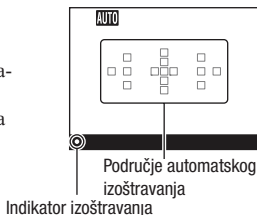

#### Tehnika snimanja

- Za odabir područja automatskog izoštravanja koje se koristi za izoštravanje podesite [AF area] (str. 89).

#### Indikator izoštravanja

Indikator izoštravanja	Status
● svijetli	Objekt je izoštren. Aparat je spreman za snimanje.
(●) svijetli	Potvrđena je izoštrenost. Žarište se pomiče prateći objekt koji se kreće. Aparat je spreman za snimanje.
(○) svijetli	Izoštravanje je još u tijeku. Nije moguće snimanje.
● trepće	Izoštravanje nije moguće. Zatvarač je blokiran.

#### Objekti koje će možda trebati izoštriti posebno

Sljedeći objekti se teško mogu izoštriti automatski. U tim situacijama koristite funkciju zadržavanja fokusa (str. 87) ili ručno izoštravanje (str. 90).

- Objekt slabog kontrasta, primjerice plavo nebo ili bijeli zid.
- Dva objekta na različitim udaljenostima koji se preklapaju u području automatskog izoštravanja.
- Objekt sačinjen od uzoraka koji se ponavljaju, primjerice fasada zgrade.
- Objekt koji je vrlo svijetao ili blještav, primjerice Sunce, šasija automobila ili površina vode.
- Ambijentalno osvjetljenje nije dovoljno.

## Za mjerenje točne udaljenosti objekta

Oznaka  $\ominus$  na gornjem dijelu fotoaparata pokazuje lokaciju slikovnog senzora\*. Pri mjerenju točne udaljenosti između fotoaparata i objekta pratite položaj vodoravne linije.

\* Slikovni senzor je u fotoaparatu dio koji je zamjena za film.

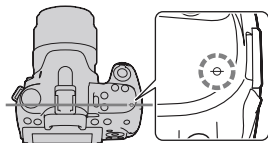

### Napomene

- Ako je objekt bliže od minimalne udaljenosti za snimanje za pričvršćeni objektiv, nije moguće izoštavanje. Osigurajte dostatnu udaljenost između objekta i fotoaparata.

## Snimanje sa željenom kompozicijom (zadržavanje fokusa)

### 1 Smjestite objekt u AF područje i pritisnite okidač dopola.

Zadržava se fokus i ekspozicija.

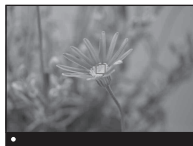

### 2 Zadržite okidač pritisnutim dopola i smjestite objekt u izvorni položaj kako biste ponovno kadrirali snimku.

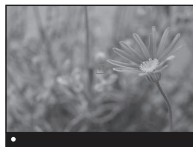

### 3 Pritisnite okidač dokraja za snimanje.

## Odabir načina izoštravanja u skladu s kretanjem objekta (način automatskog izoštravanja)

Tipka Fn → **AF-A** (Autofocus Mode) → odaberite željeno podešenje

<b>AF-S (Single-shot AF)</b>	Kad pritisnete i zadržite okidač dopola, fotoaparata izoštrava i zadržava tu izoštrenost.
<b>AF-A (Automatic AF)</b>	Ovisno o kretanju objekta, [Autofocus mode] se mijenja između Single-shot AF i Continuous AF . Kad okidač pritisnete i zadržite dopola, fokus se zadržava ako je objekt miran ili fotoaparata nastavlja izoštravati ako se objekt kreće.
<b>AF-C (Continuous AF)</b>	Fotoaparata nastavlja izoštravati dok je okidač pritisnut i zadržan dopola. <ul style="list-style-type: none"><li>• Neće se oglašavati audiosignali kad fotoaparata izoštri objekt.</li><li>• Može se koristiti zadržavanje izoštravanja.</li></ul>

### Tehnike snimanja

- Koristite [Single-shot AF] kad je objekt nepomičan.
- Koristite [Continuous AF] kad se objekt pomiče.

### Napomena

- [Automatic AF] je odabran kad je mod ekspozicije podešen na AUTO, AUTO+ ili na jedan od sljedećih Scene Selection modova: [Portrait], [Landscape], [Sunset], [Night View], [Night Portrait] ili [Hand-held Twilight].  
[Single-shot AF] je odabran kad je mod ekspozicije podešen na [Macro] u Scene Selection.
- [Continuous AF] je odabran kad je mod ekspozicije podešen na [Sports Action] pod Scene Selection.
- [Continuous AF] je odabran kada se koristi funkcija Smile Shutter.



## Odabir područja izoštravanja (AF area)

Odaberite željeno AF područje prema uvjetima snimanja ili po želji. Područje automatskog izoštravanja na kojem je potvrđena oštrina svijetli zeleno, a ostala područja automatskog izoštravanja nestaju.

- U modu tražila nestat će područja automatskog izoštravanja koja se nisu koristila za izoštravanje motiva.

LCD zaslon

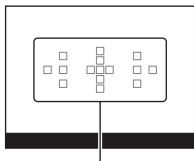

Područje automatskog izoštravanja

Tražilo

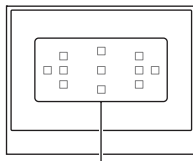

Područje automatskog izoštravanja

### Tipka Fn → [ ] (AF area) → odaberite željeno podešenje

[ ] (Wide)	Fotoaparat određuje koje od 15 područja automatskog izoštravanja (11 područja u modu tražila) će se koristiti za izoštravanje. U modu tražila također se uz 11 područja automatskog izoštravanja koriste 4 točke za mjerenje svjetla.
⦿ (Spot)	Fotoaparat isključivo koristi središnje područje automatskog izoštravanja.
⦿ (Local)*	Kontrolnom tipkom odaberite među 15 područja automatskog izoštravanja (11 u modu tražila) ono za koje želite aktivirati kontrolu izoštravanja. Pritisnite tipku AF kako biste prikazali zaslon za podešavanje te odaberite željeno područje.
[ ] (Flexible Spot)	Pomiče područje automatskog izoštravanja kako bi se izoštrio mali predmet ili usko područje pomoću ▲/▼/◀/▶ na kontrolnoj tipki.



Područje automatskog izoštravanja

\* Kad je odabran [Contrast AF], [Local] je označen pomoću [ ].

## Napomene

- Raspoloživa podešenja za područje automatskog izoštravanja ovise o podešenju za [AF method] (str. 91). Kad je odabran [Contrast AF], raspoloživi su [Spot] i [Flexible Spot]. Kad je odabran [Phase-detect AF], raspoloživi su [Wide], [Spot] i [Local].
- Kad je ekspozicija podešena na AUTO ili Scene Selection, ili je aktivirana opcija Smile Shutter, [AF area] je uvijek [Wide] i ne možete odabrati druge postavke.
- AF područje možda neće svijetliti pri kontinuiranom snimanju ili kad okidač pritisnete dokraja bez pauze.

## Ručno izoštravanje (MF)

Kad je automatsko izoštravanje otežano, možete izoštravati ručno.

### 1 Preklopku za način izoštravanja na objektivu podesite na MF.

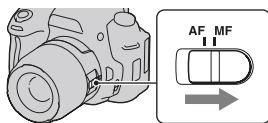

### 2 Kad objektiv nema preklopku za način izoštravanja, podesite preklopku za način izoštravanja na fotoaparatu na MF.

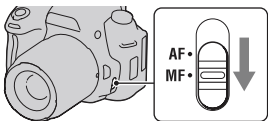

### 3 Zakrenite prsten za izoštravanje na objektivu kako biste izoštrili objekt.

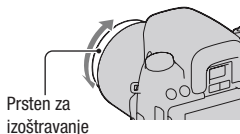

## Napomene

- Ako se objekt može izoštriti automatski, svijetli indikator ● kad se potvrdi izoštravanje. Kod primjene Wide AF područja koristi se središnje područje, a kod primjene Local AF područja koristi se područje odabrano kontrolnom tipkom.

- Pri uporabi telekonvertera (opcija) i sl., možda se prsten za izoštravanje neće moći zakretati normalno.
- Ako diopter nije podešen pravilno u modu tražila, slika u tražilu možda neće biti dobro izoštrena (str. 40).

## Kadriranje snimaka pomoću slikovnog senzora (Focus check Live View)

Slika sa slikovnog senzora prikazuje se na LCD zaslonu 100%.

### 1 Pritisnite tipku FOCUS CHECK LV.

Podigne se zrcalo.

Tipka FOCUS CHECK LV

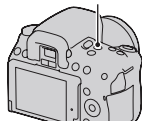

### 2 Izoštrite motiv i snimajte.

U modu automatskog izoštravanja: Pritisnite tipku okidača dopola ili pritisnite tipku AF.

U modu s ručnim izoštravanjem: Ručno zakrenite prsten za izoštravanje.

#### Napomene

- U Live View modu za provjeru izoštravanja slika se ne vidi u tražilu.
- Pri uporabi Live View moda za provjeru izoštravanja u modu tražila savjetujemo vam da pričvrstite pokrov tražila (str. 34).
- Pri kontinuiranom snimanju ili automatskom snimanju s više ekspozicija u Live View modu za provjeru izoštravanja, motiv se izoštrava automatski s prvom snimkom u nizu.

#### Promjena načina automatskog izoštravanja

U Live View modu za provjeru izoštravanja možete odabrati [Contrast AF] (standardno podešenje) i [Phase-detect AF] način automatskog izoštravanja. Kad fotoaparat nije u Live View modu za provjeru izoštravanja, uvijek se koristi automatsko izoštravanje s detekcijom fazne razlike.

**Tipka MENU** → **📷 2** → **[AF method]** → odaberite željeno podešenje

U Live View modu za provjeru izoštravanja, svaki način automatskog izoštravanja ima sljedeće razlike.

<b>Contrast AF</b>	Live View radi čak i ako je već podešena oština. <ul style="list-style-type: none"><li>• Koriste se samo SAM objektiv ili SSM objektiv.</li><li>• Ne mogu se koristiti funkcije Face Detection i Smile Shutter.</li><li>• Za AF područje može se odabrati podešenje [Spot] ili [Flexible Spot].</li></ul>
<b>Phase-detect AF</b>	Skraćuje se vrijeme izoštravanja, no pri izoštravanju ne radi Live View. <ul style="list-style-type: none"><li>• Za AF područje može se odabrati podešenje [Wide], [Spot] ili [Local].</li></ul>

### **Tehnika snimanja**

- Pri uporabi načina [Contrast AF] pričvrstite fotoaparat na stativ jer će možda izoštravanje biti otežano.

#### **Napomene**

- Pri uporabi načina [Contrast AF] fotoaparatu će možda trebati duže za izoštravanje, ovisno o objektu ili pričvršćenom objektu.
- Pritisnete li okidač ili tipku AF, fotoaparat izoštrava objekt ponovno čak i ako je već bila postignuta pravilna izoštrenost.
- Kad se aktivira Contrast AF, može se promijeniti svjetlina zaslona.
- AF svjetlo ne radi.

#### **Objekti koje će možda trebati izoštriti posebno**

Sljedeći objekti se teško mogu izoštriti automatski. U tim situacijama koristite funkciju zadržavanja fokusa (str. 87) ili ručno izoštravanje (str. 90).

- Ako je mračno i objekt je udaljen.
- Ako je loš kontrast između objekta i pozadine.
- Ako se objekt gleda kroz staklo.
- Ako se objekt brzo kreće.
- Ako objekt reflektira svjetlo kao zrcalo ili ima sjajne površine.
- Ako objekt bljeska.
- Ako je objekt osvijetljen straga.

Ovisno o pričvršćenom objektu, izoštravanje može biti otežano čak i pri snimanju istog objekta.

## Digitalni mjerač izbalansiranosti ovog fotoaparata

U Live View modu za provjeru izoštravanja pritisnite tipku DISP za prikaz digitalnog mjerača izbalansiranosti (str. 42). Digitalni mjerač izbalansiranosti označava je li fotoaparat poravnat po vodoravnoj i okomitoj osi. Kad je fotoaparat poravnat po obje osi indikator svijetli zeleno.

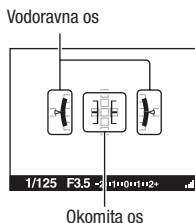

### Napomene

- Pogreška digitalnog mjerača izbalansiranosti je veća ako fotoaparat nagnete previše naprijed ili nazad.
- Nagib od  $\pm 1^\circ$  može biti izmjeren čak i ako je fotoaparat potpuno izbalansiran.

## Provjera oštine povećavanjem slike

Oštrinu možete provjeriti povećavanjem slike prije snimanja.

### 1 Pritisnite tipku FOCUS CHECK LV.

Tipka FOCUS CHECK LV

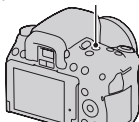

### 2 Pritisnite tipku AEL.

Tipka AEL

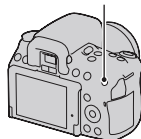

---

### 3 Pritisnite ponovno tipku AEL kako biste povećali sliku i odabrali dio koji želite povećati pomoću ▲/▼/◀/▶ na kontrolnoj tipki.

- Svakim pritiskom na tipku AEL, uvećanje se mijenja na sljedeći način. puni prikaz → pribl.  $\times 7,5$  → pribl.  $\times 15$  (DSLR-A580)/puni prikaz → pribl.  $\times 7$  → pribl.  $\times 14$  (DSLR-A560)

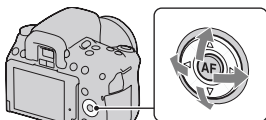

---

### 4 Izoštrite motiv i snimajte.

- Fotografije možete snimati i kada je slika povećana, ali snima se puni prikaz slike.
- Funkcija Focus Magnifier se isključuje nakon snimanja.

---

#### Napomena

- Ta funkcija ne može se koristiti kad je [Func. of AEL button] u izborniku ⚙ Custom podešeno na [AEL].

# Prepoznavanje lica

## Uporaba funkcije Face Detection

Fotoaparat prepoznaje lica, prilagođava oštrinu, ekspoziciju, provodi obradu slike i podešava postavke za bljeskalicu. Funkcija Face Detection je standardno podešena na [On].

### Okvir prepoznavanja lica

Nakon što fotoaparat prepozna lica pojavljuju se okviri za prepoznavanje lica. Ako fotoaparat procijeni da je automatsko izoštravanje moguće, okviri za prepoznavanje lica će svijetliti narančasto. Pritisnete li tipku okidača dopola, okviri za prepoznavanje lica svijetle zeleno.

- Ako lice nije unutar područja automatskog izoštravanja kada tipku okidača pritisnete dopola, područje automatskog izoštravanja korišteno za izoštravanje postaje zeleno.
- Ako fotoaparat prepozna nekoliko lica automatski će odabrati prioritarno lice i samo jedan okvir za prepoznavanje lica svijetlit će narančasto.

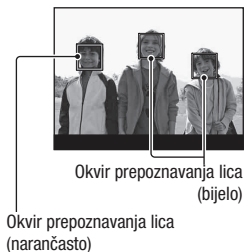

### Isključenje funkcije Face Detection

Tipka Fn →  ON (Face Detection) → [Off]

#### Tehnika snimanja

- Kompoziciju načinite tako da slika obuhvaća okvir za prepoznavanje lica i područje automatskog izoštravanja.

#### Napomene

- Ako je mod ekspozicije Sweep Shooting ili ako snimate videozapis, funkcija Face Detection ne može se koristiti u modu tražila.

- Moguće je prepoznati do osam lica.
- Fotoaparar možda neće prepoznati sva lica ili će možda prepoznati i neki drugi predmet, ovisno o uvjetima snimanja.

## Snimanje osmijeha (Smile Shutter)

Kad fotoaparar prepozna osmijeh, automatski se aktivira zatvarač.

### 1 Tipka Fn → ☺<sub>OFF</sub> (Smile Shutter) → [On] → odaberite željeni mod osjetljivosti prepoznavanja osmjeha

- Osjetljivost prepoznavanja osmjeha funkcije Smile Shutter možete podesiti na jednu od sljedeće tri opcije: ☺<sub>ON</sub> (Slight Smile), ☺<sub>ON</sub> (Normal Smile) i ☺<sub>ON</sub> (Big Smile).
- Ako je aktivirana funkcija Smile Shutter, indikator osjetljivosti prepoznavanja osmjeha pojavljuje se na zaslonu.

### 2 Pričekajte dok se prepozna osmijeh.

Fotoaparar prepoznaje osmijeh i oštrina je potvrđena. Kad osmijeh prijede podešenu vrijednost označenu znakom ◀, fotoaparar automatski snima fotografije.

- Nakon što fotoaparar prepozna lica pojavljuju se narančasti okviri za prepoznavanje lica koji okružuju lica. Okviri za prepoznavanje lica svijetle zeleno kada ovi objekti budu izoštreni.
- Razina osmjeha na licu okruženom dvostrukim okvirom za prepoznavanje lica označena je na indikatoru osjetljivosti prepoznavanja lica.

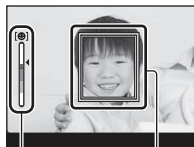

Okvir prepoznavanja lica

Indikator osjetljivosti prepoznavanja lica osmjeha

### 3 Za prestanak snimanja, tipka Fn → ☺<sub>ON</sub> (Smile Shutter) → [Off]

#### Tehnike snimanja

- Kako biste izoštrili osmijeh kompoziciju načinite tako da slika obuhvaća okvir za prepoznavanje lica i područje automatskog izoštravanja.
- Ne prekrivajte oči pramenovima, itd., jer se oči time sužavaju.



- Nemojte pokrivati lice šeširom, maskom, sunčanim naočalama i sl.
- Pokušajte orijentirati lice prema fotoaparatu i držati se što je moguće ravno.
- Jasno se osmjehnite otvorenih usta. Osmijeh se jednostavnije prepoznaje ako se vide zubi.
- Ako pritisnete okidač tijekom snimanja u Smile Shutter modu, fotoaparat snima sliku i zatim se vraća u Smile Shutter mod.

### **Napomene**

- Ako je ekspozicija podešena na Sweep Shooting, funkcija Smile Shutter ne može se koristiti.
- Način okidanja se automatski promijeni u [Single-shot Adv.] ili [Remote Cdr.].
- AF osvjetljenje ne funkcionira s funkcijom Smile Shutter.
- Ako fotoaparat ne prepozna osmijeh promijenite postavke za osjetljivost prepoznavanja osmjeha.
- Ovisno o uvjetima snimanja, osmijeh se možda neće točno prepoznati.

# Uporaba bljeskalice

Na tamnom mjestu uporaba bljeskalice omogućuje vam da objekt snimate s dovoljno svjetline te vam također pomaže da smanjite učinak pomicanja fotoaparata. Pri snimanju s aparatom okrenutim prema suncu možete bljeskalicu koristiti kako biste snimili svijetlu sliku objekta osvijetljenog straga.

## 1 Tipka Fn → ⚡ (Flash Mode) → odaberite željeno podešenje

## 2 Pritisnite tipku ⚡.

Bljeskalica se otvara.

- U modu AUTO, AUTO+ ili Scene Selection bljeskalica se automatski otvara ukoliko nema dovoljno svjetla ili je objekt osvijetljen s leđa. Ugrađena bljeskalica ne otvara se čak ni ako pritisnete tipku ⚡.

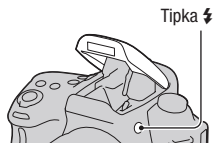





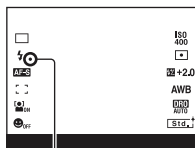

## 3 Snimajte kad se dovrši punjenje bljeskalice.

- treperi: Bljeskalica se puni. Kad indikator trepće, nije moguće snimanje.
- svijetli: Bljeskalica se napunila i spremna je za aktivaciju.
- Pritisnete li okidač dopola na tamnom mjestu u modu automatskog izoštravanja, može se aktivirati bljeskalica kako bi potpomogla izoštravanje objekta (AF osvjetljenje).
- ● se pojavljuje samo u modu s prikazom informacija o snimanju (str. 43).



Indikator ● (punjenje bljeskalice)

 <b>(Flash Off)</b>	Bljeskalica se ne aktivira čak i ako se ugrađena bljeskalica otvori.
 <b>(Autoflash)</b>	Bljeskalica se aktivira kad je tamno ili u protusvjetlu.
 <b>(Fill-flash)</b>	Bljeskalica se aktivira pri svakoj snimci. Ako je mod ekspozicije podešen na P, A, S ili M, prije snimanja pritisnite tipku  za otvaranje bljeskalice.
 <b>(Slow sync.)</b>	Bljeskalica se aktivira pri svakoj snimci. Uporaba funkcije Slow sync omogućuje vam snimanje jasne slike objekta i pozadine usporavanjem brzine zatvarača.
 <b>(Rear sync.)</b>	Bljeskalica se aktivira točno prije dovršetka ekspozicije pri svakom okidanju.
 <b>(Wireless)</b>	Aktivira se vanjska bljeskalica (opcija) odvojena od fotoaparata i udaljena od njega (snimanje s bežičnom bljeskalicom).

### Tehnike snimanja

- Sjenilo objektiva (opcija) može blokirati svjetlo bljeskalice. Uklonite sjenilo objektiva pri uporabi bljeskalice.
- Pri uporabi bljeskalice snimajte objekt s udaljenosti od 1 m ili veće.
- Pri snimanju u zatvorenom ili noću možete koristiti funkciju Slow sync kako biste snimili svjetliju sliku osoba i pozadine.
- Možete koristiti funkciju Rear sync za snimanje prirodnog traga objekta koji se kreće, npr. bicikla u vožnji ili osobe koja hoda.
- Pri uporabi bljeskalice HVL-F58AM/HVL-F42AM (opcija) možete snimati s funkcijom brze sinkronizacije uz bilo koju brzinu zatvarača. Detalje potražite u uputama za uporabu bljeskalice.

### Napomene



- Ne držite fotoaparat za bljeskalicu.
- Uvjeti snimanja potrebni za sprječavanje sjena na slici razlikuju se ovisno o objektivu.
- Kad je ekspozicija podešena na AUTO ili Scene Selection, ne možete odabrati opcije [Slow sync.], [Rear sync.] i [Wireless].
- Ako je mod ekspozicije podešen na P, A, S, M, stavke [Flash Off] ili [Autoflash] ne mogu se odabrati. Ako ne želite koristiti bljeskalicu, pritisnite ju prema dolje.
- Koristite li bljeskalicu sa stereo mikrofonom ili sličnim uređajem priključenim na priključnicu za pribor s automatskom blokadom bljeskalica se možda neće otvoriti do točnog položaja te će snimljene fotografije možda imati zatamnjene kutove. Uklonite sve uređaje s priključnice za pribor s automatskom blokadom.

## Domest bljeskalice

Domest ugrađene bljeskalice ovisi o ISO osjetljivosti i otvoru blende. Pogledajte sljedeću tablicu.

Otvor blende		F2.8	F4.0	F5.6
Podešeni ISO	100	1 m – 4,3 m	1 m – 3 m	1 m – 2,1 m
	200	1 m – 6 m	1 m – 4,3 m	1 m – 3 m
	400	1,4 m – 8,6 m	1 m – 6 m	1 m – 4,3 m
	800	2 m – 12 m	1,4 m – 8,6 m	1 m – 6 m

## AF osvjetljenje

- AF osvjetljenje ne radi kad je [Autofocus Mode] podešen na [Continuous AF] ili se objekt kreće u [Automatic AF]. (Svijetli indikator  ili .)
- AF osvjetljenje možda neće raditi sa žarišnim duljinama 300 mm ili većima.
- Ako je spojena vanjska bljeskalica (prodaje se zasebno) opremljena AF osvjetljenjem, koristi se AF osvjetljenje vanjske bljeskalice.
- AF osvjetljenje ne funkcionira ako je [Smile Shutter] podešeno na [On].

## Za isključenje AF osvjetljenja

Tipka MENU →  2 → [AF illuminator] → [Off]

## Primjena funkcije smanjenja efekta crvenih očiju

Ta funkcija smanjuje efekt crvenih očiju aktivacijom predbjeska (slabijeg bljeska) nekoliko puta prije snimanja uz uporabu bljeskalice.

Tipka MENU →  1 → [Red Eye Reduction] → [On]

## Snimanje s bežičnom bljeskalicom

Vanjsku bežičnu bljeskalicu (opcija) možete pri snimanju koristiti i bez kabela kad nije pričvršćena na fotoaparatus. Promjenom položaja bljeskalice možete snimati sliku s trodimenzionalnim ugođajem pomoću isticanja kontrasta svjetla i sjene na objektu.

Detalje potražite u uputama za uporabu bljeskalice.

---

### **1 Pričvrstite bežičnu bljeskalicu na priključnicu za pribor s automatskom blokadom te uključite i fotoaparatus i bljeskalicu.**

---

### **2 Tipka Fn → ⚡ (Flash Mode) → $\frac{f}{WL}$ (Wireless)**

---

### **3 Uklonite bežičnu bljeskalicu s priključnice za pribor s blokadom i otvorite ugrađenu bljeskalicu.**

- Želite li provesti probno bljeskanje bljeskalice pritisnite tipku AEL.

---

#### **Napomene**

- Fotoaparatus ne može upravljati količinom osvjetljenja za vanjsku bljeskalicu.
- Nakon snimanja s bežičnom bljeskalicom isključite bežični rad bljeskalice. Koristi li se ugrađena bljeskalica dok je još uključena funkcija bežične bljeskalice, dobit će se nepravilna ekspozicija.
- Kad drugi fotograf u blizini koristi bežičnu bljeskalicu te svjetlo njegove ugrađene bljeskalice uzrokuje aktivaciju vaše vanjske bljeskalice, promijenite kanal vanjske bljeskalice. Za promjenu kanala vanjske bljeskalice pogledajte upute za uporabu isporučene s njom.

#### **Podešavanje tipke AEL**

Koristite li bežičnu bljeskalicu preporučuje se da u izborniku ⚙ Custom (str. 149) [AEL button] podesite na [AEL hold].

# Podešavanje svjetline slike (ekspozicija, kompenzacija bljeska, mjerenje svjetla)

## Fotografiranje s fiksnom svjetlinom (AE zadržavanje)

Fotografirate li sunce ili pored prozora ekspozicija možda neće biti prikladna za objekt zbog razlike u osvjetljenju između objekta i pozadine. U takvim slučajevima upotrijebite svjetlomjer te zadržite ekspoziciju objekta prije snimanja. Kako biste smanjili svjetlinu objekta usmjerite fotoaparat prema točki koja je svjetlija od objekta te uporabom svjetlomjera zadržite ekspoziciju cijele slike. Kako biste povećali svjetlinu objekta usmjerite fotoaparat prema točki koja je tamnija od objekta te uporabom svjetlomjera zadržite ekspoziciju cijele slike.

Ovaj dio opisuje kako snimati svjetlije slike objekta uporabom opcije  (Spot).

Točka na kojoj ste zadržali ekspoziciju.



**1** Tipka Fn →  (Metering Mode) →  (Spot)

**2** Podesite oštrinu na dijelu na kojem želite zadržati ekspoziciju.

Ekspozicija je podešena zajedno s izoštravanjem.

### 3 Pritisnite tipku AEL kako biste zadržali ekspoziciju.

Pojavljuje se ✱ (oznaka za AE zadržavanje).

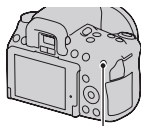

Tipka AEL

• 1/500 F4.5 -2111101112

### 4 Izoštrite objekt dok pritišćete tipku AEL te snimate objekt.

- Želite li nastaviti snimati s istom ekspozicijom pritisnite i zadržite tipku AEL nakon snimanja. Postavke su poništene nakon što otpustite tipku.

#### Napomena

- U Live View modu za provjeru izoštravanja (str. 91) podesite [Func. of AEL button] u izborniku ✱ Custom na [AEL].

### Korištenje kompenzacije svjetline za cijelu sliku (kompenzacija ekspozicije)

Ekspozicija se odabire automatski (automatska ekspozicija), osim ekspozicije u modu M.

Automatski podešenu ekspoziciju možete po želji korigirati mijenjanjem ekspozicije na + ili – stranu. Cijelu sliku možete učiniti svjetlijom pomakom prema + strani. Cijela slika postaje tamnijom pomaknete li ekspoziciju u – stranu.

Podesite u smjeru –



Osnovna ekspozicija



Podesite u smjeru +



## 1 Pritisnite tipku .

- U modu tražila prikaže se zaslon za kompenzaciju ekspozicije.

Tipka 



## 2 Podesite ekspoziciju kontrolnim kotačićem.

Prema + (više): Svjetlija slika.

Prema - (manje): Tamnija slika.

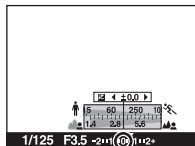

Standardna ekspozicija

## 3 Izoštrite motiv i snimajte.

### Tehnike snimanja

- Podesite razinu kompenzacije uz provjeru snimljene slike.
- Primjenom bracketinga pri snimanju možete načiniti više snimaka uz ekspoziciju pomaknutu na plus ili minus stranu (str. 120).

### Napomena

- Ta opcija ne može se podesiti kad je mod ekspozicije podešen na AUTO ili Scene Selection.

### Za snimanje tijekom provjere zaslona koristeći histogram

Histogram prikazuje raspodjelu svjetline koja pokazuje koliko piksela određene svjetline postoji u slici.

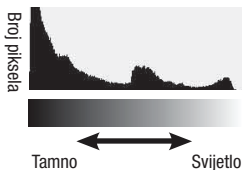

### Tipka MENU → 2 → [Histogram] → [On]

- Nakon što nekoliko puta pritisnete DISP (str. 42), umjesto grafičkog prikaza prikazuje se histogram.



Primjenom kompenzacije ekspozicije mijenjat će se i histogram. Ilustracija zdesna je primjer toga.

Snimanje s kompenzacijom ekspozicije u pozitivnoj strani posvjetljuje cijelu sliku pa se cijeli histogram pomiče na svijetlu stranu (desna strana). Primjenjuje li se kompenzacija ekspozicije u negativnu stranu, histogram će se pomaknuti u drugu stranu. Oba kraja histograma pokazuju dio s pretežno svijetlim ili pretežno tamnim tonovima. Ta područja nije moguće kasnije obnoviti pomoću računala. Podesite ekspoziciju po potrebi i snimajte ponovno.



### Napomene

- Histogram ne prikazuje završnu snimljenu fotografiju. Označava status slike koja je prikazana na zaslonu. Histogram će se razlikovati ovisno o podešenju otvora blende, itd.
- Histogram se razlikuje u slučajevima snimanja i reprodukcije u sljedećim situacijama:
  - Kod uporabe bljeskalice.
  - Prilikom snimanja pri slabom svjetlu, primjerice, snimanja noću.

## Podešavanje količine svjetla bljeskalice (Flash Compensation)

Pri snimanju s bljeskalicom možete podesiti samo količinu svjetla bljeskalice, bez mijenjanja kompenzacije ekspozicije. Možete mijenjati samo ekspoziciju glavnog objekta koji je unutar dometa bljeskalice.

**Tipka Fn →  (Flash Compensation) → odaberite željeno podešenje**

Prema +: Povećava količinu svjetla bljeskalice.

Prema -: Smanjuje količinu svjetla bljeskalice.

## Napomene

- Ta opcija ne može se podesiti kad je mod ekspozicije podešen na AUTO, Sweep Shooting ili Scene Selection.
- Ako ste podesili količinu svjetla bljeskalice, u tražilu se prikazuje kad se ugrađena bljeskalica otvori. kad je podesite, ne zaboravite resetirati vrijednost.
- Učinak povećanja podešenja možda neće biti vidljiv zbog ograničene količine svjetla bljeskalice ako je objekt izvan maksimalnog dometa bljeskalice. Ako je objekt vrlo blizu, učinak nižeg podešenja bljeskalice možda neće biti vidljiv.

## Kompenzacija ekspozicije i kompenzacija bljeska

Kompenzacija ekspozicije korigira uvjete snimanja mijenjanjem brzine zatvarača, otvora blende i ISO osjetljivosti (kad je odabran [AUTO]).

Funkcija Flash Compensation mijenja samo količinu svjetla bljeskalice.

## Podešavanje moda upravljanja bljeskalicom za podešavanje bljeska (Flash control)

**Tipka MENU → 2 → [Flash control] → odaberite željeno podešenje**

<b>ADI flash</b>	Ova metoda kontrolira osvjetljenje koje daje bljeskalica, obrađujući podatke o udaljenosti i o mjeranju svjetla dobivene iz predbljeska. Ona omogućuje točnu kompenzaciju bljeska gotovo bez ikakvog učinka odbljeska koji emitira objekt.
<b>Pre-flash TTL</b>	Ova metoda kontrolira količinu bljeska ovisno o mjeranju svjetla dobivenom samo iz predbljeska. Ona je podložna utjecaju odbljeska koji emitira objekt.

ADI: Advanced Distance Integration (napredna obrada udaljenosti)



TTL: Through the lens (kroz objektiv)

- Ako je odabrano [ADI flash] uporaba bljeskalice opremljenom značajkom za računanje udaljenosti omogućit će precizniju kompenzaciju bljeska zahvaljujući točnijoj informaciji o udaljenosti.

**Napomene**

- Ako udaljenost između objekta i vanjske bljeskalice (prodaje se zasebno) nije moguće odrediti (bežična bljeskalica koja se koristi preko vanjske bljeskalice (prodaje se zasebno), snimanje s bljeskalicom spojenom preko kabela, snimanje s dvostrukom makro bljeskalicom, itd.), fotoaparatski automatski odabire mod Pre-flash TTL.
- Odaberite [Pre-flash TTL] u sljedećim slučajevima, budući da fotoaparatski ne može provesti kompenzaciju bljeska s opcijom ADI flash.
  - Ako je širokokutni panel priključen na bljeskalicu HVL-F36AM.
  - Ako se za snimanje s bljeskalicom koristi difuzor.
  - Ako se koristi filtar s ekspozicijskim faktorom, npr. ND filtar.
  - Ako se koristi makroobjektiv.
- Opcija ADI flash dostupna je samo u kombinaciji s objektivom koji je opremljen koderom udaljenosti. Kako biste ustanovili je li objektiv opremljen koderom udaljenosti pogledajte upute za uporabu isporučene s objektivom.

**Odabir načina za mjerenje svjetline objekta (Metering mode)****Tipka Fn →  (Metering Mode) → odaberite željeni mod**

 <b>(Multi segment)</b>	Mjeri svjetlo na svakom području nakon dijeljenja ukupnog područja u više njih i određuje odgovarajuću ekspoziciju cijelog kadra.
 <b>(Center weighted)</b>	Mjeri prosječnu svjetlinu cijelog kadra uz naglašavanje središnjeg dijela kadra.
 <b>(Spot)</b>	Mjeri svjetlo u ili oko područja izoštravanja smještenog u središtu kadra.

**Tehnika snimanja**

- Obično za snimanje možete koristiti [Multi segment] mjerenje.
- Ako na objektu u području automatskog izoštravanja postoji priličan kontrast, svjetlinu objekta koji želite snimati s optimalnom ekspozicijom izmjerite pomoću funkcije mjerenja u jednoj točki te iskoristite mogućnost AE zadržavanja (str. 102).

**Napomena**

- Kad je ekspozicija podešena na AUTO, AUTO+ ili Scene Selection, [Metering Mode] je uvijek [Multi segment] i ne možete odabrati druge modove.

# Podešavanje ISO osjetljivosti

Osjetljivost na svjetlo izražava se ISO brojem (indeks preporučene ekspozicije). Što je veći broj, viša je osjetljivost.

## 1 Pritisnite tipku ISO za prikaz izbornika za ISO.

Tipka ISO

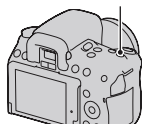

## 2 Odaberite željenu vrijednost kontrolnim tipkama ▲/▼.

- Što je veći broj, viša je razina šuma.
- Odaberete li [Multi Frame NR], željenu vrijednost odaberite pomoću ◀/▶.

### Napomene

- Kad je ekspozicija podešena na AUTO, Sweep Shooting ili Scene Selection, ISO je uvijek AUTO i ne možete odabrati druge ISO brojeve.
- Kad je mod ekspozicije podešen na P/A/S te je ISO podešen na [AUTO], ISO se automatski podesi između ISO 100 i ISO 1600 (DSLR-A580)/ISO 200 i ISO 1600 (DSLR-A560).
- Postavka [AUTO] nije raspoloživa u modu ekspozicije M. Promijenite li mod ekspozicije na M uz podešen [AUTO], promijenit će se u minimalnu ISO osjetljivost. Podesite ISO prema uvjetima snimanja.

### Smanjenje šuma na više snimaka (Multi Frame NR)

Fotoaparat automatski snima više fotografija u nizu, spaja snimke, smanjuje šum te pohranjuje jednu fotografiju. U funkciji Multi Frame NR možete odabrati ISO brojeve do ISO 25600.

Pohranjena fotografija sastavljena je od više snimaka.

### Napomene

- Pritisnite i zadržite okidač dok se snimanje u nizu ne zaustavi.
- Kada je [Image: Quality] je podešeno na [RAW] ili na [RAW & JPEG], ovu funkciju nije moguće koristiti.
- Bljeskalicu, D-Range Optimizer i [Auto HDR] ne mogu se koristiti.

# Automatska kompenzacija za svjetlinu i kontrast (D-Range)

Tipka D-RANGE → odaberite željeno podešenje

Tipka D-RANGE

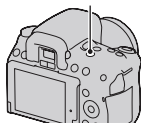

<b>DRP (Off)</b>	Funkcije DRO/Auto HDR se ne koriste.
<b>DRO (D-RangeOptimizer)</b>	Dijeljenjem slike u mala područja fotoaparati analizira kontrast svjetla i sjene između objekta i pozadine te stvara sliku s optimalnom svjetlinom i gradacijom.
<b>HDR (Auto HDR)</b>	Snima tri slike s različitim ekspozicijama te zatim točno ekspaniranom slikom preklapa svijetlo područje podekspanirane slike i tamno područje preekspanirane slike kako bi se dobila slika s bogatom gradacijom. Pohranjuju se dvije slike: slika s točnom ekspozicijom i preklopljena slika.

## Ispravljanje svjetline slike (D-Range Optimizer)

**1** Tipka D-RANGE → **DRO (D-RangeOptimizer)**

**2** Odaberite optimalnu razinu kontrolnim tipkama ◀/▶.

<b>DRP AUTO (Auto)</b>	Automatski ispravlja svjetlinu.
<b>DRO (Level)*</b>	Optimizira gradacije snimljene slike u svakom području slike. Odaberite optimalnu razinu između Lv1 (slabo) i Lv5 (snažno).

\* Lv prikazano uz **DRO** je trenutno odabrani korak.

## Napomene

- Postavka je uvijek [Off] kada je u Scene Selection odabrano [Sunset], [Night View], [Night Portrait] ili [Hand-held Twilight]. Postavka je uvijek [Auto] ako u Scene Selection odaberete ostale modove.
- Pri snimanju s opcijom D-Range Optimizer slika može sadržavati šum. Odaberite odgovarajuću razinu provjerom snimljene slike, osobito kad pojačavate efekt.

## Automatska kompenzacija s bogatom gradacijom (Auto High Dynamic Range)

### 1 Tipka D-RANGE → **HDR** (Auto HDR)

### 2 Odaberite optimalnu razinu kontrolnim tipkama ◀/▶.

<b>HDR</b> AUTO (Auto Exposure Diff.)	Automatski ispravlja razliku ekspozicije.
<b>HDR</b> (Exposure Difference Level)*	Podešava razliku ekspozicije na temelju kontrasta objekta. Odaberite optimalnu razinu između 1 Ev (slabo) i 6 Ev (snažno). Na primjer: Ako je odabrano 2 Ev preklapaju se tri slike: slika s -1 Ev, slika s točnom ekspozicijom i slika s +1 Ev.

\* \_Ev prikazano uz **HDR** je trenutačno odabrani korak.

## Tehnika snimanja

- Budući da se za jednu snimku zatvarač otvara tri puta, pazite na sljedeće:
  - Koristite tu funkciju kad je objekt nepomičan ili ne trepće.
  - Nemojte ponavljati kadriranje.
  - Savjetujemo vam da pri fotografiranju ljudi koristite Live View mod.

## Napomene

- Kada je [Image: Quality] je podešeno na [RAW] ili na [RAW & JPEG], ovu funkciju nije moguće koristiti.

- Ako je mod ekspozicije podešen na AUTO, Sweep Shooting ili Scene Selection, nije moguće odabrati [Auto HDR].
- Ne možete odabrati [Auto HDR] tijekom funkcije Smile Shutter. Uključite li funkciju Smile Shutter uz odabranu opciju [Auto HDR], fotoaparati će privremeno koristiti podešenje za DRO.
- Ne možete započeti sljedeće snimanje dok se ne završi postupak trenutnog snimanja.
- Ovisno o razlici osvjetljenosti objekta i uvjetima snimanja, možda nećete moći postići željeni efekt.
- Ta funkcija ima slab učinak pri uporabi bljeskalice.
- Kad je kontrast scene nizak ili u slučaju značajnijeg potresanja fotoaparata ili zamućenja objekta, možda nećete postići dobre HDR slike. Detektira li fotoaparat takav problem, na snimljenoj slici prikazuje se indikator upozorenja **HDR** . Snimajte ponovno, po potrebi, te obratite pozornost na kontrast ili na zamućenje.







# Obrada slike

## Odabir željene obrade slike (Creative Style)

Osim željene obrade slike, možete po želji podesiti ekspoziciju (brzinu zatvarača i otvor blende) pomoću [Creative Style], za razliku od Scene Selection gdje fotoaparat podešava ekspoziciju.



**1** Tipka Fn →  (Creative Style) → odaberite željeno podešenje

**2** Kad želite podesiti  (Contrast),  (Saturation) ili  (Sharpness), odaberite željenu opciju kontrolnim tipkama ◀/▶, a zatim podesite vrijednost pomoću ▲/▼.

 (Standard)	Za snimanje raznih scena s bogatom gradacijom i krasnim bojama.
 (Vivid)	Povećava se zasićenje i kontrast kako bi se dobile atraktivne snimke živopisnih scena i motiva poput cvijeća, proljetnog zelenila, plavog neba ili prizora mora.
 (Portrait)	Za snimanje boje kože u mekim tonovima. Idealno za snimanje portreta.
 (Landscape)	Povećava se zasićenje, kontrast i oštrina kako bi se snimili živopisni i vrlo jasni pejzaži. Udaljeni krajolici također postaju izraženiji.
 (Sunset)	Za snimanje prekrasnog crvenila sutona.
 (Black & White)	Za snimanje crno-bijelih slika.



Za svaku opciju iz Creative Style moguće je podesiti  (Contrast),  (Saturation) i  (Sharpness).

 (Contrast)	Što je odabrana veća vrijednost, to se više naglašava razlika svjetlosti i sjene čime se postiže veći učinak na slici.
 (Saturation)	Što je odabrana vrijednost veća, to su boje življe. Pri odabiru niže vrijednosti, boje slike su nenapadne i diskretne.
 (Sharpness)	Podešava oštrinu. Što je odabrana vrijednost veća obrisi su naglašeniji, a što je vrijednost niža obrisi su mekši.

### Napomene

- Kad je ekspozicija podešena na AUTO, AUTO+ ili Scene Selection, [Creative Style] je uvijek [Standard] i ne možete odabrati druge postavke.
- Odaberete li [Black & White], ne možete podesiti zasićenje.

## Promjena raspona reprodukcije boja (prostor boje)

Način na koji se boje predstavljaju kombinacijama brojeva ili rasponom reprodukcije boja naziva se "prostor boja". Možete promijeniti prostor boja, ovisno o namjeni.

**Tipka MENU** →  **3** → **[Color Space]** → odaberite željeno podešenje

<b>sRGB</b>	To je standardni prostor boja ovog digitalnog fotoaparata. Koristite sRGB pri normalnom snimanju, primjerice kad snimke namjeravate ispisivati bez ikakvih preinaka.
<b>AdobeRGB</b>	To je široki raspon reprodukcije boja. Adobe RGB je učinkovit kad je velik dio objekta živo zelen ili crven. <ul style="list-style-type: none"> <li>• Naziv datoteke počinje s "_DSC."</li> </ul>

### Napomene

- Adobe RGB je za aplikacije ili pisače koji podržavaju upravljanje bojama i DCF2.0 standard. Pri uporabi aplikacija ili pisača koji ih ne podržavaju može se dobiti slika ili ispisi koji ne reproduciraju boje vjerno.
- Pri prikazivanju slika koje su snimljene s Adobe RGB prostorom boja na fotoaparatu ili uređajima koji ne podržavaju Adobe RGB, slike se prikazuju s niskim zasićenjem.

# Podešavanje tonova boje (White balance)

Tonovi boja objekta mijenjaju se ovisno o značajkama izvora svjetla. Sljedeća tablica pokazuje kako se ton boje mijenja na temelju različitih izvora svjetla u usporedbi s objektom koji ispada bijel pod sunčevim svjetlom.

Vrijeme/ svjetlo	Dnevno svjetlo	Oblačno	Fluorescentno	Klasična žarulja
Svojstva svjetla	Bijela	Plavkasto	Zelenkasto	Crvenkasto

Ravnoteža bjeline je značajka koja podešava ton boje približno onome što vidite. Koristite tu funkciju kad ton boje na slici ne ispadne kako ste očekivali ili kad želite promijeniti ton boje u svrhu određenog fotografskog izričaja.







## Napomene

- Kad je ekspozicija podešena na AUTO, AUTO+ ili Scene Selection, [White Balance] je uvijek [Auto WB] i ne možete odabrati druge modove.
- Ako za rasvjetu imate samo živinu ili natrijevu žarulju, zbog svojstava tog izvora svjetla fotoaparat neće moći postići točnu ravnotežu bjeline. U tim situacijama koristite bljeskalicu.

Podešavanje ravnoteže bjeline u skladu s određenim izvorom svjetla (automatska/pretpodešena ravnoteža bjeline)

## WB na kontrolnoj tipki → odaberite željeno podešenje

- Kad nije odabrano [AWB], ton boje možete precizno ugoditi tipkama ◀/▶. Podešavanjem prema + slika poprima crvenije tonove, a podešavanjem prema – plavkaste.

<b>AWB (Auto WB)</b>	Fotoaparatus automatski detektira izvor svjetla i podešava tonove boja.
 <b>(Daylight)</b>	Odaberete li opciju koja odgovara određenom izvoru svjetla, tonovi boja podešavaju se za taj izvor svjetla (pretpodešena ravnoteža bjeline).
 <b>(Shade)</b>	
 <b>(Cloudy)</b>	
 <b>(Tungsten)</b>	
 <b>(Fluorescent)</b>	
 <b>(Flash)</b>	

### Tehnika snimanja

- Koristite funkciju ravnoteže bjeline s raznim podešenjima ako s odabranom opcijom (str. 122) ne možete postići željenu boju.
- Odaberete li [5500K] (Color Temp.) ili [0] (Color Filter) možete podesiti vrijednost na željenu vrijednost (dolje).
- Odaberete li [Custom], možete registrirati svoje podešenje (str. 116).

### Podešavanje temperature boje i efekta filtra (Color Temperature/Color Filter)

#### WB na kontrolnim tipkama → [5500K] (Color Temp.) ili [0] (Color Filter)

- Kako biste podesili temperaturu boje odaberite vrijednost tipkama ◀/▶.
- Kako biste podesili efekt filtra odaberite smjer kompenzacije tipkama ◀/▶.

#### Napomena

- Budući da su mjerenja boje osmišljena za filmske kamere vrijednosti se razlikuju pod fluorescentnom/natrijevom/živinom lampom. Preporučujemo da ručno podesite ravnotežu bjeline ili načinite probni snimak.

<b>5500K*1 (Color Temp.)</b>	Podršava ravnotežu bjeline s obzirom na temperaturu boje. Što je broj veći, slika je crvenija. Što je broj manji, slika je plavija.
<b>0*2 (Color Filter)</b>	Postiže efekt filtera za kompenzaciju boja za fotografiju. Na temelju korištenja podešene temperature boje kao standardne, boju je moguće kompenzirati u spektar zelene (G) ili purpurne (M).

\*1 Vrijednost odgovara trenutno odabranoj vrijednosti temperature boje.

\*2 Vrijednost odgovara trenutno odabranoj vrijednosti filtra boje.

## Registriranje tonova boje (ručno podešavanje ravnoteže bjeline)

U sceni gdje se ambijentalno svjetlo sastoji od više vrsta izvora svjetla, savjetuje se ručno podesiti ravnotežu bjeline kako bi se bjelina reproducirala točno.

**1** Tipka Fn → AWB (ravnoteža bjeline) →  (Custom)

**2** Pomoću tipaka ◀/▶ odaberite [ SET] i zatim pritisnite središte kontrolne tipke.

**3** Držite fotoaparat tako da bijelo područje potpuno pokriva područje automatskog izoštravanja smješteno u središtu kadra i zatim pritisnite okidač.

Zatvarač klikne i prikazuju se kalibrirane vrijednosti (temperature boje i filter boje).

**4** Pritisnite središte kontrolne tipke.

Na zaslone se vrati prikaz informacija o snimanju uz sačuvano ručno podešenje ravnoteže bjeline.

- Ručno podešenje ravnoteže bjeline registrirano ovim postupkom je aktivno sve do registriranja novog podešenja.

**Napomena**

- Poruka "Custom WB error" označava ja je vrijednost van očekivanog raspona. (Kad se koristi bljeskalica za objekt koji je vrlo blizu ili ako je u kadru objekt svijetle boje.) Registrirate li tu vrijednost, u prikazu informacija o snimanju na zaslonu indikator  postane žut. Tada možete snimati, no savjetujemo vam da ponovno podesite ravnotežu bjeline kako biste dobili točniju vrijednost za nju.

**Za pozivanje ručnog podešenja ravnoteže bjeline****Tipka Fn → AWB (ravnoteža bjeline) →  (Custom)****Napomena**

- Koristi li se bljeskalica pri pritisku okidača, ručno podešenje ravnoteže bjeline se snimi tako da se uzima u obzir i svjetlo bljeskalice. Pri kasnijim snimanjima koristite bljeskalicu.

## **Odabir načina okidanja**

Ovaj fotoaparatus ima šest načina okidanja, npr. pojedinačno i kontinuirano. Koristite ih tako da odgovaraju vašim potrebama.

### Pojedinačno snimanje

To je normalan način snimanja.



  **na kontrolnoj tipki** →  **(Single-shot adv.)**

#### Napomena

- Kad je mod ekspozicije podešen na [Sports Action] u Scene Selection, pojedinačno snimanje nije moguće.



### Kontinuirano snimanje

Fotoaparatus kontinuirano snima fotografije pri sljedećim brzinama\*.

	 HI	 Lo
<b>Live View mod</b>	–	Maksimalno 3 fotografije u sekundi
<b>Mod tražila</b>	Maksimalno 5 fotografije u sekundi	Maksimalno 3 fotografije u sekundi
<b>Live View za provjeru izoštravanja</b>	Maksimalno 5 fotografije u sekundi	–

\* Naši uvjeti mjerenja. Brzina kontinuirano snimanja je manja, ovisno o uvjetima snimanja.

---

**1**   **na kontrolnoj tipki** →  **(Continuous adv.)** → **odaberite željenu brzinu.**

### **2 Izoštrite motiv i snimajte.**

- Kad pritisnete i zadržite okidač, snimanje se nastavlja.
-

## Maksimalan broj kontinuiranih snimaka

Broj mogućih kontinuiranih snimaka ima ograničenje.

U modu Continuous Advance Priority AE

	DSLR-A580	DSLR-A560
<b>Fine</b>	44 snimke	27 snimaka
<b>Standard</b>	45 snimaka	47 snimaka
<b>RAW &amp; JPEG</b>	20 snimaka	7 snimaka
<b>RAW</b>	22 snimke	7 snimaka

## Za kontinuirano snimanje na većim brzinama

Fotoaparat snima kontinuirano s maksimalno sedam slika u sekundi. Ekspozicija i izoštrjenost podešavaju se s prvom snimkom u nizu.

### Tipka → (Speed Priority Cont.)

#### Napomene

- Kontinuirano snimanje nije moguće dok u tražilicu trepće "0". Pričekajte da indikator nestane.
- Ne možete snimati u nizu uporabom Scene Selection modova različitih od [Sports Action].
- Ako je [Face Detection] podešeno na [On] brzina snimanja u nizu može opasti.

## Uporaba samookidanja

Samookidanje s 10-sekundnom odgodom je praktično kad i fotograf želi biti na fotografiji, a samookidanje s 2-sekundnom odgodom je korisno za smanjenje potresanja fotoaparata.

### 1 na kontrolnoj tipki → (Self-timer) → odaberite željeno podešenje

- Broj iza  označava trenutno odabrane sekunde.

### 2 Izoštrite motiv i snimajte.

- Kad je uključeno samookidanje, status se naznačuje audiosignalima i indikatorom self-timera. Pred samo snimanje indikator samookidača trepće brzo i audiosignal je brz.

## Za isključivanje samookidanja

Pritisnite kontrolnu tipku .

### Napomene

- Kad snimate fotografije pomoću tražila, pričvrstite pokrov tražila (str. 34).
- Objektiv ne usmjeravajte prema suncu pri samookidanju s 2-sekundnom odgodom. Sunčevo svjetlo jako zagrijava zavjesicu zatvarača i može je oštetiti.

## Snimanje fotografija uz pomak ekspozicije (bracketing ekspozicije)



Osnovna ekspozicija



Smjer -



Smjer +

Opcija Bracket omogućuje snimanje nekoliko fotografija s različitim stupnjem ekspozicije. Odredite vrijednost odstupanja (koraka) od osnovne ekspozicije i fotoaparat će snimati tri snimke istovremeno automatski mijenjajući ekspozicije. Pritisnite i zadržite okidač dok se snimanje ne zaustavi. Koristi li se bljeskalica, primjenjuje se bracketing bljeskalice kako bi se dobilo više snimaka različito osvijetljenih bljeskalicom. Za snimanje pritisnite okidač uzastopce za svaku pojedinačnu snimku.

---

**1**  na kontrolnoj tipki → **BRK C** (Bracket: Cont.) →  
Odaberite željeni korak bracketinga

---

## 2 Izoštrite motiv i snimajte.

Osnovna ekspozicija podešava se s prvom snimkom u nizu.



- Pritisnite i zadržite okidač dok se snimanje ne zaustavi. Kod bracket snimanja s bljeskalicom pritisnite okidač tri puta.



## Napomene

- Kad je funkcijski kotačić podešen na M, ekspozicija se mijenja podešavanjem brzine zatvarača.
- Pri podešavanju ekspozicije, pomak ekspozicije temelji se na kompenziranoj vrijednosti.
- Bracketing se ne može koristiti kad je mod ekspozicije podešen na AUTO ili Scene Selection.

## EV skala u snimanju bracketingom

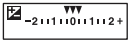
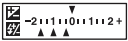
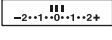
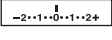
	Bracketing ambijentalnog svjetla* 0,3 koraka, tri snimke Kompenzacija ekspozicije 0	Bracketing bljeskalice 0,7 koraka, tri snimke Kompenzacija bljeskalice -1.0
LCD zaslon (Live View mod)		
LCD zaslon (mod tražila/ standardni prikaz)	 Prikazano u gornjem retku.	 Prikazano u donjem retku.
Tražilo		

\* Ambijentalno svjetlo: Bilo koje svjetlo osim bljeskalice koje osvjetljuje scenu duže vrijeme, primjerice prirodno svjetlo, klasična žarulja ili fluorescentno svjetlo.

- U snimanju s bracketingom prikazan je na EV skali broj indikatora jednak broju mogućih snimaka.
- Kad započne snimanje bracketingom, indikatori koji označavaju već snimljene fotografije počnu nestajati jedan po jedan.

## Snimanje s pomakom ravnoteže bjeline (WB bracket)

Temeljeno na odabranoj ravnoteži bjeline i temperaturi/filtru boje tri slike se snimaju s pomakom ravnoteže bjeline.

### 1 na kontrolnoj tipki → **BRK WB (WB bracket)** → odaberite željeno podešenje

- Ako je odabrano Lo pomak će iznositi 10 mireda\*, a ako je odabrano Hi pomak će iznositi 20 mireda.

### 2 Izoštrite motiv i snimajte.

\* Mired: jedinica kojom se izražava svojstvo konverzije boje pod utjecajem temperaturnih filtera boje.

## Snimanje pomoću daljinskog upravljača

Možete snimati koristeći tipke SHUTTER i 2SEC (okidanje nakon 2 sekunde) na daljinskom upravljaču RMT-DSLR1 (opcija). Također pogledajte upute za uporabu isporučene s daljinskim upravljačem.

### 1 na kontrolnoj tipki → (Remote Commander)

### 2 Izoštrite objekt, usmjerite predajnik daljinskog upravljača prema pripadajućem senzoru i snimajte.

#### Napomena

- Kad snimate fotografije pomoću tražila, pričvrstite pokrov tražila (str. 34).

# Reprodukcija slika

Na LCD zaslonu prikazuje se zadnja snimljena fotografija.

## 1 Pritisnite tipku .

Tipka DISP

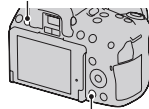

Tipka .

## 2 Odaberite sliku kontrolnim tipkama .

### Za povratak u mod snimanja

Ponovno pritisnite tipku .

### Za promjenu prikaza podataka o snimanju

Pritisnite kontrolnu tipku DISP.

Svakim pritiskom na tipku DISP, prikaz na zaslonu se mijenja na sljedeći način.

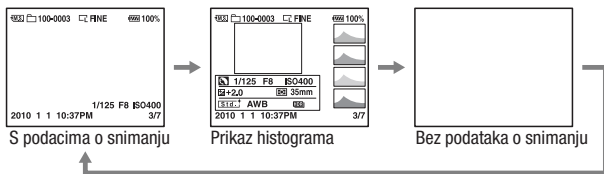

### Odabir mape za reprodukciju

Tipka MENU →  2 → [Select Folder] → odaberite željenu mapu

Za odabir orijentacije pri reprodukciji fotografije snimljene u portretnom položaju

Tipka MENU →  2 → [Playback Display] → odaberite željeno podešenje

## Napomena

- Pri reprodukciji slike na TV-u ili na računalu, slika će se prikazivati u portretnom položaju čak i kad je odabrano [Manual Rotate].

## Pomični prikaz panoramskih snimaka

Odaberite panoramsku sliku, a zatim pritisnite središte kontrolne tipke. Ponovnim pritiskom zaustavlja se reprodukcija.

3D panoramske fotografije ne mogu se prikazivati pomičnim prikazom. Pomični prikaz nije dostupan za fotografije snimljene opcijom [3D Pan.: Image Size] podešenom na [16:9].

## Reprodukcija videozapisa

**1** Tipka MENU →  1 → [Still/Movie Select] → [Movie]

**2** Odaberite željeni videozapis kontrolnom tipkom ◀▶ i pritisnite središte kontrolne tipke.

Pri reprodukciji videozapisa	Operacija kontrolnom tipkom/kotačićem
Pauza/nastavak reprodukcije	●
Ubrzano naprijed	▶
Ubrzano unatrag	◀
Usporeno naprijed	Okrećite kontrolni kotačić udesno tijekom pauze
Usporeno unatrag	Okrećite kontrolni kotačić ulijevo tijekom pauze
Podešavanje glasnoće zvuka	▲/▼

## Podešavanje glasnoće

Tipka MENU →  1 → [Volume Settings] → odaberite željeno podešenje

## Odabir datuma za videozapise za reprodukciju

Videozapisi se pohranjuju prema datumu.

**Tipka MENU** →  **2** → **[Select Date]** → **odaberite željeni datum**

### Napomena

- Na ovom fotoaparatu možda neće biti moguća reprodukcija videozapisa snimljenih drugim uređajima.

## Rotiranje slike

**1** Odaberite snimku koju želite rotirati i zatim pritisnite tipku .

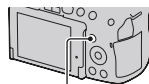

Tipka 

**2** Pritisnite središte kontrolne tipke.

Slika se rotira ulijevo. Za ponovno rotiranje ponovite korak 2.

- Kad jednom rotirate sliku, čak i ako isključite fotoaparat pohranit će se u rotiranom položaju i tako se prikazivati ubuduće.

### Za povratak na normalan reproduksijski prikaz

Pritisnite tipku .

### Napomene

- Nije moguće rotirati videozapise.
- Kad kopirate rotirane snimke na računalo, "PMB" s isporučenog CD-ROM-a može rotirane snimke prikazivati pravilno. Međutim, slike se možda neće rotirati pri uporabi nekih softvera.

## Povećavanje slika

Sliku možete povećati radi bolje provjere. To je praktično za provjeru izoštrenosti snimke.

### 1 Odaberite snimku koju želite povećati i zatim pritisnite tipku .

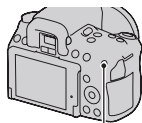

Tipka 

### 2 Povećajte ili smanjite sliku tipkom

 ili .

- Rotiranjem kontrolnog kotačića slike se izmjenjuju pod istim povećanjem prikaza. Kada istom kompozicijom snimate više fotografija možete usporediti njihovu oštrinu.

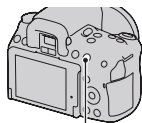

Tipka 

### 3 Kontrolnim tipkama /// odaberite dio koji želite uvećati.

#### Za povratak na normalnu veličinu slike

Pritisnite tipku  kako bi se slika vratila na normalnu veličinu.

#### Raspon uvećanja

Mogući su sljedeći rasponi uvećanja.

Veličina slike	Raspon uvećanja	
	DSLR-A580	DSLR-A560
L	Približno $\times 1,1 - \times 11,8$	Približno $\times 1,1 - \times 11,8$
M	Približno $\times 1,1 - \times 8,8$	Približno $\times 1,1 - \times 8$
S	Približno $\times 1,1 - \times 6$	Približno $\times 1,1 - \times 5,5$

## Odabir prikaza popisa snimaka

### 1 Pritisnite tipku .

Na zaslonu se pojavi indeksni prikaz snimaka.

Tipka 



### 2 Pritisnite tipku DISP više puta za odabir željenog formata prikaza.

- Prikaz se mijenja sljedećim redoslijedom: 9 snimaka → 4 snimke

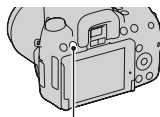





Tipka DISP

### Za povratak na prikaz jedne snimke

Pritisnite tipku  ili središte kontrolne tipke kad odaberete željenu snimku.

### Povratak na indeksni prikaz videozapisa

Za prikaz videozapisa na zaslonu s indeksnim prikazom snimaka odaberite  (videozapis) na kartici pomoću kontrolnih tipaka , a zatim pritisnite središte kontrolne tipke.





Kartica za promjenu između slike/videozapisa

## Automatska reprodukcija snimaka (slide show)

Tipka MENU →  1 → [Slide Show] → [Enter]

Reproducira snimke po redu (slide show). Nakon reprodukcije svih slika, slide show se automatski zaustavlja.

- Prethodnu/sljedeću snimku možete prikazati pritiskom kontrolnih tipaka .
- Slide show se ne može pauzirati.

### **Za prekid prije završetka slide showa**

Pritisnite središte kontrolne tipke.

### **Za odabir trajanja prikaza pojedinačnih slika u slide showu**

**Tipka MENU →  1 → [Slide Show] → [Interval] → odaberite željeni broj sekundi**

### **Za ponavljanje reprodukcije**

**Tipka MENU →  1 → [Slide Show] → [Repeat] → [On]**

### **Reprodukcija videozapisa**

Fotografije i videozapise ne možete reproducirati u istom slide show prikazu. Preko opcije [Still/Movie Select] odaberite reprodukciju videozapisa, a zatim odaberite tip videozapisa.

**Tipka MENU →  1 → [Slide Show] → [Movie Type] → odaberite željeni tip videozapisa**

### **Reprodukcija 3D snimaka**

Spojite li fotoapararat na 3D televizijski prijemnik preko HDMI kabela (prodaje se zasebno) možete reproducirati 3D snimke snimljene u modu 3D Sweep Panorama. Za detalje o 3D snimanju pogledajte stranicu 198. Pogledajte i upute za uporabu isporučene s TV-om.

**Tipka MENU →  1 → [Slide Show] → [Image Type] → [Display 3D Only]**



# Provjera informacija o snimkama

Svakim pritiskom na DISP na kontrolnoj tipki, prikaz informacija se mijenja (str. 123).

## Prikaz osnovnih informacija

### Fotografija

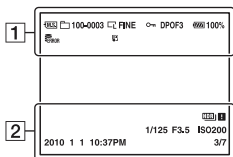

### Videozapis

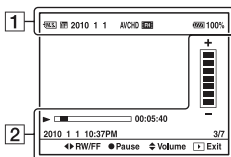

1

Zaslon	Opis
	Memorijska kartica (27)
	Fotografija/videozapis
<b>100-0003</b>	Broj mape-datoteke (165)
<b>2010 1 1</b>	Datum snimanja
	Veličina fotografija (140)/format fotografija (142)/veličina panoramskih fotografija (141)
<b>RAW</b> <b>RAW+J</b> <b>FINE</b> <b>STD</b>	Kvaliteta slike za fotografije (142)
	Zaštita (133)

Zaslon	Opis
<b>DPOF3</b>	DPOF podešenje (171)
	Upozorenje na preostali kapacitet baterije (23)
<b>100%</b>	Preostali kapacitet baterije (23)
	Baza podataka je puna (188)/Greška baze podataka (188)
	Upozorenje za pregrijavanje (188)
<b>AVCHD</b> <b>MP4</b>	Format datoteke videozapisa (82)
<b>1080</b> 	Veličina slike za videozapise (141)

**2**

<b>Zaslon</b>	<b>Opis</b>
<b>2010 1 1</b> <b>10:37:00</b> <b>AM</b>	Datum snimanja
<b>HDR</b> 	Upozorenje za Auto HDR sliku (110)
<b>1/125</b>	Brzina zatvarača (75)
<b>F3.5</b>	Otvor blende (72)
<b>ISO200</b>	ISO osjetljivost (108)
<b>3/7</b>	Broj datoteke/ukupni broj snimaka
	Reprodukcija
	Skala reprodukcije
<b>00:05:40</b>	Brojač
	Glasnoća

## Prikaz histograma

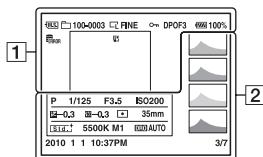

1

Zaslon	Opis
	Memorijska kartica (27)
	Fotografija
<b>100-0003</b>	Broj mape-datoteke (165)
	Veličina fotografija (140)/format fotografija (142)/veličina panoramskih fotografija (141)
<b>WIDE</b>	
<b>STD</b>	
<b>RAW</b> <b>RAW+J</b> <b>FINE</b> <b>STD</b>	Kvaliteta slike za fotografije (142)
	Zaštita (133)
<b>DPOF3</b>	DPOF podešenje (171)
	Upozorenje na preostali kapacitet baterije (23)
<b>100%</b>	Preostali kapacitet baterije (23)
	Baza podataka je puna (188)/Greška baze podataka (188)
	Upozorenje za pregrijavanje (188)

2

Zaslon	Opis
	Histogram* (104)
<b>AUTO</b>	Mod ekspozicije (61 – 80)
<b>1/125</b>	Brzina zatvarača (75)
<b>F3.5</b>	Otvor blende (72)
<b>ISO200</b>	ISO osjetljivost (108)
<b>-0.3</b>	Kompenzacija ekspozicije (103)
<b>-0.3</b>	Kompenzacija bljeska (105)
	Metering mode (107)
<b>35mm</b>	Žarišna duljina (176)
	Creative Style (112)
<b>AWB</b> <b>+1</b> <b>5500K M1</b>	Ravnoteža bjeline (Auto, Preset, Color temperature, Color filter, Custom) (114)
<b>D-R OFF</b> <b>DRO</b>	Upozorenje za snimke dobivene funkcijama D-Range Optimizer (109)/Auto HDR/Auto HDR (110)

Zaslon	Opis
2010 1 1 10:37:00 AM	Datum snimanja
3/7	Broj datoteke/ukupni broj snimaka

\* Ako slika ima dio s pretežno svijetlim ili pretežno tamnim tonovima, taj dio trepće na histogramu (upozorenje na ograničenje svjetline).

# Zaštita slika (Protect)

Snimke možete zaštititi od slučajnog brisanja.

## Uključenje/isključenje zaštite za odabrane snimke

**1** Tipka MENU →  1 → [Protect] → [Multiple Img.]

**2** Snimku koju želite zaštititi odaberite kontrolnom tipkom ◀/▶ i pritisnite središte kontrolne tipke.

Na odabranoj slici se prikazuje oznaka .

- Za poništavanje odabira, ponovno pritisnite središte.

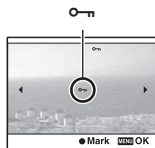

**3** Za zaštitu ostalih slika, ponovite korak 2.

**4** Pritisnite tipku MENU.

**5** Odaberite [Enter] pomoću ▲ i zatim pritisnite središte kontrolne tipke.

### Poništavanje zaštite svih fotografija ili videozapisa

Možete poništiti zaštitu za sve fotografije u trenutno odabranoj mapi ili za sve videozapise od istog datuma.

Tipka MENU →  1 → [Protect] → [Cancel All Images] ili [Cancel All Movies]

# Brisanje snimaka (Delete)

Kad jednom izbrišete snimku, ne možete je vratiti. Prvo provjerite želite li snimke izbrisati ili ne.

## Napomena

- Zaštićene snimke se ne mogu izbrisati.

Brisanje trenutno prikazane snimke.

- 1 Odaberite snimku koju želite izbrisati i zatim pritisnite tipku .**

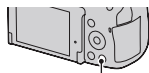

tipku .

- 2 Odaberite [Delete] pomoću  i zatim pritisnite središte kontrolne tipke.**

Brisanje odabranih snimaka

- 1 Tipka MENU →  1 → [Delete] → [Multiple Img.]**

- 2 Snimke koje želite izbrisati odaberite kontrolnom tipkom i zatim pritisnite središte kontrolne tipke.**

Na odabranoj slici se prikazuje oznaka .

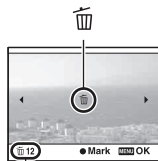

Ukupni broj

- 3 Za brisanje ostalih snimaka ponovite korak 2.**

- 4 Pritisnite tipku MENU.**

---

**5** Odaberite [Delete] kontrolnom tipkom ▲ i pritisnite središte kontrolne tipke.

---

#### Brisanje svih snimaka u mapi

Briše sve fotografije u mapi. Prikazuje se samo pri reprodukciji fotografije.

---

**1** Tipka MENU →  1 → [Delete] → [All in Folder]

---

**2** Odaberite [Delete] kontrolnom tipkom ▲ i pritisnite središte kontrolne tipke.

---

#### Brisanje videozapisa od istog datuma

Briše sve videozapise snimljene određenog datuma. Prikazuje se samo pri reprodukciji videozapisa.

---

**1** Tipka MENU →  1 → [Delete] → [All in Date Rng.]

---

**2** Odaberite [Delete] kontrolnom tipkom ▲ i pritisnite središte kontrolne tipke.

---

# Gledanje snimaka na TV prijemniku

Za gledanje snimaka iz fotoaparata na TV-u potreban je HDMI kabel (opcija) i HD TV opremljen HDMI priključnicom.

## 1 Isključite fotoaparat i TV prijemnik prije spajanja fotoaparata na TV.

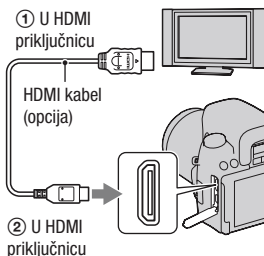

## 2 Uključite TV i odaberite ulaz.

- Također pogledajte upute za uporabu TV prijemnika.

## 3 Uključite fotoaparat.

Slike snimljene fotoaparatom prikazuju se na TV zaslonu. Odaberite željenu snimku kontrolnim tipkama ◀▶.

- LCD zaslon na fotoaparatu se ne uključuje.

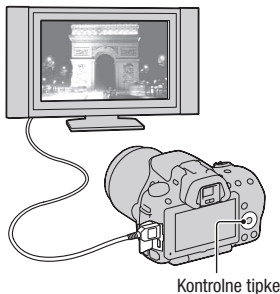

### Napomene

- Koristite HDMI kabel s logom HDMI.
- Koristite HDMI minipriključak na jednom kraju (za fotoaparat) i priključak prikladan za spajanje na vaš TV na drugom kraju.
- Neki uređaji možda neće raditi pravilno.



- Nemojte spajati izlaznu priključnicu uređaja s HDMI priključnicom fotoaparata. To može prouzročiti nepravilnosti u radu.

## 0 "PhotoTV HD"

Ovaj fotoaparat je kompatibilan s "PhotoTV HD" standardom.

Spajanjem Sony PhotoTV HD kompatibilnog uređaja pomoću HDMI kabela, možete uživati u potpuno novom doživljaju fotografija u očaravajućoj Full HD kvaliteti.

"PhotoTV HD" omogućuje prikaz detaljne, fotografski realistične slike suptilnih tekstura i boja.

## Pregledavanje 3D fotografija na 3D televizijskom prijemu

Pri reprodukciji slike snimljene funkcijom 3D Sweep Panorama, pritisnite kontrolnu tipku ▼ za reprodukciju slike s 3D efektom na TV zaslonu.

## Gledanje samo 3D snimaka

Možete reproducirati samo slike snimljene u modu 3D Sweep Panorama.

Tipka MENU →  1 → [3D Viewing]

## Primjena funkcije "BRAVIA" Sync

Spojite li fotoaparat HDMI kabelom na TV koji podržava "BRAVIA" Sync, možete upravljati fotoaparatom pomoću daljinskog upravljača TV-a.

### 1 Spojite fotoaparat na TV koji podržava "BRAVIA" Sync (str. 136).

Ulaz se promijeni automatski i na TV zaslonu prikazuje se slika snimljena fotoaparatom.

### 2 Pritisnite tipku SYNC MENU na daljinskom upravljaču TV-a.

### 3 Koristite tipke na daljinskom upravljaču TV-a.

## Opcije za Sync Menu

<b>Slide Show</b>	Reproducira snimke automatski (str. 127).
<b>1 Image Display</b>	Povratak na prikaz jedne snimke.
<b>Still/Movie Select</b>	Odabire fotografiju ili videozapis za reprodukciju.
<b>Image Index</b>	Prijelaz na indeksni prikaz.
<b>3D Viewing</b>	Reprodukcija 3D fotografija na 3D TV-u spojenim s fotoaparatom.
<b>Select Folder</b>	Odabire mapu sa snimkama za reprodukciju.
<b>Select Date</b>	Odabire datum za videozapis za reprodukciju.
<b>Delete</b>	Brisanje snimaka.

### Napomene

- Raspoložive funkcije su ograničene dok je fotoaparat spojen na TV putem HDMI kabela.
- Te postupke omogućuju samo TV prijemnici koji podržavaju "BRAVIA" Sync. SYNC Menu funkcije razlikuju se ovisno o spojenom TV-u. Detalje potražite u uputama za uporabu TV-a.
- Ako fotoaparat reagira na neželjeni način pri upravljanju pomoću daljinskog upravljača TV-a dok je fotoaparat spojen HDMI kabelom na TV drugog proizvođača, podesite [CTRL FOR HDMI] u izborniku  Setup na [Off].

## Uporaba fotoaparata u inozemstvu

Ako fotografije gledate na zaslonu TV-a, fotoaparat i TV moraju imati podešen isti sustav boja.

### NTSC sustav (1080 60i)

Bahami, Bolivija, Kanada, Srednjoafrička Republika, Čile, Kolumbija, Ekvador, Jamajka, Japan, Koreja, Meksiko, Peru, Surinam, Tajvan, Filipini, SAD, Venezuela, itd.

### PAL sustav (1080 50i)

Australija, Austrija, Belgija, Kina, Hrvatska, Češka, Danska, Finska, Njemačka, Nizozemska, Hong Kong, Mađarska, Indonezija, Italija, Kuvajt, Malezija, Novi Zeland, Norveška, Poljska, Portugal, Rumunjska, Singapur, Slovačka, Španjolska, Švedska, Švicarska, Tajland, Turska, Ujedinjeno Kraljevstvo, Vijetnam itd.

### PAL-M sustav (1080 50i)

Brazil

**PAL-N sustav (1080 50i)**

Argentina, Paragvaj, Urugvaj

**SECAM sustav (1080 50i)**

Bugarska, Francuska, Grčka, Gvajana, Iran, Irak, Monako, Rusija, Ukrajina, itd.

# Podešavanje veličine i kvalitete slike

## Veličina slike

Tipka MENU →  1 → [Image: Size] → odaberite željenu veličinu

Kada je [Image: Aspect Ratio]: [3:2]  
DSLR-A580

Veličina slike		Smjernice za uporabu
L:16M	4912 × 3264 piksela	Za ispis do veličine A3+
M:8.4M	3568 × 2368 piksela	Za ispis do veličine A4
S:4.0M	2448 × 1624 piksela	Za ispis veličine L/2L

DSLR-A560

Veličina slike		Smjernice za uporabu
L:14M	4592 × 3056 piksela	Za ispis do veličine A3+
M:7.4M	3344 × 2224 piksela	Za ispis do veličine A4
S:3.5M	2288 × 1520 piksela	Za ispis veličine L/2L

Kada je [Image: Aspect Ratio]: [16:9]  
DSLR-A580

Veličina slike		Smjernice za uporabu
L:14M	4912 × 2760 piksela	Za gledanje na high-definition TV prijemniku
M:7.1M	3568 × 2000 piksela	
S:3.4M	2448 × 1376 piksela	

DSLR-A560

Veličina slike		Smjernice za uporabu
L:12M	4592 × 2576 piksela	Za gledanje na high-definition TV prijemniku
M:6.3M	3344 × 1872 piksela	
S:2.9M	2288 × 1280 piksela	

### Napomena



- Ako odaberete RAW format s opcijom [Image: Quality] veličina slike za RAW bit će L. Ova veličina ne prikazuje se na zaslonu.

## Podešavanje veličine panoramskih fotografija



Možete podesiti veličinu panoramskih fotografija. Veličina fotografija ovisi o postavci smjera snimanja (str. 68).

**Tipka MENU** → **📷 2** → **[Panorama: Size]** ili **[3D Pan.: Image Size]**  
→ odaberite željenu veličinu

### [Panorama: [Size]

 <b>STD (Standard)</b>	Okomito: 3872 × 2160 Vodoravno: 8192 × 1856
 <b>WIDE (Wide)</b>	Okomito: 5536 × 2160 Vodoravno: 12416 × 1856

### [3D Pan.: Image Size]

 <b>16:9 (16:9)</b>	Vodoravno: 1920 × 1080
 <b>STD (Standard)</b>	Vodoravno: 4912 × 1080
 <b>WIDE (Wide)</b>	Vodoravno: 7152 × 1080

## Movie: Veličina



Što je veća slika, viša je kvaliteta snimke.

**Tipka MENU** → **📷 1** → **[Movie: Size]** → odaberite veličinu

### [AVCHD] mod

 <b>FH (1920 × 1080)</b>	17 Mbps: Snima s najvišom kvalitetom slike za gledanje na high-definition TV-u.
--	---

### [MP4] mod

 <b>1080 (1440 × 1080)</b>	12 Mbps: Snima s visokom kvalitetom slike za gledanje na high-definition TV-u.
 <b>VGA (VGA) (640 × 480)</b>	3 Mbps: Snimanje veličine slike prikladne za postavljanje na internet.

### Napomena

- Dobiva se telefoto slika, osim ako je za videozapise odabrana veličina slike [VGA] (samo DSLR-A560).

## Omjer širine i visine slike

Tipka MENU →  1 → [Image: Aspect Ratio] → odaberite željeni omjer

3:2	Normalan omjer.
16:9	Omjer za HDTV.

### Napomena

- Ta opcija ne može se podesiti kad je mod ekspozicije podešen na Sweep Panorama.

## Kvaliteta

Tipka MENU →  1 → [Image: Quality] → odaberite željeno podešenje

<b>RAW (RAW)</b>	Format datoteka: RAW (neobrađeni podaci) Taj format ne izvodi nikakvo digitalno procesiranje na slikama. Odaberite taj format za procesiranje slike u profesionalne svrhe na računalu. <ul style="list-style-type: none"><li>• Veličina slike je stalno podešena na maksimum. Veličina slike nije prikazana na LCD zaslonu.</li></ul>
<b>RAW+J (RAW &amp; JPEG)</b>	Format datoteka: RAW (neobrađeni podaci) + JPEG Istodobno se kreira RAW slika i JPEG slika. To je praktično kad vam trebaju dvije slikovne datoteke, JPEG za gledanje i RAW za editiranje. <ul style="list-style-type: none"><li>• Kvaliteta slike je stalno podešena na [Fine] a veličina slike na [L].</li></ul>
<b>FINE (Fine)</b>	Format datoteka: JPEG
<b>STD (Standard)</b>	Slika se pri snimanju komprimira u JPEG format. Budući da je omjer kompresije za <b>STD</b> (Standard) veći od onog iz <b>FINE</b> (Fine), veličina datoteke za <b>STD</b> je manja od one za <b>FINE</b> . Time se omogućuje snimanje više datoteka na memorijsku karticu, no kvaliteta slike će biti niža.

## **Napomena**

- Ta opcija ne može se podesiti kad je mod ekspozicije podešen na Sweep Panorama.
- Za detalje o broju mogućih snimaka kad se promijeni kvaliteta slike, pogledajte str. 35.

## **O RAW slikama**

Za otvaranje RAW slika snimljenih ovim fotoaparatom treba vam softver "Image Data Converter SR" priložen na CD-ROM-u (isporučen). Tim softverom se RAW slika može otvoriti i konvertirati u neki uobičajeni format kao što je JPEG ili TIFF te joj možete ponovno podesiti ravnotežu bjeline, zasićenje boje, kontrast i sl.

- RAW format ne može se ispisati uporabom funkcije DPOF (ispisivanje) odabranog pisača.
- Opciju [Auto HDR] ne možete podesiti za fotografije RAW formata.

# Podešavanje načina za snimanje na memorijsku karticu

## Odabir načina dodjeljivanja broja datoteke snimkama

Tipka MENU →  1 → [File Number] → odaberite željeno podešenje

<b>Series</b>	Fotoaparatus ne resetira brojeve i redom pridjeljuje brojeve datotekama dok ne dosegne "9999".
<b>Reset</b>	Fotoaparatus resetira brojeve u sljedećim slučajevima i pridjeljuje datotekama brojeve od "0001." Ako mapa za snimanje sadrži datoteku, dodjeljuje se broj za jedan veći od najvećeg broja. <ul style="list-style-type: none"><li>– Kad se promijeni format mape.</li><li>– Kad se izbrišu sve snimke u mapi.</li><li>– Kad zamijenite memorijsku karticu.</li><li>– Kad formatirate memorijsku karticu.</li></ul>

## Odabir formata naziva mape

Pohranjene snimke pohranjuju se u automatski kreirane mape unutar mape DCIM na memorijskoj kartici.

Tipka MENU →  1 → [File Name] → odaberite željeno podešenje

<b>Standard form</b>	Oblik naziva mape će biti sljedeći: broj mape + MSDCF. Primjer: 100MSDCF
<b>Date form</b>	Oblik naziva mape će biti sljedeći: broj mape + G (zadnja znamenka)/MM/DD. Primjer: 10100405 (naziv mape: 100, datum: 04/05/2010)

### Napomena

- Oblike mape za videozapise je uvijek "broj mape + ANV01".



## Kreiranje nove mape

Možete kreirati na memorijskoj kartici mapu za pohranu snimaka. Kreira se nova mapa s brojem većim od prethodno kreirane i mapa postaje nova mapa za snimanje. Mapa za fotografije i mapa za videozapise kreiraju se u isto vrijeme.

**Tipka MENU** →  1 → **[New Folder]**

### Napomene

- Kad u fotoaparatu umetnete memorijsku karticu koja je prethodno upotrebljavana s drugim uređajem i snimate, može se automatski kreirati nova mapa.
- U jednu mapu se može pohraniti do 4000 slika. Kad se premaši kapacitet mape, automatski se kreira nova mapa.

## Odabir mape za snimanje

Odaberete li mapu s nazivom standardnog oblika i tamo su dvije ili više mapa, možete odabrati mapu za koja će se koristiti za pohranu snimaka.

**Tipka MENU** →  1 → **[Select REC Folder]** → odaberite željenu mapu

### Napomena

- Mapu ne možete odabrati ako ste odabrali opciju [Date Form].
- Nije moguće odabrati mapu za videozapise.

## Formatiranje memorijske kartice

Imajte na umu da se formatiranjem nepovratno brišu svi podaci s memorijske kartice, uključujući zaštićene snimke.

**Tipka MENU** →  1 → **[Format]** → **[Enter]**

### Napomene

- Pri formatiranju svijetli indikator pristupa. Dok svijetli indikator pristupa, ne uklanjajte memorijsku karticu.
- Formatirajte memorijsku karticu u fotoaparatu. Ovisno o primijenjenom formatu, možda se neće moći koristiti u fotoaparatu formatirate li je na računalu.
- Ovisno o memorijskoj kartici, formatiranje može trajati nekoliko minuta.

## Obnavljanje podataka o snimcima

Kad se u datoteci s podacima o videozapisima pronadu nepodudarnosti koje uzrokuje procesiranje videozapisa na računalima i sl., videozapisi s memorijske kartice neće se reproducirati u tom obliku. Ako se to dogodi, fotoaparatus popravlja datoteku.

**Tipka MENU** →  **1** → **[Recover Image DB]** → **[Enter]**

### Napomena

- Upotrijebite dovoljno napunjenu bateriju. Slabo napunjena baterija može pri postupku popravljanja datoteke uzrokovati oštećenje podataka.

## Provjeravanje preostalog kapaciteta kartice

Prikazuje preostalo vrijeme snimanja za videozapise i broj fotografija koje se mogu snimiti na memorijsku karticu.





**Tipka MENU** →  **1** → **[Display Card Space]**

## Podešavanje prijenosa podataka za Eye-Fi karticu



Podešava hoćete li koristiti funkciju prijenosa snimaka pri uporabi Eye-Fi kartice (komercijalno nabavljiva). Ta opcija prikazuje se ako je u fotoaparatus umetnuta Eye-Fi kartica.

**Tipka MENU** →  **2** → **[Upload Settings]** → odaberite željeno podešenje

### Indikatori statusa tijekom komunikacije

	Prispravno stanje. Neće se slati nikakve snimke.
	Prispravno stanje prijenosa.
	Povezivanje.
	Prijenos podataka.
	Greška

## Napomene

- Prije korištenja Eye-Fi kartice podesite pristupnu točku za bežični LAN i odredite prosljeđivanja. Za detalje pogledajte upute za uporabu isporučene s Eye-Fi karticom.
- Eye-Fi kartice prodaju se u SAD-u, Kanadi, Japanu te u nekim europskim zemljama (od svibnja 2010.).
- Za više informacija kontaktirajte, molimo, proizvođača ili dobavljača.
- Eye-Fi kartice mogu se koristiti samo u zemljama/regijama gdje su kupljene. Koristite Eye-Fi kartice u skladu sa zakonima države/regije u kojoj ste je kupili.
- Eye-Fi kartice sadržavaju i funkciju bežičnog LAN-a. Ne ulažite Eye-Fi kartice u fotoaparata kada je to zabranjeno, primjerice u zrakoplovu. Ako je Eye-Fi kartica uložena u fotoaparata, podesite [Upload Settings] na [Off]. Kad je opcija [Upload Settings] podešena na [Off], na zaslonu se prikazuje  Off.
- Pri prvom uporabi sasvim nove Eye-Fi kartice, kopirajte instalacijsku datoteku softvera za upravljanje Eye-Fi karticom s kartice na računalo prije formatiranja kartice.
- Koristite Eye-Fi karticu nakon ažuriranja firmvera najnovijom verzijom. Za detalje pogledajte upute za uporabu isporučene s Eye-Fi karticom.
- Štedni mod fotoaparata neće raditi pri prijenosu snimaka.
- Prikaže li se  (greška), izvadite memorijsku karticu i ponovno je umetnite ili isključite i ponovno uključite fotoaparata. Prikaže li se  ponovno, Eye-Fi kartica je možda oštećena.
- Na komunikaciju u Wi-Fi mreži mogu utjecati drugi komunikacijski uređaji. Ako je komunikacijski signal slab, približite se pristupnoj točki Wi-Fi mreže.
- Za detalje o tipu datoteka koje se mogu prenositi pogledajte upute za uporabu isporučene s Eye-Fi karticom.
- Ovaj proizvod ne podržava Eye-Fi "Endless Memory Mode". Pripazite da Eye-Fi kartice koje ulažete u proizvod imaju isključenu značajku "Endless Memory Mode".

# Promjena podešenja za smanjenje šuma

## Isključenje funkcije smanjenja šuma pri snimanju s dugom ekspozicijom

Isključenje funkcije smanjenja šuma pri snimanju s dugom ekspozicijom Podesite li brzinu zatvarača na sekundu ili duže (snimanje s dugom ekspozicijom), uključit će se funkcija smanjenja šuma onoliko dugo koliko je otvoren zatvarač.

Time će se smanjiti zrnati šum tipičan za dugu ekspoziciju. Dok je aktivna funkcija smanjenja šuma, prikazuje se pripadajuća poruka i ne možete načiniti drugu snimku. Odaberite [On] kad vam je važna kvaliteta slike. Odaberite [Off] kad vam je važno brzo snimanje.

**Tipka MENU →  3 → [Long Exposure NR] → [Off]**

### Napomene

- Ako je mod ekspozicije podešen na Sweep Shooting ili na snimanje u nizu, kontinuirani bracketing, [Hend-held Twilight] u Scene Selection, ili je ISO podešeno na [Multi Frame Noise Reduct.], smanjenje šuma ne provodi se čak i ako je podešeno na [On] (uključeno).
- Kad je ekspozicija podešena na AUTO ili Scene Selection, ne možete isključiti smanjenje šuma.

## Podešavanje smanjenja šuma za snimanje s visokom ISO osjetljivošću

Fotoaparat smanjuje šum koji je postao suviše primjetan uslijed visoke osjetljivosti.

Odaberite [Auto] kad vam je važna kvaliteta slike. Odaberite [Weak] kad vam je važno brzo snimanje.

**Tipka MENU →  3 → [High ISO NR] → odaberite željeno podešenje**

### Napomene

- [Weak] se automatski odabire za snimanje u nizu ili za kontinuirani bracketing, čak i ako tu postavku podesite na [Auto].
- Ako je mod ekspozicije podešen na AUTO, Sweep Shooting ili Scene Selection, nije moguće odabrati [Weak].
- Na RAW fotografijama se provodi smanjenje šuma.

# Promjena funkcije tipaka

## Promjena funkcije tipke AEL

Za tipku AEL je moguće odabrati jednu od sljedeće dvije funkcije.

- Zadržavanje blokirane vrijednosti ekspozicije pritiskom i zadržavanjem tipke AEL ([Hold]).
- Zadržavanje blokirane vrijednosti ekspozicije jednim pritiskom tipke AEL te sve dok ju ponovno ne pritisnete ([Toggle]).

**Tipka MENU → ⚙ 1 → [AEL] → odaberite željeno podešenje**

### Napomene

- Dok je vrijednost ekspozicije blokirana, na LCD zaslonu i u tražilu se pojavljuje ✱. Pripazite da ne resetirate postavku.
- Postavke [Hold] i [Toggle] utječu na ručno prebacivanje (str. 78) u modu ručno podešene ekspozicije.
- Ako je odabrano [Toggle] pripazite da ponovno pritisnete tipku AEL kako biste poništili blokadu.

## Promjena funkcije tipke AEL

Za funkciju tipke AEL u Live View modu za provjeru izoštravanja možete odabrati [Focus Magnifier] (standardno podešenje) ili [AEL].

**Tipka MENU → ⚙ 1 → [Func. of AEL button] → odaberite željeno podešenje**

## Promjena funkcije tipke za zadržavanje izoštravanja na funkciju provjere dubinske oštine

Ako koristite objektiv opremljen tipkom za zadržavanje izoštravanja možete funkciju te tipke promijeniti u provjeru dubinske oštine snimka.

**Tipka MENU → ⚙ 1 → [Focus Hold Button] → [D.O.F.Preview]**

# Promjena ostalih postavki

## Uključivanje/isključivanje zvuka

Odabire zvuk koji će se čuti kad je zatvarač blokiran, pri odbrojanju za samookidanje i sl.

**Tipka MENU** →  **2** → **[Audio signals]** → **odaberite željeno podešenje**

## Uklanjanje Help Guide prikaza sa zaslona

Možete isključiti Help Guide koji se prikazuje pri rukovanju fotoaparatom. To je praktično kad želite brzo izvesti sljedeći postupak.

**Tipka MENU** →  **1** → **[Help Guide Display]** → **[Off]**

## Podešavanje vremena za isključenje fotoaparata u štedni mod

Možete podesiti vrijeme nakon kojeg će se fotoaparat isključivati u štedni mod (Power Save) za Live View mod (LV) i mod tražila (OVF). Pritisak okidača dopola vraća fotoaparat u mod snimanja.

**Tipka MENU** →  **1** → **[Power save (LV)]** ili **[Power Save (OVF)]** → **odaberite željeno vrijeme**

### Napomena

- Neovisno o ovom podešenju, fotoaparat se isključuje u štedni mod nakon 30 minuta kad je spojen na TV ili mu je način okidanja podešen na [Remote Cdr.].

## Okidanje bez montiranog objektiva

Možete okidati i kada na fotoaparat nije pričvršćen objektiv. Odaberite ovu postavku u slučaju spajanja fotoaparata na astronomski teleskop i sl.

**Tipka MENU** →  **1** → **[Release w/oLens]** → **[Enable]**

## Napomena

- Točno očitavanje ne može se postići ukoliko koristite objektiv koji ne posjeduju kontakte za objektiv, kao npr. astronomski teleskop. U takvim slučajevima ekspoziciju podesite ručno uz provjeru snimljene fotografije.

## Odabir jezika

**Tipka MENU** →  **1** → **[Language]** → odaberite željeni jezik

## Podешavanje pokazne reprodukcije videozapisa

Možete podesiti fotoaparat da nakon otprilike jedne minute nekorištenja započne pokaznu reprodukciju videozapisa.

**Tipka MENU** →  **2** → **[Demo Mode]** → **[On]**

# Podešavanje LCD zaslona

## Podešavanje svjetline LCD zaslona

Svjetlina LCD zaslona se automatski podešava prema okolnim svjetlosnim uvjetima pomoću svjetlosnog senzora (str. 15). Možete ručno podesiti svjetlinu LCD zaslona ili odabrati postavku koja je prikladna za vanjske uvjete sunčanog dana.

**Tipka MENU** →  **1** → **[LCD Brightness]** → **odaberite željeno podešenje**

### Napomene

- Kad je ta opcija podešena na [Auto], nemojte prekrivati svjetlosni senzor rukom i sl.
- Pri uporabi fotoaparata s adapterom AC-PW20 AC (opcija), svjetlina LCD zaslona je uvijek podešena na najsvjetliju vrijednost, čak i ako odaberete [Auto].

## Podešavanje trajanja prikaza slike odmah nakon snimanja (Auto review)

Snimku možete provjeriti na zaslonu odmah nakon snimanja. Možete promijeniti prikazano vrijeme.

**Tipka MENU** →  **2** → **[Auto Review]** → **odaberite željeno podešenje**

### Napomena

- U automatskom pregledu slika se neće prikazivati u okomitom položaju čak ni ako je [Playback Display] podešen na [Auto Rotate] (str. 123).



## Ostavljanje LCD zaslona uključenim pri gledanju u tražilo

Kad je preklopka LIVE VIEW/OVF podešena u položaj "OVF", LCD zaslon se isključuje i za gledanje možete upotrijebiti tražilo. Standardnim podešenjem se pri gledanju u tražilo isključuje LCD zaslon kako bi se smanjilo trošenje baterije. Želite li da LCD zaslon ostane uključen dok gledate u tražilo, odaberite [Off].

**Tipka MENU → ⚙ 1 → [Auto off w/VF] → [Off]**

## Podešavanje mreže linija

Mreža linija je pomoć prilikom komponiranja kadra. Možete uključiti ili isključiti mrežu linija ili odabrati tip mreže linija. Prikazuje se i kadar dostupan za snimanje videozapisa.

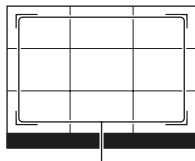

Kadar raspoloživ za snimanje videozapisa

**Tipka MENU → ⚙ 2 → [Grid Line] → odaberite željeno podešenje**

### Napomena

- Mreža linija prikazuje se samo kad je fotoaparat u modu automatskog prikaza (str. 152) ili u Live View modu za provjeru izoštravanja.

# Provjera verzije fotoaparata

Prikazuje verziju vašeg fotoaparata. Provjerite verziju pri objavi nadogradnje firmvera.

**Tipka MENU** →  **2** → **[Version]**

## Napomena

- Nadogradnju je moguće provesti samo ako je kapacitet baterije na 50% ili više. Savjetujemo vam uporabu dovoljno napunjene baterije ili AC adaptera AC-PW10AM (opcija).

# Resetiranje na standardne postavke

Možete resetirati glavne funkcije fotoaparata.

**Tipka MENU** → **2** → **[Reset Default]** → **[Enter]**

Mogu se resetirati sljedeće opcije.

Opcije	Resetiraju se na
Kompenzacija ekspozicije (103)	±0.0
Prikaz osnovnih informacija (42)	Grafički prikaz
Reprodukcijski prikaz (123)	Prikaz jedne snimke (s informacijama o snimanju)
Način okidanja (118)	Single-shot Adv.
Flash Mode (98)	Fill-flash (razlikuje se ovisno o tome je li ugrađena bljeskalica otvorena ili ne)
Autofocus Mode (88)	AF-A
AF area (89)	Wide
Face Detection (95)	On
Smile Shutter (96)	Off
ISO (108)	AUTO
Metering Mode (107)	Multi segment
Flash Compensation (105)	±0.0
White Balance (114)	AWB (Auto white balance)
Color Temp./Color Filter (115)	5500K, Color Filter 0
Custom white balance (116)	5500K
DRO/Auto HDR (109)	D-Range Optimizer: Auto
Creative Style (112)	Standard
Scene Selection (63)	Portrait
Sweep Shooting (66)	Sweep Panorama

## Izbornik za snimanje

Opcije	Resetiraju se na
Image: Size (140)	L:16M (DSLR-A580)/ L:14M (DSLR-A560)
Image: Aspect Ratio (142)	3:2
Image: Quality (142)	Fine

<b>Opcije</b>	<b>Resetiraju se na</b>
Movie: Size (141)	1920 × 1080
Movie: File Format (82)	AVCHD
Movie: Audio Rec. (83)	On
SteadyShot (59)	On
Panorama: Size (141)	Standard
Panorama: Direction (68)	Right
3D Pan.: Image Size (141)	Standard
3D Pan.: Direction (69)	Right
Flash control (106)	ADI flash
AF Illuminator (100)	Auto
AF method (91)	Contrast AF
Color Space (113)	sRGB
Long Exposure NR (148)	On
High ISO NR (148)	Auto

### **Izbornik korisničkih postavki**

<b>Opcije</b>	<b>Resetiraju se na</b>
Eye-Start AF (41)	Off
Func. of AEL button (149)	Focus Magnifier
AEL (149)	Hold
Focus Hold Button (149)	Focus Hold
Red Eye Reduction (100)	Off
Release w/oLens (150)	Disable
Auto off w/VF (153)	On
Grid Line (153)	Off
Histogram (104)	Off
Auto Review (152)	Off
Izbornik za reprodukciju	Off

### **Izbornik za reprodukciju**

<b>Opcije</b>	<b>Resetiraju se na</b>
Slide Show – Repeat (127)	Off
Slide Show – Interval (127)	3 sec
Slide Show – Image Type (127)	All

<b>Opcije</b>	<b>Resetiraju se na</b>
Specify Printing – Date Imprint (172)	Off
Volume Settings (124)	2
Playback Display (123)	Auto Rotate

### **Izbornik Memory Card Tool**

<b>Opcije</b>	<b>Resetiraju se na</b>
File Number (144)	Series
Folder Name (144)	Standard Form

### **Izbornik podešenja**

<b>Opcije</b>	<b>Resetiraju se na</b>
LCD Brightness (152)	Auto
Power Save (LV) (150)	1 Min
Power Save (OVF) (150)	10 Sec
CTRL FOR HDMI (137)	On
Help Guide Display (150)	On
USB Connection (164)	Mass Storage
Upload Settings (146)	On
Audio signals (150)	On
Demo Mode (151)	Off
Audio signals (151)	On
Demo Mode (152)	Off

# Uporaba s računalom

Na isporučenom CD-ROM-u nalaze se sljedeće aplikacije koje vam omogućuju kreativniju uporabu snimaka načinjenih ovim fotoaparatom.

- Sony Image Data Suite
  - "Image Data Converter SR"
  - "Image Data Lightbox SR"
- "PMB" (Picture Motion Browser)

## Napomena

- "PMB" nije kompatibilan s Macintosh računalima.

## Preporučena konfiguracija računala (Windows)

Za uporabu isporučenog softvera i importiranje snimaka putem USB veze preporučuje se sljedeća konfiguracija računala.

<b>OS (prethodno instaliran)</b>	Microsoft Windows XP* <sup>1</sup> SP3/Windows Vista* <sup>2</sup> SP2/Windows 7
<b>"PMB"</b>	<b>CPU:</b> Intel Pentium III 800 MHz ili brži (Za reprodukciju/editiranje High Definition videozapisa: Intel Core Duo 1,66 GHz ili brži/Intel Core 2 Duo 1,66 GHz ili brži) <b>Memorija:</b> 512 MB ili više (Za reprodukciju/editiranje High Definition videozapisa: 1 GB ili više) <b>Tvrđi disk:</b> Potreban prostor na disku za instaliranje – približno 500 MB <b>Zaslon:</b> Razlučivost zaslona – 1024 × 768 točaka ili više
<b>"Image Data Converter SR Ver.3" "Image Data Lightbox SR"</b>	<b>CPU/Memorija:</b> Pentium 4 ili brži/1 GB ili više <b>Zaslon:</b> 1024 × 768 točaka ili više

\*1 64-bitne i Starter (Edition) verzije nisu podržane. Za korištenje funkcije kreiranja diskova potreban je Windows Image Mastering API (IMAPI) Ver. 2.0 ili noviji.

\*2 Nije podržano Starter (Edition) izdanje.

## Preporučena konfiguracija računala (Macintosh)

Za uporabu isporučenog softvera i importiranje snimaka putem USB veze preporučuje se sljedeća konfiguracija računala.

<b>OS (prethodno instaliran)</b>	<b>USB spajanje:</b> Mac OS X (v10.3, 10.4, 10.5, 10.6) <b>"Image Data Converter SR Ver.3"/"Image Data Lightbox SR":</b> Mac OS X (v10.4, 10.5, 10.6 (Snow Leopard))
<b>"Image Data Converter SR Ver.3" "Image Data Lightbox SR"</b>	<b>CPU:</b> Power PC G4/G5 serija (preporučuje se 1 GHz ili brži)/Intel Core Solo/Core Duo/Core 2 Duo ili brži <b>Memorija:</b> preporučuje se 1 GB ili više <b>Zaslon:</b> 1024 × 768 točaka ili više

### Napomene

- Rad se ne može jamčiti kod gore navedenih sustava koji su nadograđivani ili kod multi-boot sustava.
- Ako spojite dva ili više USB uređaja na jedno računalo istovremeno, neki uređaji, uključujući fotoaparata, možda neće raditi, ovisno o vrsti USB uređaja kojeg upotrebljavate.
- Spajanjem fotoaparata pomoću USB sučelja kompatibilnog s Hi-Speed USB (USB 2.0 kompatibilno) omogućuje napredne funkcije prebacivanja (high speed transfer) jer je fotoaparata kompatibilan s Hi-Speed USB (USB 2.0 kompatibilno).
- Kad se računalo aktivira iz suspend ili sleep moda, komunikacija između fotoaparata i računala možda se neće odmah uspostaviti.

# Uporaba softvera

## Instaliranje softvera (Windows)

Logirajte se kao administrator.

### 1 Uključite računalo i uložite CD-ROM (isporučen) u CD-ROM pogon računala.

Prikazuje se izbornik za instalaciju.

- Ako se ne prikaže, dvaput kliknite na [Computer] (u Windows XP: [My Computer]) →  (SONYPMB) → [Install.exe].
- Ako se prikaže AutoPlay prozor, odaberite "Run Install.exe" i slijedite upute koje se prikazuju na zaslonu za nastavak instalacije.

### 2 Kliknite na [Install].

Označite i "Sony Image Data Suite" i "PMB" te slijedite upute na zaslonu.

- Tijekom postupka spojite fotoaparata na računalo i slijedite upute na zaslonu (str. 164).
- Kad se prikaže poruka o resetiranju računala, resetirajte računalo slijedeći upute na zaslonu.
- DirectX se može instalirati ovisno o konfiguraciji sustava na vašem računalu.

### 3 Izvadite CD-ROM nakon završetka instalacije.

Instalira se sljedeći softver i na desktopu se prikazuju ikone prečaca.

"Image Data Converter SR"

"Image Data Lightbox SR"

"PMB"

"PMB Launcher"

"PMB Help"

#### Napomene

- Ako ste na računalo već prije instalirali "PMB" te je njegov broj verzije manji od verzije s isporučenog CD-ROM-a, također instalirajte taj "PMB" s CD-ROM-a.



- Ako ste na računalo već prije instalirali "PMB" te je njegov broj verzije veći od verzije s isporučenog CD-ROM-a, nije nužno instalirati "PMB" s CD-ROM-a. Funkcije koje možete koristiti aktivirane su čim se fotoaparati spoji s računalom preko USB kabela.
- Ako je na vaše računalo instalirana verzija "PMB" softvera ispod 5.0.00, možda nećete moći koristiti neke funkcije tih "PMB" aplikacija kad instalirate "PMB" s isporučenog CD-ROM-a. S isporučenog CD-ROM-a se također instalira "PMB Launcher" te pomoću njega možete pokretati "PMB" ili drugi softver. Za pokretanje aplikacije "PMB Launcher" dvaput kliknite na pripadajuću ikonu prečaca na zaslonu računala.

## Instaliranje softvera (Macintosh)

Logirajte se kao administrator.

---

**1 Uključite svije Macintosh računalo i uložite CD-ROM (isporučen) u CD-ROM pogon.**

---

**2 Dvaput kliknite ikonu CD-ROM-a.**

---

**3 Kopirajte datoteku [IDS\_INST.pkg] iz mape [MAC] u ikonu tvrdog diska.**

---

**4 Dvaput kliknite na datoteku [IDS\_INST.pkg].**

Slijedite upute na zaslonu za završetak instalacije.

## Uporaba aplikacije "Image Data Converter SR"

Pomoću "Image Data Converter SR" možete sljedeće i sl.:

- Editirati snimke načinjene u RAW formatu raznim korekcijama, poput tonske krivulje i oštine.
- Podešavati na snimkama ravnotežu bjeline, ekspoziciju, Creative Style postavke i sl.
- Pohraniti snimke prikazane i editirane na računalo.
- Snimku možete pohraniti u RAW ili standardnom formatu.

Za korištenje softvera "Image Data Converter SR" pogledajte Help. Kliknite na [Start] → [All Programs] → [Sony Image Data Suite] → [Help] → [Image Data Converter SR Ver.3].

Stranica za podršku za "Image Data Converter SR" (samo na engleskom)  
<http://www.sony.co.jp/ids-se/>

## Uporaba aplikacije "Image Data Lightbox SR"

Pomoću "Image Data Lightbox SR" možete sljedeće i sl.:

- Prikazati i usporediti RAW/JPEG snimke načinjene ovim fotoaparatom.
- Ocjenjivati snimke od jedan do pet.
- Podesiti oznake boja itd.
- Prikazati snimku aplikacijom "Image Data Converter SR" i podesiti je.

Za korištenje softvera "Image Data Lightbox SR" pogledajte Help. Kliknite na [Start] → [All Programs] → [Sony Image Data Suite] → [Help] → [Image Data Lightbox SR].

Stranica za podršku za "Image Data Lightbox SR" (samo na engleskom)  
<http://www.sony.co.jp/ids-se/>

## Uporaba aplikacije "PMB"

Pomoću "PMB" možete sljedeće i sl.:

- Prebacivati snimke načinjene fotoaparatom na računalo i prikazati ih.
- Organizirati snimke na računalu u kalendaru prema datumu snimanja i prikazati ih.
- Retuširati (korekcija efekta crvenih očiju i sl.), ispisati i slati fotografije u pravitku e-maila, promijeniti datum snimanja.
- Ispisivati ili pohranjivati fotografije s datumom.
- Izraditi podatkovni disk pomoću CD ili DVD snimača.
- Kreirati Blu-ray diskove, diskove AVCHD formata ili DVD diskove iz videozapisa AVCHD formata kopiranih na računalo. (Pri prvom kreiranju Blu-ray diska/DVD diska potrebno je imati internetsku vezu.)

## Napomene

- "PMB" nije kompatibilan s Macintosh računalima.
- Na zaslonu se prikazuje potvrda za Information tool kod prvog pokretanja "PMB" softvera. Odaberite [Start]. Ova funkcija obavještava vas o novostima, kao što su nadogradnje softvera. Možete promijeniti postavku kasnije.

Za korištenje softvera "PMB", pogledajte "PMB Help".

Dvaput kliknite na ikonu  (PMB Help) na radoj površini. Ili kliknite na [Start] → [All Programs] → [PMB] → [PMB Help].

Stranica za podršku za "PMB" (samo na engleskom)

<http://www.sony.co.jp/pmb-se/>

# Spajanje fotoaparata s računalom

**1** Umetnite dovoljno napunjenu bateriju u fotoaparat ili spojite fotoaparat na mrežno napajanje preko AC adaptera AC-PW20 (opcija).

**2** Uključite računalo i pritisnite tipku  (reprodukcija).

**3** Provjerite je li [USB Connection] u  1 podešen na [Mass Storage].

**4** Spojite fotoaparat na računalo.

- Kod prvog uspostavljanja USB veze, vaše računalo automatski pokreće program za prepoznavanje fotoaparata. Pričekajte trenutak.

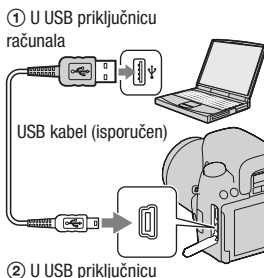

## Prebacivanje slika na računalo (Windows)

"PMB" vam omogućuje jednostavno importiranje slika. Za detalje o funkcijama softvera "PMB", pogledajte "PMB Help".

### Prebacivanje slika na računalo bez uporabe "PMB"

Ako se nakon uspostavljanja USB veze između fotoaparata i računala pojavi AutoPlay Wizard, kliknite na [Open folder to view files] → [OK] → [DCIM] ili [MP\_ROOT] → kopirajte željene snimke na računalo.

## Naziv datoteke

Mapa	Tip datoteke	Naziv datoteke
Mapa DCIM	JPEG datoteka	DSC0□□□□.JPG
	JPEG datoteka (Adobe RGB)	_DSC□□□□.JPG
	RAW datoteka	DSC0□□□□.ARW
	RAW datoteka (Adobe RGB)	_DSC□□□□.ARW
Mapa MP_ROOT	MP4 datoteka (1440 × 1080)	MAH0□□□□.MP4
	MP4 datoteka (VGA)	MAQ0□□□□.MP4

- □□□□ (broj datoteke) je bilo koji broj između 0001 i 9999.
- Kada je [Image: Quality] podešeno na [RAW & JPEG], brojni dio naziva RAW datoteke i naziva njoj odgovarajuće JPEG datoteke su isti.

### Napomene

- Za funkcije poput prebacivanja AVCHD videozapisa na računalo koristite "PMB".
- Kad je fotoaparat spojen na računalo, pri rukovanju videozapisima AVCHD formata ili mapama pomoću spojenog računala, snimke se mogu oštetiti ili se neće moći reproducirati. Nemojte brisati ili kopirati videozapise AVCHD formata na memorijskoj kartici pomoću računala. Sony ne preuzima odgovornost za posljedice takvih postupaka pomoću računala.

## Prebacivanje slika na računalo (Macintosh)

**1 Najprije spojite fotoaparat na Macintosh računalo. Dvaput kliknite na upravo prepoznatu ikonu na desktopu → mapu u kojoj su pohranjene snimke koje želite prebaciti.**

**2 Povucite i pustite slikovne datoteke na ikonu tvrdog diska.**

Slikovne datoteke se kopiraju na tvrdi disk.

**3 Dvaput kliknite na ikonu tvrdog diska → željenu slikovnu datoteku u mapi koja sadrži kopirane datoteke.**

Snimka se prikazuje.

## Napomena

- Koristite "iMovie" koji je isporučen s Macintosh računalom kako biste importirali ili obrađivali videozapise formata AVCHD.

## Prekidanje USB veze

Izvedite sljedeći postupak od koraka 1 do 3 prije:

- Odspajanja USB kabela.
- Vađenja memorijske kartice.
- Isključivanja fotoaparata.

### 1 Dvaput kliknite na ikonu za odspajanje u statusnom retku.

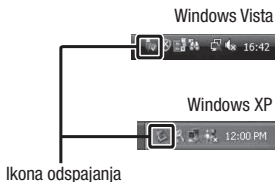

### 2 Kliknite na (USB Mass Storage Device) → [Stop].

### 3 Potvrdite uređaj u prozoru za potvrđivanje i zatim kliknite [OK].

## Napomena

- Kad koristite Macintosh računalo, najprije povucite i pustite ikonu memorijske kartice ili pogona u ikonu "Trash" i fotoaparat je odspojen s računala.

# Kreiranje diska s videozapisima



Možete kreirati disk s videozapisima AVCHD formata snimljenima fotoaparatom.

## Odabir načina kreiranja diska

Odaberite način koji će najbolje odgovarati vašem uređaju za reprodukciju diska.

Za detalje o kreiranju diska, pogledajte "PMB Help".

Za prebacivanje videozapisa pogledajte str. 164.

Uređaj za reprodukciju	Način	Vrsta diska
<b>Uređaji za reprodukciju Blu-ray diska</b> (Blu-ray uređaj, PlayStation®3, i sl.)	Kreirajte Blu-ray disk s videozapisima i fotografijama prebačenima na računalo aplikacijom "PMB".	<b>Blu-ray</b> 
<b>Uređaji za reprodukciju AVCHD formata</b> (Sony Blu-ray uređaj, PlayStation®3, i sl.)	Kreirajte disk AVCHD formata s videozapisima i fotografijama prebačenima na računalo aplikacijom "PMB".	<b>AVCHD</b> 
	Kreiranje diska AVCHD formata pomoću DVD snimača/rekordera koji nije DVDDirect Express.	
<b>Uobičajeni uređaji za DVD reprodukciju</b> (DVD uređaj, računalo s mogućnošću DVD reprodukcije i sl.)	Kreirajte disk standard definition (SD) kvalitete slike s videozapisima i fotografijama prebačenima na računalo aplikacijom "PMB".	<b>STD</b> 



### Napomene

- Koristite li Sony DVDirect (DVD snimač), podatke možete prenositi umetanjem memorijske kartice u pripadajući utor na DVD snimaču ili spajanjem fotoaparata na DVD snimač putem USB kabela.
- Kad koristite Sony DVDirect (DVD snimač), pobrinite se da imate najnoviju verziju firmvera tog DVD snimača.

Za detalje posjetite sljedeći URL:

<http://sony.storagesupport.com/>

## Značajke svake vrste diska

Blu-ray disk omogućuje snimanje videozapisa sa slikom high definition (HD) kvalitete dužih od DVD diskova.	
Videozapisi sa slikom high definition (HD) kvalitete mogu se snimiti na DVD medij kao što je DVD-R disk, i kreira se disk s high definition (HD) kvalitetom slike. <ul style="list-style-type: none"><li>Disk s high definition (HD) kvalitetom slike možete reproducirati na uređajima za reprodukciju AVCHD formata, primjerice na Sony Blu-ray uređaju i PlayStation®3. Takav disk ne možete reproducirati na običnom DVD uređaju.</li></ul>	
Videozapisi sa slikom standard definition (STD) kvalitete koji su nastali konverzijom iz videozapisa sa slikom high definition (HD) kvalitete mogu se snimiti na DVD medij kao što je DVD-R disk, i kreira se disk sa standardnom (STD) kvalitetom slike.	

### Diskovi koje možete koristiti sa softverom "PMB"

Sa softverom "PMB" možete koristiti sljedeće vrste diskova promjera 12 cm. Za Blu-ray disk pogledajte str. 169.

Vrsta diska	Značajke
DVD-R/DVD+R/DVD+R DL	Bez mogućnosti ponovnog snimanja
DVD-RW/DVD+RW	Moguće ponovno snimanje

- Uvijek ažurirajte svoj PlayStation®3 najnovijom verzijom sistemskog softvera za PlayStation®3.
- PlayStation®3 možda nije dostupan u nekim državama/regijama.

### Kreiranje diska AVCHD formata

Možete kreirati disk AVCHD formata sa slikom high definition (HD) kvalitete od videozapisa AVCHD formata prebačenih na računalo isporučenim softverom "PMB".

#### 1 Odaberite videozapise AVCHD formata koje želite zapisati u "PMB".

#### 2 Kliknite na (Create Discs) za odabir [Create AVCHD Format Discs (HD)].

Pojavljuje se zaslon za kreiranje diska.

- Za detalje, pogledajte "PMB Help".



## Napomene

- Prvo instalirajte "PMB".
- Na disk AVCHD formata ne mogu se snimiti fotografije ni MP4 videozapisi.
- Snimanje diska može potrajati dulje vrijeme.

## Reprodukcija diska AVCHD formata na računalu

Diskove AVCHD formata možete reproducirati u aplikaciji "Player for AVCHD" koja se instalira sa softverom "PMB".

Za otvaranje softvera kliknite na [Start] → [All Programs] → [PMB] → [PMB Launcher] → [View] → [Player for AVCHD].

Za detalje pogledajte Help za "Player for AVCHD".

## Napomena

- Ovisno o konfiguraciji računala, videozapisi se možda neće reproducirati bez prekida.

## Kreiranje Blu-ray diska

Možete kreirati Blu-ray disk s AVCHD videozapisima prebačenima na računalo. Vaše računalo treba podržavati kreiranje Blu-ray diskova. Za kreiranje Blu-ray diskova mogu se koristiti mediji BD-R (bez mogućnosti ponovnog snimanja) i BD-RE (s mogućnošću ponovnog snimanja). Nakon kreiranja diska nije moguće dodavati sadržaje ni na jednu od navedenih vrsta.

Kliknite na [BD Add-on Software] u instalacijskom izborniku softvera "PMB" i instalirajte taj plug-in prema uputama na zaslonu.

Pri instalaciji aplikacije [BD Add-on Software] spojite računalo na internet. Za detalje pogledajte "PMB Help".

## Kreiranje diska sa standard definition (STD) kvalitetom slike

Možete kreirati disk sa slikom standard definition (STD) kvalitete od videozapisa AVCHD formata prebačenih na računalo isporučenim softverom "PMB".

---

### **1 Odaberite videozapise AVCHD formata koje želite zapisati u "PMB".**

---

### **2 Kliknite na (Create Discs) za odabir [Create DVD-Video Format Discs (STD)].**

Pojavljuje se zaslona za kreiranje diska.

- Za detalje, pogledajte "PMB Help".

---

#### **Napomene**

- Prvo instalirajte "PMB".
- Na disk nije moguće snimiti MP4 videozapise.
- Kreiranje diska će trajati duže vrijeme jer se videozapisi AVCHD formata konvertiraju u videozapise sa standard definition (STD) kvalitetom slike.
- Pri prvom kreiranju DVD-Video (STD) diska potrebno je imati internetsku vezu.

# Podešavanje DPOF-a

Pomoću fotoaparata možete odabrati fotografije i broj primjeraka za ispis prije ispisa snimaka u fotostudiju ili na vašem pisaču. Primijenite sljedeći postupak.

DPOF postavke ostaju za snimke i nakon ispisivanja. Savjetujemo vam da ih uklonite nakon ispisa.

## Podešavanje/poništenje DPOF postavki na odabranim snimcima

**1** Tipka MENU →  1 → [Specify Printing] → [DPOF Setup] → [Multiple Img.]

**2** Odaberite sliku kontrolnim tipkama ◀/▶.

**3** Odaberite broj primjeraka središtem kontrolne tipke.

- Za poništenje DPOF postavki podesite broj na "0".

**4** Pritisnite tipku MENU.

**5** Odaberite [Enter] pomoću ▲ i zatim pritisnite središte kontrolne tipke.

### Napomene

- Ne možete podesiti DPOF za RAW datoteke.
- Možete podesiti bilo koji broj do 9.

## Datiranje slika

Pri ispisivanju možete datirati slike. Položaj datuma (unutar ili izvan slike, veličina znakova i sl.) ovisi o pisaču.

**Tipka MENU** →  **1** → **[Specify Printing]** → **[Date Imprint]** → **[On]**

### **Napomena**

- Ovisno o pisaču, ova funkcija možda neće biti dostupna.

# Tehnički podaci

mehanizam za pomak slikovnog senzora

## Fotoaparati

### [Sustav]

Vrsta fotoaparata

Digitalni fotoaparati s izmjenjivim objektivom

Objektiv A-mount objektiv

### [Slikovni senzor]

Format slike

#### **DSLR-A580**

23,5×15,6 mm (APS-C format) CMOS slikovni senzor

#### **DSLR-A560**

23,4×15,6 mm (APS-C format) CMOS slikovni senzor

Ukupan broj piksela slikovnog senzora

#### **DSLR-A580**

Približno 16 700 000 piksela

#### **DSLR-A560**

Približno 14 600 000 piksela

Efektivni broj piksela

#### **DSLR-A580**

Približno 16 200 000 piksela

#### **DSLR-A560**

Približno 14 200 000 piksela

### [SteadyShot]

Sustav Mehanizam za pomak slikovnog senzora

Učinak Približno 2,5 do 4 EV brzine zatvarača (ovisno o uvjetima snimanja i montiranom objektivu)

### [Zaštita od prašine]

Sustav Antistatička obloga niskopropusnog filtra i

### [Sustav automatskog izoštravanja]

Sustav TTL detekcija fazne razlike (u Live View modu za provjeru izoštravanja može se odabrati način Contrast AF)

Točke za mjerenje svjetla

15 točaka (3 točke križnoga tipa) (11 točaka u modu tražila)

Raspon osjetljivosti

-1 – 18 EV (ekvivalent za ISO 100)

AF osvjetljenje

Približno 1 – 5 m

### [Live View]

Tip Live View preko glavnog senzora (mehanizam s prozirnim zrcalom)

Format slike

Ekskluzivan slikovni senzor za Live View

Pokrivenost kadra

90%

### [Elektroničko tražilo]

Tip Fiksni sustav u razini oka s penta-Dach zrcalom

Pokrivenost kadra

Približno 95%

Uvećanje

0,80 × s 50 mm objektivom na beskonačno, -1 m<sup>-1</sup> (diopter)

Eye Point

Oko 19 mm od okulara, 15 mm od okvira okulara na -1 m<sup>-1</sup>

Podšavanje dioptera

Od -2,5 m<sup>-1</sup> do +1 m<sup>-1</sup>

## [Live View za provjeru izoštravanja]

Format slike

Slikovni senzor za snimanje

Pokrivenost kadra

Približno 100%

## [LCD zaslon]

LCD zaslon 7,5 cm (tip 3.0), TFT

Ukupan broj točaka

921 600 (640 × 3 (RGB) × 480) točaka

## [Kontrola ekspozicije]

Ćelija za mjerenje svjetla

### **Live View**

Ekskluzivan slikovni senzor za Live View

### **Tražilo**

Silikonska fotoćelija s 40-segmentnim sačastim uzorkom

### **Live View za provjeru izoštravanja**

"Exmor" CMOS senzor

Način mjerenja svjetla

### **Live View /Live View za provjeru izoštravanja**

Mjerenje 1200 zona

### **Tražilo**

Mjerenje kroz objektiv uz otvoreni zatvarač

Raspon mjerenja

### **Live View**

Od 1 do 17 EV u svim načinima mjerenja (ekvivalent za ISO 100 kod objektiva F1.4)

### **Tražilo**

Od 2 do 20 EV (od 4 do 20 EV pri mjerenju u jednoj točki) (ekvivalent za ISO

100 kod objektiva F1.4)

### **Live View za provjeru izoštravanja DSLR-A580**

Od -2 do 17 EV u svim načinima mjerenja (ekvivalent za ISO 100 kod objektiva F1.4)

### **DSLR-A560**

Od -2 do 16 EV u svim načinima mjerenja (ekvivalent za ISO 100 kod objektiva F1.4)

ISO osjetljivost (indeks preporučene ekspozicije)

AUTO, ISO 100 – 12800

Kompenzacija ekspozicije

±2.0 EV (korak po 1/3 EV)

## [Zatvarač]

Tip

Elektronski kontrolirani zatvarač s vertikalnim kretanjem, u žarišnoj ravnini

Raspon brzina

1/4000 sekunde – 30 sekundi, proizvoljno, (korak 1/3 EV)

Brzina sinkronizacije bljeskalice

1/160 sekunde

## [Ugrađena bljeskalica]

Brojka vodilja bljeskalice

GN 12 (u metrima uz ISO 100)

Vrijeme punjenja

Oko 4 sekunde

Pokrivenost bljeskom

Za 18 mm objektiv (žarišna duljina koju pokazuje objektiv)

Kompenzacija bljeskalice

±2.0 EV (korak po 1/3 EV)

## [Format snimanja]

### Format datoteka

JPEG (DCF Ver. 2.0, Exif Ver. 2.3, MPF Baseline)  
kompatibilnost, DPOF  
kompatibilnost

### Videozapis (AVCHD format)

Sukladno AVCHD Ver. 1.0

Video: MPEG-4

AVC/H.264

Zvuk: Dolby Digital 2ch,  
opremljen tehnologijom

Dolby Digital Stereo

Creator

- Proizvedeno uz licencu tvrtke Dolby Laboratories.

### Videozapis (MP4 format)

Video: MPEG-4

AVC/H.264

Zvuk: MPEG-4 AAC-LC

2ch

## [Medij za snimanje]

"Memory Stick PRO Duo"  
medij, SD kartica.

## [Ulazne/izlazne priključnice]

USB miniB

HDMI HDMI minipriključnica  
tipa C

Priključnica mikrofona  
Ø 3,5 mm stereo  
minipriključnica

Priključnica REMOTE

## [Napajanje, općenito]

Odgovarajuća baterija

Punjiva baterija  
NP-FM500H

## [Ostalo]

Exif Print Kompatibilan

PRINT Image Matching III  
Kompatibilan

Dimenzije Približno 137 mm ×  
104 mm × 84 mm (Š/V/D,  
bez dijelova koji strše)

Masa Pribl. 679 g (s baterijom i  
medijem "Memory Stick  
PRO Duo") Pribl. 599 g  
(samo tijelo)

Radna temperatura

Od 0 do 40 °C

USB komunikacija

Hi-Speed USB (USB 2.0  
kompatibilna)

## Punjač baterije BC-VH1

Ulazne vrijednosti

100 V – 240 V AC,  
50/60 Hz, 4 W

Izlazne vrijednosti

8,4 V DC, 0,75 A

Raspon radne temperature

Od 0 do 40 °C

Raspon temperature za pohranu

Od -20 do +60 °C

Maksimalne dimenzije

Približno 70 mm × 25 mm  
× 95 mm (Š/V/D)

Masa Približno 90 g

## Punjiva baterija NP-FW50

Baterija	Litij-ionska baterija
Najveći napon	DC 8,4 V
Nazivni napon	DC 7,2 V
Maksimalan napon punjenja	DC 8,4 V
Maksimalna struja punjenja	2.0 A
Kapacitet	
Tipičan	11.8 Wh (1650 mAh)
Minimalan	11.5 Wh (1600 mAh)
Maksimalne dimenzije	Približno 38,2 mm × 20,5 mm × 55,6 mm (Š/V/D)
Masa	Približno 78 g

Dizajn i tehnički podaci podložni su promjeni bez najave. Proizvođač ne preuzima odgovornost za eventualne tiskarske pogreške.

## O žarišnoj duljini

Kut slike kod ovog fotoaparata uži je nego kod fotoaparata s 35 mm filmom. Možete pronaći odgovarajući ekvivalent žarišnoj duljini fotoaparata s 35 mm filmom te snimajte s jednakim kutom slike tako što ćete povećati žarišnu duljinu svog objektivu za pola.

Primjerice, uporabom 50 mm objektivu možete postići vrijednost usporedivu sa 75 mm objektivom fotoaparata s 35 mm filmom.

## O kompatibilnosti podataka

- Ovaj fotoaparat je usklađen s pravilima DCF (Design rule for Camera File system universal standard) univerzalnog standarda kojeg je utemeljilo udruženje JEITA (Japan Electric and Information Technology Industries Association).
- Nije zajamčena reprodukcija snimaka načinjenih ovim fotoaparatom na drugoj opremi, kao i reprodukcija snimaka načinjenih ili editiranih drugom opremom na ovom fotoaparatom.



## Zaštićeni znakovi

- **α** je zaštitni znak tvrtke Sony Corporation.
- "Memory Stick", , "Memory Stick PRO", **MEMORY STICK PRO**, "Memory Stick Duo", **MEMORY STICK DUO**, "Memory Stick PRO Duo", **MEMORY STICK PRO DUO**, "Memory Stick PRO-HG Duo", **MEMORY STICK PRO-HG DUO**, "Memory Stick Micro", "MagicGate" i **MAGIC GATE** su zaštitni znakovi tvrtke Sony Corporation.
- "InfoLITHIUM" je zaštitni znak tvrtke Sony Corporation.
- "PhotoTV HD" je zaštitni znak tvrtke Sony Corporation.
- "AVCHD" i logotip "AVCHD" su zaštićeni znakovi tvrtke Panasonic Corporation i Sony Corporation.
- "Blu-ray Disc" i logo su zaštićeni znakovi.
- Dolby i znak dvostrukog D su zaštitni znakovi tvrtke Dolby Laboratories.
- Microsoft, Windows i Windows Vista su registrirani zaštićeni znakovi ili zaštitni znakovi tvrtke Microsoft Corporation u SAD-u i/ili drugim zemljama.
- HDMI, logo HDMI i High-Definition Multimedia Interface su zaštićeni znakovi ili registrirani zaštićeni znakovi tvrtke HDMI Licensing LLC.
- Macintosh i Mac OS su zaštićeni znakovi ili registrirani zaštićeni znakovi tvrtke Apple Computer, Inc.
- PowerPC je registrirani zaštitni znak tvrtke IBM Corporation u SAD-u.
- Intel, Intel Core, MMX i Pentium su zaštićeni znakovi ili registrirani zaštitni znakovi tvrtke Intel Corporation.
- SDXC, SDHC logotip su zaštitni znakovi tvrtke SD-3C, LLC.
- Eye-Fi je zaštitni znak tvrtke Eye-Fi Inc.
- MultiMediaCard je zaštitni znak tvrtke MultiMediaCard Association.
- "PlayStation" je registrirani zaštitni znak tvrtke Sony Computer Entertainment Inc.
- Adobe je trgovačka marka ili registrirana trgovačka marka tvrtke Adobe Systems Incorporated u SAD-u i/ili drugim zemljama.
- Osim toga, nazivi sustava i proizvoda u ovom priručniku su zaštićeni ili registrirani znakovi odgovarajućih proizvođača. Ipak, oznake <sup>TM</sup> ili ® nisu navedene u svakom slučaju u ovom priručniku.



# U slučaju problema

Ako tijekom uporabe fotoaparata nađete na probleme, isprobajte sljedeća rješenja. Provjerite stavke na str. 178 do 186. Obratite se Sony prodavatelju ili najbližem Sony servisu.

❶ Provjerite sljedeće.

❷ Izvadite bateriju i ponovno je uložite nakon otprilike jedne minute te uključite fotoaparata.

❸ Resetirajte postavke (str. 155).

❹ Obratite se Sony prodavatelju ili najbližem Sony servisu.

## Baterija i napajanje

### Baterija se ne može umetnuti.

- Pri ulaganju baterije pritisnite njezinim vrhom zapornu polugicu (str. 22).
- Možete koristiti samo bateriju NP- FM500H. Provjerite je li baterija NP- FM500H.

### Preostali indikator baterije je netočan ili je prikazan indikator dostatnog kapaciteta baterije ali prebrzo nestane napajanje.

- To se događa kad koristite fotoaparata na iznimno vrućim ili hladnim mjestima (str. 190).
- Baterija je prazna. Umetnite napunjenu bateriju (str. 18).
- Baterija je istrošena (str. 24). Zamijenite bateriju novom.

### Fotoaparata se ne može uključiti.

- Pravilno stavite bateriju (str. 22).
- Baterija je prazna. Umetnite napunjenu bateriju (str. 18).
- Baterija je istrošena (str. 24). Zamijenite bateriju novom.

---

## Fotoaparati se odjednom isključuje.

- Ne rukujete li fotoaparatom kroz određeno vrijeme, on se prebaci u štedni mod i skoro je isključen. Za uključenje iz štednog moda nastavite koristiti fotoaparati, npr. pritisnite okidač dopola (str. 150).

---

## Za vrijeme punjenja baterije trepće indikator CHARGE.

- Možete koristiti samo bateriju NP- FM500H. Provjerite je li baterija NP- FM500H.
- Puniti li bateriju koja se nije koristila duže vrijeme, može treptati indikator CHARGE.
- Indikator CHARGE trepće na dva načina, brzo (u razmacima po otprilike 0,15 sekunde) i sporo (razmaci oko 1,5 sekunde). Ako trepće brzo, uklonite bateriju i ponovno je čvrsto spojite. Trepće li indikator CHARGE ponovno brzo, to znači da nešto nije u redu s baterijom. Sporo treptanje indikatora pokazuje da je punjenje prekinuto jer je okolna temperatura izvan prikladnog raspona za punjenje baterije. Punjenje će se nastaviti i indikator CHARGE će svijetliti kad se okolna temperatura vrati unutar odgovarajućeg raspona.  
Bateriju puniti na temperaturi između 10 °C i 30 °C.

## Snimanje

### Pri uključanju se ništa ne prikazuje na LCD zaslonu kad je odabran mod tražila.

- Ne rukujete li fotoaparatom kroz određeno vrijeme, on se prebaci u štedni mod i skoro je isključen. Za uključanje iz štednog moda nastavite koristiti fotoaparati, npr. pritisnite okidač dopola (str. 150).

---

### Slika u tražilu nije jasna.

- Podesite pravilno dioptriju dioptrijskim regulatorom (str. 40).

---

### Ništa nije prikazano na tražilu.

- Preklopka LIVE VIEW/OVF je podešena na "LIVE VIEW". Podesite je na "OVF" (str. 40).

---

## Zaslon tražila je taman.

- Baterija je prazna. Umetnite napunjenu bateriju (str. 18).

---

## Na desnoj strani tražila reflektira se crveno svjetlo.

- Kad pritisnete okidač dopola za izoštravanje tamnog objekta, AF područja će možda automatski biti osvijetljena crveno. U tom slučaju se crveno svjetlo reflektira na desnoj strani tražila. Pojava nije kvar.

---

## Fotoaparat ne okida.

- Upotrebljavate memorijsku karticu s preklopkom za zaštitu od snimanja koja je u položaju LOCK. Prebacite preklopku u položaj za snimanje.
- Provjerite slobodan prostor na memorijskoj kartici (str. 35).
- Ne možete snimati slike dok punite ugrađenu bljeskalicu (str. 98).
- Snimanje nije moguće dok je objekt neizoštren.
- Objektiv nije pravilno postavljen. Spojite objektiv pravilno (str. 25).
- Ako je fotoaparat spojen na drugi uređaj, poput astronomskeg teleskopa, postavku [Release w/o Lens] podesite na [Enable] (str. 150).
- Možda je objekt potrebno izoštriti posebno (str. 86). Koristite funkciju zadržavanja fokusa ili ručno izoštravanje (str. 87, 90).

---

## Snimanje traje dugo.

- Uključena je funkcija smanjenja šuma (str. 148). Pojava nije kvar.
- Snimate u RAW modu (str. 142). Budući da je datoteka s RAW podacima velika, snimanje u RAW modu može potrajati.
- Auto HDR obrađuje sliku (str. 109).

---

## Ista slika je snimljena nekoliko puta.

- Mod okidanja podešen je na [Continuous adv.] ili na [Bracket: Cont.]. Podesite ga na [Single-shot Adv.] (str. 118).

---

## Slika nije izoštrena.

- Objekt je preblizu. Provjerite minimalnu žarišnu duljinu objektiv.
- Snimate u modu ručnog izoštravanja. Podesite prekidač načina izoštravanja na AF (automatsko) (str. 85).
- Kad objektiv ima preklopku za način izoštravanja, podesite je na AF.
- Ambijentalno osvjjetljenje nije dovoljno.

---

### **Eye-Start AF ne radi.**

- Podesite [Eye-Start AF] na [On] (str. 41).
- Pritisnite okidač dopola.

---

### **Bljeskalica ne radi.**

- Bljeskalica je podešena na [Autoflash]. Želite li biti sigurni da će se bljeskalica aktivirati kad god je to potrebno, podesite je na [Fill-flash] (str. 98).

---

### **Bljeskalica se predugo puni.**

- Bljeskalica je okidala više puta zaredom u kratkom razdoblju. Kad bljeskalica okida više puta zaredom, punjenje može trajati duže no obično kako bi se spriječilo pregrijavanje fotoaparata.

---

### **Slika snimljena uz uporabu bljeskalice je pretamna.**

- Ako je objekt izvan dometa bljeskalice, slike će biti tamne jer svjetlo bljeskalice ne stiže do objekta. Promijeni li se ISO, domet bljeskalice se također mijenja s njime (str. 100).

---

### **Datum i vrijeme se ne snimaju pravilno.**

- Podesite točan datum i vrijeme (str. 31).
- Područje odabrano u [Area Setting] razlikuje se od stvarnog područja. Ponovno podesite [Area Setting] (str. 31).

---

### **Vrijednost za otvor blende i/ili brzinu zatvarača trepće kad pritisnete okidač dopola.**

- Budući da je objekt presvijetao ili pretaman, izvan je raspoloživog raspona fotoaparata. Podesite postavku ponovno.

---

### **Slika je bjelkasta (bljesak).**

#### **Na slici se pojavljuju mrlje svjetla (sjene).**

- Slika je snimljena pod snažnim izvorom svjetla i u objektiv je ušlo previše svjetla. Spojite sjenilo objektivna (opcija).

---

### **Rubovi slike su pretamni.**

- Koristi li se kakav filter ili sjenilo, uklonite ga i pokušajte ponovno snimati. Ako je filter deblji ili je sjenilo postavljeno nepravilno, filter ili sjenilo može se djelomično pojaviti na slici. Optičke značajke nekih objektivna mogu uzrokovati da rubno područje slike ispadne pretamno (nedovoljno svjetla).

---

### Oči osoba ispadaju crvene.

- Uključite funkciju smanjenja efekta crvenih očiju (str. 100).
- Približite se objektu i snimajte ga unutar dometa bljeskalice uz uporabu bljeskalice (str. 100).

---

### Na LCD zaslonu se pojavljuju i ostaju točke.

- Pojava nije kvar. Točke se ne snimaju (str. 7).
  - Možete smanjiti ovaj efekt uporabom funkcije "Pixel mapping".
- ① Pomaknite preklopku LIVE VIEW/OVF u položaj "LIVE VIEW".
  - ② Pričvrstite pokrov objektiva.
  - ③ Tipka MENU →  2 → [Pixel mapping] → [OK]

---

### Slika je zamućena.

- Slika je snimljena na tamnom mjestu bez bljeskalice i vidljiv je učinak pomicanja fotoaparata. Preporučuje se uporaba stativa ili bljeskalice (str. 60, 98).

---

### U tražilu trepće ◀ ▶ za EV skaluu.

- Objekt je presvijetao ili pretaman za raspon mjerenja kod ovog fotoaparata.

---

### Boje slike snimljene u Live View modu su neobične.

- U Live View modu, pažljivo provjerite sliku prikazanu na LCD zaslonu prije snimanja. Fotoaparat možda neće moći prepoznati boje slike odmah nakon odabira Live View moda. U tom slučaju možda se neće postići očekivani rezultat.

## Reprodukcija

### Fotoaparat ne reproducira.

- Promijenili ste naziv mape/datoteke na računalu (str. 164).
- Ako je slikovna datoteka obrađena na računalu ili je snimljena drugim modelom fotoaparata, reprodukcija na ovom fotoaparatu nije zajamčena.
- Za reprodukciju snimaka pohranjenih s ovog fotoaparata na PC-u koristite "PMB".
- Fotoaparat je u USB načinu rada. Prekinite USB vezu (str. 166).

## Brisanje/editiranje slika

### Fotoaparati ne mogu izbrisati sliku.

- Isključite zaštitu (str. 133).

---

### Greškom ste izbrisali snimku.

- Kad jednom izbrisete snimku, ne možete je vratiti. Savjetujemo vam da zaštitite snimke koje ne želite izbrisati (str. 133).

---

### Ne možete podešavati DPOF oznaku.

- Ne možete staviti DPOF oznake na RAW snimke.

## Računala

### Ne znate je li operativni sustav računala kompatibilan s fotoaparatom.

- Provjerite "Uporaba s računalom" (str. 158).

---

### Vaše računalo ne prepoznaje fotoaparati.

- Provjerite je li fotoaparati uključen.
- Ako je napon baterije nizak, umetnite napunjenu bateriju (str. 18) ili upotrijebite AC adapter (nije isporučen).
- Koristite USB kabel (isporučen) (str. 164).
- Odspojite USB kabel i zatim ga ponovno čvrsto spojite.
- Podesite [USB Connection] na [Mass Storage] (str. 164).
- Odspojite sve uređaje osim fotoaparata, tipkovnice i miša iz USB priključnica na računalo.
- Spojite fotoaparati izravno na računalo bez uporabe USB huba ili drugih uređaja (str. 164).

---

### Snimke se ne mogu kopirati.

- Izvršite USB spajanje pravilnim priključivanjem fotoaparata na računalo (str. 164).
- Slijedite opisni postupak kopiranja u skladu s OS računala (str. 164).
- Ako snimate slike na memorijsku karticu formatiranu na računalo, možda nećete moći kopirati slike na računalo. Snimajte uz uporabu memorijske kartice formatirane u fotoaparatu (str. 145).

---

### **Snimke se ne mogu reproducirati na računalu.**

- Ako upotrebljavate "PMB", pogledajte "PMB Help".
- Obratite se proizvođaču računala ili softvera.

---

### **Nakon USB spajanja, "PMB" se ne pokreće automatski.**

- Izvršite USB spajanje nakon što se uključi računalo (str. 164).

## Memorijska kartica

### **Ne možete uložiti memorijsku karticu.**

- Memorijska kartica je pogrešno uložena. Umetnite u pravilnom smjeru (str. 27).

---

### **Ne možete snimati na memorijsku karticu.**

- Memorijska kartica je puna. Izbrišite nepotrebne slike (str. 134).
- Uložena je memorijska kartica koja se ne može koristiti (str. 28).

---

### **Greškom ste formatirali memorijsku karticu.**

- Formatiranjem se brišu svi podaci s memorijske kartice. Podaci se ne mogu obnoviti.

## Ispis

### **Slike se ne mogu ispisati.**

- RAW snimke se ne mogu ispisati. Za ispis RAW snimaka potrebno ih je prvo konvertirati u JPEG slike aplikacijom "Image Data Converter SR" s isporučenog CD-ROM-a.

---

### **Boje slike su čudne.**

- Pri ispisivanju slika snimljenih u Adobe RGB modu pomoću sRGB pisača koji ne podržavaju Adobe RGB (DCF2.0/Exif2.21), slike se ispisuju s nižim zasićenjem (str. 113).

---

### **Slike se ispisuju uz oba odrezana ruba.**

- Ovisno o vašem pisaču, mogu se odrezati svi rubovi slike. Posebno kad snimate sliku s omjerom širine i visine podešenim na [16:9], bočni rubovi slike mogu biti odrezani.



- Kod ispisa slika pomoću vašeg pisača, isključite funkcije orezivanja ili ispis bez ruba. Obratite se proizvođaču pisača kako biste saznali omogućuje li pisač ovu funkciju.
- Kad nosite slike na ispis u fotografski studio, raspitajte se podržavaju li ispis slika bez rezanja oba ruba.

---

### **Nije moguć ispis slika s datumom.**

- Uporabom "PMB", možete ispisati slike s datumom (str. 162).
- Ovaj fotoaparatus nema funkciju prikaza datuma na slikama. Ipak, s obzirom da slike snimljene fotoaparatom sadrže podatke o snimanju, možete ispisati sliku s datumom ako pisač ili softver prepoznaju Exif informacije. Za kompatibilnost s Exif informacijama, obratite se proizvođaču pisača ili softvera.
- Pri ispisivanju u fotostudiju snimke je moguće ispisati s datumom zamolite li djelatnike za to.

## **Ostalo**

### **Objektiv se zamaglio.**

- Došlo je do kondenzacije vlage. Isključite fotoaparatus i ostavite ga približno sat vremena prije uporabe (str. 190).

---

### **Pri uključanju fotoaparata prikazuje se poruka " Set Area/Date/Time. ".**

- Fotoaparatus ste ostavili neko vrijeme neupotrijebljen, sa slabom baterijom ili bez nje. Napunite bateriju i ponovno podesite datum (str. 31, 190). Ako se podešenje datuma briše pri svakom punjenju baterije, obratite se ovlaštenom Sonyjevom servisu.

---

### **Oznaka broja mogućih fotografija se ne smanjuje ili se smanjuje za dva odjednom.**

- To se događa jer se omjer kompresije i veličina slike nakon kompresije mijenjaju ovisno o slici pri snimanju JPEG slike (str. 142).

---

### **Podešenje se samo resetira.**

- Uklonili ste bateriju dok je prekidač bio u položaju ON. Pri uklanjanju baterije provjerite je li fotoaparatus isključen te da indikator pristupa ne svijetli (str. 15, 22).

---

### **Fotoaparati ne radi pravilno.**

- Isključite fotoaparati. Izvadite i ponovno umetnite bateriju. Ako je fotoaparati jako zagrijan, izvadite bateriju i ostavite je da se ohladi prije primjene ovog korektivnog postupka.
- Koristite li AC adapter (opcija), odspojite kabel napajanja. Ponovno spojite kabel napajanja i uključite fotoaparati. Ako fotoaparati ne radi nakon tih postupaka, obratite se ovlaštenom Sonyjevom servisu.

---

### **Trepće pet stupaca SteadyShot skale.**

- Funkcija SteadyShot ne radi. Možete nastaviti snimati, ali funkcija SteadyShot neće raditi. Isključite i ponovno uključite fotoaparati. Ako SteadyShot skala nastavlja treptati, obratite se Sony prodavatelju ili najbližem Sony servisu.

---

### **Na zaslonu se prikazuje "--E--".**

- Izvadite i ponovno umetnite memorijsku karticu. Ako taj postupak ne isključi indikator, formatirajte memorijsku karticu.

# Poruke upozorenja

Ako se pojave sljedeće poruke, slijedite navedene upute.

---

## Incompatible battery. Use correct model.

- Koristite neodgovarajuću bateriju.

---

## Set Area/Date/Time.

- Podesite područje, datum i vrijeme. Ako fotoapararat niste koristili duže vrijeme, napunite ugrađenu akumulatorsku bateriju (str. 31, 190).

---

## Power insufficient

- Pokušali ste očistiti slikovni senzor (Cleaning mode), a baterija je bila slabo napunjena. Napunite bateriju ili koristite AC adapter (opcija).

---

## Unable to use "Memory Stick." Format?

### Unable to use SD memory card. Format?

- Memorijsku karticu ste formatirali na računalu i promijenio se format datoteka. Odaberite [Enter] i zatim formatirajte memorijsku karticu. Memorijsku karticu možete koristiti ponovno, no svi prethodni podaci su izbrisani s nje. Formatiranje može potrajati duže vrijeme. Pojavljuje li se poruka i dalje, zamijenite memorijsku karticu.

---

## Memory Card Error

- Uložena je neodgovarajuća memorijska kartica ili nije uspjelo formatiranje.

---

## Unable to read "Memory Stick" properly. Reinsert "Memory Stick."

### Unable to read SD memory card properly. Reinsert SD memory card.

- Uložena memorijska kartica ne može se upotrebljavati s ovim fotoaparatom.
- Memorijska kartica je oštećena.
- Kontakti na memorijskoj kartici su zaprljani.

---

## "Memory Stick" locked.

### SD memory card locked.

- Upotrebljavate memorijsku karticu s preklopkom za zaštitu od snimanja koja je u položaju LOCK. Prebacite preklopku u položaj za snimanje.

---

## The "Memory Stick" may not be capable of recording and playing normally.

- Uložena memorijska kartica ne može se upotrebljavati s ovim fotoaparatom.

---

### Processing...

- Nakon snimanja će se primjenjivati funkcija smanjenja šuma (Long Exposure NR) onoliko dugo koliko je zatvarač bio otvoren. Za to vrijeme ne može se snimiti nova slika.

---

### Unable to display.

- Možda se neće moći prikazati slike snimljene drugim fotoaparatom ili obrađene na računalo.

---

### Check the lens attachment. If the lens is not supported, you can permit use of the lens in the custom menu.

- Objektiv nije pravilno postavljen ili nije postavljen uopće.
- Spajate li fotoaparat na astronomski teleskop ili nešto slično, podesite [Release w/oLens] na [Enable].

---

### Contains no still images. Contains no movies.

- Na memorijskoj kartici nema snimaka.

---

### Image protected.

- Pokušali ste izbrisati zaštićene snimke.

---

### Unable to print.

- Pokušali ste RAW snimke označiti DPOF oznakom.

---

### Camera overheating. Allow it to cool.

- Fotoaparat se jako zagrijao jer ste snimali bez prekida. Isključite fotoaparat. Pričekajte neko vrijeme da se fotoaparat ohladi kako bi opet bio spreman za snimanje.



- Zbog dugog snimanja unutrašnja temperatura fotoaparata porasla je do neprihvatljive razine. Prekinite snimanje.

---

### Recording is unavailable in this movie format.

- Podesite [Movie: File Format] na [MP4].



- Broj snimaka premašuje mogući broj za upravljanje podacima u bazi podataka fotoaparata.



- Nije moguće registrirati u bazu podataka. Prebacite sve snimke na računalo pomoću "PMB" softvera i primijenite funkciju popravka baze.

---

## Camera Error

### System Error

- Isključite fotoaparata, uklonite bateriju i zatim je ponovno umetnite. Ako se poruka pojavljuje često, obratite se Sony prodavatelju ili najbližem Sony servisu.

---

## Image Database File error.

### Reboot.

- Nešto nije u redu s bazom podataka o snimkama. Provedite [Recover Image DB] (str. 146).

---

## Image Database File error.

### Recover?

- Ne možete snimati ili reproducirati videozapise AVCHD formata jer je baza podataka o snimkama oštećena. Slijedite upute na zaslonu kako biste obnovili podatke.

---

## Unable to magnify.

### Unable to rotate image.

- Možda neće biti moguće uvećavanje ili rotiranje snimaka načinjenih drugim fotoaparatom.

---

## No images changed

- Pokušali ste primijeniti DPOF bez odabira snimaka.

---

## Cannot create more folders.

- Mapa s nazivom koji započinje brojem "999" već postoji na memorijskoj kartici. Ne možete kreirati mape ako je to slučaj.

# Mjere opreza

## Nemojte fotoaparati koristiti/ ostavljati na sljedećim mjestima

- Na jako toplom, suhom ili vlažnom mjestu  
Na mjestima kao što je automobil parkiran na izravnom suncu. Moglo bi se deformirati kućište fotoaparata ili može doći do kvara.
- Ostavljanje pod izravnim sunčevim svjetlom ili pored grijalice  
Moglo bi doći do gubitka boje ili deformiranja kućišta, što može prouzročiti kvar.
- Na mjestima izloženi jakim vibracijama.
- Pored jakih magneta.
- Na pješćanim ili prašnim mjestima.
- Pazite da u fotoaparati ne ude pijesak ili prašina. To može uzrokovati kvar fotoaparati, u nekim slučajevima nepopravljiv.

## O spremanju

Pričvrstite pokrov objektiva ili poklopac kućišta kad ne koristite fotoaparati. Pri postavljanju poklopca kućišta uklonite svu prašinu s poklopca prije stavljanja na fotoaparati. Kupite li objektiv DT 18 – 55 mm F3.5 – 5.6 SAM, kupite također stražnji pokrov za objektiv ALC-R55.

## O radnoj temperaturi

Fotoaparati se može koristiti na temperaturi od 0 °C do 40 °C. Snimanje na izuzetno niskim ili visokim temperaturama izvan spomenutog opsega se ne preporučuje.

## O kondenzaciji vlage

Ako fotoaparati unesete izravno iz hladnog u topli prostor, unutar njega ili na vanjskim dijelovima može se kondenzirati vlaga. Dođe li do toga, fotoaparati neće ispravno raditi.

### Ako spriječiti kondenzaciju vlage

Pri unošenju fotoaparata s hladnog na toplo mjesto zatvorite ga u plastičnu vrećicu i ostavite da se prilagodi uvjetima na novom mjestu oko sat vremena.

### Ako dođe do kondenzacije vlage

Isključite fotoaparati i pričekajte približno jedan sat da vlaga ishlapi. Obratite pozornost da snimanje jasnih slika nije moguće ako pokušate snimati dok je u unutrašnjosti objektiva ostala vlaga.

## O ugrađenoj punjivoj bateriji

Ovaj fotoaparati ima ugrađenu punjivu bateriju kako bi se sačuvao podatak o datumu i vremenu bez obzira na to je li uključen ili isključen, te je li baterija puna ili prazna.

Ta se baterija uvijek puni sve dok koristite fotoaparata. Međutim, ako koristite fotoaparata samo nakratko, ona se postupno prazni, a isprazni se potpuno nakon približno 3 mjeseca nekorištenja fotoaparata. U tom slučaju prije uporabe fotoaparata svakako napunite bateriju.

Ipak, ako ova baterija nije napunjena, još uvijek možete koristiti fotoaparata, ali datum i vrijeme neće biti zabilježeni. Ako se pri svakom punjenju baterije resetiraju postavke fotoaparata, možda se istrošila ugrađena akumulatorska baterija. Obratite se Sony prodavatelju ili najbližem Sony servisu.

### **Punjenje ugrađene baterije**

Umetnite napunjenu glavnu bateriju u fotoaparata ili spojite fotoaparata na mrežno napajanje preko AC adaptera (opcija) te ostavite isključeni fotoaparata 24 sata ili duže.

### **Memorijske kartice**

Ne lijevite naljepnice, i sl., na memorijske kartice ili na adapter za kartice. To može prouzročiti nepravilnosti u radu.

### **Napomene o snimanju/ reprodukciji**

- Savjetujemo vam da memorijsku karticu pri prvoj uporabi s ovim fotoaparatom formatirate u njemu prije snimanja kako bi se osigurao stabilan rad kartice. Imajte na umu da se formatiranjem trajno brišu svi podaci s memorijske kartice te se ne mogu više vratiti. Dragocjene

podatke pohranite na računalo i sl.

- Ako opetovano snimate/brišete snimke, na memorijskoj kartici može doći do pojave fragmenata podataka. Možda nećete moći pohraniti ili snimati videozapise. U takvim slučajevima pohranite svoje snimke na računalo ili na drugu lokaciju, a zatim formatirajte memorijsku karticu (str. 145).
- Prije snimanja važnih prigoda izvedite probno snimanje kako biste se uvjerali da fotoaparata radi dobro.
- Ovaj fotoaparata nije otporan na prašinu, vodu i prskanje.
- Nemojte gledati u sunce ili snažan izvor svjetla kroz uklonjeni objektiv ili kroz tražilo. To može uzrokovati nepopravljivo oštećenje vida. Ili, može uzrokovati kvar fotoaparata.
- Fotoaparata ne koristite u blizini uređaja s jakim radiovalovima ili zračenjima. Fotoaparata možda neće moći pravilno snimati ili reproducirati.
- Uporaba fotoaparata na pješćanim i prašnjavim lokacijama može uzrokovati kvarove.
- Ukoliko dođe do kondenzacije vlage, uklonite je prije uporabe fotoaparata (str. 190).
- Nemojte tresti ili udarati fotoaparata. Osim kvarova i nemogućnosti snimanja, to može učiniti memorijsku karticu neiskoristivom, a može doći i do oštećenja ili gubitka podataka.

- Prije uporabe očistite površinu bljeskalice. Toplina pri radu bljeskalice može uzrokovati prljanje površine bljeskalice ili lijepljenje prašine po površini što će rezultirati nedovoljnim svjetlom.
- Držite fotoaparata, isporučeni pribor i sl. izvan dosega male djece. Mogla bi progutati memorijsku karticu i sl. U tom slučaju odmah se obratite liječniku.



## AVCHD format

Format AVCHD je format za high definition digitalne videokamere koji se koristi za snimanje high definition (HD) signala sa specifikacijom 1080i\*<sup>1</sup> ili 720p\*<sup>2</sup> u ugrađenu memoriju primjenom tehnologije učinkovite kompresije podataka. Format MPEG-4 AVC/H.264 je usvojen za kompresiju videopodataka, a Dolby Digital ili Linear PCM sustav se koristi za kompresiju audiopodataka. Format MPEG-4 AVC/H.264 omogućuje učinkovitiju kompresiju slika od konvencionalnog formata kompresije. Format MPEG-4 AVC/H.264 omogućuje snimanje high definition videosignala načinjenog digitalnom videokamerom na 8 cm DVD diskove, tvrdi disk, flash memoriju, memorijsku karticu i sl.

### Snimanje i reprodukcija na fotoaparatu

Budući da se temelji na formatu AVCHD, vaš fotoaparat snima s high definition (HD) kvalitetom slike spomenutom u nastavku.

Video signal\*<sup>3</sup>:

#### **1080 60i-kompatibilan uređaj**

MPEG-4 AVC/H.264 1920 ×  
1080/60i

#### **1080 50i-kompatibilan uređaj**

MPEG-4 AVC/H.264 1920 ×  
1080/50i

Audiosignal: Dolby Digital, dvokanalni

Medij za snimanje: Memorijska kartica

#### \*1 1080i specifikacija

High definition specifikacija koja koristi 1080 efektivnih linija za prikaz slike i interlace sustav.

#### \*2 720p specifikacija

High definition specifikacija koja koristi 720 efektivnih linija za prikaz slike i progressive sustav.

#### \*3 Vaš fotoaparat ne može reproducirati podatke snimljene u formatu AVCHD koji se razlikuje od opisanog.

# 3D snimaje

## Napomene o snimanju

- Funkcija [3D Panorama] nije prikladna za snimanje:
  - Objekata koji se kreću.
  - Objekata preblizu fotoaparatu.
  - Objekata s uzorkom koji se ponavlja, primjerice pločicama, i objekata s malo kontrasta poput neba, pješčane plaže ili livade.
- [3D Panorama] snimanje može se prekinuti u sljedećim uvjetima:
  - Pomičete ili naginjete fotoaparat prebrzo ili presporo.
  - Potresanje fotoaparata je prejako.
- Ne uspijete li pomicati ili nagnuti fotoaparat po cijelom motivu unutar zadanog vremena, u dobivenoj slici se pojavljuje crno područje. U tom slučaju pomičite fotoaparat brže kako biste snimili cijelu panoramsku sliku.
- Budući da se spaja nekoliko snimaka, spojeni dio se neće snimiti glatko.
- U uvjetima smanjenog osvjetljenja, slike mogu biti nejasne.
- Pod svjetlom koje treperi, npr. fluorescentno svjetlo, fotografije možda neće biti valjano snimljene.
- Kad se cijeli kut 3D panoramskog snimanja i kut u kojem ste podesili izoštrjenost i ekspoziciju pomoću zadržavanja AE/AF razlikuju po svjetlini, boji i izoštrjenosti, snimanje neće biti uspješno. U tom slučaju promijenite kut čije postavke zadržavate i snimajte ponovno.

- Dostupan je samo horizontalan smjer snimanja.
- Za detalje o postupku snimanja 3D fotografija pogledajte stranicu 69.

## Reprodukcija 3D fotografija

Prilikom reprodukcije 3D fotografija na LCD zaslonu fotoaparata ili na TV-u koji nije kompatibilan s 3D prikazom, fotografije se reproduciraju bez 3D efekta.

## 3D slikovne datoteke

- Za stvaranje 3D fotografije spajaju se JPEG i MPO datoteke. Izbrišete li jednu od tih datoteka s računala 3D fotografije se možda neće pravilno prikazivati.
- Za detalje o postupku reprodukcije 3D fotografija pogledajte stranice 128 i 137.

## Napomene o licenci

Uz ovaj fotoaparat isporučen je softver "C Library", "Expat", "zlib", "dtoa", "pcre" i "libjpeg". Prilažemo ovaj softver na temelju licenčnog ugovora s vlasnicima autorskih prava. Na temelju zahtjeva vlasnika autorskih prava, dužni smo obavijestiti vas o sljedećem. Molimo da pažljivo pročitate sljedeće odlomke. Molimo pročitate sljedeće odlomke. Pročitajte "license1.pdf" u mapi "License" na CD-ROM disku. Pronaći ćete licenčni ugovor (na engleskom) za "C Library", "Expat", "zlib", "dtoa", "pcre" i "libjpeg" softver.

OVAJ PROIZVOD JE LICENCOM AVC PATENT PORTFOLIO ODOBREN KORISNIKU ZA OSOBNU I NEKOMERCIJALNU UPORABU ZA

(i) KODIRANJE VIDEOZAPISA PREMA AVC STANDARDU ("AVC VIDEO")

I/ILI

(ii) DEKODIRANJE AVC VIDEOZAPISA KOJE JE KODIRAO KORISNIK PRILIKOM OSOBNE I NEKOMERCIJALNE AKTIVNOSTI I/ILI JE DOBIVEN OD DOBAVLJAČA KOJI IMA DOPUŠTENJE ZA DISTRIBUCIJU AVC VIDEOZAPISA.

NE IZDAJE SE NITI PODRAZUMIJEVA LICENCA ZA BILO KOJU DRUGI NAČIN UPORABE. DODATNE INFORMACIJE MOŽETE DOBITI NA MPEG LA, L.L.C.

POGLEDAJTE

[HTTP://WWW.MPEGLA.COM](http://www.mpegla.com)

## O GNU GPL/LGPL softveru

Uz fotoaparat je priložen softver koji se smatra GNU General Public License (u nastavku "GPL") ili GNU Lesser General Public License (u nastavku "LGPL").

Ovime vas obavještavamo da imate pravo na pristup, preinake i distribuciju izvornog koda za ovaj softver u skladu s uvjetima za GPL/LGPL. Izvorni kôd je dostupan na Internetu. Za njegovo preuzimanje, posjetite sljedeću stranicu.

<http://www.sony.net/Products/Linux/>

Molimo da nam se ne obraćate u svezi sadržaja izvornog koda.

Pročitajte "license2.pdf" u mapi

"License" na CD-ROM disku.

Pronaći ćete licenčni ugovor (na engleskom) za "GPL" i "LGPL" softver.

Za čitanje PDF dokumenata, potreban je Adobe Reader. Ako nije instaliran na vaše računalo, možete ga preuzeti na Adobe Systems stranici:

<http://www.adobe.com/>

Dodatne informacije o ovom proizvodu i odgovore na često postavljana pitanja možete pronaći na Sonyjevoj stranici za podršku korisnicima (Customer Support).

<http://www.sony.net/>