

SONY

3-248-361-13(1)

*Sistem de căști Stereo
Fără Fir*

Instrucțiuni de Utilizare _____ **RO**

MDR-IF240RK

© 2003 Sony Corporation

AVERTIZARE

Pentru a preveni incendiul sau pericolul de electrocutare, nu expuneți acest echipament condițiilor de ploaie sau umezeală.

Pentru a preveni incendiul sau pericolul de electrocutare, nu așezați pe aparate obiecte pline cu lichid, cum ar fi vasele.

Pentru a evita electrocutarea, nu deschideți carcasa. Pentru depanare adresați-vă numai personalului calificat.

Nu instalați aparatul într-un spațiu strâmt, cum ar fi dulapul pentru cărți sau un dulap încorporat.

Datele Proprietarului

Numărul modelului este situat pe parte din față a transmițătorului și a părții interioare stânga a lamei de fixare pe cap a căștilor.

Numărul de fabricație este situat în partea de jos a transmițătorului și a părții interioare dreapta a lamei de fixare pe cap a căștilor.

Notați aceste numere în spațiul prevăzut mai jos. Apelați la ele ori de câte ori sunați la furnizorul Sony în legătură cu acest produs.

Nr. Model MDR-IF240RK

Transmițător TMR-IF240R

Căști MDR-IF240R

Nr. de fabricație

Transmițător _____

Căști _____

Sunteți avertizat că orice schimbare sau modificare neaprobată explicit în acest manual poate anula autoritatea dumneavoastră de a folosi acest aparat.

Validitatea marcajului CE este restricționat la țările unde acesta este obligatoriu prin lege, în principal țările EEA (Zona Economică Europeană).

Pentru clienții din S.U.A și Canada

RECICLAREA BATERIILOR HIBRIDE METAL NICHEL

Bateriile hibride Nichel Metal sunt reciclabile. Puteți ajuta la protejarea mediului prin returnarea bateriilor reîncărcabile uzate la cel mai apropiat centru de colectare și reciclarea. Pentru mai multe informații despre reciclarea bateriilor reîncărcabile sunați la numărul netaxabil: 1-800-822-8837, sau vizitați <http://www.rbrc.org/>
Avertizare: Nu umblați cu baterii Hibride Metal Nickel deteriorate sau care curg.



Reciclarea echipamentelor electrice și electronice uzate (aplicabil în țările Uniunii Europene și în alte țări din Europa de Est cu sisteme de colectare diferențiate).

Acest simbol prezent pe produs sau

pe ambalaj semnifică faptul că produsul respectiv nu trebuie tratat ca un deșeu menajer obișnuit. Produsul respectiv trebuie dus și depus la punctele de colectare pentru reciclarea echipamentelor electrice și electronice. Asigurați-vă de modul corect de debarasare de acest produs, pentru a împiedica eventualele consecințe negative pe care le-ar putea avea asupra mediului și asupra sănătății umane. Prin reciclarea materialelor ajutați la conservarea resurselor naturale. Pentru detalii suplimentare referitoare la reciclarea acestor produse, contactați autoritățile locale sau interesați-vă la magazinul de la care ați cumpărat produsul.

Pentru clienții din Australia

Cablul adaptorului de alimentare cu curent alternativ nu poate fi înlocuit; dacă cablul este deteriorat, adaptorului de alimentare cu curent alternativ trebuie aruncat.

Bine ați venit!

Vă mulțumim pentru achiziționarea Sistemului Stereo cu Căști Fără Fir Sony MDR-IF240RK. Înainte de a utiliza unitatea, vă rugăm citiți în întregime acest manual și păstrați-l pentru a-l consulta ulterior.

MDR-IF140K este un sistem stereo cu căști fără fir utilizând transmisia prin infraroșu. Puteți să vă bucurați de ascultarea unui program fără a fi restricționat de de cablul căștilor, prin simpla conectare a transmițătorului la un televizor, sau la componentele audio dotate cu mufă de căști sau o mufă de ieșire.

- Fără cablu, sistemul de căști silențios cu infraroșu este rezistent la zgomot extern, etc.
- Plajă largă de recepție în infraroșu de până la 7m (23 ft.).
- Mecanism autoreglabil a benzii-resort a căștilor, eliminând necesitatea reglării benzii-resort a căștilor.
- Un singur reglaj al volumului (VOL) ajustează atât partea dreaptă cât și cea stângă a căștilor.
- Pentru alimentarea căștilor pot fi folosite fie baterii hibride nichel-metal (furnizate) fie baterii uscate disponibile în comerț (mărime AAA).

Cuprins

Operațiuni preliminare

Despachetarea	4
Schimbarea bateriei reîncărcabile.....	5
Reglarea transmițătorului	8

Utilizarea sistemului

Ascultarea unui program	10
Aria de acțiune a transmițătorului	12
Inlocuirea apărătoarelor de ureche	12

Informații Adiționale

Specificații	13
Măsuri de Precauție	14
Ghid al problemelor de funcționare	14

Operațiuni preliminare

Despachetarea

Verificați că aveți următoarele elemente înainte de a utiliza căștile:

- Căștile MDR-IF240R (1)



- Transmițătorul TMR-IF240R (1)

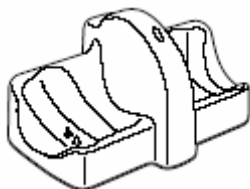

- Adaptorul de alimentare de curent alternativ (1)



- Cablu de conectare (1)
(mufe fonice - mini mufă stereo)



- Adaptor mufă unic (1)
(mini mufă stereo - mufă de telefon stereo)



- Bateria reîncărcabilă hibridă nichel-metal (1)



Încărcarea bateriei reîncărcabile furnizate

Bateriile hibride reîncărcabile nichel-metal nu sunt încărcate de prima utilizare. Asigurați-vă că încărcați bateriile înainte de utilizare.

Pentru a încărca căștile, plasați-le pe transmițător.

- 1 Deschideți capacul compartimentului din partea stângă a corpului.

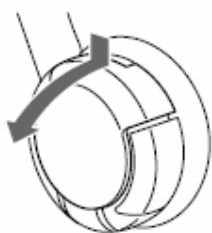

- 2 Introduceți bateria reîncărcabilă hibridă nichel-meta în compartimentul bateriei potrivit borna ⊕ din compartiment cu borna ⊕ de pe baterie.

Nu folosiți altă baterie reîncărcabilă în afara celei furnizată.



- 3 Inchideți compartimentul bateriilor.



- 4 Dacă adaptorul dumneavoastră de alimentare cu curent alternativ este dotat cu un selector de tensiune, reglați-l la tensiunea de funcționare corespunzătoare zonei dumneavoastră cu o șurubelniță înaintea conectării adaptorului de curent alternativ la o sursă de curent alternativ.

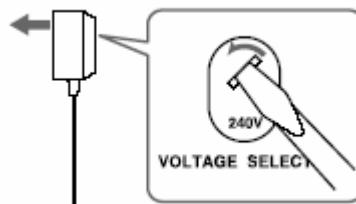

5 Conectarea adaptorului de curent alternativ furnizat la transmițător

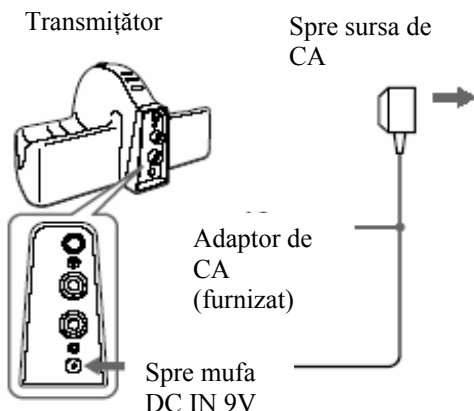

6 Așezați căștile pe transmițător astfel încât punctul de contact al căștilor întâlnește știftul de contact al transmițătorului asigurându-vă că indicatorul de încărcare este luminat.

Încărcarea este încheiată în aproximativ 16 ore și indicatorul de încărcare se stinge.

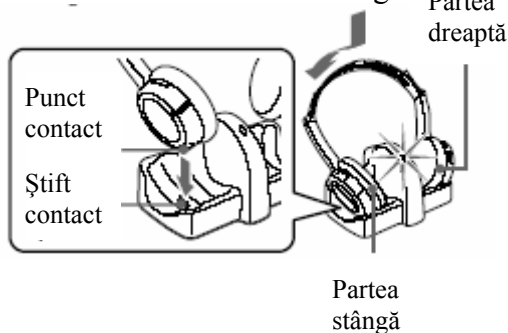

Când indicatorul nu este luminat

Verificați dacă partea dreaptă și partea stângă a căștilor este așezată corect pe transmițător. Indicatorul poate să nu fie luminat dacă punctul de contact nu atinge știftul de contact al transmițătorului. Scoateți căștile și introduceți-le apoi la loc în transmițător astfel încât indicatorul să lumineze.

Pentru reîncărcarea bateriei căștilor după utilizare

După ce utilizați căștile așezați-le transmițător. Deoarece cronometru încorporat recunoaște când încărcarea este încheiată, nu este nevoie să scoateți căștile din transmițător după încheierea încărcării.

Note privind bateriile

- Transmițătorul se comută automat pe poziția oprit în timpul încărcării bateriei
- Din motive de siguranță sistemul este proiectat pentru a încărca numai bateria reîncărcabilă furnizată BH-HP550. Va rugăm să țineți contă că alte tipuri de baterii reîncărcabile nu pot fi încărcate cu acest sistem.
- Dacă sunt montate baterii uscate, acestea nu pot fi încărcate.
- Nu încercați să folosiți bateriile reîncărcabile BH-HP550 pentru alte dispozitive. Ele sunt destinate în exclusivitate acestui sistem.
- Efectuați încărcarea la o temperatură ambientală între 0°C și 40°C (între 32°F și 104°F).

Încărcarea și durata de utilizare

Durata aprox. de încărcare	Durata aprox. de utilizare *1
1 oră	1 oră și 45 minute *3
16 ore*2	35 ore*3

*1 la 1 kHz, 1 mW+1 mW ieșire

*2 timpul (ore) necesar pentru a încărca bateria goală

*3 Timpul arătat mai sus poate varia în funcție de temperatură sau condițiile de utilizare.

Când bateria este slabă

Când bateria a devenit slabă, indicatorul de alimentare luminează mai puțin. Reîncărcați bateria cât mai curând posibil.

Notă

Bateriile reîncărcabile hibride nichel-metal trebuie înlocuite cu unele noi când după o încărcare corespunzătoare durează numai jumătate din timpul preconizat. Bateriile reîncărcabile BP-HP550 nu sunt disponibile în comerț. Puteți comanda bateriile de la magazinul de unde ați achiziționat acest system, sau de la cel mai apropiat distribuitor Sony.

Utilizarea căștilor cu baterii uscate (vândute separat)

Bateriile uscate (mărime AAA) disponibile în comerț pot fi de asemenea utilizate pentru alimentarea căștilor. Montați bateriile în același mod arătat ca și cel descris în pașii 1 până la 3 a "Încărcarea bateriei reîncărcabile furnizată."

Când bateria uscată este montată, funcția de încărcare a bateriei nu este activată.

Durata de funcționare a bateriei

Bateria	Aprox. ore*1
Baterie alcalină Sony LR03/ AM-4(N)	60ore*2
Baterie Sony cu mangan R03/UM-4 (NU)	28 ore*2

*1 la 1 kHz, 1 mW+1 mW ieșire

*2 Timpul arătat mai sus poate varia în funcție de temperatură sau de condițiile de utilizare

Note privind bateriile

- Nu încărcați o baterie uscată.
- Nu transportați o baterie uscată împreună cu monede sau alte obiecte metalice. Poate genera căldură dacă borna negativă și cea pozitivă vin accidental în contact cu obiectele metalice.
- Când urmează să nu folosiți unitatea pentru o perioadă mai lungă de timp, scoateți bateria pentru a evita deteriorarea cauzată de scurgerile acesteia sau de coroziune.

Reglarea transmițătorului

Transmițătorul este dotat cu două mufe de intrare, care permit conectarea la mufele de ieșire: *INTRARE AUDIO* (PHONES IN) la mufa căștilor, și mufele *INTRARE LINIE* (LINE IN) la *IEȘIRE LINIE* (LINE OUT) a echipamentului conectat..

1 Conectați transmițătorul la un dispozitiv audio/video.

Selectați metoda **A** sau **B**, în conformitate cu mufa de ieșire a dispozitivului AV pe care îl folosiți.

A **Când conectați la o mufă a căștilor**
Conectați la mufa *INTRARE AUDIO* (PHONES IN) de pe transmițător.

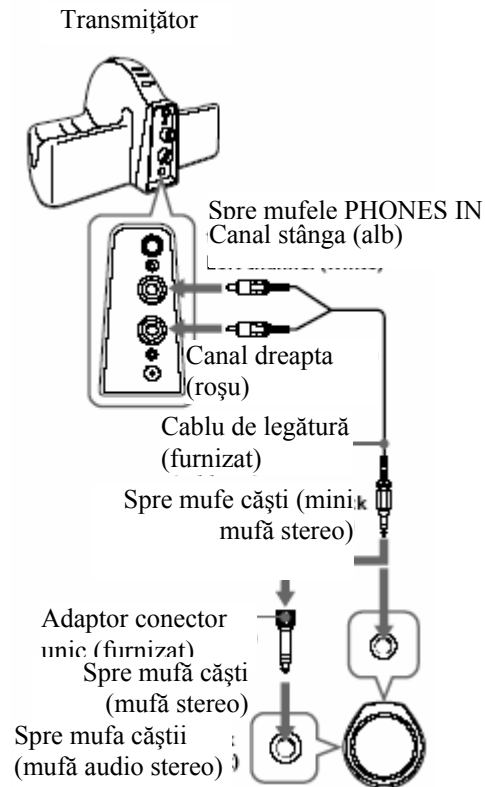

WALKMAN,
TV, VCR, etc.

* WALKMAN este marcă înregistrată a
Corporației Sony pentru reprezentarea
produselor Căști Stereo.

- B** Când conectați la orice mufă cu excepția mufei căștilor
Conectați mufele tată *INTRARE LINIE* (LINE IN) în transmițător.

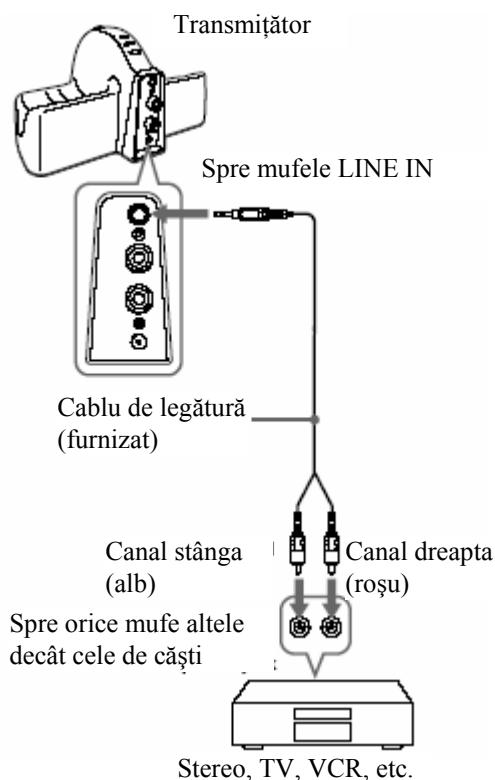

Notă

Dacă echipamentul dumneavoastră AV are o mini-mufă stereo *IEȘIRE LINIE* (LINE OUT), conectați mini-mufa stereo la mufa *INTRARE LINIE* (LINE IN) a transmițătorului prin intermediul cablului de conectare RK-G136 vândut separat. Dacă conectați mufa *IEȘIRII LINIEI* (LINE OUT) echipamentului dumneavoastră AV la mufa *INTRARE AUDIO* (PHONES IN) a transmițătorului, volumul s-ar putea să fie prea scăzut.

- 2 Dacă adaptorul dumneavoastră de alimentare cu curent alternativ este dotat cu un selector de tensiune, reglați-l la tensiunea de funcționare corespunzătoare zonei dumneavoastră cu o șurubelniță înaintea conectării adaptorului de curent alternativ la o sursă de curent alternativ.

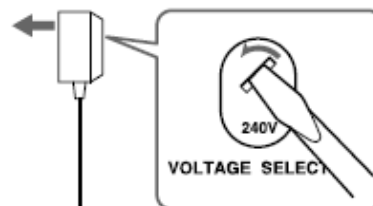

- 3 Conectarea adaptorului de CA la transmițător.

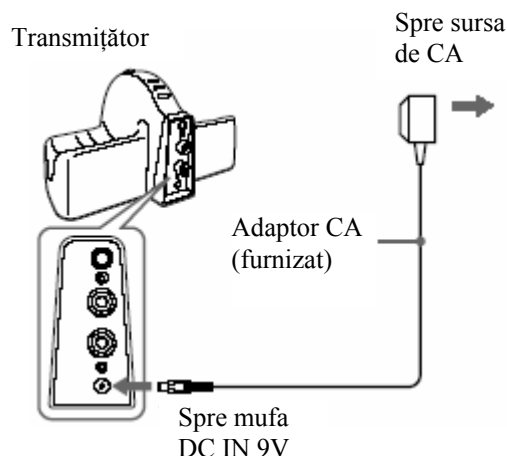

Note

- Nu conectați mufa *INTRARE AUDIO* (PHONES IN) și mufa *INTRARE LINIE* (LINE IN) în același timp. Dacă conectați două echipamente audio/video cu amândouă mufele tată în același timp, poate rezulta un amestec de semnale de ieșire.
- Utilizați numai adaptorul de alimentare de curent alternativ furnizat. Nu folosiți orice alt adaptor de curent alternativ.



mufă cu polaritate unică

- Când conectați cablul de conectare direct la mufa căștii (mini-mufă tată), semnalul audio nu poate fi scos prin canalul dreapta. În asemenea cazuri, folosiți adaptorul conector vândut separat PC-236MS (mini mufă stereo \diamond mini-conector) între cablul de conectare și mufa tată a căștilor.

► Utilizarea sistemului

Ascultarea unui program

Înainte de ascultare

Pentru a preveni afectarea urechilor dumneavoastră, mai întâi reduceți volumul.

1

Porniți componentul audio/video conectat la transmițător.

Când semnalul audio este de intrare, transmițătorul pornește automat și emițătoarele de infraroșii se luminează, dar ele nu se luminează în timp ce transmițătorul încarcă bateria. . Dacă transmițătorul se cuplează la mufa căștilor, reglați volumul componentului sursei audio cât mai tare posibil dar nu așa de tare încât semnalul audio să devină distorsionat.

2

Comutarea pe poziția pornit a căștilor.

Indicatorul de alimentare cu curent a părții de sus a capacului dreapta se luminează roșu.



3

Punerea căștilor.

Fiți siguri că puneți corpul dreapta (R) la urechea dreaptă și corpul stângă (L) la urechea stângă.

4 Porniți redarea dispozitivului conectat la transmițător.

5 Reglați volumul.



Dacă senzorii de infraroșu sunt acoperiți de mâinile dumneavoastră în timpul reglării volumului, funcția fără sonor va fi activată și volumul nu va putea fi reglat. Pentru a ajusta volumul, mutați-vă mai aproape de emițător sau orientați emițătoarele de infraroșu pe partea stângă a corpului dinspre transmițător.

După ascultarea programelor

Scoateți căștile și apoi deconectați alimentarea cu curent.

Notă

Ați putea auzi niște zgomote când deconectați adaptorul de alimentare cu curent alternativ din transmițător înaintea îndepărtării căștilor.

Încărcarea începe automat când plasați căștile pe transmițător

- Funcția Încărcare automată

Plasarea căștilor pe transmițător le deconectează pe acestea începând astfel încărcarea. Aceasta elimină necesitatea comutării pe poziția pornit/închis de fiecare dată când purtați sau vă scoateți căștile.

Sunetul este intrerupt automat când zgomotul crește.

— Funcția dezactivare sunet

Dacă razele infraroșii sunt obstrucționate sau căștile sunt folosite în afara zonei lor de acțiune, zgomotul va crește și sunetul va deveni dificil de auzit. Pentru a evita afectarea urechii cauzată de zgomot, această funcție dezactivează orice sunet din căști. Sunetul este restabilit imediat ce vă mutați mai aproape de transmițător sau îndepărtați obstrucția.

Dacă timp de aproximativ 5 minute nu se primește nici un semnal audio

Transmițătorul se oprește automat.

Notă

Strălucirea emițătoarelor de infraroșii pot să nu fie uniforme, oricum, aceasta nu reprezintă o funcționare necorespunzătoare.

Aria efectivă de acoperire a transmițătorului

Imaginea de mai jos arată aria aproximativă acoperită de razele infraroșii emise de transmițător.

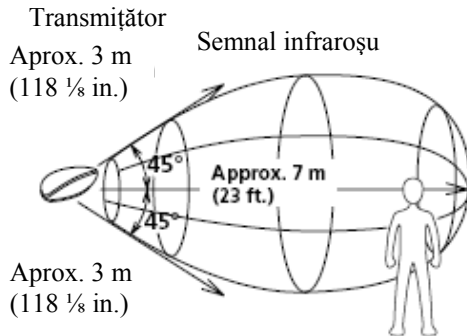

Note

- Dacă folosiți căștile la o distanță prea mare față de transmițător, ați putea auzi un fluierat și dacă există un obiect între căști și transmițător, sunetul poate fi interupt.

Aceste fenomene sunt inerente comunicației cu raze infraroșii și nu înseamnă că sistemul este defect.

- Nu acoperiți senzorii de infraroșii cu mâinile sau părul dumneavoastră.

- Când folosiți căștile înăuntrul ariei din imaginea de mai sus, transmițătorul poate fi plasat în față, în spatele sau în lateralul dumneavoastră.

- Zgomotul pe care îl puteți auzi prin căști poate varia în funcție de poziția transmițătorului și de condițiile încăperii. Este recomandat să plasați transmițătorul într-un loc care produce cel mai clar sunet.

- Nu folosiți acest sistem în locurile expuse la lumina solară sau lumină puternică. Sunetul poate fi interupt.

- Ecranele cu plasmă pot influența negativ funcționarea normală a sistemului.

Înlocuirea apărătoarelor de ureche

Apărătoarele de ureche se pot schimba. Dacă pernțele se murdăresc sau se uzează, schimbați-le așa cum este arătat mai jos.

Pernțele nu sunt disponibile în comerț. Puteți comanda pernțe noi de schimb la magazinul de unde ați achiziționat sistemul, sau la cel mai apropiat distribuitor Sony.

- 1 **Înlăturați pernța veche a difuzorului scoțând-o afară.**



- 2 **Plasați noua pernă a difuzorului în jurul corpului căștii.**



► Informații adiționale

Specificații

Generalități

Sistem de modulație	Modularea frecvenței
Frecvența purtătoare	Dreapta 2.8 MHz Stânga 2.3 MHz
Răspuns în frecvență	18 – 22,000 Hz

Transmițător TMR-IF140R

Sursa de energie	Mufele DC IN 9 V acceptă energie furnizată de la adaptorul de curent alternativ pentru utilizarea la următoarele tensiuni:
------------------	--

Unde a fost Achiziționat	Tensiunea de funcționare
U.S.A.	120 V AC, 60 Hz
U.K.	230 – 240 V AC, 50 Hz
Țări europene	220 – 230 V AC, 50 Hz
Japonia (exceptând modelele japoneze casnice)	110 V/120 V/220 V/ 240 V AC, 50/60 Hz
Alte țări	220 – 230 V AC, 50/60 Hz sau 120 V AC, 60 Hz

Mufe de intrare	Audio/mini-mufe stereo
Dimensiuni	Aprox. 154 × 78 × 99 mm (6 1/8 × 3 1/8 × 4 in.) (l/î/a)
Masa	Aprox. 115 g (4.06 oz.)

Căști MDR-IF140

Sursa de alimentare Baterie reîncărcabilă hibridă nichel-metal furnizată BP-HP550 sau baterie uscată disponibilă în comerț (mărime AAA)

Masa Aprox. 125 g (4.41 oz.)
incluzând bateria.

Accesorii furnizate

Adaptor de alimentare curent alternativ (1)
Cablul de conectare (aprox. 1m, mini conector stereo × 1 ↔ conector audio × 2) (1)
Baterie reîncărcabilă hibridă nichel-metal furnizată BP-HP550 (550mAh min) (1)
Adaptor cu conector unic (mini mufă tată stereo ↔ conector audio stereo) (1)
Instrucțiuni de Utilizare (1)

Accesorii funcționale

- Dacă conectați cu o mini-mufă stereo *IEȘIRE LINE* (LINE OUT) RK-G136 (1.5 m, mini – conector stereo × 1 <> mini –conector stereo × 1)
- Dacă sunetul nu are ieșirea prin canalul dreapta când cordonul de conectare furnizat este conectat cu mufa căștilor.
Adaptorul cu conector PC-236MS (mini-mufa stereo <> mini-conector)
- Dacă ați pierdut adaptorul cu conector (ștecher).
Adaptorul cu conector PC-234S (mini mufă tată stereo <> conector audio stereo)
- Dacă ați pierdut cablul de conectare furnizat. RK-G129 (1.5 m, mini conector stereo <> conector fonic × 2)
Designul și specificațiile produsului pot fi schimbate fără notificare prealabilă.

Precauții

- Când transmițătorul urmează să nu fie folosit o perioadă lungă de timp, deconectați adaptorul de alimentare cu curent alternativ de la sursa de energie ținând conectorul și îndepărtând bateria pentru a evita defecțiunile cauzate de curgerea bateriei și a coroziunii ulterioare.
- Nu lăsați sistemul stereo de căști fără fir (mobil) într-un loc expus la lumina solară directă, căldură sau umezeală (Este recomandată folosirea căștilor la o temperatură între 5°C și 35°C (între 41°F și 95°F).)
- Nu scăpați, loviți sau expuneți în alt fel transmițătorul sau căștile la șocuri puternice de orice fel. Acestea ar putea deteriora produsul.

Note despre căști pentru prevenirea afectării auzului

Evitați utilizarea căștilor la volum maxim. Experții în auz sfătuiesc să se evite audițiile continue, zgomotoase și de lungă durată. Dacă auziți o sonerie în urechi, dați mai încet sonorul sau întrerupeți utilizarea.

Grija față de ceilalți

Păstrați volumul la un nivel moderat. Aceasta vă va permite să auziți sunetele exterioare și să fiți politicoși cu oamenii din jur. Dacă aveți orice întrebare sau problemă în legătură cu sistemul care nu sunt acoperite în acest manual, vă rugăm consultați cel mai apropiat distribuitor Sony.

Asigurați-vă că aduceți căștile și transmițătorul la distribuitorul Sony când cereți depanarea produsului.

Ghid al problemelor de funcționare

Fără sunet/Sunet distorsionat (slab)

- ▶ Mai întâi comutați pe poziția pornit transmițătorul, și apoi porniți căștile.
- ▶ Verificați conectarea a echipamentului audio/video sau a adaptorului de alimentare cu curent alternativ.
- ▶ Verificați dacă echipamentul audio/video conectat la transmițător este comutat pe pornit.
- ▶ Dacă transmițătorul este conectat la mufa căștilor, ridicați volumul echipamentului audio/video conectat la transmițător.
- ▶ Funcția anulare sunet este activă.
- Verificați dacă există vreun obiect între transmițător și căști.
- Folosiți căștile aproape de transmițător.
- Schimbați poziția și unghiul transmițătorului.
- ▶ Lumina indicatorul de alimentare se întunecă, pâlpâie sau se închide.
- Încărcați bateriile reîncărcabile sau schimbați bateriile uscate cu unele noi. Dacă indicatorul de alimentare este încă oprit după înlocuirea bateriei, duceți căștile la un distribuitor Sony.
- ▶ Dacă conectați mufele tată ale *IEȘIRII LINIEI* (LINE OUT) a echipamentului conectat la mufele tată ale *INTRARE AUDIO* (PHONES IN) ale transmițătorului, volumul poate fi prea scăzut. Folosiți în loc mufele *INTRARE LINIE* (LINE IN) ale transmițătorului.. Vezi “Reglarea transmițătorului.”

Sunet distorsionat

- ▶ Dacă transmițătorul este conectat la mufa tată a căștilor, dați mai încet volumul echipamentului audio/video conectat la transmițător.
- ▶ Lumina indicatorului de alimentare a căștilor devine slabă, scânteiază sau se oprește.
- Încărcați bateriile reîncărcabile sau înlocuiți bateriile uscate cu altele noi. Dacă indicatorul de alimentare este oprit după înlocuirea bateriei, duceți căștile la un distribuitor Sony.
- ▶ Dacă conectați mufele căștilor echipamentului conectat la mufa *INTRARII LINIEI* (LINE IN) transmițătorului, sunetul poate fi distorsionat la ridicarea volumului. Folosiți mufele tată *INTRARE AUDIO* (PHONES IN) în loc. Vezi “Reglarea transmițătorului.”

Zgomot de fond tare

- ▶ Mutați-vă mai aproape de transmițător. (Odată ce vă îndepărtați de transmițător, este probabil ca zgomotul să crească în intensitate. Acest lucru este inerent în comunicația cu ajutorul fasciculelor de infraroșu și aceasta nu înseamnă că produsul este defect.)
- ▶ Verificați să nu existe obiecte între transmițător și căști.
- ▶ Asigurați-vă că nu acoperiți senzorii de infraroșii cu mâinile sau părul.
- ▶ Dacă folosiți căștile lângă o fereastră unde lumina soarelui este prea puternică, trageți draperiile/jaluzelele pentru a îndepărta lumina directă a soarelui, sau folosiți căștile departe de lumina solară.
- ▶ Schimbați poziția sau unghiul transmițătorului.
- ▶ Dacă transmițătorul este conectat la mufa căștilor, creșteți volumul echipamentului audio/video conectat la transmițător.
- ▶ Lumina indicatorului de alimentare slăbește în intensitate, scânteiază sau se oprește.
- Înlocuiți bateria uscată cu una nouă. Dacă indicatorul de alimentare este încă oprit, duceți căștile la un distribuitor Sony.

▶ Când aveți un alt transmițător verificați dacă sunt utilizate în același timp mai multe transmițătoare.

- Comutați pe poziția închis transmițătorul sau mutați-vă într-un loc în afara zonei de acțiune a acestui transmițător.

Bateria nu poate fi reîncărcată

- ▶ Verificați dacă indicatorul luminos de încărcare este pornit (luminează). Dacă nu este pornit puneți corect căștile pe transmițător astfel încât indicatorul luminos de încărcare este pornit.
- ▶ Este instalată bateria uscată
- Instalați bateria reîncărcabilă hibridă nichel-metal furnizată.
- ▶ Este instalată o altă baterie reîncărcabilă decât cea furnizată.
- Instalați bateria reîncărcabilă hibridă nichel-metal furnizată.