

# Super Audio CD Player

---

## **Super Audio CD přehrávač**

Návod k obsluze \_\_\_\_\_

CZ

## **Super Audio CD prehrávač**

Návod na použitie \_\_\_\_\_

SK

## **Super Audio CD-játszó**

Használati útmutató \_\_\_\_\_

HU



**SCD-XE597**

## VAROVÁNÍ

**Nevystavujte přístroj dešti a vlhkosti, vyhněte se tak nebezpečí požáru a úrazu elektrickým proudem.**

**Ze stejných důvodů neotvírejte kryt přístroje. Opravu svěřte kvalifikované osobě.**

Nezakrývejte větrací otvory přístroje novinami, ubrusy, závěsy apod., hrozí nebezpečí požáru. Neumísťujte na přístroj zapálené svíčky.

Neumísťujte na přístroj nádoby naplněné kapalinou, vyhněte se tak nebezpečí požáru a úrazu elektrickým proudem.

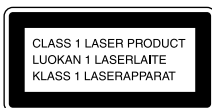

Tento přístroj je klasifikován jako produkt třídy CLASS 1 LASER. Na zadním panelu se nachází tento štítek.



Nevyhazujte baterie do směsného domácího odpadu; nakládejte s nimi opatrně jako s chemickým odpadem.

## Obsah

Funkce přehrávače.....	4
Disky které lze v přístroji přehrát.....	4
O Super Audio CD .....	5

---

## Začínáme

Vložení baterií do dálkového ovladače .....	6
Zapojení audio komponentů .....	6

---

## Reprodukce disků

Přehrávání disku .....	9
Použití displeje .....	10
Vyhledání konkrétního místa ve skladbě .....	12
Opakované přehrávání skladeb .....	13
— Repeat Play	
Přehrávání skladeb v náhodném pořadí.....	13
— (Shuffle Play)	
Vytvoření vlastního programu.....	14
— Program Play	
Poslech multikanálového Super Audio CD.....	15
— Funkce správy multikanálového zvuku	

---

## Další informace

Upozornění .....	19
Poznámky k diskům .....	20
Odstraňování závad .....	21
Technické údaje.....	22
Rejstřík ovládacích prvků a částí.....	23

## Funkce přehrávače

Přístroj je určen k přehrávání dvoukanálových a multikanálových Super Audio CD disků a běžných CD. Nabízí následující funkce:

- Je vybaven snímacím mechanismem Discrete Dual Laser Optical Pickup, který je schopen číst Super Audio CD i běžné CD disky podle použité vlnové délky laseru.
- Pokročilý servo mechanismus umožňuje rychlejší přístup k jednotlivým skladbám.
- Funkce správy multikanálového zvuku umožňuje nastavit prostředí multikanálové reprodukce podle rozmístění a velikosti reproduktorů.
- Super Audio D/A převodník umožňuje vyšší kvalitu reprodukce zvuku.
- Super Audio CD dokáže zobrazit až 255 čísel skladeb Tato funkce platí pro SCD-XE597.
- Dodávaný dálkový ovladač je schopen ovládat SCD-XE597 i běžný CD přehrávač Sony.

## Disky které lze v přístroji přehrát

V tomto přehrávači můžete použít následující typy disků.

- Super Audio CD disky
- Audio CD disky

V přístroji nelze přehrát následující disky:

Pokud se je pokusíte přehrát, objeví se chybové hlášení „TOC ERROR“ nebo „NO DISC“.

- Datové CD-ROM disky.
- DVD disky, atd.

### Hudební disky se zakódovanou ochranou autorských práv

Tento přístroj je určen pro přehrávání disků, které odpovídají specifikacím standardu CD (Compact Disc).

V poslední době uvádějí některé společnosti na trh hudební disky se zakódovanou ochranou autorských práv. Mějte prosím na paměti, že mezi těmito disky mohou být i takové, které neodpovídají specifikacím Compact Disc. Reprodukce takovýchto disků nemusí být možná.

### Poznámky k reprodukci CD-R/CD-RW disků

Reprodukci CD-R/CD-RW disků mohou znemožnit škrábance, nečistota, podmínky při vypalování nebo konfigurace vypalovací mechaniky. Kromě toho nelze přehrávat disky, které nebyly po nahrání řádně uzavřeny (tzv. finalizace).

### Poznámka k dts-CD diskům

V tomto přehrávači nepřehrávejte dts-CD disky. Pokud tak učiníte, bude se z výstupu přístroje ozývat silný hluk.

## A távvezérlő

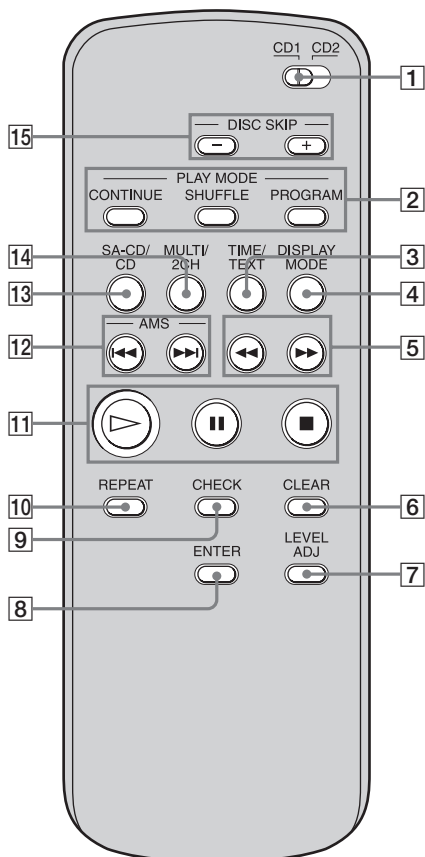

- 1 CD1/2 (vezérlési mód) kapcsoló (8)**  
Válassza ki a vezérlési módot a kapcsolóval.
- 2 CONTINUE gomb (13, 14)**  
Véletlenszerű lejátszás vagy programozott lejátszás közben nyomja meg a gombot, ha vissza kíván térni a hagyományos lejátszáshoz.
- SHUFFLE (véletlen sorrendű lejátszás) gomb (13)**
- PROGRAM (programozott lejátszás) gomb (14)**
- 3 TIME/TEXT gomb (11)**  
A gomb minden egyes megnyomására a műsorszám eltelt játékidéje és a lemezből hátralévő játékidő, illetve a TEXT információ jelenik meg a kijelzőn.
- 4 DISPLAY MODE gomb (12)**  
Nyomja meg az információ megjelenítéséhez és kikapcsolásához.
- 5 <</>> gombok (12)**
- 6 CLEAR gomb (14)**  
Egy beprogramozott műsorszámot törölhet vele.
- 7 LEVEL ADJ gomb (17)**  
Többcsatornás üzemmódban a hangsugárzók hangerejének beállítására szolgál (15. oldal).
- 8 ENTER gomb (8, 9, 10, 12, 14, 15, 17, 18)**
- 9 CHECK gomb (14)**  
A programozott műsorszámok sorrendjét ellenőrizheti vele.
- 10 REPEAT (ismételt lejátszás) gomb (13)**
- 11 ▷ gomb (9, 12, 13, 14)**
- II gomb (9)**
- gomb (9, 14)**
- 12 AMS <<</>>> (AMS: automatikus zeneérzékelő) gombok (8, 9, 10, 12, 14, 15, 17, 18)**
- 13 SA-CD/CD gomb (5, 9)**  
Hibrid lemez behelyezése után e gomb többszöri megnyomásával kiválaszthatja a kívánt réteget: SA-CD réteg (Super Audio CD) vagy CD réteg.
- 14 MULTI/2CH gomb (5, 9)**  
A lejátszási terület kiválasztása kétcsatornás + többcsatornás Super Audio CD lejátszásakor (5. oldal).
- 15 DISC SKIP +/- gombok\***  
Ezek a gombok lemez kiválasztására szolgálnak.

\* Ennek a gombnak ennél a modellnél nincs funkciója.

## 0 Super Audio CD

Super Audio CD je nový vysoce kvalitní standard zvukových disků, na kterém je hudba zaznamenána v DSD (Direct Stream Digital) formátu. (Zvukový záznam běžných CD je uložen v PCM formátu.) DSD formát, používající vzorkovací frekvenci čtyřiašedesátkrát vyšší než u běžných CD a jednobitovou kvantizaci, dosahuje širšího frekvenčního rozsahu i většího dynamického rozsahu v celém slyšitelném spektru. Reprodukce hudby je tak výjimečně věrná originálnímu zvuku.

### Typy Super Audio CD disků

Existují dva typy disků, které jsou dány kombinací SA-CD a CD vrstvy.

- SA-CD vrstva: Vrstva s vysokou hustotou záznamu pro Super Audio CD
- CD vrstva<sup>1)</sup>: Vrstva, která je čitelná běžným CD přehrávačem.

Jednovrstvé disky  
(disky s jednou SA-CD vrstvou)



Hibridní disky<sup>2)</sup>  
(disk s SA-CD vrstvou a CD vrstvou)

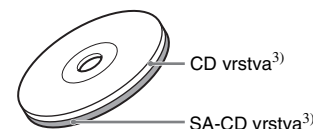

SA-CD vrstva sestává ze dvoukanalové oblasti nebo multikanalové oblasti.

Dvoukanalová oblast:

Oblast, ve které jsou uloženy dvoukanalové stereo skladby

Multikanalová oblast:

Oblast, ve které jsou nahrány multikanalové (až 5.1 kanálové) skladby

Příklad:

Když je v SA-CD vrstvě hybridního disku nahrána dvoukanalová a multikanalová oblast.

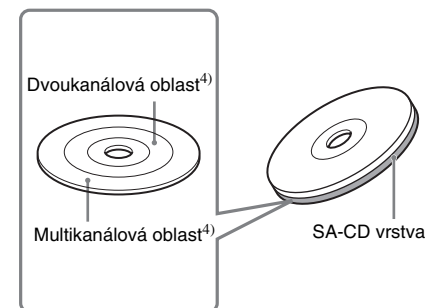

- 1) CD vrstvu můžete přehrát v běžném CD přehrávači.
- 2) Jelikož jsou obě vrstvy z jedné strany disku, není třeba disk obracet.
- 3) Stiskem SA-CD/CD vyberte vrstvu, kterou chcete poslouchat (viz str. 9).
- 4) V případě, že jsou na disku obě oblasti, vyberte stiskem MULTI/2CH oblast, kterou chcete poslouchat (viz str. 9).

## Začínáme

### Vložení baterií do dálkového ovladače

Do bateriového prostoru vložte dvě R6 (rozměr AA) baterie s polaritou + a – podle značek v bateriovém prostoru. Dálkový ovladač namiřte na senzor dálkového ovládání  na přehrávači.

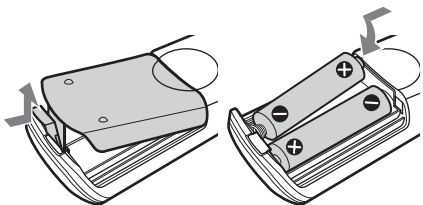

#### Tip

Za normálních podmínek vydrží baterie cca 6 měsíců. Pokud již přístroj nereaguje na povely dálkového ovladače, vyměňte obě baterie za nové.

#### Poznámky

- Ovladač neponechávejte na horkých nebo vlhkých místech.
- Zabráňte vniknutí cizích předmětů do ovladače, zejména při výměně baterií.
- Nepoužívejte současně staré a nové baterie.
- Přijímač nevystavujte přímému slunci ani světelným zdrojům. Může dojít k narušení funkce.
- Pokud nepoužíváte ovladač po delší dobu, vyjměte baterie, zabráňte jejich vytečení a poškození ovladače korozi.

## Zapojení audio komponentů

Připojte Super Audio CD přehrávač k ostatním audio komponentům. Před jakýmkoli propojováním vypněte napájení všech komponentů. Zapojení proveďte pečlivě tak, aby nedocházelo k rušení.

### Připojení multikanálového zesilovače

Pokud vlastníte zesilovač vybavený 5.1CH vstupními konektory (multikanálový zesilovač, AV zesilovač apod.) a propojíte přehrávač a zesilovač prostřednictvím konektorů ANALOG 5.1CH OUT (FRONT L/R, SURR L/R, CENTER, SUB WOOFER), můžete přehrávat multikanálová Super Audio CD a vychutnat si multikanálový zvuk.

K tomuto zapojení použijte audio propojovací kabely. K propojení FRONT a SURR použijte stereo propojovací kabely a dbejte na barevné značení konektorů: bílá (levý kanál) a červená (pravý kanál). K propojení CENTER a SUB WOOFER použijte monofonní audio kabel (černé konektory).

#### Zapojení FRONT nebo SURR

Audio propojovací kabely (příložen jeden kabel)



#### Zapojení CENTER nebo SUB WOOFER

Audio propojovací kabely (nejsou příloženy)



## A kezelőszervek

Bővebb információkért lapozzon a zárójelben szereplő oldalakra.

Az útmutatóban feltüntetett utalások a készüléken található kezelőszervekre vonatkoznak, azonban az ismertetett műveletek a távvezérlő azonos vagy hasonló elnevezésű gombjainal is végrehajthatók.

### Az előlap

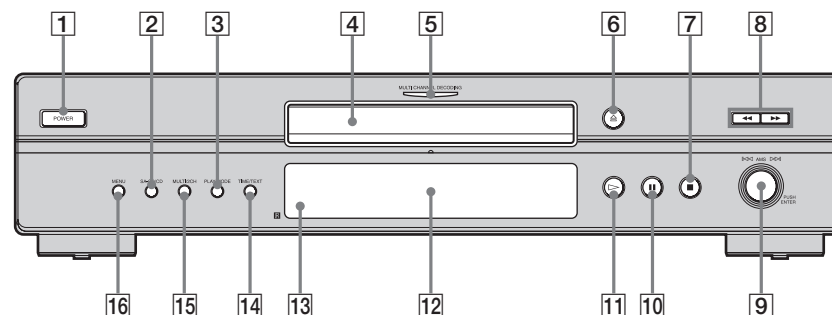

#### 1 POWER (üzemi) kapcsoló (9)

#### 2 SA-CD/CD gomb (5, 9)

Hibrid lemez behelyezése után a gomb többszöri megnyomásával kiválaszthatja a kívánt réteget: SA-CD réteg (Super Audio CD) vagy CD réteg.

#### 3 PLAY MODE (lejátszási üzemmód választó) gomb (13, 14)

Ezzel a gombbal válassza ki a kívánt lejátszási üzemmódot.

#### 4 Lemeztartó (9)

#### 5 Többcsatornás dekódoló jelző

A jelző bekapcsol, amikor a lejátszót bekapcsolja, vagy amikor a többcsatornás Super Audio CD lemez betöltésekor a MULTI/2CH gomb megnyomásával kiválasztja a többcsatornás lejátszási területet.

#### 6 gomb (9)

#### 7 gomb (9, 14)

#### 8 gombok (12)

#### 9 vezérlőtárcsa

(AMS: automatikus zeneérzékelő) (8, 9, 10, 12, 14, 15, 16, 18)

#### 10 gomb (9)

#### 11 gomb (9, 12, 13, 14)

#### 12 Kijelző (10)

#### 13 Távvezérlés érzékelő (6)

#### 14 TIME/TEXT gomb (11)

A gomb minden egyes megnyomására a műsorszám eltelt játékidője és a lemezből hátralévő játékidő, illetve a TEXT információ jelenik meg a kijelzőn.

#### 15 MULTI/2CH gomb (5, 9)

2 csatornás + többcsatornás Super Audio CD behelyezése után a gomb többszöri megnyomásával kiválaszthatja a lejátszási területet (5. oldal).

#### 16 MENU gomb (8, 9, 10, 12, 15, 16, 18)

Ezzel a gombbal kapcsolhatja be a menüt. Ha újból megnyomja, a menü kikapcsol, és a normál kijelzés jelenik meg.

## Minőségtanúsítás

A forgalomba hozó tanúsítja, hogy a SCD-XE597 típusú lejátszó a 2/1984. (III. 10.) BkM-IpM együttes rendeletében előírtak szerint megfelel a következő műszaki jellemzőknek.

### Super Audio CD lejátszása közben

Lejátszási frekvenciasáv	2 Hz–100 kHz
Frekvencia átvitel	2 Hz–40 kHz (–3 dB)
Dinamika	100 dB vagy nagyobb
Harmonikus torzítás	0,0035% vagy kevesebb
Nyávgóság	alsó mérés határ (±0,001% W.PEAK) vagy kisebb

### CD lejátszása közben

Frekvencia átvitel	2 Hz–20 kHz
Dinamika	96 dB vagy nagyobb
Harmonikus torzítás	0,0039% vagy kevesebb
Nyávgóság	alsó mérés határ (±0,001% W.PEAK) vagy kisebb

### Kimenetek

	Csatlakozó	Kimenő jelszint	Terhelő impedancia
ANALOG	Körkörös	2 V <sub>rms</sub>	Nagyobb
5.1CH OUT	aljzat	(50 kohm-on)	mint 10 kohm
DIGITAL (CD) OUT	Négyszögletes optikai csatlakozó	–18 dBm	Hullámhossz: 660 nm

\* Csak a CD másora jelenik meg ezen a csatlakozón.

### Általános jellemzők

Lézer típusa	Félvezetős lézer (Super Audio CD: $\lambda = 650 \text{ nm}$ ) (CD: $\lambda = 780 \text{ nm}$ )
Hálózati feszültség	Emisszió: Folyamatos 230 V~, 50/60 Hz
Teljesítmény felvétel	15 W
Érintésvédelmi osztály	II.
Méret (szé × ma × mé)	430 × 95 × 283 mm (a kiemelkedő részekkel együtt)
Tömeg	kb. 3,1 kg

### Mellékelt tartozékok

Hangfrekvenciás csatlakozó kábel

	Piros és fehér csatlakozó × 2 (1 db)
Távvezérlő	RM-SX800 (1 db)
Elemek	R6 (AA méret) (2 db)

A modell és a műszaki adatok előzetes bejelentés nélkül változhatnak.

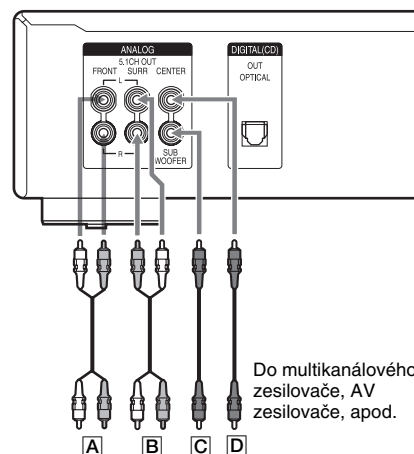

- A:** Do vstupu pro přední reproduktory (L/R)  
**B:** Do vstupu pro zadní nebo prostorové reproduktory (L/R)  
**C:** Do vstupu pro sub woofer  
**D:** Do vstupu pro centrální reproduktor

#### Poznámka

Existují 5CH, 4CH, a 3CH Super Audio CD disky. Při přehrávání disku nemusí signál vycházet ze všech konektorů ANALOG 5.1CH OUT. Podrobnosti o reprodukci viz obal nebo instrukce Super Audio CD disku.

## Připojení stereo zesilovače nebo MiniDisku

Když připojíte stereo zesilovač nebo provádíte analogové propojení s MiniDiskem, připojte přehrávač k přístroji prostřednictvím konektorů ANALOG 5.1CH OUT FRONT L/R. K tomuto zapojení použijte stereo audio propojovací kabel. Dbejte na barevné značení konektorů: bílá (levý kanál) a červená (pravý kanál).

Audio propojovací kabel (příložen)

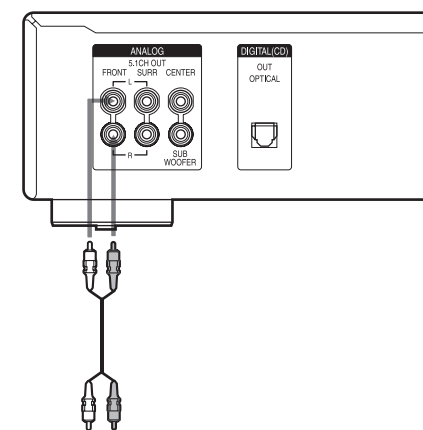
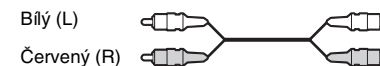

Do zdířek CD (Super Audio CD) nebo LINE (L/R) na stereo zesilovači, MiniDisku, apod.

#### Poznámka

Když je při zapojení prostřednictvím konektorů ANALOG 5.1CH OUT FRONT L/R přehráván disk s dvoukanalovou a multikanalovou oblastí, změňte výchozí oblast reprodukce na „SEL-2ch“ (oblast dvoukanalové reprodukce) (viz str. 9). Pokud tak neučiníte, bude se automaticky přehrávat multikanalová oblast a na výstupu bude pouze signál pro přední reproduktory. V takovém případě nemusí být v závislosti na uspořádání kanálů na disku slyšet vokál nebo jiné zvuky.

## Připojení digitálního přístroje

Pokud prostřednictvím konektoru DIGITAL (CD) OUT OPTICAL připojíte MiniDisk nebo jiný digitální přístroj, můžete provádět digitální nahrávání.

K tomuto zapojení použijte optický digitální kabel. Koncovku optického digitálního kabelu zasuněte do konektoru DIGITAL (CD) OUT OPTICAL tak, aby zacvakla na místo.

Dejte pozor, aby nebyl optický kabel ohnutý nebo překroucený.

Optický digitální kabel (není přiložen)

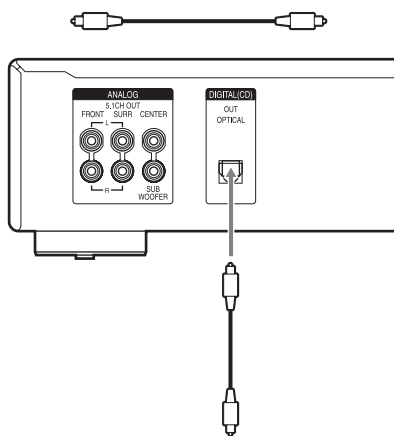

Do CD optického digitálního konektoru na MiniDisku apod.

### Poznámka

Na výstup konektoru DIGITAL (CD) OUT OPTICAL lze přivést pouze signály běžného CD disku. Signály Super Audio CD nelze na výstup DIGITAL (CD) OUT OPTICAL přivést.

## Připojení síťové napájecí šňůry

Síťovou napájecí šňůru zapojte do zásuvky ze zdi.

## Pokud spolu s tímto přehrávačem používáte další Sony CD přehrávač

Dodávaný dálkový ovladač můžete změnou povelového režimu nastavit tak, aby byl funkční pouze s tímto přístrojem.

Pokud zapojíte tento přehrávač spolu s dalším Sony CD přehrávačem, budete muset nastavit povelový režim jednotlivých přehrávačů.

### Nastavení povelového režimu dálkového ovladače

- Pokud lze nastavit povelový režim druhého přehrávače:  
Nastavte přepínač CD1/2 dálkového ovládání tohoto přehrávače na CD1 (nastaveno z výroby) a ovladač druhého přehrávače nastavte na CD2.
- Pokud povelový režim druhého přehrávače nelze nastavit:  
Nastavte přepínač CD1/2 na dálkovém ovladači tohoto přehrávače na CD2.

### Nastavení povelového režimu tohoto přehrávače

- 1 Na přehrávači stiskněte MENU.
- 2 Otáčejte **◀◀ AMS ▶▶** (nebo stiskněte opakovaně **◀◀ / ▶▶** na dálkovém ovladači) a zvolte „CD1/2 SEL“.
- 3 Stiskněte **◀◀ AMS ▶▶** (nebo ENTER na dálkovém ovladači).  
Objeví se aktuální povelový režim.
- 4 Otáčením **◀◀ AMS ▶▶** (nebo stiskem **◀◀ / ▶▶** na dálkovém ovladači) vyberte „CD – 1“ nebo „CD – 2“, poté stiskněte **◀◀ AMS ▶▶** (nebo ENTER na dálkovém ovladači).

## Hibaelhárítás

Ha a készülék használatá során az alábbi jelenségek valamelyikét észleli, hajtás végre az előírt műveletet. Ha az alábbi ellenőrzések végrehajtása után is fennáll az adott hibajelenség, forduljon a legközelebbi Sony márkaszervizhez.

### Nincs hang.

- Ellenőrizze, hogy a készülék csatlakoztatása megfelelő-e.
- Győződjön meg arról, hogy az erősítőt helyesen működtette-e.

### A DIGITAL (CD) OUT OPTICAL csatlakozón keresztül nem szól a hang.

- A Super Audio CD műsora nem jelenik meg a DIGITAL (CD) OUT OPTICAL csatlakozón.

### A készülék nem játszik le.

- A készülékben nincsen lemez.
- Úgy helyezze be a lemezt, hogy a felírt oldal felfelé nézzen.
- A lemezt nem vízszintesen helyezte be. Helyezze be újra.
- Tisztítsa meg a lemezt (lásd a 20. oldalon).
- Páralecsapódás fordult elő. Vegye ki a lemezt, és hagyja bekapszva a készüléket kb. egy óráig.
- Nem kompatibilis lemezt helyezett be a készülékbe (lásd a 4. oldalon).

### A távvezérlő nem működik.

- Távolítsa el az akadályt a készülék és a távvezérlő útjából.
- A távvezérlőt irányítsa a készülék távvezérlés érzékelője felé.
- Cserélje ki mindkét elemet a távvezérlőben, ha az elemek kimerültek.
- Ellenőrizze, hogy a távvezérlő vezérlési módja (a CD1/2 kapcsoló beállítása) (24. oldal) megfelelő-e a lejátszó vezérlési módjának (8. oldal).

### A SUB WOOFER csatorna nem szól.

- Válasszon ki egy olyan lejátszási üzemmódot, melynél a mélyhangsugárzó jel megjelenik a SUB WOOFER aljzaton. Ha egy ilyen üzemmódot választ ki, az üzemmód jelzés mellett megjelenik a „+SW” jelzés (15. oldal).
- Ha olyan műsort játszik le, amelyik nem tartalmaz LFE jelet, a SUB WOOFER csatorna csak abban az esetben szól, ha többcsatornás lejátszási üzemmódban az „5–SMALL+SW” vagy „F–LARGE+SW” beállítást választja ki (15. oldal).

A lemezt nem lehet kivenni, és a kijelzőn a „LOCKED” felirat olvasható.

- Lépjen kapcsolatba a Sony szervizzel.

## Ha végrehajtotta a fenti műveleteket, és a készülék mégsem működik

Ha a készülék a fenti hibaelhárító műveletek végrehajtás után sem működik, vagy olyan hibával találkozik, amelyről a fentiekben nem olvasott, kapcsolja ki a lejátszót, húzza ki a hálózati csatlakozót a konnektorból, és pár perc elteltével csatlakoztassa a készüléket újra a hálózatra.



## A hangerő beállítása

Halk részeknél, vagy a műsorszámok közötti szünetekben ne állítsa túl nagyra a hangerőt, mert később, a hangos részleteknél a hangsugárzók károsodhatnak.

## Lemez behelyezése

Lemez behelyezésekor egyes esetekben a készülékből szipoló hang vagy a mechanika zaja hallatszik. Ilyenkor a lejátszó a belső mechanizmust automatikusan a behelyezett lemezhez igazítja.

Abban az esetben is mechanikus zaj hallható a készülékből, ha deformálódott lemezt helyezett be.

## A készülék tisztítása

Kímélő tisztítószerezrel enyhén megnedvesített puha ruhával törölje le a készülék burkolatát és kezelőszerveit. A tisztításhoz soha ne használjon súrolószert, súrolószivacsot, benzint vagy alkoholt.

## Szállítás előtt

- Minden esetben vegye ki a lemezt a készülékből.
- Zárja be a lemeztartót.

Ha a készülékkel kapcsolatban bármilyen kérdése vagy problémája merül fel, keresse fel a legközelebbi Sony kereskedést.

## Megjegyzések a lemezekhez

### A lemezek helyes kezelése

- A lemez tisztán tartása érdekében a lemezt a szélénél fogja meg. Ne érintse meg a lemez felületét.
- Ne ragasszon címkét vagy matricát a lemezre.



- Csak szabályos alakú, kerek lemezeket használjon. Ha különleges (pl. csillag, szív, stb.) alakú lemezt játszik le, a készülék megsérülhet.
- Ne használjon olyan lemezt, amelyikre védőszigetelést vittek fel – pl. kölcsönzött lemezek.

### A lemezek tárolása

- Óvja a lemezeket a közvetlen napsugárzástól és ne helyezze hőszugárzó vagy fűtőtest közelébe.
- Lejátszás után helyezze vissza a lemezt a védőtokba. Ha a lemezeket tok nélkül, egymásra rakva tárolja, megsérülhetnek.

### A lemezek behelyezése a készülékbe

Ellenőrizze, hogy a lemezt pontosan a lemezhelyre helyezte-e. Ha nem, a lejátszó vagy a lemezt megsérülhet.

### A lemezek tisztítása

- Ha a lemezen ujjenyomat vagy por marad, a lejátszás hangminősége csökkenhet.
- Lejátszás előtt tisztítsa meg a lemezt egy puha tisztítókendővel. Középről kifelé, sugárirányban haladva tisztítsa meg a lemezt.



- Enyhén megnedvesített puha tisztítókendővel törölje le a lemezt, majd egy száraz ruhával törölje szárazra.
- Ne használjon benzint, hígítót, háztartási tisztítószereket vagy antisztatizáló sprayt a lemezek tisztításához.

## Reprodukce disků

### Přehrávání disku



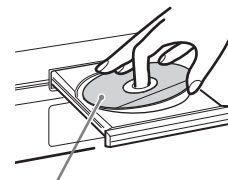

Zde jsou vysvětleny operace pro normální reprodukci a základní operace během reprodukce.

- 1 Zapněte zesilovač. Snižte hlasitost na minimální úroveň.**
- 2 Selektorem vstupů zesilovače vyberte tento přehrávač.**
- 3 Stiskem tlačítka POWER přehrávač zapněte.**
- 4 Stiskem  na přehrávači otevřete zásuvku disku a vložte disk.**











Potíštěnou stranou nahoru

- 5 Stiskněte .**

Reprodukce se spustí od první skladby. Pokud chcete reprodukci začít od určité skladby, otočte  AMS  (nebo stiskněte opakovaně  /  na dálkovém ovladači) a zvolte tak před stiskem  číslo skladby.

- 6 Nastavte hlasitost na zesilovači.**

### Základní operace během reprodukce

Pro	Provedte následující:
Zastavení reprodukce	Stiskněte  .
Pauza reprodukce	Stiskněte  .
Obnovení reprodukce po pauze	Stiskněte  nebo  .
Výběr skladby	Stiskněte  AMS  (nebo opakovaně  /  na dálkovém ovladači).

Pro	Provedte následující:
Vysunutí disku	Stiskněte  na přehrávači.

### Tip

Zapnete-li přehrávač a disk je již vložen, spustí se reprodukce automaticky. Připojte-li k přístroji časový spínač, můžete nastavit spuštění reprodukce v požadovaném čase.

### Poznámka













Během reprodukce zvyšujte hlasitost postupně, od nejnižší úrovně. Výstup z přehrávače může obsahovat frekvence, které jsou mimo normální slyšitelný rozsah. Mohlo by dojít k poškození reproduktorů nebo sluchu.

### Výběr vrstvy pro přehrávání

Při přehrávání hybridního disku s SA-CD vrstvou a CD vrstvou (str. 5) můžete vybrat vrstvu, kterou chcete poslouchat. Jelikož jsou obě vrstvy z jedné strany disku, není třeba disk obracet.

Stiskem SA-CD/CD vyberte požadovanou vrstvu pro reprodukci.

### Zvolení výchozí vrstvy pro reprodukci

- 1 Na přehrávači stiskněte MENU.**
- 2 Otáčejte  AMS  (nebo stiskněte opakovaně  /  na dálkovém ovladači) dokud se na displeji neobjeví „LAYER SEL“.**
- 3 Stiskněte  AMS  (nebo ENTER na dálkovém ovladači).**  
Objeví se aktuální výchozí vrstva.
- 4 Otáčením  AMS  (nebo stiskem  /  na dálkovém ovladači) vyberte požadovanou vrstvu.**
- 5 Stiskněte  AMS  (nebo ENTER na dálkovém ovladači).**

### Výběr oblasti pro přehrávání

Při přehrávání disku s oblastí dvoukanálové a s oblastí multikanálové reprodukce (str. 5) můžete vybrat oblast, kterou chcete poslouchat.

Stiskem MULTI/2CH vyberte požadovanou oblast.

## Zvolení výchozí oblasti pro reprodukci

- 1 Na přehrávači stiskněte MENU.
- 2 Otáčejte ◀◀ AMS ▶▶ (nebo stiskněte opakovaně ◀◀ / ▶▶ na dálkovém ovladači) dokud se na displeji neobjeví „M/2ch SEL“.
- 3 Stiskněte ◀◀ AMS ▶▶ (nebo ENTER na dálkovém ovladači).  
Objeví se aktuální výchozí oblast.
- 4 Otáčením ◀◀ AMS ▶▶ (nebo stiskem ◀◀ / ▶▶ na dálkovém ovladači) vyberte požadovanou oblast.
- 5 Stiskněte ◀◀ AMS ▶▶ (nebo ENTER na dálkovém ovladači).

### Poznámka

Kdykoli spustíte reprodukci, vybere se automaticky multikanálová oblast reprodukce, protože je z výroby nastaveno „SEL – Mch“. Pokud je přehrávač připojen pouze prostřednictvím konektorů ANALOG 5.1CH OUT FRONT L/R, vyberte „SEL – 2ch“ (oblast dvoukanalové reprodukce).

## Použití displeje

Displej zobrazuje různé informace o disku nebo přehrávané skladbě. Tato kapitola popisuje informace o aktuálním disku a další informace zobrazované v jednotlivých režimech reprodukce.

### Informace o disku po vložení disku

Displej zobrazuje celkový počet skladeb a celkovou dobu reprodukce.

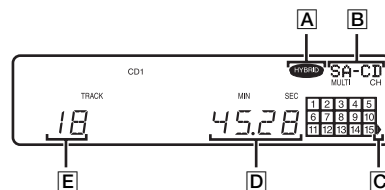

- A: Hybridní disk
- B: Právě vložený disk a počet kanálů
- C: Skladba 16 a vyšší (pro disky s 16 a více skladbami)
- D: Celková doba reprodukce
- E: Celkový počet skladeb

### 5 Nyomja meg az ◀◀ AMS ▶▶ vezérlőtárcsát (vagy az ENTER gombot a távvezérlőn).

A hangsugárzók távolságának beállítására szolgáló kijelzés megjelenik.

Példa:

Ha kiválasztja a „SURR DIST” paramétert (a „DIST UNIT” paraméter „SEL-METER” beállítása esetén).



### 6 Az ◀◀ AMS ▶▶ vezérlőtárcsával (vagy a távvezérlőn a ◀◀ / ▶▶ gomb ismételt megnyomásával) állítsa be a hangsugárzó távolságát.



### 7 Nyomja meg az ◀◀ AMS ▶▶ vezérlőtárcsát (vagy az ENTER gombot a távvezérlőn).

A lejátszó visszakapcsol a 4. lépésnek megfelelő állapotba.

A beállítás folytatásához ismétlje meg a 4–7. lépéseket.

### 8 A beállítás befejezése után nyomja meg a MENU gombot a lejátszón.

A kijelző visszakapcsol a normál kijelzésre.

### A távolság mértékegység beállítása

A fenti 4. lépésben válassza ki a „DIST UNIT” paramétert. Az ◀◀ AMS ▶▶ vezérlőtárcsával (vagy a távvezérlőn a ◀◀ AMS ▶▶ gomb ismételt megnyomásával) válassza ki a „méter” (SEL-METER) vagy a „láb” (SEL-FEET) mértékegységet, majd nyomja meg az ◀◀ / ▶▶ vezérlőtárcsát (vagy az ENTER gombot a távvezérlőn).

### A hangsugárzó távolságok visszaállítása az alapértékre

Mindegyik hangsugárzó távolságát állítsa vissza 3 méterre.

## További információk

### Előírások

#### Néhány szó a biztonságról

- Vigyázat – ha ezt a berendezést egy másik optikai készülékkel együtt használja, növekszik a szem veszélyeztetettsége!
- Ha bármilyen szilárd anyag, vagy folyadék kerül a készülék belsejébe, húzza ki a hálózati csatlakozóvezetékét, és forduljon szakemberhez.
- A hálózati csatlakozóvezeték cseréjét kizárólag szakember végezheti.
- A készülék mindaddig feszültség alatt áll, amíg a fali konnektorhoz van csatlakoztatva, még akkor is, ha a készülék ki van kapcsolva.

#### Néhány szó a tápfeszültség forrásokról

- Ellenőrizze a készülék üzemi feszültségét. Ennek meg kell egyeznie a készülék használatának helyén rendelkezésre álló hálózati feszültséggel. Az üzemi feszültség értéke a készülék hátulján lévő adattáblán látható.
- A lejátszó mindaddig feszültség alatt áll, amíg az elektromos hálózathoz van csatlakoztatva, még akkor is, ha a lejátszó ki van kapcsolva.
- Ha hosszabb ideig nem használja készülékét, húzza ki a hálózati csatlakozót a fali konnektorból. Mindig a csatlakozódugót, és soha ne a vezetékét fogja meg.

#### Javaslat a készülék elhelyezéséhez

- Úgy helyezze el a készüléket, hogy a levegő szabadon áramolhasson körülötte, máskülönben túlmelegedhet.
- Ne helyezze a készüléket puha felületre – pl. takaróra –, mert ezzel az alsó felén lévő szellőzőnyílásokat eltakarja.
- Ne tegye a készüléket hőforrások közelébe, illetve olyan helyre, ahol közvetlen napfénynek, túlzott pornak vagy mechanikai behatásnak van kitéve.

#### A működésről

- Ha a készüléket hideg helyről meleg helyre viszi, továbbá ha túlságosan nedves helyen tárolja, pára csapódhat le a kiolvasó fejen. A készülék ekkor működésképtelen. Vegye ki a lemezt, kapcsolja ki a készüléket, és várjon kb. egy órát, hogy a lecsapódott nedvesség elpárologjon.
- Bekapcsolt állapotban enyhe zaj hallatszik, amikor a mechanika betölti a lemezt. Ez nem hibajelenség.

### Megjegyzés

A jelszintet 24 lépésben lehet beállítani. Mivel a beállítás nagyon apró lépésekben történik, a mutató elmozdulását a skálán nem könnyű észrevenni.

## 7 Nyomja meg az ENTER gombot.

A lejátszó visszakapcsol a 4. lépésnek megfelelő állapotba.

A beállítás folytatásához ismételje meg a 4–7. lépéseket.

## 8 A beállítás befejezése után nyomja meg a LEVEL ADJ gombot.

A kijelző visszakapcsol a normál kijelzésre.

## A hangszugárzó távolságok beállítása

Ha a csatlakoztatott erősítőn nem lehetséges a hangszugárzó távolságok beállítása, ezen a lejátszón lehetősége nyílik erre. Ha viszont az erősítő rendelkezik az említett beállítási lehetőséggel, javasoljuk, hogy a beállítást az erősítőn végezze el. Ez a beállítás csak többszatornás Super Audio CD lejátszása esetén végezhető el.

### Megjegyzés

Ha a beállítási műveletet mind az erősítőn, mind ezen a lejátszón végrehajtja, mindkét beállítás érvénybe lép, és nem éri el a megfelelő eredményt.

### FRT DIST

Az első hangszugárzó távolsága a műsorhallgatási pozíciótól.

A távolság 1,0 méter és 7,0 méter között,

0,1 méteres lépésekkel állítható be.

Ha a két első hangszugárzó nem egyenlő távolságra van a műsorhallgatási pozíciótól, állítsa be a közelebbi hangszugárzó távolságát.

### SURR DIST

A hátsó hangszugárzó távolsága a műsorhallgatási pozíciótól.

A távolság 1,0 méter és 7,0 méter között,

0,1 méteres lépésekkel állítható be. Ha a két hangszugárzó nem egyenlő távolságra van a műsorhallgatási pozíciótól, állítsa be a közelebbi hangszugárzó távolságát.

### CNTR DIST

A középső hangszugárzó távolsága a műsorhallgatási pozíciótól.

A távolság 1,0 méter és 7,0 méter között,

0,1 méteres lépésekkel állítható be.

### SW DIST

A mélyhangszugárzó távolsága a műsorhallgatási pozíciótól.

A távolság 1,0 méter és 7,0 méter között,

0,1 méteres lépésekkel állítható be.

### DIST UNIT

A távolság mértékegységének beállítása (méter vagy láb).

Az észak-amerikai modelleknél a „láb” (SEL–FEET), az európai modelleknél a „méter” (SEL–METER) az alapértelmezés szerinti beállítás.

### Megjegyzések

A hangszugárzó távolságok nem állíthatók be az alábbi esetekben:

- Amíg a lejátszó a CD-lemez információkat (illetve a Super Audio CD-lemez CD-információit) olvassa be.
- Ha a lejátszó a Super Audio CD-lemez kétszatornás területét használja.

## 1 Nyomja meg a MENU gombot a lejátszón.

## 2 Forgassa az <<< AMS >>> vezérlőtárcsát (vagy nyomja meg a <<</>>> gombot a távvezérlőn ismételten) mindaddig, míg a „SPK DIST” kijelzés meg nem jelenik.

## 3 Nyomja meg az <<< AMS >>> vezérlőtárcsát (vagy az ENTER gombot a távvezérlőn).

## 4 Az <<< AMS >>> vezérlőtárcsával (vagy a távvezérlőn a <<</>>> gomb ismételt megnyomásával) válassza ki a beállítandó paramétert.

Az „FRT DIST”, „SURR DIST”, „CNTR DIST” és a „SW DIST” paraméter közül választhat.

### Megjegyzés

Ha a mélyhangszugárzó a „—” beállítást választja ki a többszatornás lejátszási üzemmódban (15. oldal), a „SW DIST” paraméter nem módosítható (a „NOT IN USE” (nincs használatban) felirat jelenik meg). Ehhez hasonlóan, a „CNTR DIST” paraméter nem módosítható (a „NOT IN USE” (nincs használatban) felirat jelenik meg), ha a paraméternek megfelelő hangszugárzó a „—” beállítást választja ki.

## Zobrazování informací

TEXT disky obsahují kromě audio signálů také informace jako název disku nebo interpreta. Tento přehrávač je z TEXT informací schopen zobrazit název disku, jméno interpreta a název aktuální skladby.

Když přehrávač detekuje TEXT disk, objeví se na displeji „TEXT”. Pokud je na TEXT disku několik jazyků, objeví se na displeji „MULTI-TEXT”. Chcete-li zobrazit informace v jiném jazyce, viz „Zobrazení informací TEXT disku v jiných jazycích” na str. 12.

Pokud má název 13 nebo více znaků, zůstane po odrolování názvu zobrazeno prvních 12 znaků.

### Před spuštěním reprodukce

Stiskněte opakovaně TIME/TEXT.

Při každém stisku tlačítka se na displeji objeví název disku nebo jméno interpreta. Když vyberete jméno interpreta, objeví se na displeji „ART”.

Název disku\*

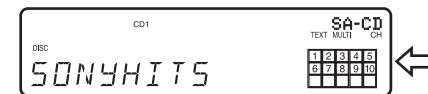

Jméno interpreta\*



Celkový počet skladeb a délka disku

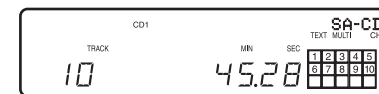

\* Pouze pro TEXT disky

## Během reprodukce disku

Stiskněte opakovaně TIME/TEXT.

Když přehrávač detekuje multikanálový Super Audio CD disk, objeví se po zobrazení názvu skladby na několik vteřin informace o kanálech.

Odehraný čas aktuální skladby

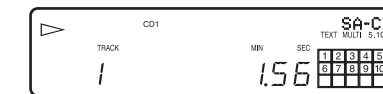

Zbývající čas aktuální skladby

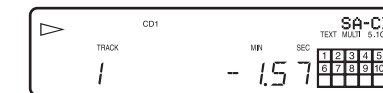

Zbývající čas disku nebo programu

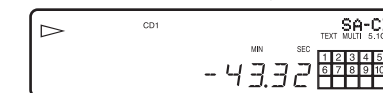

Název skladby\*



Informace o kanálech (pouze detekuje-li přehrávač multikanálový Super Audio CD disk)



\* Pouze pro TEXT disky

### Poznámky

- V závislosti na disku nemusí přehrávač zobrazit všechny znaky.
- Tento přehrávač je z TEXT informací schopen zobrazit pouze název disku, jméno interpreta a názvy skladeb. Ostatní informace nezle zobrazí.

## Vypnutí zobrazování informací

Na dálkovém ovladači stiskněte **DISPLAY MODE**.

Pokaždé když při reprodukci stisknete toto tlačítko, střídavě se zapíná a vypíná zobrazování informací.

I když je displej vypnutý, při stisku určitých tlačítek se zapne a po několika vteřinách se opět vypne.

Pokud stisknete tlačítko pro vypnutí displeje před začátkem reprodukce, objeví se „DISP OFF“ a když stiskem tlačítka displej zapnete, objeví se „DISP ON“.

## Zobrazení informací TEXT disku v jiných jazycích

Pokud je TEXT disk vícejazyčný, můžete změnit zobrazený jazyk. Když přehrávač detekuje takovýto TEXT disk, objeví se na displeji „MULTI-TEXT“. Jazyk lze změnit následujícím postupem.

- 1 Na přehrávači stiskněte **MENU**.
- 2 Otáčejte **◀◀ AMS ▶▶** (nebo stiskněte opakovaně **◀◀/▶▶** na dálkovém ovladači) dokud se na displeji neobjeví „LANGUAGE“.
- 3 Stiskněte **◀◀ AMS ▶▶** (nebo **ENTER** na dálkovém ovladači).  
Bliká aktuálně vybraný jazyk (ENGLISH, FRENCH, GERMAN, atd.).  
Pokud přehrávač není schopen zobrazit jazyk použitý na TEXT disku, objeví se na displeji „OTHER LANG“.
- 4 Otáčejte **◀◀ AMS ▶▶** (nebo stiskněte opakovaně **◀◀/▶▶** na dálkovém ovladači) dokud se na displeji neobjeví požadovaný jazyk.
- 5 Stiskněte **◀◀ AMS ▶▶** (nebo **ENTER** na dálkovém ovladači).  
Po několika vteřinách se informace objeví ve vybraném jazyce.

## Vyhledání konkrétního místa ve skladbě

Místo ve skladbě můžete vyhledat během reprodukce nebo pauzy.

Vyhledání místa	Provedte následující:
Za poslechu zvuku (Search)	Během reprodukce stiskněte a podržte <b>◀◀/▶▶</b> .
Za sledování časového údaje (High-Speed Search)	Během pauzy reprodukce stiskněte a podržte <b>◀◀/▶▶</b> .
Zadáním času (Time Search)	<ol style="list-style-type: none"> <li>1 Otáčejte <b>◀◀ AMS ▶▶</b> (nebo stiskněte opakovaně <b>◀◀/▶▶</b> na dálkovém ovladači) a vyberte požadovanou skladbu.</li> <li>2 Stiskem a podržením <b>◀◀/▶▶</b> nastavte při sledování displeje čas, od kterého se má reprodukce spustit, poté stiskněte <b>▶</b>.</li> </ol>

### Tip

Když se na displeji objeví „OVER“, došel disk na konec. Stiskem a podržením **◀◀** se vraťte zpět.

### Poznámka

Skladby krátké jen několik vteřin mohou být příliš krátké na procházení. V takovém případě nemusí přehrávač vyhledávat správně.

## 6 Az **◀◀ AMS ▶▶** tárcsával válassza ki a kívánt paramétert.

Az alábbi paraméterek közül választhat: „SURR BALANCE”, „CNTR BALANCE” vagy „SW BALANCE”.

### Megjegyzés

Ha a mélyhangsugárzóra a „—” beállítást választja ki a többcsatornás lejátszási üzemmódban (15. oldal), az „SW BAL” paraméter nem lehet módosítható (a „NOT IN USE” (nincs használatban) felirat jelenik meg). Ehhez hasonlón, a „CNTR BAL” vagy a „SURR BAL” paraméter nem módosítható (a „NOT IN USE” (nincs használatban) felirat jelenik meg), ha a paraméternek megfelelő hangsugárzóra a „—” beállítást választja ki.

## 7 Nyomja meg az **◀◀ AMS ▶▶** tárcsát.

A hangerőegyensúly beállítására szolgáló kijelzés megjelenik.

Állj üzemmódban a teszthang a kiválasztott hangsugárzóból szól.

Példa:

Ha állj üzemmódban kiválasztja a „SURR BAL” paramétert, a teszthang az első és a hátsó hangsugárzókból szól.

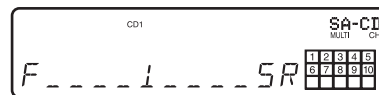

## 8 Az **◀◀ AMS ▶▶** tárcsával állítsa be a hangerőegyensúlyt.



### Megjegyzés

A jelszintet 24 lépésben lehet beállítani. Mivel a beállítás nagyon apró lépésekben történik, a mutató elmozdulását a skálán nem könnyű észrevenni.

## 9 Nyomja meg az **◀◀ AMS ▶▶** tárcsát.

A lejátszó visszakapcsol a 6. lépésnek megfelelő állapotba.

A beállítás folytatásához ismétlje meg a 6–9. lépéseket.

## 10 A beállítás befejezése után nyomja meg a **MENU** gombot.

A kijelző visszakapcsol a normál kijelzésre.

## A hangerőegyensúly beállítása a távvezérlővel

A műsorhallgatási pozícióban ülve a távvezérlővel is beállíthatja a hangsugárzók hangerőegyensúlyát.

### 1 Lejátszás közben vagy állj üzemmódban nyomja meg a **LEVEL ADJ** gombot.

Ha a készülék lejátszás üzemmódban működik, ugorjon a 4. lépésre.

### 2 Nyomja meg ismételten a **◀◀/▶▶** gombot mindaddig, míg „TONE ON” kijelzés meg nem jelenik a kijelzőn.

### 3 Nyomja meg az **ENTER** gombot.

A teszthang sorban egymás után megjelenik a hangsugárzókon, közben az aktuális hangsugárzó típusa megjelenik a kijelzőn.

### 4 A **◀◀/▶▶** gomb ismételt megnyomásával válassza ki a kívánt paramétert.

Az alábbi paraméterek közül választhat: „SURR BAL”, „CNTR BAL” vagy „SW BAL”.

### Megjegyzés

Ha a mélyhangsugárzóra a „—” beállítást választja ki a többcsatornás lejátszási üzemmódban (15. oldal), az „SW BAL” paraméter nem módosítható (a „NOT IN USE” (nincs használatban) felirat jelenik meg). Ehhez hasonlón, a „CNTR BAL” vagy a „SURR BAL” paraméter nem módosítható (a „NOT IN USE” (nincs használatban) felirat jelenik meg), ha a paraméternek megfelelő hangsugárzóra a „—” beállítást választja ki.

### 5 Nyomja meg az **ENTER** gombot.

A hangerőegyensúly beállítására szolgáló kijelzés megjelenik.

Állj üzemmódban a teszthang a kiválasztott hangsugárzóból szól.

Példa:

Ha állj üzemmódban kiválasztja a „SURR BAL” paramétert, a teszthang az első és a hátsó hangsugárzókból szól.

### 6 A **◀◀/▶▶** gomb ismételt megnyomásával állítsa be a hangerőegyensúlyt.

## Néhány szó a „Large” vagy a „Small” beállításához

„L” (nagy méretű) az a hangsugárzó, amelyik hatékonyan képes a mélyhangok reprodukálására. Ha a hátsó hangsugárzóknál a „Small” beállítást választja ki, a mélyhangokat az első hangsugárzók és/vagy a mélyhangsugárzó állítja elő.

Normális esetben válassza ki az „Mch DIRECT” funkciót, vagy mindegyik hangsugárzóra válassza ki valamelyik „L” (pl. „5-LARGE+SW”, „5-LARGE”, stb.) beállítást. Ha ennél a beállításnál a lejátszott többszámú Super Audio CD műsora zajos, vagy a többszámú effektus hatása nem érzékelhető, válassza ki a megfelelő hangsugárzó „S” beállítását.

## 5 Nyomja meg az $\lll$ AMS $\ggg$ tárcsát (vagy az ENTER gombot a távvezérlőn).

A normál kijelzésre a MENU gombbal kapcsolhat vissza.

### Megjegyzések

- A többszámú hangfeldolgozási funkció nem működik, ha a „Mch DIRECT” funkciót kiválasztotta (a hangsugárzó hangerőegyensúlya nem állítható be).
- Ha a mélyhangsugárzó a „—” beállítást választja ki, az első hangsugárzó automatikusan „L” beállításra kapcsolnak.
- Ha olyan műsort játszik le, amelyik nem tartalmaz LFE\* jelet, a mélyhangsugárzó nem jut el a kimenőjel. Éppen ezért, ha az „Mch DIRECT”, „5-LARGE+SW” vagy a „NO-CNTR+SW” beállítást választja ki, a mélyhangsugárzó nem szól. Ha azonban az „5-SMALL+SW” vagy az „F-LARGE+SW” beállítást választja ki („S” hangsugárzó-méret esetén), a mélyhangok a mélyhangsugárzóból szólnak.  
\*Kisfrekvenciás hangcsatorna (az „1CH” jelzés megfelelője).
- Ha a többszámú jelfeldolgozási funkció használata közben a „2ch DIRECT”-től vagy az „Mch DIRECT”-től eltérő beállítást választ ki, a hangsugárzó jelkiosztása módosul, és esetlegesen csökkenést okozhat az általános hangerőben. Ha ilyen eset fordul elő, állítsa be a hangerőt a hangerőszabályzóval a csatlakoztatott erősítőn.
- Ha a többszámú jelfeldolgozási funkció használata közben megváltoztatja a lejátszási üzemmódot, törölődnek a kimenőjel hangegysúly beállításai.
- Ez a funkció nem használható, amikor a készülék CD üzemmódban működik.

## A hangsugárzók hangerőegyensúlyának beállítása

A többszámú hangfeldolgozó funkció segítségével az alábbi jellemzőket állíthatja be:

### SURR BAL

A hangerőegyensúly beállítása az első hangsugárzók (FRONT L/R) és a hátsó hangsugárzók (SURR L/R) között.

### CNTR BAL

A hangerőegyensúly beállítása az első hangsugárzók (FRONT L/R) és a középső hangsugárzó (CENTER) között.

### SW BAL

A hangerőegyensúly beállítása az első hangsugárzók (FRONT L/R) és a mélyhangsugárzó (SUB WOOFER) között.

### Megjegyzések

- A kiválasztott többszámú üzemmódtól függően egyes beállítási műveletek nem hajthatók végre.
- Az „Mch DIRECT” lejátszási mód kiválasztásakor nem lehet beállítani a hangsugárzók jelszintjét.

## A hangerőegyensúly beállítása a készülék kezelőszerveivel

Lejátszás közben, a műsor hangját figyelve beállíthatja a hangsugárzók hangerőegyensúlyát. A hangerőegyensúly beállítását állj üzemmódban, a teszthang segítségével is elvégezheti.

- 1 Nyomja meg a MENU gombot.**
- 2 Forgassa az  $\lll$  AMS  $\ggg$  tárcsát mindaddig, míg a „LEVEL ADJ” menü meg nem jelenik.**
- 3 Nyomja meg az  $\lll$  AMS  $\ggg$  tárcsát.** Ha a készülék lejátszás üzemmódban működik, ugorjon a 6. lépésre.
- 4 Az  $\lll$  AMS  $\ggg$  tárcsával válassza ki a „TONE ON” funkciót.**
- 5 Nyomja meg az  $\lll$  AMS  $\ggg$  tárcsát.** A teszthang sorban egymás után megjelenik a hangsugárzókon, közben az aktuális hangsugárzó típusa megjelenik a kijelzőn.

## Opakované prehrávaní skladeb

### — Repeat Play

Můžete opakovaně přehrát celý disk nebo určitou skladbu. Tuto funkci lze použít spolu s náhodnou reprodukcí (Shuffle Play) a opakovat skladby v náhodném pořadí (str. 13), nebo s reprodukcí programu a opakovat skladby programu (str. 14).

**Stiskněte opakovaně REPEAT na dálkovém ovladači, dokud se na displeji neobjeví „REP” nebo „REP1”.**

REP: Pro všechny skladby na disku.

REP1: Pouze pro jednu skladbu.

Když je zvoleno „REP”, mění se opakovaná reprodukce podle vybraného režimu reprodukce.

Když režim reprodukce je	Přehrávač opakuje
Kontinuální reprodukce (str. 9)	Všechny skladby v postupném pořadí.
Náhodná reprodukce (str. 13)	Všechny skladby v náhodném pořadí.
Program Play (str. 14)	Všechny skladby programu v postupném pořadí.

### Zrušení opakované reprodukce

Na dálkovém ovladači stiskněte opakovaně REPEAT tak, aby indikátor „REP” i „REP1” zmizel.

### Poznámka

Když přehrávač vypnete nebo odpojíte napájecí šňůru, je opakovaná reprodukce zrušena.

## Přehrávaní skladeb v náhodném pořadí

### — (Shuffle Play)

Když je vybrána reprodukce v náhodném pořadí, budou se všechny skladby na disku přehrávat v náhodném pořadí.

**1 Při zastaveném přístroji stiskněte opakovaně PLAY MODE (nebo SHUFFLE na dálkovém ovladači) tak, aby se objevilo „SHUF”.**

**2 Stiskněte  $\triangleright$ .**

Když přístroj „míchá” skladby, objeví se „ $\triangleright$ ”. Po jednom přehrání všech skladeb se přístroj zastaví.

### Obnovení kontinuální reprodukce

Při zastaveném přístroji stiskněte opakovaně PLAY MODE (nebo CONTINUE na dálkovém ovladači) tak, aby zmizelo „SHUF” i „PGM”.

### Poznámka

Přístroj se nevrátí ke skladbám, které již byly přehrány.



## Vytvoření vlastního programu

### — Program Play

Můžete vybrat pouze oblíbené skladby a určit jejich pořadí. Program může mít až 32 kroků (nebo celkovou délku 999m 59s).

- Při zastaveném přístroji stiskněte opakovaně PLAY MODE (nebo PROGRAM na dálkovém ovladači) tak, aby se objevilo „PGM“.**
- Otáčejte ◀◀ AMS ▶▶ (nebo stiskněte opakovaně ◀◀/▶▶ na dálkovém ovladači) a vyberte požadovanou skladbu.**
- Stiskněte ◀◀ AMS ▶▶ (nebo ENTER na dálkovém ovladači).**  
Pokud zadáte nesprávné číslo skladby Na dálkovém ovládání stiskněte CLEAR. Poté opakovaním kroků 2 a 3 zadejte správné číslo skladby.
- Opakováním kroků 2 a 3 zadejte ostatní skladby.**  
Po každém zadání čísla skladby se na displeji objeví celkový počet kroků programu.
- Stiskněte ▷.**  
Spustí se reprodukce programu.

### Obnovení kontinuální reprodukce

Při zastaveném přístroji stiskněte opakovaně PLAY MODE (nebo CONTINUE na dálkovém ovladači) tak, aby zmizelo „SHUF“ i „PGM“.

#### Tip

Program zůstává v paměti i po přehrání. Stiskem ▷ spustíte program znovu od začátku. Program zůstává v paměti i po zastavení reprodukce.

#### Poznámka

Když přehrávač vypnete, odpojíte napájecí šňůru nebo stisknete ≡ na přístroji, bude program vymazán.

## Kontrola obsahu programu

Před začátkem nebo během reprodukce stiskněte na dálkovém ovladači opakovaně CHECK.

Při každém stisku tlačítka se na displeji postupně objevují jednotlivé kroky programu. Pokud stisknete CHECK během reprodukce, objevují se kroky programu počínaje právě hranou skladbou.

## Změna obsahu programu

Při zastaveném přístroji můžete změnit obsah programu.

Pro	Provedte následující:
Vymazání skladby	<ol style="list-style-type: none"> <li>Stiskněte opakovaně CHECK na dálkovém ovladači, dokud se neobjeví skladba, kterou chcete vymazat.</li> <li>Na dálkovém ovládání stiskněte CLEAR.</li> </ol>
Vymazání poslední skladby v programu	Na dálkovém ovládání stiskněte CLEAR. Při každém stisku tlačítka se vymaže poslední skladba programu.
Přidání skladby na konec programu	Provedte kroky 2 až 3.
Vymazání všech skladeb	Podržte stisknuté CLEAR na dálkovém ovladači nebo ■ (cca 2 vteřiny), dokud se na displeji neobjeví „PGM CLEAR“.

## Többcsatornás Super Audio CD lejátszása

### — Többcsatornás hangfeldolgozási funkció

A készülék többcsatornás hangfeldolgozási funkciója – a beépített DSD-DSP egység segítségével – beállítja az adott hangsugárzó-rendszernek és elrendezésnek legmegfelelőbb Super Audio CD lejátszási üzemmódot.

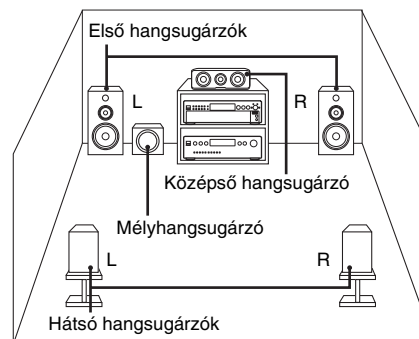

A többcsatornás hangrendszer beállításához válassza ki a megfelelő lejátszási módot (kétszatornás lejátszás vagy többcsatornás lejátszás), majd állítsa be a hangsugárzók hangerőegyensúlyát (csak többcsatornás lejátszási üzemmód esetén).

#### Megjegyzések

- Ez a funkció csak Super Audio CD lejátszás közben használható.
- A kiválasztott hangsugárzó elrendezés függvényében előfordulhat, hogy a hangsugárzók hangerőegyensúlya nem állítható be.

## A lejátszási mód kiválasztása

- Nyomja meg a MENU gombot a lejátszón.
- Forgassa az ◀◀ AMS ▶▶ tárcsát (vagy nyomja meg a ◀◀/▶▶ gombot a távvezérlőn ismételten) mindaddig, míg a kívánt csatorna üzemmód jelzése meg nem jelenik a kijelzőn.  
2chSP MODE: Kétszatornás Super Audio CD lejátszása.  
MchSP MODE: Többcsatornás Super Audio CD lejátszása.
- Nyomja meg az ◀◀ AMS ▶▶ tárcsát (vagy az ENTER gombot a távvezérlőn).  
A lejátszási mód megjelenik a kijelzőn.
- Forgassa az ◀◀ AMS ▶▶ tárcsát (vagy nyomja meg a ◀◀/▶▶ gombot a távvezérlőn ismételten) mindaddig, míg a kívánt lejátszási mód jelzése meg nem jelenik a kijelzőn.

Kétszatornás üzemmód

Lejátszási mód	F	SW
2ch DIRECT*	○	—
2ch+SW	○	○

Többcsatornás üzemmód

Lejátszási mód	F	C	SR	SW
Mch DIRECT*	○	○	○	○
5-LARGE+SW	L	L	L	○
5-LARGE	L	L	L	—
5-SMALL+SW	S	S	S	○
F-LARGE+SW	L	S	S	○
F-LARGE	L	S	S	—
NO-CNTR+SW	L	—	L	○
NO-CNTR	L	—	L	—

\* Minden jel közvetlenül a megfelelő hangsugárzóból szól.

#### A táblázatban szereplő jelölések magyarázata

F: Első hangsugárzók

C: Középső hangsugárzó

SR: Hátsó hangsugárzók

SW: Mélyhangsugárzó

○: A jel szól az adott hangsugárzóból

—: Nincs jelkibocsátás

L: Nagyméretű

S: Kisméretű

## Műsorszámok lejátszása a beprogramozott sorrendben

### — Programozott lejátszás

A program összeállítás a lemez műsorszámainak megfelelő sorrendben történő kiválasztásával történik. A program maximum 32 műsorszámot tartalmazhat (vagy 999 perc 59 mp-ig tarthat).

- 1 Állj üzemmódban nyomja meg ismételten a PLAY MODE (vagy a távvezérlőn a PROGRAM) gombot mindaddig, míg a „PGM” kijelzés meg nem jelenik.**
- 2 Az ◀◀ AMS ▶▶ tárcsával (vagy a távvezérlőn a ◀◀/▶▶ gomb ismételt megnyomásával) válassza ki a műsorszámot.**
- 3 Nyomja meg az ◀◀ AMS ▶▶ tárcsát (vagy a távvezérlőn az ENTER gombot).  
Ha nem a megfelelő műsorszámot választotta ki.  
Nyomja meg a CLEAR gombot a távvezérlőn, majd a 2–3. lépés ismételt végrehajtásával válassza ki a helyes műsorszámot.**
- 4 További műsorszámok beprogramozásához ismételje meg a 2–3. lépést.**  
Egy-egy műsorszám kiválasztása után a programban szereplő műsorszámok száma megjelenik.
- 5 Nyomja meg a ▷ gombot.**  
A program lejátszása megkezdődik.

### Visszakapcsolás normál lejátszásra

Nyomja meg ismételten a PLAY MODE (vagy a távvezérlőn a CONTINUE) gombot mindaddig, míg a „SHUF” és „PGM” jelzés ki nem alszik.

### Hasznos tudnivaló

A program a lejátszás után is a memóriában marad. Nyomja meg a ▷ gombot, ha a programot szeretné

újból lejátszani az elejétől kezdve. A program a lejátszás leállítása után sem törlődik.

### Megjegyzés

Ha kikapcsolja a lejátszót, kihúzza a hálózati csatlakozót vagy megnyomja az ◀ gombot a lejátszón, a program törlődik.

## A program ellenőrzése

### A program lejátszásának elindítása előtt vagy lejátszás közben nyomja meg a CHECK gombot a távvezérlőn ismételten.

A CHECK gomb többszöri megnyomásakor egymás után megjelennek a beprogramozott műsorszámok a programozás sorrendjében. Ha lejátszás közben nyomja meg a CHECK gombot a távvezérlőn, a kijelzőn csak a programból hátralévő műsorszámok jelennek meg.

## A program módosítása

A program csak állj üzemmódban módosítható.

Funkció	Tegye a következőket:
Egy műsorszám törlése	<ol style="list-style-type: none"> <li>1 Nyomja meg a CHECK gombot a távvezérlőn ismételten mindaddig, míg a törlési kívánt műsorszám meg nem jelenik a kijelzőn.</li> <li>2 Nyomja meg a CLEAR gombot a távvezérlőn.</li> </ol>
A program utolsó műsorszámának törlése	<p>Nyomja meg a CLEAR gombot a távvezérlőn.</p> <p>E gomb minden egyes megnyomásakor az utolsó műsorszám törlődik a programból.</p>
Egy újabb műsorszám beszúrása a program végére	Hajtsa végre a programozási eljárást 2–3. lépéssel.
Az egész program törlése	Tartsa lenyomva a CLEAR gombot a távvezérlőn vagy a ■ gombot mindaddig (kb. 2 másodpercig), míg a „PGM CLEAR” jelzés meg nem jelenik a kijelzőn.

## Poslech multikanálového Super Audio CD

### — Funkce správy multikanálového zvuku

Tento přehrávač je vybaven funkcí správy multikanálového zvuku, která pomocí DSD-DSP (vestavěného v přístroji) nastavuje režim reprodukce Super Audio CD podle uspořádání a velikosti vašich reproduktorů.

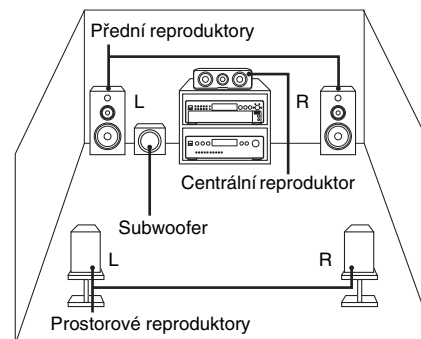

Chcete-li nastavit funkci správy multikanálového zvuku, vyberte příslušný přednastavený režim (dvoukanálový nebo multikanálový režim) a poté nastavte vyvážení výstupní úrovně jednotlivých reproduktorů (pouze v multikanálovém režimu).

### Poznámky

- Tato funkce pracuje pouze při přehrávání Super Audio CD.
- V závislosti na zvoleném režimu uspořádání reproduktorů nemusíte být schopni nastavit vyvážení výstupní úrovně.

## Volba režimu reprodukce

- 1** Na přehrávači stiskněte MENU.
- 2** Otáčejte ◀◀ AMS ▶▶ (nebo stiskněte opakovaně ◀◀/▶▶ na dálkovém ovladači), dokud se na displeji neobjeví požadovaný režim kanálů.  
2chSP MODE: Pro přehrávání dvoukanálového Super Audio CD.  
MchSP MODE: Pro přehrávání multikanálového Super Audio CD.
- 3** Stiskněte ◀◀ AMS ▶▶ (nebo ENTER na dálkovém ovladači).  
Na displeji se objeví režim reprodukce.
- 4** Otáčejte ◀◀ AMS ▶▶ (nebo stiskněte opakovaně ◀◀/▶▶ na dálkovém ovladači) dokud se na displeji neobjeví požadovaný režim reprodukce.

V dvoukanálovém režimu

Režim reprodukce	F	SW
2ch DIRECT*	○	—
2ch+SW	○	○

V multikanálovém režimu

Režim reprodukce	F	C	SR	SW
Mch DIRECT*	○	○	○	○
5–LARGE+SW	L	L	L	○
5–LARGE	L	L	L	—
5–SMALL+SW	S	S	S	○
F–LARGE+SW	L	S	S	○
F–LARGE	L	S	S	—
NO–CNTR+SW	L	—	L	○
NO–CNTR	L	—	L	—

\* Signál každého kanálu vystupuje přímo z příslušného reproduktoru.

### Vysvětlení symbolů v tabulce

- F: Přední reproduktory  
 C: Centrální reproduktor  
 SR: Prostorové reproduktory  
 SW: Subwoofer  
 ○: Na výstupu je signál  
 —: Na výstupu není signál  
 L: Velké reproduktory  
 S: Malé reproduktory

## O „Velkých“ a „Malých“ reproduktorech

„L“ reproduktory jsou takové, které dokáží plně reprodukovat basy. Pokud pro prostorové reproduktory nastavíte „S“, budou basové frekvence vycházet z předních reproduktorů a/nebo subwooferu.

Za normálních okolností zvolte „Mch DIRECT“ nebo nastavte reproduktory na „L“ (např. „5-LARGE+SW“, „5-LARGE“, atd.). Pokud je zvuk nekvalitní nebo nelze docílit multikanálové reprodukce při přehrávání multikanálového Super Audio CD, změňte nastavení příslušných reproduktorů na „S“.

### 5 Stiskněte **◀◀ AMS ▶▶** (nebo ENTER na dálkovém ovladači).

Pro návrat k normálnímu zobrazení stiskněte na přehrávači MENU.

#### Poznámky

- Funkce správy multikanálového zvuku nepracuje, když zvolíte „Mch DIRECT“ (nemůžete nastavit vyvážení výstupní úrovně jednotlivých reproduktorů).
- Když nastavíte subwoofer na „—“, jsou pření reproduktory automaticky nastaveny na „L“.
- Přehráváte-li skladbu, která neobsahuje LFE\* signál, není na výstupu pro subwoofer žádný signál. Proto pokud zvolíte „Mch DIRECT“, „5-LARGE+SW“ nebo „NO-CNTR+SW“, není na výstupu pro subwoofer žádný signál. Pokud však zvolíte „5-SMALL+SW“ nebo „F-LARGE+SW“ (když nastavíte reproduktory na „S“), bude na výstupu pro subwoofer signál.
- \*Posílení nízkých frekvencí (popsáno jako „1 CH“)
- Pokud pomoci funkce správy multikanálového zvuku zvolíte jiný režim reprodukce než „2ch DIRECT“ nebo „Mch DIRECT“, rozdělení zvuku na jednotlivé reproduktory se změní, což může způsobit celkový pokles hlasitosti. Pokud se tak stane, nastavte hlasitost pomocí ovladače hlasitosti na přípojeném zesilovači.
- Pokud změňte režim reprodukce v době, kdy je přehrávač v multikanálovém režimu, nastavené vyvážení výstupních úrovní bude zrušeno.
- Tuto funkci nezte použít během reprodukce CD.

## Nastavení výstupní úrovně jednotlivých reproduktorů

V případě multikanálového režimu můžete nastavit následující položky:

### SURR BAL

Vyvážení výstupní úrovně mezi předními reproduktory (FRONT L/R) a prostorovými reproduktory (SURR L/R)

### CNTR BAL

Vyvážení výstupní úrovně mezi předními reproduktory (FRONT L/R) a centrálním reproduktorem (CENTER)

### SW BAL

Vyvážení výstupní úrovně mezi předními reproduktory (FRONT L/R) a subwooferem (SUB WOOFER)

#### Poznámky

- Některá nastavení nemusí být v závislosti na vybraném multikanálovém režimu funkční.
- Nemůžete nastavit úroveň reproduktorů, pokud ne zvoleno „Mch DIRECT“.

## Nastavení vyvážení výstupní úrovně z čelního panelu přehrávače

Výstupní úroveň jednotlivých reproduktorů můžete nastavovat během reprodukce za poslechu zvuku. Můžete ji také nastavit při zastaveném přístroji za poslechu testovacího tónu.

### 1 Stiskněte MENU.

### 2 Otáčejte **◀◀ AMS ▶▶** dokud se na displeji neobjeví „LEVEL ADJ“.

### 3 Stiskněte **◀◀ AMS ▶▶**.

Při nastavování během reprodukce přejděte ke kroku 6.

### 4 Otáčejte **◀◀ AMS ▶▶** dokud se na displeji neobjeví „TONE ON“.

### 5 Stiskněte **◀◀ AMS ▶▶**.

Z jednotlivých reproduktorů postupně vychází testovací tón a reproduktor je zobrazen na displeji.

## Műsorszámok ismételt lejátszása

### — Ismételt lejátszás

E funkció segítségével az egész lemezt vagy a lemez egy műsorszámát ismét meghallgathatja. Ha ezt a funkciót együtt használja a véletlen sorrendű lejátszási funkcióval (13. oldal), a készülék a műsorszámokat véletlen sorrendben ismételi meg, a programozott lejátszási funkcióval (14. oldal) együtt használva pedig a készülék a programban szereplő műsorszámokat ismételi meg.

### Nyomja meg a REPEAT gombot a távvezérlőn ismételt, hogy a kijelzőn a „REP” vagy „REP1” felirat legyen látható.

REP: A CD lemez összes műsorszámának ismételt lejátszása.

REP1: Egyetlen műsorszám ismételt lejátszása.

Ismételt lejátszáskor a lejátszó az érvényben lévő lejátszási üzemmódnak megfelelően ismétli a műsorszámokat.

Lejátszási üzemmód	Az ismételt műsorszámok
Normál lejátszás (9. oldal)	Az összes műsorszám normál sorrendben.
Véletlen sorrendű lejátszás (13. oldal)	Az összes műsorszám véletlen sorrendben.
Programozott lejátszás (14. oldal)	A beprogramozott műsorszámok a beprogramozott sorrendben.

### Az ismételt lejátszás kikapcsolása

Nyomja meg a REPEAT gombot a távvezérlőn ismételt, hogy a kijelzőről eltűnjön a „REP” és „REP1” felirat.

#### Megjegyzés

Az ismételt lejátszás beállítás a készülék kikapcsolásakor vagy a hálózati csatlakozó kihúzásakor törlődik.

## Műsorszámok lejátszása véletlen sorrendben

### — Véletlen sorrendű lejátszás

A készülék ezzel a funkcióval „összekeveri” a lemezen levő műsorszámokat, és véletlenszerű sorrendben játssza le azokat.

### 1 Nyomja meg a PLAY MODE (vagy a távvezérlőn a SHUFFLE) gombot állj üzemmódban ismételt mindaddig, míg a „SHUF” kijelzés meg nem jelenik a kijelzőn.

### 2 Nyomja meg a **▷** gombot.

A műsorszámok „keverése” közben a kijelzőn megjelenik a  szimbólum. Az összes műsorszám egyszeri lejátszása után a készülék kikapcsol.

### Visszakapcsolás normál lejátszásra

Állj üzemmódban nyomja meg a PLAY MODE gombot ismételt (vagy a távvezérlőn a CONTINUE gombot), míg a „SHUF” kijelzés ki nem alszik.

#### Megjegyzés

A lejátszó nem játssza le újból a már lejátszott műsorszámokat.



## A kijelzett információk kikapcsolása

Nyomja meg a DISPLAY MODE gombot a távvezérlőn.

Ha lejátszás közben többször megnyomja a DISPLAY MODE gombot, a kijelző felváltva kikapcsol és bekapcsol.

Ha a kijelzőt kikapcsolta, bizonyos gombok megnyomására a kijelző újból bekapcsol, majd pár másodperc elteltével kikapcsol.

Ha a lejátszás elindítása előtt a DISPLAY MODE gombbal kikapcsolja a kijelzőt, a „DISP OFF” jelzés megjelenik a kijelzőn, majd ha ugyanezzel a gombbal bekapcsolja a kijelzőt, a „DISP ON” jelzés jelenik meg.

## A TEXT információk nyelvének kiválasztása

Ha többnyelvű szöveges információkkal ellátott TEXT lemezt játszik le, kiválaszthatja a kijelzőn megjelenő szöveg nyelvét. Ha a készülék egy ilyen TEXT lemezt érzékel, a kijelzőn világít a „MULTI-TEXT” jelzés. Az alábbi módszerrel választhatja ki a kívánt nyelvet.

- 1 Nyomja meg a MENU gombot a készüléken.**
- 2 Forgassa az ◀◀ AMS ▶▶ vezérlőtárcsát (vagy nyomja meg a ◀◀/▶▶ gombot a távvezérlőn ismételten) mindaddig, míg a „LANGUAGE” jelzés meg nem jelenik a kijelzőn.**
- 3 Nyomja meg az ◀◀ AMS ▶▶ vezérlőtárcsát (vagy az ENTER gombot a távvezérlőn).**  
A jelenleg érvényben levő nyelv (angol, francia, német, stb.) villog.  
Ha a lejátszó nem tudja megjeleníteni a TEXT lemezen tárolt nyelvet, az „OTHER LANG” felirat jelenik meg a kijelzőn.
- 4 Az ◀◀ AMS ▶▶ vezérlőtárcsával (vagy a ◀◀/▶▶ gomb megnyomásával a távvezérlőn) válassza ki a kívánt nyelvet.**
- 5 Nyomja meg az ◀◀ AMS ▶▶ vezérlőtárcsát (vagy az ENTER gombot a távvezérlőn).**

Néhány másodperc múlva az információk a kiválasztott nyelven jelennek meg.

## A kívánt műorszám-részlet megkeresése

Lejátszás közben vagy szünet üzemmódban megkeresheti a kívánt műorszám-részletet.

Keresés	Teendő
Keresés bekapcsolt hanggal (normál keresés)	Lejátszás közben tartsa nyomva a ◀◀/▶▶ gombot. Amikor megtalálta a keresett részletet, engedje el a gombot.
Keresés a kijelzőn figyelve az eltelt időt (gyorskeresés)	Szünet üzemmódban tartsa nyomva a ◀◀/▶▶ gombot.
Részlet keresése a lejátszás indítási időpontjának a beállításával (Időkeresés)	<ol style="list-style-type: none"> <li>1 Állj üzemmódban forgassa az ◀◀ AMS ▶▶ tárcsát (vagy nyomja meg a ◀◀/▶▶ gombot a távvezérlőn ismételten) az adott műorszám kiválasztásához.</li> <li>2 A ◀◀/▶▶ gombot lenyomva tartva állítsa be a lejátszási idő kezdetét, miközben a kijelzőt figyelni, majd nyomja meg a ▶ gombot.</li> </ol>

### Hasznos tudnivaló

Ha az „OVER” felirat jelenik meg a kijelzőn, a keresés elérte a lemez végét. Nyomja meg a ◀◀ gombot, ha visszafelé kíván keresni.

### Megjegyzés

A csupán néhány másodperces műorszámok túl rövidiek a keresési művelet számára. A lejátszó nem minden esetben találja meg az ilyen műorszámokat.

## 6 Otácejte ◀◀ AMS ▶▶, dokud se na displeji neobjeví požadovaná položka.

Vyberte jednu z položek „SURR BAL“, „CNTR BAL” nebo „SW BAL”.

### Poznámka

Pokud v multikanálovém režimu (str. 15) nastavíte subwoofer na „—“, nelze nastavit „SURR BAL” (objeví se „NOT IN USE”). Podobně nelze nastavit „CNTR BAL” nebo „SURR BAL” (objeví se „NOT IN USE”), pokud příslušné reproduktory nastavíte na „—”.

## 7 Stiskněte ◀◀ AMS ▶▶.

Objeví se zobrazení pro nastavení balancí. Při zastaveném přístroji vychází z vybraného reproduktoru testovací tón. Příklad:

Když při zastaveném přístroji vyberte „SURR BAL”, vychází testovací tón z předních reproduktorů a prostorových reproduktorů.

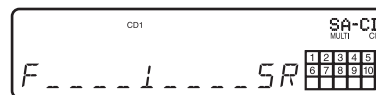

## 8 Otáčením ◀◀ AMS ▶▶ nastavte výstupní úroveň.

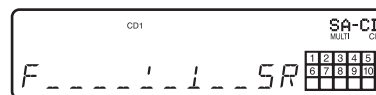

### Poznámka

Vyvážení výstupní úrovně lze nastavit ve 24 krocích. Jelikož lze provést velmi jemné nastavení, může být obtížné sledovat pohyb ručičky.

## 9 Stiskněte ◀◀ AMS ▶▶.

Přístroj se vrátí do stavu v kroku 6. Opakujte kroky 6 až 9 pro další nastavení.

## 10 Po dokončení nastavení stiskněte MENU.

Displej se vrátí k normálnímu zobrazení.

## Nastavení výstupní úrovně z dálkového ovladače

Pomocí dálkového ovladače můžete výstupní úroveň jednotlivých reproduktorů nastavit z obvyklého místa poslechu.

## 1 Během reprodukce nebo při zastaveném přístroji stiskněte LEVEL ADJ.

Při nastavování během reprodukce přejděte ke kroku 4.

## 2 Stiskněte opakovaně ◀◀/▶▶, dokud se na displeji neobjeví „TONE ON”.

## 3 Stiskněte ENTER.

Z jednotlivých reproduktorů postupně vychází testovací tón a reproduktor je zobrazen na displeji.

## 4 Stiskněte opakovaně ◀◀/▶▶, dokud se na displeji neobjeví požadovaná položka.

Vyberte jednu z položek „SURR BAL“, „CNTR BAL” nebo „SW BAL”.

### Poznámka

Pokud v multikanálovém režimu (str. 15) nastavíte subwoofer na „—“, nelze nastavit „SURR BAL” (objeví se „NOT IN USE”). Podobně nelze nastavit „CNTR BAL” nebo „SURR BAL” (objeví se „NOT IN USE”), pokud příslušné reproduktory nastavíte na „—”.

## 5 Stiskněte ENTER.

Objeví se zobrazení pro nastavení balancí. Při zastaveném přístroji vychází z vybraného reproduktoru testovací tón. Příklad:

Když při zastaveném přístroji vyberete „SURR BAL”, vychází testovací tón z předních reproduktorů a prostorových reproduktorů.

## 6 Opakovaným stiskem ◀◀/▶▶ nastavte výstupní úroveň.

### Poznámka

Vyvážení výstupní úrovně lze nastavit ve 24 krocích. Jelikož lze provést velmi jemné nastavení, může být obtížné sledovat pohyb ručičky.

## 7 Stiskněte ENTER.

Přístroj se vrátí do stavu v kroku 4. Opakujte kroky 4 až 7 pro další nastavení.

## 8 Po dokončení nastavení stiskněte LEVEL ADJ.

Displej se vrátí k normálnímu zobrazení.

## Nastavení vzdálenosti reproduktorů

Pokud nemá připojený zesilovač menu pro nastavení vzdálenosti reproduktorů, můžete toto nastavení provést na přehrávači. Pokud je zesilovač touto funkcí vybaven, doporučujeme použít funkci zesilovače. Toto nastavení je k dispozici pouze pro multikanálová Super Audio CD.

### Poznámka

Pokud provedete nastavení vzdálenosti reproduktorů na přehrávači i zesilovači, budou se obě nastavení vzájemně ovlivňovat a znemožní dosažení správných výsledků.

### FRT DIST

Vzdálenost od místa poslechu k předním reproduktorům

Nastavení je možné provést v rozmezí 1,0 až 7,0 m v krocích po 0,1 m.

Pokud nejsou oba přední reproduktory umístěny ve stejné vzdálenosti od místa poslechu, nastavte vzdálenost podle bližšího z nich.

### SURR DIST

Vzdálenost od místa poslechu k prostorovým reproduktorům

Nastavení je možné provést v rozmezí 1,0 až 7,0 m v krocích po 0,1 m.

Pokud nejsou oba prostorové reproduktory umístěny ve stejné vzdálenosti od místa poslechu, nastavte vzdálenost podle bližšího z nich.

### CNTR DIST

Vzdálenost od místa poslechu k centrálnímu reproduktoru

Nastavení je možné provést v rozmezí 1,0 až 7,0 m v krocích po 0,1 m.

### SW DIST

Vzdálenost od místa poslechu k subwooferu  
Nastavení je možné provést v rozmezí 1,0 až 7,0 m v krocích po 0,1 m.

### DIST UNIT

Jednotky vzdálenosti (metry nebo stopy)  
Výchozí nastavení je „SEL-FEET“ pro severoamerický model a „SEL-METER“ pro evropský model.

### Poznámka

V následujících případech nelze vzdálenost reproduktorů nastavit.

– Když přehrávač načítá informace o CD (nebo CD oblasti Super Audio CD).

– Když přehrávač čte dvoukanalovou oblast Super Audio CD

- 1 Na přehrávači stiskněte MENU.**
- 2 Otáčejte ◀◀ AMS ▶▶ (nebo stiskněte opakovaně ◀◀/▶▶ na dálkovém ovladači), dokud se na displeji neobjeví „SPK DIST“.**
- 3 Stiskněte ◀◀ AMS ▶▶ (nebo ENTER na dálkovém ovladači).**
- 4 Otáčejte ◀◀ AMS ▶▶ (nebo stiskněte opakovaně ◀◀/▶▶ na dálkovém ovladači) dokud se na displeji neobjeví požadovaná položka.**

Vyberte jednu z položek „FRT DIST“, „SURR DIST“, „CNTR DIST“ nebo „SW DIST“.

### Poznámka

Pokud v multikanálovém režimu (str. 15) nastavíte subwoofer na „—“, nelze nastavit „SW DIST“ (objeví se „NOT IN USE“). Podobně nelze nastavit „CNTR DIST“ (objeví se „NOT IN USE“), pokud centrální reproduktor nastavíte na „—“.

- 5 Stiskněte ◀◀ AMS ▶▶ (nebo ENTER na dálkovém ovladači).**

Objeví se zobrazení pro nastavení vzdálenosti.

Příklad:

Když zvolíte „SURR DIST“ (s „DIST UNIT“ nastaveným na „SEL-METER“).



- 6 Otáčejte ◀◀ AMS ▶▶ (nebo stiskněte opakovaně ◀◀/▶▶ na dálkovém ovladači) a nastavte vzdálenost reproduktoru.**



## A TEXT lemezek informáciíinak ellenőrzése

A TEXT lemezekon a műsorszámokon kívül szöveges információk is megtalálhatók, pl. a lemez címe vagy az előadó neve. Ez a lejátszó képes a lemez címét, az előadó nevét vagy a műsorszám címét TEXT információként (szöveges formában) megjeleníteni.

Ha a készülék TEXT lemezt érzékel, a kijelzőn világít a „TEXT” jelzés. Ha a TEXT lemez többnyelvű, a kijelzőn megjelenik a „MULTI-TEXT” jelzés. Ha szeretne átkapcsolni egy másik nyelvre, lapozzon „A TEXT információk nyelvének kiválasztása” című fejezethez a 12. oldalra.

Ha a cím vagy név 13 vagy annál több karaktert tartalmaz, a kijelzőn végiggördül az egész elnevezés, majd az első 12 karakter marad látható.

### Mielőtt elindítja a lejátszást

Nyomja meg a TIME/TEXT gombot ismételten. E gomb többszöri megnyomásakor a lemez címe vagy az előadó neve megjelenik. Ha az előadó nevét kiválasztja, az „ART.” jelzés megjelenik.

Lemezcím\*



Előadó neve\*



A lemezen levő műsorszámok száma és teljes lejátszási ideje



\* Csak TEXT lemezeknél

## Lejátszás közben

Nyomja meg a TIME/TEXT gombot ismételten. Ha a lejátszó többszörös Super Audio CD lemezt érzékel, a műsorszám címe után a csatorna-információk jelennek meg néhány másodpercre.

Az aktuális műsorszámból eltelt idő

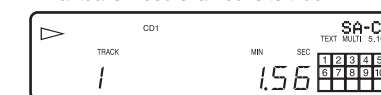

Az aktuális műsorszámból hátralévő idő

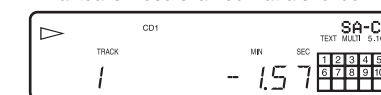

A lemezből vagy a programból hátralévő idő

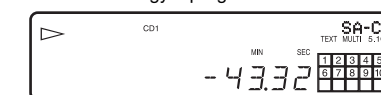

A műsorszám címe\*



Csatorna-információk (csak akkor jelennek meg, ha a lejátszó többszörös Super Audio CD lemezt érzékel)

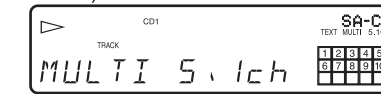

\* Csak TEXT lemezeknél

### Megjegyzések

- A lemez típusától függően előfordulhat, hogy bizonyos karakterek nem jelennek meg.
- Ez a lejátszó csak a lemezcímét, a műsorszámok címét és az előadó nevét tudja leolvasni a TEXT lemezről. A többi információ nem jelezhető ki.

- 5** Nyomja meg az **AMS** (vagy az **ENTER** gombot a távvezérlőn).

## A lejátszási terület kiválasztása

Ha a lemez kétszatornás és többszatornás lejátszási területeket (5. oldal) is tartalmaz, kiválaszthatja lejátszásra a kívánt területet.

Válassza ki a kívánt lejátszási területet a **MULTI/2CH** gomb megnyomásával.

## Az alapbeállítás szerinti lejátszási terület kiválasztása

- 1** Nyomja meg a **MENU** gombot a készüléken.
- 2** Forgassa az **AMS** (vagy nyomja meg a **AMS** gombot a távvezérlőn ismételtel) mindaddig, míg a „M/2ch SEL” jelzés meg nem jelenik a kijelzőn.
- 3** Nyomja meg az **AMS** (vagy az **ENTER** gombot a távvezérlőn).
- 4** Az **AMS** (vagy a **AMS** gomb megnyomásával a távvezérlőn) válassza ki, hogy melyik legyen az alapbeállítás szerinti lejátszási terület.
- 5** Nyomja meg az **AMS** (vagy az **ENTER** gombot a távvezérlőn).

### Megjegyzés

Lejátszáskor a készülék automatikusan a többszatornás lejátszásra kapcsol, mert a készülék gyári alapbeállítása a „SEL-Mch” (többszatornás terület lejátszása). Ha azonban csak az **ANALOG 5.1CH OUT FRONT L/R** (első bal/jobb) aljzatokhoz csatlakoztat, válassza ki a „SEL-2ch” beállítást.

## A kijelzőn megjelenő információk

A kijelző használatával ellenőrizhetők a lemezre és a műsorszámra vonatkozó információk. Ebben a fejezetben a különböző lejátszási üzemmódnál megjelenő információkat ismertetjük.

## A kijelzett információk a lemez behelyezése után

A kijelzőn megjelenik a lemezen levő műsorszámok száma és teljes lejátszási ideje.

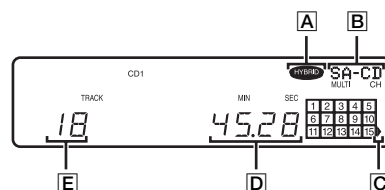

- A:** Hibrid lemez
- B:** A betöltött lemez fajtája és a lejátszható csatornák száma
- C:** A 16-os és afölötti sorszámú műsorszámok száma (16 vagy annál több műsorszámot tartalmazó lemezeknél)
- D:** A teljes lejátszási idő
- E:** A lemezen lévő műsorszámok száma

- 7** Stíkněte **AMS** (nebo **ENTER** na dálkovém ovladači).

Přístroj se vrátí do stavu v kroku 4.

Opakujte kroky 4 až 7 pro další nastavení.

- 8** Po dokončení nastavení stíkněte **MENU** na přehrávači.

Displej se vrátí k normálnímu zobrazení.

## Volba délkových jednotek

V kroku 4 předchozí procedury zvolte „DIST UNIT”.

Otáčením **AMS** (nebo stiskem **AMS** / **AMS** na dálkovém ovladači) vyberte „SEL-METER” nebo „SEL-FEET”, poté stíkněte **AMS** (nebo **ENTER** na dálkovém ovladači).

## Nastavení vzdálenosti reproduktorů zpět na výchozí hodnoty

Nastavte vzdálenosti reproduktorů na 3 metry (10 stop).

## Další informace

### Upozornění

#### Bezpečnost

- Upozornění – Použití optických přístrojů ve spojení s tímto výrobkem zvyšuje riziko poškození zraku.
- Vnikne-li do přístroje nějaký cizí předmět nebo tekutina, přístroj odpojte a před dalším používáním nechejte zkontrolovat kvalifikovaným pracovníkem.
- Napájecí šňůra smí být vyměněna pouze v kvalifikovaném servisu.
- Je-li přístroj zapojen do zásuvky ve zdi, není odpojen od sítě ani v případě, že je sám vypnut.

#### Napájení

- Dříve než začnete přístroj používat, ujistěte se, že je provozní napětí shodné s napětím vaší místní sítě. Provozní napětí je uvedeno na typovém štítku na zadní straně přístroje.
- Je-li přístroj zapojen do zásuvky ve zdi, není odpojen od sítě ani v případě, že je sám vypnut.
- Pokud přístroj nebudete delší dobu používat, odpojte jej od síťové zásuvky. Při odpojování síťové šňůry tahejte za vidlici šňůry, ne za šňůru.

#### Umístění

- Umístěte přístroj na místo s dostatečnou ventilací vzduchu, aby nedocházelo k přehřívání přístroje.
- Nepokládejte přístroj na měkké povrchy, jako například koberec, které by mohly zablokovat ventilační otvory na spodní straně přístroje.
- Neumísťujte přístroj do blízkosti zdrojů tepla nebo na místa vystavená přímému slunci, nadměrné prašnosti nebo mechanickým otřesům.

#### Provoz

- Pokud je přístroj přenesen náhle z chladného místa na teplé nebo je umístěn ve velmi vlhké místnosti, může na čoučkách uvnitř přehrávače zkonduzovat vlhkost. Pokud se tak stane, nemusí přístroj správně pracovat. Vyjměte disk a nechejte přístroj přibližně 1 hodinu zapnutý, než se vlhkost odpaří.
- Při zapínání se může ozvat hluk, jak je disk zaváděn do mechaniky Super Audio CD přehrávače. Nejedná se o závadu.

## Nastavení hlasitosti

Při poslechu tichých pasáží nebo pasáží beze zvuku nezvyšujte příliš hlasitost. Při náhlém zesílení zvuku by mohlo dojít k poškození reproduktorů.

## Vkládání disku

Z přehrávače se může ozývat hluk zaváděcího mechanismu. Přístroj právě nastavuje automaticky interní mechanismus podle vloženého disku.

Hluk se může z přehrávače ozvat také při vložení zdeformovaného disku.

## Čistění

Skříň přístroje, čelní panel a ovládací prvky čistěte měkkým hadříkem lehce namočeným ve slabém roztoku saponátu. Nepoužívejte žádné abrazivní žínky, písky na nádobí nebo rozpouštědla, jako líh nebo benzín.

## Přeprava

- Nezapomeňte vyjmout disk z přístroje.
- Nezapomeňte zavřít zásuvku disku.

Máte-li jakékoli dotazy nebo potíže související s tímto přístrojem, obraťte se na nejbližšího prodejce Sony.

## Poznámky k diskům

### Zacházení s disky

- Chcete-li udržet disky v čistotě, držte je za okraje. Nedotýkejte se povrchu disku.
- Na disky nelepte štítky nebo samolepky.



- Používejte pouze pravidelné kulaté disky. Použitím disků nezvyklého tvaru (srdíčka, hvězdičky, obdélníky atd.) můžete přehrávač poškodit.
- Nepoužívejte disky s nalepenou cenovkou, například bazarové disky nebo disky z půjčoven.

### Zacházení s disky

- Nevystavujte disky přímému slunci nebo zdrojům tepla, jako jsou například vývody horkého vzduchu.
- Po přehrání uložte disk do pouzdra. Pokud jej položíte na jiný disk bez pouzdra, může se disk poškodit.

### Vkládání disku do přístroje

Ujistěte se, že je disk v zásuvce disku správně umístěn. V opačném případě by mohlo dojít k poškození disku nebo přístroje.

### Čistění

- Pokud je disk znečištěn otisky nebo prachem, může se zhoršit kvalita zvuku.
- Před přehráním disk očistěte čistící utěrkou. Disk otírejte od středu kolmo k okrajům.



- Disk očistěte měkkým hadříkem lehce namočeným ve vodě a suchým hadříkem osušte.
- Nepoužívejte rozpouštědla jako např. benzín, ředidlo, čističe analogových desek nebo antistatické spreje.

## Lejátszás





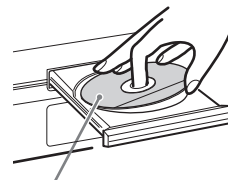

### Lemez lejátszása

Az alábbiakban ismertetjük a normál lejátszás lépéseit, és a lejátszás közben használható funkciókat.









- 1 Kapcsolja be az erősítőt. Vegye le teljesen a hangerőt az erősítőről.**
- 2 Az üzemmód választót állítsa a lejátszónak megfelelő pozícióba az erősítőn.**
- 3 Nyomja meg a POWER kapcsolót a lejátszón, ezzel bekapcsolja a lejátszót.**
- 4 Nyissa ki a lemeztartót a  gombbal a készüléken, és helyezze a lemezt a lemeztartóra.**



A feliratos oldal felfelé nézzen

- 5 Nyomja meg a  gombot.**  
Megkezdődik a lejátszás az első műsorszámmal. Ha egy másik műsorszámmal akarja kezdeni a lejátszást, a  gomb megnyomása előtt válassza ki a kívánt műsorszámot az  AMS   tárcsa elforgatásával (vagy a  AMS /  AMS gomb ismételt megnyomásával a távvezérlőn).
- 6 Állítsa be a hangerőt az erősítőn.**

### Alapfunkciók lejátszás közben

Funkció	Teendő
A lejátszás kikapcsolása	Nyomja meg  gombot.
Szünet	Nyomja meg  gombot.
A lejátszás folytatása	Nyomja meg  vagy  gombot.
Műsorszám kiválasztása	Forgassa el az  AMS  tárcsát (vagy nyomja meg a  AMS /  AMS gombot a távvezérlőn ismételten).

Funkció	Teendő
A lemez kivétele	Nyomja meg  gombot a készüléken.

### Hasznos tudnivaló

Ha a készülék bekapcsolásakor van lemez a lemeztartóban, a lejátszás automatikusan megkezdődik. Ha egy kapcsolót csatlakoztat a lejátszóhoz, a lejátszás elindításának időpontját beprogramozhatja.

### Megjegyzés











Lejátszás közben fokozatosan növelje a hangerőt, a legalacsonyabb szinttől kezdve. Ez a készülék olyan nagy sávzélességű hangkibocsátásra képes, amely meghaladja a normál zenehallgatási tartományt. Ez károsíthatja a hangsugárzókat és a hallását.

### A lejátszási terület kiválasztása

SA-CD réteggel és CD réteggel (5. oldal) is rendelkező hibrid lemez lejátszásakor kiválaszthatja a kívánt lejátszási réteget. Mivel mindkét réteg a lemezek azonos oldalán található, a lemezt nem kell megfordítania.

Válassza ki a kívánt lejátszási réteget az SA-CD/CD gomb megnyomásával.

### Az alapbeállítás szerinti lejátszási réteg kiválasztása

- 1 Nyomja meg a MENU gombot a készüléken.**
- 2 Forgassa az  AMS  tárcsát (vagy nyomja meg a  AMS /  AMS gombot a távvezérlőn ismételten) mindaddig, míg a „LAYER SEL” jelzés meg nem jelenik a kijelzőn.**
- 3 Nyomja meg az  AMS  tárcsát (vagy az ENTER gombot a távvezérlőn).**  
A jelenlegi érvényben levő alapbeállítás szerinti lejátszási réteg jelzése megjelenik.
- 4 Az  AMS  tárcsával (vagy a  AMS /  AMS gomb megnyomásával a távvezérlőn) válassza ki, melyik legyen az alapbeállítás szerinti lejátszási réteg.**



## Digitális berendezés csatlakoztatása

Ha MD készüléket, vagy más digitális berendezést csatlakoztat a lejátszóhoz a DIGITAL (CD) OUT OPTICAL aljzaton keresztül, a lemezről digitális felvételt készíthet. Ehhez a csatlakoztatáshoz egy optikai digitális vezetékkel kell használnia. Amikor az optikai digitális vezeték a DIGITAL (CD) OUT OPTICAL aljzathoz csatlakoztatja, a csatlakozódugót addig tolja az aljzatba, amíg egy kattantást nem hall.

Az optikai kábelt nem szabad meghajlítani vagy megcsavarni.

Optikai digitális csatlakozóvezeték (nem tartozék)

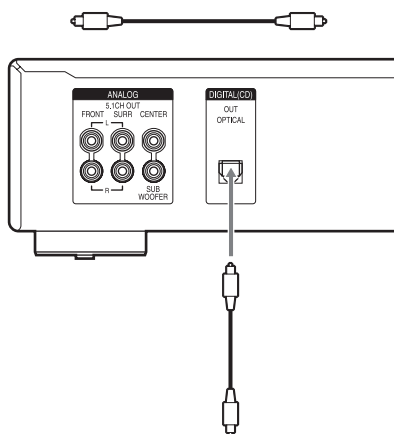

Az MD készülék, stb. CD optikai digitális bemenetéhez.

### Megjegyzés

Csak a hagyományos CD lemez audio jelei jelennek meg a DIGITAL (CD) OUT OPTICAL aljzaton. A Super Audio CD műsora a DIGITAL (CD) OUT OPTICAL aljzaton nem jelenik meg.

## A hálózati vezeték csatlakoztatása

Csatlakoztassa a hálózati vezetékét a fali konnektorhoz.

## Ha ezt a lejátszót egy másik Sony CD-játszóval együtt használja

A távvezérlő vezérlési módját megváltoztatva beállíthatja, hogy a távvezérlő csak ezt a készüléket működtesse.

Ha ehhez a lejátszóhoz egy másik Sony CD-játszót csatlakoztat, mindkét lejátszón be kell állítania a megfelelő vezérlési módot.

### A távvezérlő vezérlési módjának beállítása

- Ha a másik lejátszónál a vezérlési mód beállítható:  
Állítsa ennek a lejátszónak a távvezérlőjén a CD1/2 kapcsolót CD1 állásba (ez a gyári beállítás), a másik lejátszó távvezérlőjén pedig válassza a CD2 beállítást.
- Ha a másik lejátszónál a vezérlési módot nem lehet átállítani:  
Állítsa ennek a lejátszónak a távvezérlőjén a CD1/2 kapcsolót CD2 állásba.

### A vezérlési mód beállítása ezen a készüléken

- 1 Nyomja meg a MENU gombot a készüléken.**
- 2 Forgassa az  $\lll$  AMS  $\ggg$  vezérlőtárcsát (vagy nyomja meg a  $\lll$  /  $\ggg$  gombot a távvezérlőn ismételten) mindaddig, míg a „CD1/2 SEL” jelzés meg nem jelenik.**
- 3 Nyomja meg az  $\lll$  AMS  $\ggg$  vezérlőtárcsát (vagy az ENTER gombot a távvezérlőn).**  
Az érvényben levő vezérlési mód beállítás megjelenik.
- 4 Az  $\lll$  AMS  $\ggg$  vezérlőtárcsával (vagy a távvezérlőn a  $\lll$  /  $\ggg$  gomb megnyomásával) válassza ki a „CD-1” vagy „CD-2” vezérlési módot, majd nyomja meg az  $\lll$  AMS  $\ggg$  vezérlőtárcsát (vagy az ENTER gombot a távvezérlőn).**

## Odstraňování závad

Pokud se při používání přístroje setkáte s některými z následujících nesnází, použijte k vyřešení problému tohoto průvodce. Pokud potíže přetrvávají, obraťte se na nejbližšího prodejce Sony.

### Žádný zvuk.

- Zkontrolujte řádné připojení přehrávače.
- Ujistěte se, že používáte správně zesilovač.

### Žádný zvuk z konektoru DIGITAL (CD) OUT OPTICAL.

- Signály Super Audio CD nelze na výstup DIGITAL (CD) OUT OPTICAL přivést.

### Disk nehraje.

- V přístroji není vložen disk.
- Vložte disk potíštěnou stranou směrem vzhůru.
- Disk není vložen rovně. Vložte disk znovu.
- Disk očistěte (viz str. 20).
- Uvniť přehrávače zkondenzovala vlhkost. Vyjměte disk a nechejte přehrávač cca 1 hodinu zapnutý.
- V přístroji je nekompatibilní disk (viz str. 4).

### Dálkové ovládání nepracuje.

- Odstraňte překážky mezi dálkovým ovládačem a přístrojem.
- Nasměrujte dálkový ovladač na senzor dálkového ovládání.
- Jsou-li baterie v ovladači slabé, vyměňte je za nové.
- Ujistěte se, že povelový režim ovladače (pozice přepínače CD1/2) (str. 24) odpovídá povelovému režimu přehrávače (str. 8).

### Z konektoru SUB WOOFER nevychází žádný zvuk.

- Vyberte režim reprodukce, ve kterém je na konektor SUB WOOFER přiváděn signál. Při vybrání takového režimu je indikátor režimu zobrazen spolu s „+ SW“ (str. 15).
- Pokud přehráváte skladbu, která neobsahuje LFE signály, je na konektoru SUB WOOFER signál pouze v případě, že jako multikanálový režim vyberete „5-SMALL+SW“ nebo „F-LARGE+SW“ (str. 15).

Nelze vyjmout disk a na displeji se objeví „LOCKED“.

- Obratete se na nejbližšího prodejce Sony nebo na autorizované servisní středisko Sony.

## Po vyzkoušení výše uvedených nápravných akcí

Pokud přístroj stále nepracuje správně nebo pokud se vyskytne jiný, zde nepopsaný problém, přehrávač vypněte, odpojte jej na několik minut od sítě a poté znovu zasuňte vidlici napájecí šňůry do zásuvky ve zdi.

## Technické údaje

### Při přehrávání Super Audio CD

Reprodukovatelný frekvenční rozsah

2 Hz až 100 kHz

Frekvenční charakteristika 2 Hz až 40 kHz (-3 dB)

Dynamický rozsah 100 dB nebo více

Celkové harmonické zkreslení

0,0035 % nebo méně

Kolisání Na hranici měřitelnosti  
(±0.001 % W. PEAK)  
nebo méně

### Při přehrávání CD

Frekvenční charakteristika 2 Hz až 20 kHz

Dynamický rozsah 96 dB nebo více

Celkové harmonické zkreslení

0,0039 % nebo méně

Kolisání Na hranici měřitelnosti  
(±0.001 % W. PEAK)  
nebo méně

### Výstupní konektor

	Typ konektoru	Výstupní úroveň	Impedance zátěže
ANALOG 5.1CH OUT	Konektory CINCH	2 V <sub>ef</sub> (na 50 kΩ)	Více než 10 kΩ
DIGITAL (CD) OUT	Čtvercový výstupní konektor	-18 dBm	(Vlnová délka: 660 nm)
OPTICAL*	optický konektor		

\* Pouze výstup CD audio signálů

### Obecné

Laser	Polovodičový laser (Super Audio CD: $\lambda = 650$ nm) (CD: $\lambda = 780$ nm) Emise kontinuální
Napájení	230 V AC, 50/60 Hz
Příkon	15 W
Rozměry (š/v/h)	430 × 95 × 283 mm včetně vyniklých částí
Hmotnost (cca)	3,1 kg

### Dodávané příslušenství

Audio propojovací kabel	Červený a bílý konektor × 2 (1)
Dálkový ovladač	RM-SX800 (1)
Baterie	R6 (rozměr AA) (2)

Změna designu a technických parametrů bez předchozího upozornění vyhrazena.

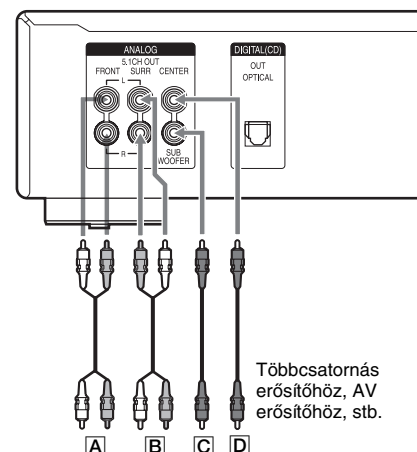

- A:** Az első hangsugárzó bal/jobb (FRONT L/R) bemenetekhez  
**B:** A hátsó hangsugárzó bal/jobb (SURR L/R) bemenetekhez  
**C:** A mélyhangsugárzó (SUB WOOFER) bemenethez  
**D:** A középsugárzó (CENTER) bemenethez

### Megjegyzés

Léteznek öt (5CH), négy (4CH) és három (3CH) csatornás Super Audio CD lemezek is. Ilyen lemezek lejátszása közben nem jelenik meg kimenőjel az összes ANALOG 5.1CH OUT aljzaton. A lejátszás részleteiről a Super Audio CD lemez borítóján vagy útmutatójában olvashat.

## Csatlakoztatás sztereóerősítőhöz vagy MD készülékhez

Ha a lejátszóhoz sztereóerősítőt csatlakoztat, vagy MD készüléket az analóg aljzatokon keresztül, a csatlakoztatáshoz az ANALOG 5.1CH OUT FRONT L/R aljzatokat használja. Ehhez a csatlakoztatáshoz egy audio csatlakozó vezetékkel kell használnia. A színes csatlakozódugókat a megfelelő színű aljzatokhoz kell csatlakoztatni: pirosat (jobb csatorna) a pirosához, fehérre (bal csatorna) a fehérhez.

Audio csatlakozóvezeték (tartozék)

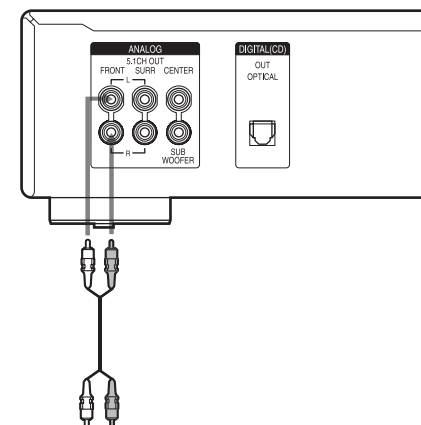
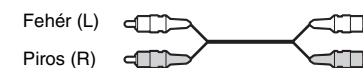

Az erősítő, MD készülék, stb. CD (Super Audio CD) vagy vonalbemenetéhez (L/R).

### Megjegyzés

Ha olyan lemezt játszik le az ANALOG 5.1CH OUT FRONT L/R aljzatokon keresztül, mely kétszatornás és többcsatornás lejátszási területet is tartalmaz, alapbeállításként válassza ki a kétszatornás lemezterület lejátszását („SEL-2ch” beállítás) (lásd a 9. oldalon). Ha ezt nem teszi meg, a lejátszó automatikusan a többcsatornás területet játssza le, de csak a két első hangsugárzóra kerül jel. Ebben az esetben a lemeztől függően előfordulhat, hogy az énekhang vagy egyéb hang nem hallható.

## A kezdő lépések

### Az elemek behelyezése a távvezérlőbe

Helyezzen be két AA méretű (R6) elemet a távvezérlőbe, ügyelve arra, hogy az elemek + és – jellel ellátott vége az elemtartóban feltüntetett + és – jelzésekhez kerüljön. Ha a távvezérlőt használja, fordítsa azt a készülék távvezérlés érzékelője  irányába.

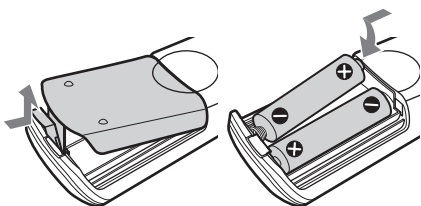

### Hasznos tudnivaló

Normál üzemeltetési viszonyok mellett az elemek élettartama kb. hat hónap. Ha a távvezérlő nem működeti a készüléket, mindkét elemet cserélje ki.

### Megjegyzések

- Ne tárolja a távvezérlőt szélsőségesen meleg vagy nedves helyen.
- Különösen az elemek cseréjénél ügyeljen arra, hogy semmilyen tárgy ne kerülhessen a távvezérlő belsejébe.
- Ne használjon régi és új elemet együtt.
- Ne irányítsa a készülék távvezérlés érzékelőjét közvetlen napfény vagy erős fényforrás felé, mert hibás működést idézhet elő.
- Ha hosszabb ideig nem használja a távvezérlőt, vegye ki belőle az elemeket, így elkerülheti a károsító elektrolit okozta meghibásodásokat.

## A készülék csatlakoztatása

Csatlakoztassa a Super Audio CD-játszót egy audio komponenshez. Csatlakoztatás előtt kapcsolja ki az összes készüléket, és az elektromos zajok megelőzése érdekében ellenőrizze, hogy a dugók csatlakoztatása megfelelően szoros-e.

### Csatlakoztatás többcsatornás erősítőhöz

Ha 5.1CH bemenettel rendelkező erősítője van (többcsatornás erősítő, AV erősítő, stb.), és az erősítőt a lejátszó ANALOG 5.1CH OUT aljzataihoz (FRONT L/R, SURR L/R, CENTER, SUB WOOFER) csatlakoztatja, többcsatornás Super Audio CD lemezeket is lejátszhat, és élvezheti a többcsatornás hangtér egyedi élményét.

Ehhez a csatlakoztatáshoz audio csatlakozóvezetékeket kell használnia. A FRONT és a SURR aljzatok esetében a színes csatlakozódugókat a megfelelő színű aljzatokhoz (piros és fehér) kell csatlakoztatni: pirosat (jobb csatorna) a piroshoz, fehéret (bal csatorna) a fehérhez. A CENTER és a SUB WOOFER aljzatok csatlakoztatásához a fekete csatlakozóvezetékeket kell használnia.

### FRONT vagy SURR aljzatok csatlakoztatása

Audio csatlakozóvezetékek (egy audio vezetékét mellélélünk)

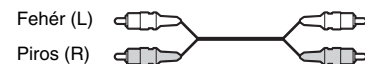

### CENTER vagy SUB WOOFER aljzatok csatlakoztatása

Audio csatlakozóvezeték (nem tartozék)



## Rejstřík ovládacích prvků a částí

Podrobné informace viz stránky v závorkách.

Pokyny v tomto návodu popisují ovládací prvky na přehrávači. Také můžete použít prvky na dálkovém ovládači, pokud mají shodné nebo podobné názvy jako prvky na přehrávači.

### Čelní panel

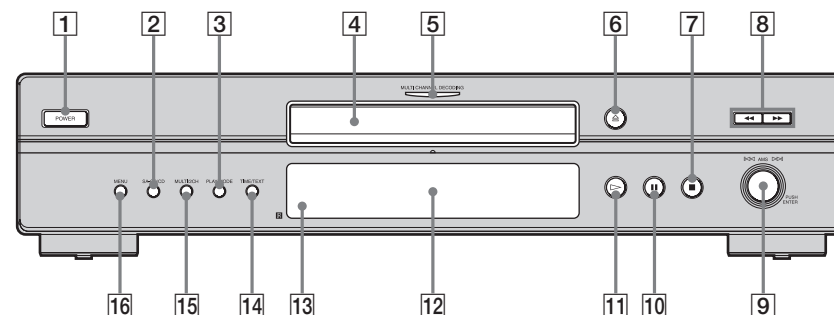

**1 POWER vypínač (9)**

**2 SA-CD/CD tlačítko (5, 9)**

Pokaždé, když při přehrávání hybridního disku stisknete toto tlačítko, přepíná přístroj mezi SA-CD a CD vrstvou.

**3 PLAY MODE tlačítko (13, 14)**

Stiskem zvolíte režim reprodukce.

**4 Zásuvka disku (9)**

**5 MULTI CHANNEL DECODING indikátor**  
Zapíná se, když zapnete přehrávač nebo když je vložen multikanálový Super Audio CD disk a stiskem MULTI/2CH vyberete reprodukci multikanálové oblasti.

**6 ≡ tlačítko (9)**

**7 ■ tlačítko (9, 14)**

**8 ◀▶ tlačítka (12)**

**9 ◀◀ AMS ▶▶ ovladač**

(AMS: Automatic Music Sensor) (8, 9, 10, 12, 14, 15, 16, 18)

**10 || tlačítko (9)**

**11 ▷ tlačítko (9, 12, 13, 14)**

**12 Displej (10)**

**13 Sensor dálkového ovládání  (6)**

**14 TIME/TEXT tlačítko (11)**

Při každém stisku tlačítka se na displeji objeví odehraný čas skladby, zbývající čas disku nebo TEXT informace.

**15 MULTI/2CH tlačítko (5, 9)**

Když je vložen disk s dvoukanálovou a multikanálovou oblastí (str. 5), zvolíte stiskem oblast pro reprodukci.

**16 MENU tlačítko (8, 9, 10, 12, 15, 16, 18)**

Stiskem vstoupíte do menu.

Stiskem opustíte menu a vrátíte se k normálnímu zobrazení.

## Dálkový ovladač

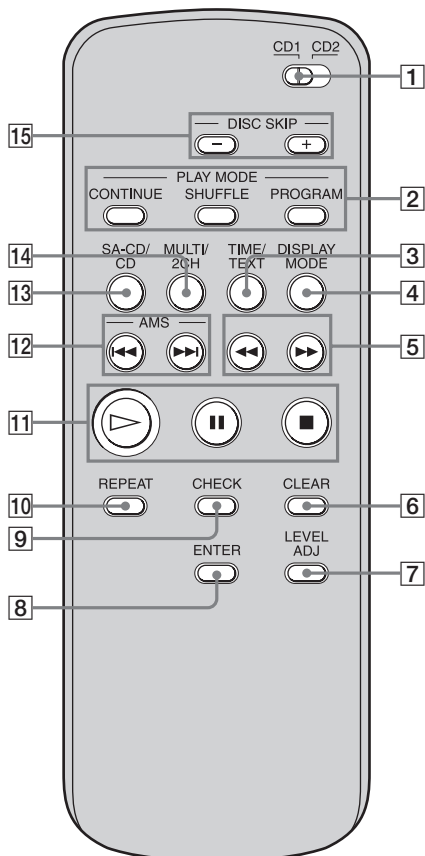

- 1 CD1/2 (povelový režim) přepínač (8)**  
Volba povelového režimu.
- 2 CONTINUE tlačítko (13, 14)**  
Obnovení normální reprodukce po náhodné reprodukci nebo reprodukci programu
- 3 SHUFFLE tlačítko (13)**  
**PROGRAM tlačítko (14)**
- 3 TIME/TEXT tlačítko (11)**  
Při každém stisku tlačítka se na displeji objeví odehraný čas skladby, zbývající čas disku nebo TEXT informace.
- 4 DISPLAY MODE tlačítko (12)**  
Stiskem zapnete nebo vypnete zobrazování informací.
- 5 ◀/▶ tlačítka (12)**
- 6 CLEAR tlačítko (14)**  
Stiskem vymažete naprogramovanou skladbu.
- 7 LEVEL ADJ tlačítko (17)**  
Stiskem nastavíte vyvážení výstupních úrovní pro multikanálovou reprodukci (str. 15).
- 8 ENTER tlačítko (8, 9, 10, 12, 14, 15, 17, 18)**
- 9 CHECK tlačítko (14)**  
Stiskem zkontrolujete obsah programu.
- 10 REPEAT tlačítko (13)**
- 11 ▷ tlačítko (9, 12, 13, 14)**  
**II tlačítko (9)**  
**■ tlačítko (9, 14)**
- 12 AMS ◀◀/▶▶ tlačítka (AMS: Automatic Music Sensor) (8, 9, 10, 12, 14, 15, 17, 18)**
- 13 SA-CD/CD tlačítko (5, 9)**  
Pokaždé, když při přehrávání hybridního disku stisknete toto tlačítko, přepíná přístroj mezi SA-CD a CD vrstvou.
- 14 MULTI/2CH tlačítko (5, 9)**  
Když je vložen disk s dvoukanálovou a multikanálovou oblastí (str. 5), zvolíte stiskem oblast pro reprodukci.
- 15 DISC SKIP +/- tlačítka\***  
Stiskem zvolíte disk.

\* Toto tlačítko není funkční pro tento přehrávač.

## Néhány szó a Super Audio CD rendszerről

A Super Audio CD egy új, kiváló minőségű audio lemez technológia, melynél a zene rögzítése DSD (Direct Stream Digital) formában történik (ellentétben a hagyományos CD lemezek PCM formátumával). A DSD formátumnak köszönhetően – amely a hagyományos CD-hez képest 64-szer nagyobb mintavételezési frekvenciával, és 1 bites kvantálással működik – az SACD rendszer jellemzője a széles frekvenciasáv, illetve a teljes hallható hangtartományt lefedő, kivételesen magas dinamika érték, mely az eredetivel szinte azonos, professzionális hangminőséget garantál.

### A Super Audio CD lemezek fajtái

A Super Audio CD lemezeknek 2 típusa létezik, az SA-CD és a CD lemezzréteg kombinációinak megfelelően.

SA-CD réteg: Nagy jelsűrűségű réteg Super Audio CD lejátszáshoz.

CD réteg<sup>1)</sup>: Ezt a réteget a hagyományos CD-játszók is el tudják olvasni.

Egyrétegű lemez (Ez a lemez egyetlen SA-CD rétegből áll.)



Hibrid lemez<sup>2)</sup> (Ez a lemez egy SA-CD rétegből és egy CD rétegből áll.)

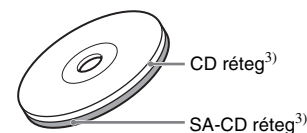

Egy SA-CD réteg kétszernős vagy többszernős lejátszási területből áll.

Kétszernős terület:

Erre a területre rögzítették a kétszernős sztereó műsorszámokat

Többszernős terület:

Erre a területre rögzítették a többszernős (max. 5.1 csatornás) műsorszámokat

Példa:

A lemez felépítése, ha a lemez kétszernős és többszernős területeket is tartalmaz a hibrid lemez SA-CD rétegén.

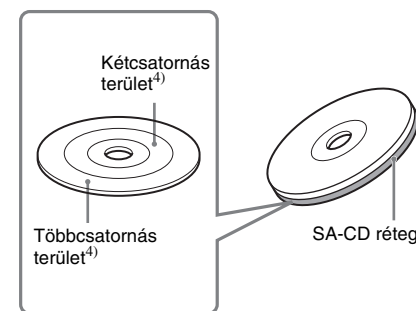

- 1) A CD réteg a hagyományos CD-játszón is lejátszható.
- 2) A lemez mindkét rétege a lemeznek ugyanazon az oldalán található, így a lemezt nem kell megfordítani.
- 3) Az SA-CD/CD gomb megnyomásával válassza ki azt a réteget, amelyiket le kívánja játszani (lásd a 9. oldalon).
- 4) Ha a lemez mindkét fajta területet tartalmazza, a MULTI/2CH gombbal válassza ki azt a területet, amelyiket le kívánja játszani (lásd a 9. oldalon).



## Jellemzők

Ez a lejátszó egyaránt alkalmas a 2 csatornás sztereó és a többcsatornás Super Audio CD lemezek, illetve a hagyományos CD lemezek lejátszására. A készülék főbb jellemzői a következők:

- A kettős lézertoptikai kiolvasófej Super Audio CD és hagyományos CD lejátszásra egyaránt alkalmas.
- A korszerűsített szervó mechanikának köszönhetően a műsorszámok elérése minden eddiginél gyorsabb.
- A többcsatornás hangfeldolgozó egység segítségével a térhatás személyre szabható (a hangsugárzók elrendezése és mérete alapján).
- A Super Audio D/A konverter elsőrendű hangreprodukciós jellemzőket biztosít.
- A Super Audio CD maximum 255 műsorszám regisztrálására képes. Ez az SCD-XE597 készülékre is vonatkozik.
- A mellékelt távvezérlővel nem csak az SCD-XE597 készüléket, hanem egy hagyományos Sony CD-játszót is vezérelhet.

## A lejátszható lemezfajták

A készülékkel az alábbi típusú lemezeket lehet lejátszani:

- Super Audio CD
- Audio CD

Nem lehet lejátszani a készülékkel az alábbi típusú lemezeket. Ha ilyen lemezt helyez a lejátszóba, a kijelzőn a „TOC ERROR” (Tartalomjegyzék hiba) vagy a „NO DISC” (Nincs lemez a lejátszóban) hibüzenet jelenik meg.

- CD-ROM
- DVD, stb.

### A másolás elleni védelemmel ellátott zenei lemezekről

Ezzel a készülékkel azok a lemezek játszhatók le, amelyek megfelelnek a Compact Disc (CD) szabványnak. Újabban azonban az egyes lemezgyártók különféle kódolási eljárásokat alkalmaznak a lemezekben a törvénybe ütköző másolások megakadályozására. Előfordulhat, hogy ezek némelyike nem felel meg a CD szabványnak, és így az adott lemezt nem lehet lejátszani a készülékkel.

### Megjegyzések az írható/újraírható (CD-R/CD-RW) lemezekről

Vannak olyan CD-R/CD-RW lemezek, amelyek a CD írásra használt készülék típusától, illetve a lemez állapotától és a felvétel minőségétől függően nem játszhatók le ezzel a készülékkel. Nem lehet lejátszani olyan írható/újraírható CD lemezeket sem, amelyeket nem zártak le megfelelően.

### Megjegyzés a dts-CD lemezekkel kapcsolatban

Ne játsszon le dts-CD lemezt ezen a lejátszón. Ha ilyen lemezt helyez a lejátszóba, csak erős zaj lesz hallható.

## VÝSTRAHA

**Aby ste predišli riziku vzniku požiaru alebo úrazu elektrickým prúdom, nevystavujte zariadenie dažďu ani vlhkosti.**

**Aby nedošlo k úrazu elektrickým prúdom, nerozoberajte zariadenie. Prípadné opravy prenechajte na autorizovaný servis.**

Aby ste predišli riziku vzniku požiaru, nezakrývajte ventilačné otvory zariadenia novinami, obrusmi, záclonami atď. Na zariadenie nekladte horiace sviečky.

Aby ste predišli nebezpečenstvu vzniku požiaru alebo úrazu elektrickým prúdom, na zariadenie nekladte nádoby naplnené kvapalinou (napr. vázy).

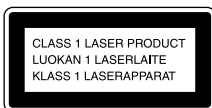

Toto zariadenie je klasifikované ako výrobok CLASS 1 LASER. Na zadnej časti zariadenia je umiestnený nasledovný štítok.



Informujte sa o spôsobe likvidácie batérií podľa platných miestnych predpisov a noriem.

## Tartalomjegyzék

A készülék jellemzői .....	4
Lejátszható lemezfajták .....	4
Néhány szó a Super Audio CD rendszerről.....	5

## A kezdő lépések

Az elemek behelyezése a távvezérlőbe .....	6
A készülék csatlakoztatása .....	6

## Lejátszás

Lemez lejátszása .....	9
A kijelzőn megjelenő információk .....	10
A kívánt műsorszám-részlet megkeresése.....	12
Műsorszámok ismételt lejátszása .....	13
— Ismételt lejátszás	
Műsorszámok lejátszása véletlen sorrendben.....	13
— Véletlen sorrendű lejátszás	
Műsorszámok lejátszása a beprogramozott sorrendben .....	14
— Programozott lejátszás	
Többcsatornás Super Audio CD lejátszása .....	15
— Többcsatornás hangfeldolgozási funkció	

## További információk

Előírások .....	19
Megjegyzések a lemezekhez .....	20
Hibaelhárítás.....	21
Minőségtanúsítás .....	22
A kezelőszervek .....	23

## FIGYELMEZTETÉS

**A tűz és áramütés veszélyének elkerülése érdekében óvja a készüléket csapadéktól, nedvességtől.**

**A készülék burkolatát ne távolítsa el, mert ez áramütést okozhat.**

**A javítást bízza szakemberre!**

A tűzveszély megelőzése érdekében ne takarja le a készülék szellőzőnyílásait újságpapírral, terítővel, függönnyel, stb. Soha ne állítson égő gyertyát a készülékre.

A tűz és áramütés veszélyének elkerülése érdekében soha ne tegyen folyadékkal töltött edényt, pl. virágvizát a készülékre.

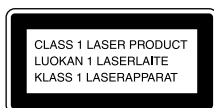

E készülék besorolása CLASS 1 LASER PRODUCT. A jelölés a készülék hátoldalán található.



A kimerült elemet ne dobja a háztartási szemét közé; az elemeket veszélyes hulladékként kell elhelyezni.

## Obsah

Charakteristika prehrávača .....	4
Kompatibilné typy diskov .....	4
Super Audio CD disk .....	5

## Začínanie

Vloženie batérií do diaľkového ovládania .....	6
Zapojenie audio zariadení .....	6

## Prehrávanie diskov

Prehrávanie disku .....	9
Displej .....	10
Vyhľadanie konkrétneho miesta v skladbe .....	12
Opakované prehrávanie skladieb .....	13
— Repeat Play	
Prehrávanie skladieb v náhodnom poradí .....	13
— Shuffle Play	
Vytvorenie programu .....	14
— Program Play	
Prehrávanie multikanálového Super Audio CD disku .....	15
— Funkcia spracovania multi kanálového zvuku	

## Ďalšie informácie

Bezpečnostné upozornenia .....	19
Poznámky k diskom .....	20
Riešenie problémov .....	21
Technické údaje .....	22
Index častí a ovládacích prvkov .....	23

SK

## Charakteristika prehrávača

Tento prehrávač prehráva 2-kanálové a multi kanálové Super Audio CD disky, ako aj bežné CD disky. Prehrávač disponuje nasledovnými funkciami a prvkami:

- Zabudovaným oddeleným dvojitém laserovým optickým snímacím blokom, ktorý je schopný čítať Super Audio CD disky alebo bežné CD disky v závislosti od patričnej vlnovej dĺžky.
- Funkciou zrýchleného prístupu k zvukovej stope pomocou progresívneho servo mechanizmu.
- Funkciou spracovania multi kanálového zvuku, ktorá umožňuje nastavovanie multi kanálového prehrávania podľa rozmiestnenia a veľkosti vašich reproduktorov.
- Super Audio D/A prevodník, ktorý umožňuje vysoko kvalitnú reprodukciu zvuku.
- Super Audio CD disk môže obsahovať až 255 skladieb. Táto funkcia sa vzťahuje len na SCD-XE597.
- Dodávané diaľkové ovládanie môže ovládať aj SCD-XE597 a bežný Sony CD prehrávač.

## Kompatibilné typy diskov

V tomto prehrávači je možné prehrávať nasledovné typy diskov.

- Super Audio CD disky
- Audio CD disky

Tento prehrávač nedokáže prehrávať nasledovné typy diskov. Ak sa o to pokúsite, zobrazí sa hlásenie "TOC ERROR" alebo "NO DISC".

- CD-ROM disky
- DVD disky atď.

### **Audio disk kódovaný technológiou pre ochranu autorských práv**

Zariadenie je určené na prehrávanie diskov kompatibilných so štandardom Compact Disc (CD).

V poslednom čase niektoré hudobné vydavateľstvá distribuujú disky kódované technológiou pre ochranu autorských práv. Medzi takýmito diskmi môžu byť aj disky nekompatibilné so štandardom CD a nemusia sa dať prehrávať v tomto zariadení.

### **Poznámky k prehrávaniu CD-R/CD-RW diskov**

CD-R/CD-RW disky so záznamom nemusia byť v závislosti od stavu disku, podmienok zápisu alebo vlastností záznamového zariadenia možné prehrávať. Okrem toho nie je možné prehrávať disky, ktoré neboli na konci zápisu uzatvorené.

### **Poznámka k dts-CD diskom**

Nepokúšajte sa prehrávať dts-CD disky v tomto prehrávači. Ak sa o to pokúsite, bude reprodukován šum.

## Diaľkové ovládanie

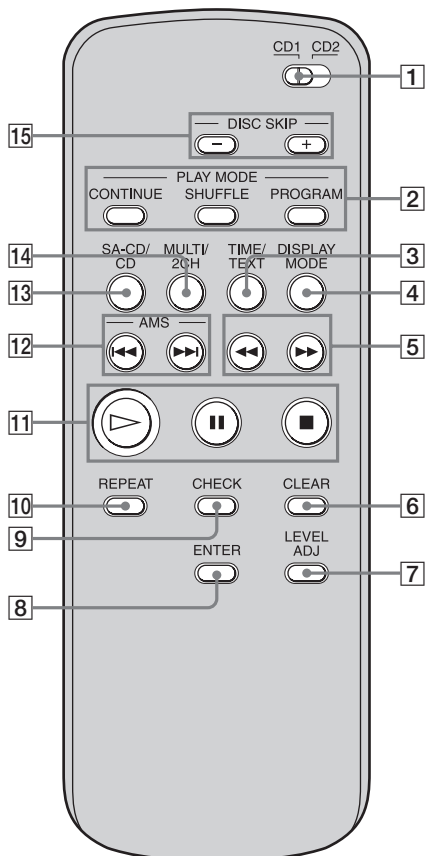

- 1 Prepínač CD1/2 (ovládaci režim) (8)**  
Voľba ovládacieho režimu.
- 2 Tlačidlo CONTINUE (13, 14)**  
Stlačením obnovíte štandardné prehrávanie z režimu Shuffle Play alebo Program Play.  
**Tlačidlo SHUFFLE (13)**  
**Tlačidlo PROGRAM (14)**
- 3 Tlačidlo TIME/TEXT (11)**  
Po každom stlačení tohto tlačidla sa na displeji zobrazí čas prehrávania skladby, celkový zostávajúci čas prehrávania disku alebo textové informácie TEXT.
- 4 Tlačidlo DISPLAY MODE (12)**  
Stlačením zapnete/vypnete zobrazenie informácie.
- 5 Tlačidlá <</>> (12)**
- 6 Tlačidlo CLEAR (14)**  
Stlačením zrušíte skladbu vloženú do programu.
- 7 Tlačidlo LEVEL ADJ (17)**  
Stláčaním nastavujete výstupnú úroveň pre funkciu spracovania viackanálového zvuku (str. 15).
- 8 Tlačidlo ENTER (8, 9, 10, 12, 14, 15, 17, 18)**
- 9 Tlačidlo CHECK (14)**  
Stlačením skontrolujete poradie skladieb v programe.
- 10 Tlačidlo REPEAT (13)**
- 11 Tlačidlo ▷ (9, 12, 13, 14)**  
**Tlačidlo || (9)**  
**Tlačidlo ■ (9, 14)**
- 12 Tlačidlá AMS <</>> (12)**  
(AMS: Automatic Music Sensor)  
(8, 9, 10, 12, 14, 15, 17, 18)
- 13 Tlačidlo SA-CD/CD (5, 9)**  
Každým stlačením tlačidla počas prehrávania hybridného disku sa prehrávaná vrstva prepne medzi SA-CD a CD vrstvou.
- 14 Tlačidlo MULTI/2CH (5, 9)**  
Stlačením zvolíte oblasť pre prehrávanie v prípade, že ste vložili 2 kanálový + viackanálový disk (strana 5) disk.
- 15 Tlačidlá DISC SKIP +/-\***  
Stlačením zvolíte disk.

\* Toto tlačidlo nie je pri tomto prehrávači použiteľné.

## Super Audio CD disk

Super Audio CD disk je nový vysokokvalitný štandard audio diskov, pri ktorom sa hudba zaznamenáva vo formáte DSD (Direct Stream Digital) (bežné CD disky obsahujú záznam vo formáte PCM). Formát DSD využíva až 64-krát vyššiu vzorkovaciu frekvenciu ako pri bežnom CD disku, čo spolu s 1-bitovou kvantizáciou rozširuje frekvenčný a dynamický rozsah, čím dosahuje extrémne vernú reprodukciu pôvodného zvuku.

### Typy Super Audio CD diskov

Existujú dva druhy diskov, líšiac sa vrstvou SA-CD a vrstvou skombinovanou s CD vrstvou.

- SA-CD vrstva: Vrstva s vysokou hustotou zápisu pre Super Audio CD
- CD vrstva<sup>1)</sup>: Vrstva, ktorú dokáže prečítať bežný CD prehrávač

Disk s jednou vrstvou (disk s jednou SA-CD vrstvou)

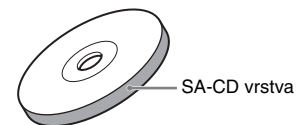

Hybridný disk<sup>2)</sup>  
(disk s SA-CD vrstvou a CD vrstvou)

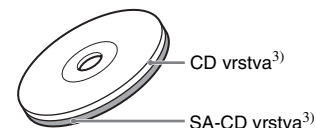

SA-CD vrstva pozostáva z 2-kanálovej oblasti alebo viackanálovej oblasti.

2-kanálová oblasť:

Oblasť, kde sú nahrané 2-kanálové stereo skladby

Viackanálová oblasť:

Oblasť, kde sú nahrané viackanálové (až 5.1 kanálové) skladby

Príklad:

2-kanálová oblasť a viackanálová oblasť sú na SA-CD vrstve hybridného disku

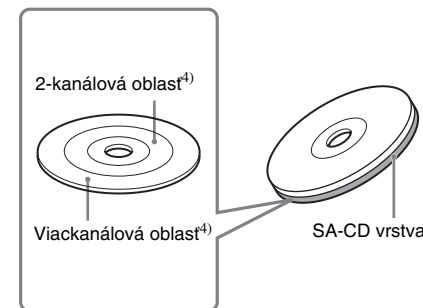

- 1) CD vrstvu je možné prehrávať v bežnom CD prehrávači.
- 2) Keďže obidve vrstvy sú na jednej strane, nie je potrebné otáčať disk.
- 3) Stlačením SA-CD/CD zvolíte vrstvu, ktorú chcete počúvať (str. 9).
- 4) V prípade, že disk obsahuje obidva typy oblastí, stláčaním MULTI/2CH zvolíte požadovanú oblasť (str. 9).

## Začínáme

### Vloženie batérií do diaľkového ovládania

Vložte dve batérie R6 (veľkosť AA) do priestoru pre batérie tak, aby znamienka + a – zodpovedali označeniam vo vnútri. Pri používaní diaľkového ovládania mierte na senzor diaľkového ovládania  na prehrávači.

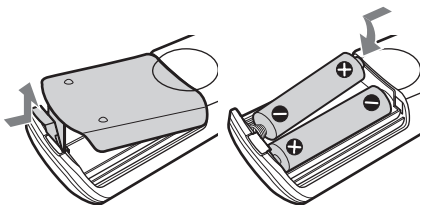

#### Rada

Pri bežnom používaní by batérie mali vydržať približne šesť mesiacov. Ak prehrávač prestane reagovať na povel diaľkového ovládania, vymeňte obe batérie za nové.

#### Poznámky

- Diaľkové ovládanie nenechávajte na miestach so zvýšenou teplotou a vlhkosťou.
- Dbajte na to, aby nedošlo k vniknutiu žiadneho predmetu do diaľkového ovládania, najmä počas výmeny batérií.
- Nepoužívajte novú batériu spolu so starou.
- Senzor diaľkového ovládania nesmie byť vystavený priamemu slnečnému žiareniu alebo silnému svetlu zo svetiel. Mohlo by dochádzať k funkčným poruchám pri ovládaní zariadenia pomocou DO.
- Ak diaľkové ovládanie nebudete dlhší čas používať, vyberte batérie. Predídete možnému poškodeniu diaľkového ovládania vytečením batérií a následnou koróziou.

## Zapojenie audio zariadení

Prehrávač Super Audio CD diskov prepojte so zvoleným audio zariadením. Pred prepájaním vypnite všetky zariadenia a zapojenia vykonajte pevne, aby ste sa vyhlížli šumu.

### Pripojenie viackanálového zosilňovača

Ak je zosilňovač vybavený vstupnými konektormi 5.1CH (viackanálový zosilňovač, AV zosilňovač atď.) a pripojíte prehrávač a zosilňovač do konektorov ANALOG 5.1CH OUT (FRONT L/R, SURR L/R, CENTER, SUB WOOFER), môžete pri prehrávaní viackanálových Super Audio CD diskov využiť viackanálové prehrávanie.

Pre takéto zapojenie použite audio prepojovacie káble. Pre zapojenie do konektorov FRONT alebo SURR použite prepojovacie káble (červené a biele konektory) a dodržte farebné odlišenie konektorov: Biely (ľavý) do bieleho a červený (pravý) do červeného konektora. Pre prepojenia CENTER a SUB WOOFER použite prepojovací kábel s čiernymi koncokami.

### Prepojenie konektorov FRONT alebo SURR

Prepojovacie audio káble (jeden je dodávaný)



### Prepojenie konektorov CENTER alebo SUB WOOFER

Prepojovacie audio káble (nedodávané)



## Index častí a ovládacích prvkov

Podrobnejšie informácie nájdete na stranách, ktorých čísla sú uvedené v zátvorkách. Inštrukcie v tomto návode sa týkajú ovládacích prvkov na prehrávači. Môžete použiť aj ovládacie prvky diaľkového ovládania, ak majú rovnaké alebo podobné označenie ako ovládacie prvky prehrávača.

### Predný panel

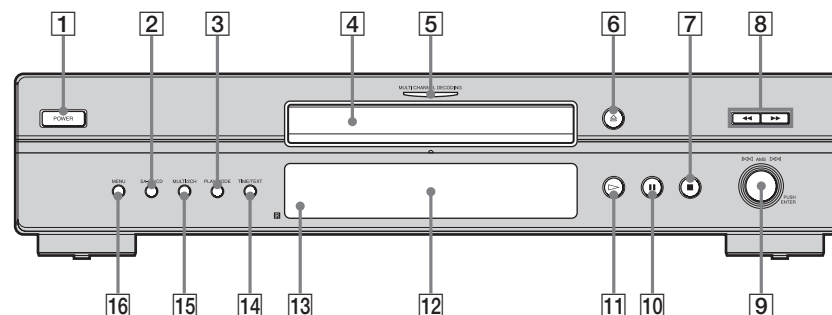

#### 1 Prepínač POWER (9)

#### 2 Tlačidlo SA-CD/CD (5, 9)

Každým stlačením tlačidla počas prehrávania hybridného disku sa prehrávaná vrstva prepne medzi SA-CD a CD vrstvou.

#### 3 Tlačidlo PLAY MODE (13, 14)

Stlačením zvolíte režim prehrávania.

#### 4 Nosič disku (9)

Aktivuje sa po zapnutí prehrávača, alebo keď vložíte viackanálový Super Audio CD disk a stlačením MULTI/2CH zvolíte oblasť viackanálového prehrávania.

#### 6 Tlačidlo (9)

#### 7 Tlačidlo (9, 14)

#### 8 Tlačidlá (12)

#### 9 Ovládač AMS (12)

(AMS: Automatic Music Sensor) (8, 9, 10, 12, 14, 15, 16, 18)

#### 10 Tlačidlo (9)

#### 11 Tlačidlo (9, 12, 13, 14)

#### 12 Displej (10)

#### 13 Senzor signálov DO (6)

#### 14 Tlačidlo TIME/TEXT (11)

Po každom stlačení tohto tlačidla sa na displeji zobrazí čas prehrávania skladby, celkový zostávajúci čas prehrávania disku alebo textové informácie TEXT.

#### 15 Tlačidlo MULTI/2CH (5, 9)

Stlačením zvolíte oblasť pre prehrávanie v prípade, že ste vložili 2 kanálový + viackanálový disk (strana 5) disk.

#### 16 Tlačidlo MENU (8, 9, 10, 12, 15, 16, 18)

Stlačením prístupíte Menu. Ďalším stlačením ukončíte Menu a obnovíte štandardné zobrazenie.

## Technické údaje

### Pri prehrávaní Super Audio CD disku

Frekvenčný rozsah prehrávania

2 Hz až 100 kHz

Frekvenčný rozsah 2 Hz až 40 kHz (-3 dB)

Dynamický rozsah 100 dB alebo viac

Celkové harmonické skreslenie

0,0035 % alebo menej

Kolísanie signálu Pod merateľnou hranicou  
(±0,001 % W. PEAK)  
alebo menej

### Pri prehrávaní CD disku

Frekvenčný rozsah 2 Hz až 20 kHz

Dynamický rozsah 96 dB alebo viac

Celkové harmonické skreslenie

0,0039 % alebo menej

Kolísanie signálu Pod merateľnou hranicou  
(±0,001 % W. PEAK)  
alebo menej

### Výstupný konektor

	Typ konektora	Výstupná úroveň	Zaťažovacia impedancia
ANALOG	RCA konektory	2 Vrms (pri 50 kOhm)	Viac než 10 kOhm
DIGITAL (CD) OUT	Štvorcový optický konektor	-18 dBm	(Vlnová dĺžka: 660 nm)
OPTICAL*	výstupný konektor		

\* Na výstup sú vyvedené len audio signály CD disku

### Všeobecne

Laser	Polovodičový laser (Super Audio CD: $\lambda=650$ nm) (CD: $\lambda=780$ nm) Vyžarovanie: nepretržité
Napájanie	230 V AC, 50/60 Hz
Príkon	15 W
Rozmery (š/v/h)	430 × 95 × 283 mm vrátane prečnievajúcich častí
Hmotnosť (cca)	3,1 kg

### Dodávané príslušenstvo

Audio prepojavací kábel	Červený a biely × 2 (1)
Diaľkové ovládanie	RM-SX800 (1)
Batéria	R6 (veľkosť AA) (2)

Právo na zmeny vyhradené.

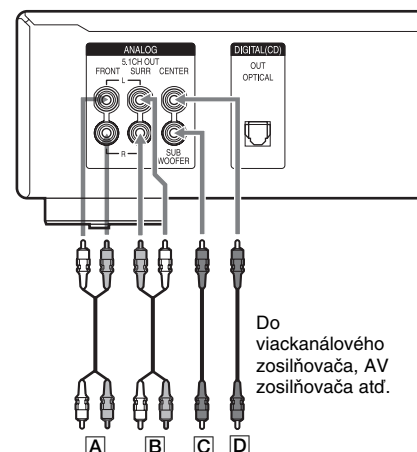

- A:** Do konektorov reproduktorov (L/R)
- B:** Do konektorov surround alebo zadných reproduktorov (L/R)
- C:** Do konektora subwoofera
- D:** Do konektora stredového reproduktora

### Poznámka

Existujú 5CH, 4CH a 3CH Super Audio CD disky. Pri prehrávaní takýchto diskov nie je signál na výstupe zo všetkých konektorov ANALOG 5.1CH OUT. Podrobnosti o prehrávaní nájdete na obale alebo v návode na použitie Super Audio CD disku.

## Pripojenie stereo zosilňovača alebo MD decku

Ak zapájate stereo zosilňovač alebo analógovo pripájate MD deck, pripojte prehrávač a zvolené zariadenie do konektorov ANALOG 5.1CH OUT FRONT L/R.

Použite prepojavacie audio káble. Dodržte farebné odlišenie konektorov: Biely (Tavý) do bieleho a červený (pravý) do červeného konektora.

Prepojavací audio kábel (dodávaný)

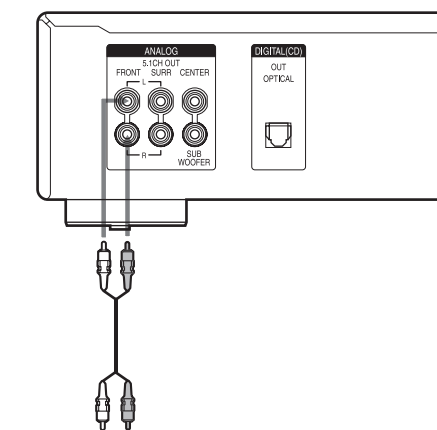
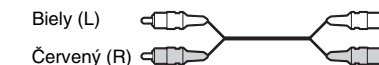

Do vstupných konektorov CD (Super Audio CD) alebo (L/R) stereo zosilňovača, MD decku atď.

### Poznámka

Ak prehrávate disk s 2-kanálovou a viackanálovou oblasťou pri zapojení do konektorov ANALOG 5.1CH OUT FRONT L/R, zmeňte oblasť prehrávania na "SEL- 2ch" (2-kanálová oblasť) (str. 9). Ak tak neurobíte, automaticky sa bude prehrávať viackanálová oblasť a zvuk bude reprodukován len z predných reproduktorov. V závislosti od disku nemusí byť v tomto prípade počut vokály alebo inú časť zvuku.

## Pripojenie digitálneho zariadenia

Ak pripojíte MD deck alebo iné digitálne zariadenie do konektora DIGITAL (CD) OUT OPTICAL, môžete nahrávať digitálne. Pre takéto zapojenie použite optický digitálny kábel. Pri zapájaní optického digitálneho kábla do konektora DIGITAL (CD) OUT OPTICAL zatlačte konektor, kým nezacvakne na miesto. Optický kábel nestáčajte ani neohýňajte.

Optický digitálny kábel (nedodávaný)

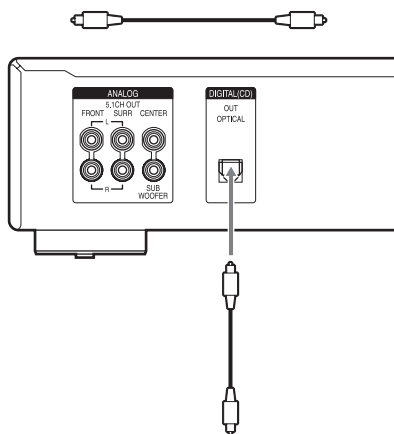

Do optického digitálneho konektora CD na MD decku atď.

### Poznámka

Z konektora DIGITAL (CD) OUT OPTICAL sú na výstupe len audio signály bežných CD diskov. Signály Super Audio CD diskov nie je možné vyviesť na výstup cez konektor DIGITAL (CD) OUT OPTICAL.

## Zapojenie sieťovej šnúry

Sieťovú šnúru pripojte do elektrickej zásuvky.

## Používanie iného Sony CD prehrávača spolu s týmto zariadením

Dodávané DO môžete nastaviť na ovládanie tohto prehrávača zmenou ovládacieho režimu. Ak pripojíte tento prehrávač k inému Sony CD prehrávaču, musíte nastaviť režim ovládania pre každé zariadenie zvlášť.

### Nastavenie ovládacieho režimu DO

- Ak je možné nastaviť ovládací režim druhého zariadenia:  
Nastavte prepínač CD1/2 na DO tohto prehrávača na CD1 (výrobné nastavenie) a na DO druhého prehrávača nastavte CD2.
- Ak nie je možné nastaviť režim ovládania druhého zariadenia:  
Nastavte prepínač CD1/2 na DO tohto prehrávača do polohy CD2.

### Nastavenie režimu ovládania tohto prehrávača

- 1** Stlačte **MENU** na prehrávači.
- 2** Otočením **◀◀ AMS ▶▶** (alebo stláčaním **◀◀ / ▶▶** na DO) zvolte **“CD1/2 SEL”**.
- 3** Stlačte **◀◀ AMS ▶▶** (alebo **ENTER** na DO).  
Zobrazí sa aktuálny režim ovládania.
- 4** Otočením **◀◀ AMS ▶▶** (alebo stláčaním **◀◀ / ▶▶** na DO) zvolte **“CD – 1”** alebo **“CD – 2”** a stlačte **◀◀ AMS ▶▶** (alebo **ENTER** na DO).

## Riešenie problémov

Ak sa počas používania zariadenia vyskytnú niektoré z nasledovných problémov, použite nasledovný prehľad na vyhľadanie vhodného riešenia. Ak problém pretrváva, obráťte sa na najbližšieho predajcu Sony.

### Nie je počut zvuk.

- Prepojte zariadenia správne.
- Správne ovládajte zosilňovač.

### Na konektoroch DIGITAL (CD) OUT OPTICAL nie je zvukový signál.

- Audio signály Super Audio CD disku nie sú vyvedené na konektor DIGITAL (CD) OUT OPTICAL.

### Disk sa neprehráva.

- V prehrávači nie je disk.
- Disk umiestnite na nosič disku popisom nahor.
- Disk je vložený nakrivo. Napravte disk.
- Vyčistite disk (str. 20).
- Vo vnútri prehrávača sa kondenzovala vlhkosť. Vyberte disk a ponechajte zariadenie zapnuté cca hodinu.
- V nosiči je vložený nekompatibilný disk (str. 4).

### Dialkové ovládanie nefunguje.

- Odstráňte všetky prekážky medzi prehrávačom a diaľkovým ovládaním.
- Mierne na senzor signálov DO na zariadení.
- Ak sú batérie v diaľkovom ovládaní vybité, vymeňte ich za nové.
- Presvedčte sa, či ovládací režim DO (pozícia prepínača CD1/2) (str. 24) zodpovedá ovládaciemu režimu prehrávača (str. 8).

### Na konektore SUB WOOFER nie je zvukový signál.

- Zvoľte taký režim prehrávania, v ktorom sa signál pre subwoofer reprodukuje cez konektor SUB WOOFER. Po výbere režimu sa zobrazí indikátor režimu spolu s označením **“+SW”** (str. 15).
- Pri prehrávaní skladby, ktorá neobsahuje signál LFE, sa zvukový signál vyvedie na výstupe pre SUB WOOFER len v prípade výberu **“5–SMALL + SW”** alebo **“F–LARGE+SW”** v režime viackanálového prehrávania (str. 15).

Disk nie je možné vybrať a na displeji sa zobrazilo **“LOCKED”**.

- Obráťte sa na najbližšieho predajcu Sony alebo na autorizované servisné stredisko Sony.

## Ak ste vykonali všetky uvedené postupy

Ak systém stále nepracuje správne napriek vykonaniu uvedených odporúčaní, alebo sa vyskytli vyššie neopísané problémy, na niekoľko minút odpojte sieťovú šnúru z elektrickej siete a potom ju znova zapojte.



- Keď je zariadenie zapnuté, môže byť počas vkladania disku do prehrávača Super Audio CD diskov počuť šum. Nejde o poruchu.

### Nastavenie hlasitosti

Nezvyšujte príliš hlasitosť počas reprodukcie časti s veľmi nízkou alebo žiadnou úrovňou hlasitosti zvuku. V opačnom prípade môže dôjsť počas prehrávania pasáže s vysokou úrovňou zvuku k poškodeniu reproduktorov.

### Vloženie disku

Z prehrávača môžu vychádzať zvuky pochádzajúce z mechanických častí prehrávača. Toto indikuje, že prehrávač automaticky nastavuje svoje vnútorné mechanizmy podľa vloženého disku.

Takéto zvuky môžete tiež počuť, keď vložíte do prehrávača deformovaný disk.

### Čistenie

Kryt, panel a ovládacie prvky čistíte jemnou handričkou mierne navlhčenou v slabom saponátovom roztoku. Nepoužívajte drsné handričky, čistiace prášky rozpúšťadlá ako lieh alebo benzín.

### Preprava

- Vyberte disk z nosiča.
- Zatvorte nosič disku.

Ak máte akékoľvek otázky alebo problémy týkajúce sa zariadenia, kontaktujte najbližšieho predajcu Sony.

## Poznámky k diskom

### Zaobchádzanie s diskmi

- Disk chytajte iba na okrajoch, aby ste predišli znečisteniu povrchu disku. Nedotýkajte sa povrchu disku.
- Na disk nenalepujte nálepky ani pásky.



- Používajte len okrúhle disky. Disky nepravidelných tvarov (napr. v tvare hviezdy, srdca alebo štvorca atď) môžu poškodiť zariadenie.
- Nepoužívajte disky s odliedajúcimi sa etiketami, s akými sa môžete stretnúť pri používanom disku alebo disku z požíčovne.

### Skladovanie diskov

- Disky nevystavujte priamemu slnečnému žiareniu a tepelným zdrojom.
- Po skončení prehrávania odložte disk späť do obalu. Ak disk položíte na povrch iného disku, môže dôjsť k poškodeniu diskov.

### Vkladanie disku na nosič disku

Skontrolujte správnu polohu disku v nosiči disku. Ak disk nie je umiestnený správne, môže dôjsť k poškodeniu disku.

### Čistenie

- Odtlačky prstov alebo nečistoty môžu spôsobiť nekvalitnú reprodukciu.
- Pred prehrávaním očistite disk čistiacou handričkou. Disk čistíte smerom od stredu k okrajom.



- Disk čistíte jemnou handričkou mierne navlhčenou vo vode. Prípadnú vlhkosť potom utrite suchou handričkou.
- Nepoužívajte rozpúšťadlá ako benzín, riedidlo ani antistatické spreje na vinylové LP platne.

## Prehrávanie diskov

### Prehrávanie disku

Nasleduje popis ovládania zariadenia pri prehrávaní a počas neho.

- 1 Zapnite zosilňovač. Hlasitosť nastavte na najnižšiu úroveň.**
- 2 Prepínačom vstupov na zosilňovači vyberte pozíciu pre prehrávač.**
- 3 Stlačením POWER zapnite prehrávač.**
- 4 Stlačením  $\cong$  na prehrávači otvorte nosič disku a položte disk na nosič.**

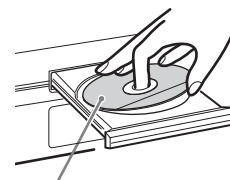

Popisom smerom nahor

- 5 Stlačte  $\triangleright$ .**  
Spustí sa prehrávanie od prvej skladby. Ak chcete zahájiť prehrávanie od určitej skladby, pred stlačením  $\triangleright$  otočením  $\lll$  AMS  $\ggg$  (alebo stláčaním  $\lll$  /  $\ggg$  na DO) zvolte požadovanú skladbu.
- 6 Nastavte hlasitosť na zosilňovači.**

### Základné operácie počas prehrávania

Pre	Postup:
Zastavenie prehrávania	Stlačte ■.
Pozastavenie prehrávania	Stlačte ■■.
Prehrávanie po pozastavení	Stlačte ■■ alebo $\triangleright$ .
Výber skladby	Otočte $\lll$ AMS $\ggg$ (alebo stláčajte $\lll$ / $\ggg$ na DO).
Vybratie disku	Stlačte $\cong$ na prehrávači.

### Rada

Ak zapnete prehrávač a disk je vložený, prehrávanie sa zahájí automaticky. Ak na zapínanie použijete externý časovač, môžete zapnúť prehrávanie kedykoľvek chcete.

### Poznámka

Počas prehrávania zvyšujte hlasitosť postupne od najnižšej úrovne. Výstup z tohto prehrávača môže obsahovať zvukové frekvencie, nepočuteľné ľudským sluchom. Môže teda dôjsť k poškodeniu reproduktorov, alebo to môže mať nepriaznivý dopad na váš sluch.

### Voľba vrstvy pre prehrávanie

Pri prehrávaní hybridného disku s vrstvami SA-CD a CD (str. 5) môžete zvoliť požadovanú vrstvu. Keďže sa obidve vrstvy nachádzajú na jednej strane, nie je potrebné otáčať disk.

Stlačením SA-CD/CD zvolte požadovanú vrstvu pre prehrávanie.

### Predvolenie vrstvy pre prehrávanie

- 1 Stlačte MENU na prehrávači.**
- 2 Otočením  $\lll$  AMS  $\ggg$  (alebo stláčaním  $\lll$  /  $\ggg$  na DO) zvolte "LAYER SEL".**
- 3 Stlačte  $\lll$  AMS  $\ggg$  (alebo ENTER na DO).**  
Zobrazí sa aktuálne predvolená vrstva.
- 4 Otáčaním  $\lll$  AMS  $\ggg$  (alebo stláčaním  $\lll$  /  $\ggg$  na DO) zvolte požadovanú vrstvu.**
- 5 Stlačte  $\lll$  AMS  $\ggg$  (alebo ENTER na DO).**

### Voľba oblasti pre prehrávanie

Pri prehrávaní disku s 2-kanálovou a viackanálovou oblasťou (str. 5) môžete zvoliť oblasť, ktorú chcete prehrávať.

Stláčaním MULTI/2CH zvolte požadovanú oblasť pre prehrávanie.

## Predvolenie oblasti pre prehrávanie

- 1 Stlačte MENU na prehrávači.
- 2 Otáčajte ◀◀ AMS ▶▶ (alebo stlačte ◀◀/▶▶ na DO), kým sa nezobrazí "M/2ch SEL".
- 3 Stlačte ◀◀ AMS ▶▶ (alebo ENTER na DO).  
Zobrazí sa aktuálne predvolená oblasť.
- 4 Otáčaním ◀◀ AMS ▶▶ (alebo stláčaním ◀◀/▶▶ na DO) zvolte požadovanú oblasť.
- 5 Stlačte ◀◀ AMS ▶▶ (alebo ENTER na DO).

### Poznámka

Po zahájení prehrávania je automaticky zvolená viacanálová oblasť, pretože "SEL-Mch" (viackanálová oblasť) je výrobné nastavenie. Voľbu "SEL-2ch" (2-kanálová oblasť) zvolte len vtedy, ak sú pripojené konektory ANALOG 5.1CH OUT FRONT L/R.

## Displej

Displej zobrazuje rôzne údaje o prehrávanom disku alebo skladbe. Táto časť popisuje zobrazenia pre jednotlivé režimy prehrávania.

### Zobrazenia pri vloženom disku

Displej zobrazí celkový počet skladieb a celkový čas prehrávania.

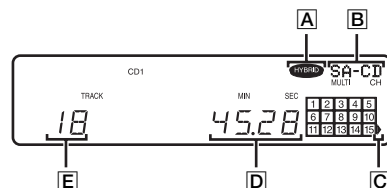

- A: Hybridný disk
- B: Aktuálny disk a počet prehrávaných kanálov
- C: Skladba 16 a vyššie (pre disky so 16 alebo viacerými skladbami)
- D: Celková doba prehrávania
- E: Celkový počet skladieb

- 7 Stlačte ◀◀ AMS ▶▶ (alebo ENTER na DO).  
Prehrávač sa vráti do kroku 4.  
Pre ďalšie nastavenia opakujte kroky 4 až 7.
- 8 Po dokončení nastavovania stlačte MENU na prehrávači.  
Na displeji sa obnoví štandardné zobrazenie.

### Výber jednotiek vzdialenosti

V kroku 4 vyššie zvolte "DIST UNIT". Otáčaním ◀◀ AMS ▶▶ (alebo stláčaním ◀◀/▶▶ na DO) zvolte "SEL-METER" alebo "SEL-FEET" a stlačte ◀◀ AMS ▶▶ (alebo ENTER na DO).

### Obnovenie výrobných nastavení vzdialenosti reproduktorov

Vzdialenosť všetkých reproduktorov nastavte na 3 metre.

## Ďalšie informácie

## Bezpečnostné upozornenia

### Bezpečnosť

- Výstraha — Používanie optických nástrojov spolu s týmto zariadením zvyšuje riziko poškodenia zraku.
- V prípade vniknutia akéhokoľvek predmetu alebo kvapaliny do zariadenia odpojte zariadenie od elektrickej siete a pred ďalším použitím ho nechajte skontrolovať v autorizovanom servise.
- Výmenu sieťovej šnúry je možné vykonať len v autorizovanom servise.
- Zariadenie je pod stálym napätím, pokiaľ je sieťová šnúra v elektrickej zásuvke, aj keď je samotné zariadenie vypnuté.

### Zdroje napájania

- Pred zapnutím zariadenia skontrolujte, či sa prevádzkové napätie zariadenia zhoduje s napätím vo vašej miestnej elektrickej sieti. Prevádzkové napätie je vyznačené na štítku na zadnej časti prehrávača.
- Zariadenie je pod stálym napätím, pokiaľ je sieťová šnúra v elektrickej zásuvke, aj keď je samotné zariadenie vypnuté.
- Ak nebudete zariadenie dlhšiu dobu používať, odpojte sieťovú šnúru od elektrickej zásuvky. Pri odpájaní sieťovej šnúry potiahnite za koncovku, nikdy nie za šnúru samotnú.

### Umiestnenie

- Prehrávač umiestnite do priestoru s dostatočným odvetrávaním, aby ste predišli prehrievaniu prehrávača.
- Prehrávač neumiestňujte na mäkký povrch, ako napríklad koberec. Môže dôjsť k zablokovaniu vetracích otvorov na spodnej časti prehrávača.
- Prehrávač neumiestňujte do blízkosti tepelných zdrojov ani na miesta vystavené priamemu slnečnému žiareniu, nadmernej prašnosti alebo otrasom.

### Prevádzka

- Ak prenesiete zariadenie z chladného prostredia do teplého, alebo zariadenie umiestnite do vlhkej miestnosti, vo vnútri zariadenia môže kondenzovať vlhkosť. Ak k tomu dôjde, zariadenie nemusí pracovať správne. Vyberte disk a nechajte zariadenie bez obsluhy po dobu cca 1 hodiny, kým sa vlhkosť neodparí.

## Nastavenie vzdialenosti reproduktora

Keď pripojený zosilňovač nedisponuje Menu pre nastavenie vzdialenosti reproduktorov, môžete nastavovať vzdialenosť reproduktorov cez prehrávač. Ak zosilňovač disponuje Menu pre nastavenie vzdialenosti reproduktorov, odporúčame nastavovať vzdialenosť reproduktorov cez zosilňovač. Nastavovanie je dostupné len pri multi kanálových Super Audio CD diskoch.

### Poznámka

Ak nastavíte vzdialenosť reproduktorov na prehrávači aj zosilňovači, môžu sa aplikovať obidve nastavenia a nedosiahne sa tak optimálny stav.

### FRT DIST

Vzdialenosť predných reproduktorov od pozície počúvania

Vzdialenosť je možné nastaviť od 1 až do 7 metrov v 0,1 metrových krokoch.

Ak nie sú obidva predné reproduktory v rovnakej vzdialenosti od pozície počúvania, nastavte vzdialenosť bližšieho reproduktora.

### SURR DIST

Vzdialenosť surround reproduktorov od pozície počúvania

Vzdialenosť je možné nastaviť od 1 až do 7 metrov v 0,1 metrových krokoch.

Ak nie sú obidva surround reproduktory v rovnakej vzdialenosti od miesta počúvania, nastavte vzdialenosť bližšieho reproduktora.

### CNTR DIST

Vzdialenosť stredového reproduktora od pozície počúvania

Vzdialenosť je možné nastaviť od 1 až do 7 metrov v 0,1 metrových krokoch.

### SW DIST

Vzdialenosť subwoofera od pozície počúvania  
Vzdialenosť je možné nastaviť od 1 až do 7 metrov v 0,1 metrových krokoch.

### DIST UNIT

Merné jednotky vzdialenosti (meter (metre) alebo feet (stopy))

Výrobné nastavenie je "SEL-FEET"  
pre severoamerický model a "SEL-METER"  
pre európsky model.

### Poznámka

Vzdialenosť reproduktorov nie je možné nastaviť v nasledovných prípadoch.

- Keď prehrávač načítava informáciu o CD (alebo o CD oblasti Super Audio CD) disku
- Keď prehrávač načítava 2 kanálovú oblasť Super Audio CD disku

**1** Stlačte MENU na prehrávači.

**2** Otáčajte ◀◀ AMS ▶▶ (alebo stlačte ◀◀/▶▶ na DO), kým sa na displeji nezobrazí "SPK DIST".

**3** Stlačte ◀◀ AMS ▶▶ (alebo ENTER na DO).

**4** Otáčajte ◀◀ AMS ▶▶ (alebo stlačte ◀◀/▶▶ na DO), kým sa na displeji nezobrazí požadovaná položka.

Zvoľte "FRT DIST", "SURR DIST", "CNTR DIST" alebo "SW DIST".

### Poznámka

Keď nastavíte subwoofer na "—" v režime viackanálového prehrávania (str. 15), nebudete môcť nastaviť "SW DIST" (zobrazí sa "NOT IN USE"). Podobne aj "CNTR DIST" nie je možné nastaviť (zobrazí sa "NOT IN USE"), ak stredový reproduktor nastavíte na "—".

**5** Stlačte ◀◀ AMS ▶▶ (alebo ENTER na DO).

Zobrazí sa zobrazenie pre nastavovanie vzdialenosti reproduktorov.

Príklad:

Keď zvolíte "SURR DIST" (s "DIST UNIT" nastaveným na "SEL-METER").



**6** Otáčaním ◀◀ AMS ▶▶ (alebo stláčaním ◀◀/▶▶ na DO) nastavte vzdialenosť reproduktora.



## Zobrazovanie informácií

TEXT disky obsahujú informácie ako názov disku alebo meno interpreta ako aj audio záznam. Tento prehrávač umožňuje zobraziť názov disku, meno interpreta a názov aktuálnej skladby ako TEXT informáciu.

Keď prehrávač rozpozná TEXT disk, na displeji sa zobrazí "TEXT". Ak je TEXT disk viacjazyčný, na displeji sa zobrazí "MULTI-TEXT". Ak chcete zobraziť informáciu v inom jazyku, pozrite si "Zobrazenie informácie TEXT disku v iných jazykoch" na str. 12.

Ak názov pozostáva z viac ako 13 znakov, po rolovaní názvu zostane na displeji svietiť len prvých 12 znakov.

## Pred spustením prehrávania

Stlačte tlačidlo TIME/TEXT.

Po každom stlačení sa zobrazí názov disku alebo interpreta. Ak zvolíte meno interpreta, na displeji sa zobrazí "ART".

Názov disku\*



Meno interpreta\*



Celkový počet skladieb a doba prehrávania

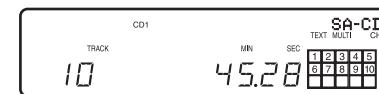

\* Len pre TEXT disky

## Počas prehrávania disku

Stlačte tlačidlo TIME/TEXT.

Keď prehrávač rozpozná viackanálové Super Audio CD, po zobrazení názvu sa na niekoľko sekúnd zobrazia informácie o kanáloch.

Doba prehrávania aktuálnej skladby



Zostávajúci čas prehrávania aktuálnej skladby

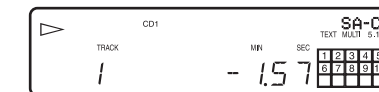

Zostávajúci čas prehrávania disku alebo programu

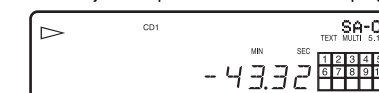

Názov skladby\*

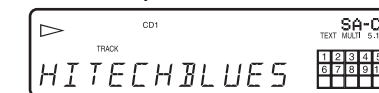

Informácie o kanáloch (zobrazia sa len pri prehrávaní viackanálového Super Audio CD)

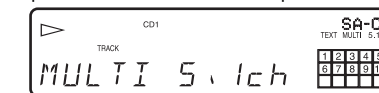

\* Len pre TEXT disky

### Poznámky

- V závislosti od typu disku sa na displeji nemusia zobraziť niektoré znaky.
- Tento prehrávač dokáže pre TEXT disky zobraziť len názov disku a interpreta a názvy skladieb. Ostatné údaje sa zobraziť nedajú.

## Vypnutie zobrazovaných informácií na displeji

Stlačte **DISPLAY MODE** na **DO**.

Každým stlačením tlačidla počas prehrávania disku sa displej striedavo zapne a vypne.

Aj keď je displej vypnutý, po stlačení určitých tlačidiel sa zapne a po niekoľkých sekundách zase vypne.

Ak pred zahájením prehrávania vypnete displej, zobrazí sa “DISP OFF”, a keď displej zapnete, zobrazí sa “DISP ON”.

## Zobrazenie informácií TEXT disku v iných jazykoch

Ak TEXT disk obsahuje informácie vo viacerých jazykoch môžete ich v týchto jazykoch zobrazovať. Ak prehrávač rozpozná takýto TEXT disk, na displeji sa zobrazí “MULTI-TEXT”. Jazyk sa dá zmeniť podľa nasledovného postupu.

- 1 Stlačte **MENU** na prehrávači.
- 2 Otáčajte **◀◀ AMS ▶▶** (alebo stlačte **◀◀/▶▶** na **DO**), kým sa na displeji nezobrazí “LANGUAGE”.
- 3 Stlačte **◀◀ AMS ▶▶** (alebo **ENTER** na **DO**).  
Aktuálne vybraný jazyk (anglický, francúzsky, nemecký atď.) bude blikať. Ak prehrávač nedokáže zobrazit jazyk použitý na TEXT disku, na displeji sa zobrazí “Other Lang”.
- 4 Otáčajte **◀◀ AMS ▶▶** (alebo stlačte **◀◀/▶▶** na **DO**), kým sa na displeji nezobrazí požadovaný režim.
- 5 Stlačte **◀◀ AMS ▶▶** (alebo **ENTER** na **DO**).  
Po niekoľkých sekundách sa budú informácie zobrazovať vo zvolenom jazyku.

## Vyhľadanie konkrétneho miesta v skladbe

Určité miesto v skladbe môžete vyhľadať počas prehrávania alebo prerušeného prehrávania.

Vyhľadanie určitého miesta	Postup:
počúvaním zvuku (Search)	Počas prehrávania stlačte a držte <b>◀◀/▶▶</b> .
podľa indikácie času (High-speed Search)	Počas pozastavenia stlačte a držte <b>◀◀/▶▶</b> .
Nastavením času zahájenia (Time Search)	<ol style="list-style-type: none"> <li>1 V režime zastavenia otáčaním <b>◀◀ AMS ▶▶</b> (alebo stláčaním <b>◀◀/▶▶</b> na <b>DO</b>) zvolte požadovanú skladbu.</li> <li>2 Stlačte a držte <b>◀◀/▶▶</b> a na displeji nastavte čas zahájenia prehrávania, potom stlačte <b>▶</b>.</li> </ol>

### Rada

Ak sa na displeji zobrazí “OVER”, ste na konci disku. Pre návrat späť stlačte a držte **◀◀**.

### Poznámka

Skladby, ktoré majú len niekoľko sekúnd, sú pre vyhľadanie počúvaním príliš krátke. V takýchto prípadoch nemusí prehrávač vyhľadať správne.

## 6 Otáčaním **◀◀ AMS ▶▶** zvolte požadovanú položku.

Zvoľte “SURR BAL”, “CNTR BAL” alebo “SW BAL”.

### Poznámka

Ak vo viackanálovom režime nastavíte subwoofer na “—” (str. 15), nie je možné nastaviť položku “SW BAL” (zobrazí sa “NOT IN USE”). Podobne aj položky “CNTR BAL” alebo “SURR BAL” nie je možné nastaviť (zobrazí sa “NOT IN USE”), keď príslušné reproduktory nastavíte na “—”.

## 7 Stlačte **◀◀ AMS ▶▶**.

Na displeji sa zobrazí nastavenie vyváženia. V režime zastavenia zaznieva zo zvoleného reproduktora testovací tón.

Príklad:

Po zvolení “SURR BAL” počas zastavenia zaznie testovací tón z predných a surround reproduktorov.

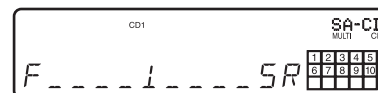

## 8 Otáčaním **◀◀ AMS ▶▶** nastavte výstupnú úroveň.

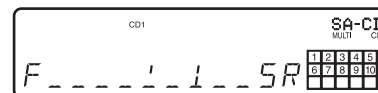

### Poznámka

Výstupnú úroveň je možné nastaviť v 24 krokoch. Keďže je možné vykonať jemné nastavenie, pohyb indikátora môže byť nepatrný a ťažko viditeľný.

## 9 Stlačte **◀◀ AMS ▶▶**.

Prehrávač sa vráti do stavu v kroku 6.

Opakujte krok 6 až 9 kvôli ďalším nastaveniam.

## 10 Po dokončení nastavovania stlačte **MENU**.

Na displeji sa obnoví štandardné zobrazenie.

## Nastavenie výstupnej úrovne pomocou **DO**

Diaľkovým ovládaním môžete z miesta počúvania nastaviť úroveň pre každý reproduktor.

## 1 Počas prehrávania alebo zastavenia stlačte **LEVEL ADJ**.

Počas prehrávania pokračujte krokom 4.

## 2 Stláčajte **◀◀/▶▶**, kým sa na displeji nezobrazí “TONE ON”.

## 3 Stlačte **ENTER**.

Na displeji sa zobrazí typ reproduktora a súčasne z reproduktorov zaznieva testovací tón.

## 4 Stláčaním **◀◀/▶▶** zobrazte požadovanú položku na displeji.

Zvoľte “SURR BAL”, “CNTR BAL” alebo “SW BAL”.

### Poznámka

Ak vo viackanálovom režime nastavíte subwoofer na “—” (str. 15), nie je možné nastaviť položku “SW BAL” (zobrazí sa “NOT IN USE”). Podobne aj položky “CNTR BAL” alebo “SURR BAL” nie je možné nastaviť (zobrazí sa “NOT IN USE”), keď príslušné reproduktory nastavíte na “—”.

## 5 Stlačte **ENTER**.

Na displeji sa zobrazí nastavenie vyváženia.

V režime zastavenia zaznieva zo zvoleného reproduktora testovací tón.

Príklad:

Po zvolení “SURR BAL” počas zastavenia zaznie testovací tón z predných a surround reproduktorov.

## 6 Stláčaním **◀◀/▶▶** nastavte výstupnú úroveň.

### Poznámka

Výstupnú úroveň je možné nastaviť v 24 krokoch. Keďže je možné vykonať jemné nastavenie, pohyb indikátora môže byť nepatrný a ťažko viditeľný.

## 7 Stlačte **ENTER**.

Prehrávač sa vráti do kroku 4.

Pre ďalšie nastavenia opakujte kroky 4 až 7.

## 8 Po dokončení nastavovania stlačte **LEVEL ADJ**.

Na displeji sa obnoví štandardné zobrazenie.

## “Veľké – Large” alebo “malé – Small” reproduktory

Reproduktor “L” je reproduktor, ktorý dokáže reprodukovat početné hlboké tóny. Ak pre surround reproduktory zvolíte “S”, hlboké tóny budú reprodukované v predných reproduktoroch a/alebo subwooferi.

Pri normálnom používaní zvolte “Mch DIRECT” alebo nastavte všetky reproduktory na “L” (napr. “5–LARGE+SW”, “5–LARGE” atď.). Ak je zvuk zašumený alebo viackanálové prehrávanie nie je počas prehrávania Super Audio CD efektívne, zmeňte nastavenie daných reproduktorov na “S”.

### 5 Stlačte AMS (alebo ENTER na DO).

Pre obnovenie štandardného zobrazenia stlačte MENU na prehrávači.

#### Poznámky

- Funkcia spracovania multi kanálového zvuku nepracuje v režime “MCH Direct” (nedá sa nastaviť vyváženie výstupnej úrovne pre všetky reproduktory).
- Ak subwoofer nastavíte na “—”, predné reproduktory sa automaticky nastavujú na “L”.
- Pri prehrávaní skladby bez signálu LFE\*, nie je zo subwoofera reprodukován žiadny zvuk. Čiže ak zvolíte “Mch DIRECT”, “5–LARGE+SW” alebo “NO–CNTR+SW”, zo subwoofera nebude reprodukován žiadny zvuk. Ak však zvolíte “5–SMALL+SW” alebo “F–LARGE+SW” (po nastavení reproduktora na “S”), hlboké tóny budú reprodukované zo subwoofera.  
\* Zvýraznenie nízkych frekvencií (popísané ako “.1 CH”)
- Ak pri aktivovanej funkcii multi kanálového prehrávania vyberiete iný režim prehrávania ako “2CH Direct” alebo “MCH Direct”, zmení sa rozdelenie zvuku pre jednotlivé reproduktory, čo môže spôsobiť celkové zníženie hlasitosti. V takomto prípade nastavte hlasitosť na zosilňovači.
- Ak zmeníte režim prehrávania vo viackanálovom režime, nastavenie výstupných úrovní bude zrušené.
- Túto funkciu nie je možné použiť počas prehrávania CD disku.

## Nastavenie vyváženia výstupnej úrovne jednotlivých reproduktorov

Vo viackanálovom režime môžete nastaviť nasledujúce položky:

### SURR BAL

Pomerne vyváženie výstupnej úrovne medzi prednými (FRONT L/R) a surround reproduktormi (SURR L/R)

### CNTR BAL

Pomerne vyváženie výstupnej úrovne medzi prednými (FRONT L/R) a stredovým reproduktorom (CENTER)

### SW BAL

Pomerne vyváženie výstupnej úrovne medzi prednými (FRONT L/R) reproduktormi a subwooferom (SUB WOOFER)

#### Poznámky

- Niektoré nastavenia nemusia fungovať v závislosti od zvoleného viackanálového režimu.
- Keď je zvolené “Mch DIRECT”, nie je možné nastaviť úroveň reproduktorov.

## Nastavenie výstupnej úrovne na prednom paneli prehrávača

Počas prehrávania a počúvania zvuku môžete nastaviť vyváženie výstupnej úrovne jednotlivých reproduktorov. Nastavenie je možné vykonať aj v režime zastavenia pomocou testovacieho tónu.

### 1 Stlačte MENU.

### 2 Otáčajte AMS , kým sa na displeji nezobrazí “LEVEL ADJ”.

### 3 Stlačte AMS .

Ak sa disk prehráva, pokračujte krokom 6.

### 4 Otáčaním AMS zvolte “TONE ON”.

### 5 Stlačte AMS .

Na displeji sa zobrazí typ reproduktora a súčasne z reproduktorov zaznieva testovací tón.

## Opakované prehrávanie skladieb

### — Repeat Play

Môžete opakovane prehrávať jednu skladbu alebo celý disk. Túto funkciu je možné použiť v kombinácii s funkciou Shuffle Play pre opakovanie prehrávania v náhodnom poradí (str. 13) alebo s funkciou Program Play pre opakované prehrávanie zvolených skladieb (str. 14).

**Stláčajte REPEAT na DO, kým sa nezobrazí “REP” alebo “REP1”.**

REP: Opakovanie všetkých skladieb na disku(och).

REP1: Opakovanie jednej skladby.

Keď zvolíte “REP”, funkcia Repeat Play sa mení podľa zvoleného režimu prehrávania.

Režim prehrávania	Prehrávač opakuje
Continuous Play (str. 9)	Všetky skladby v poradí za sebou.
Shuffle Play (str. 13)	Všetky skladby náhodne.
Program Play (str. 14)	Všetky sklady programu v poradí za sebou.

### Zrušenie režimu Repeat Play

Stláčajte REPEAT na DO, kým indikátory “REP” a “REP1” nezmiznú.

#### Poznámka

Ak prehrávač vypnete alebo odpojíte sieťovú šnúru, funkcia Repeat Play sa zruší automaticky.

## Prehrávanie skladieb v náhodnom poradí

### — Shuffle Play

Ak zvolíte režim Shuffle Play, prehrávač bude prehrávať skladby na disku v náhodnom poradí.

### 1 V režime zastavenia stláčajte PLAY MODE (alebo SHUFFLE na DO), kým sa na displeji nezobrazí “SHUF”.

### 2 Stlačte .

Počas vytvárania náhodného poradia skladieb sa zobrazí “”. Prehrávanie sa zastaví po prehraní všetkých skladieb jedenkrát.

### Obnovenie štandardného prehrávania

Stláčajte PLAY MODE (alebo CONTINUE na DO) v režime zastavenia, kým “SHUF” a “PGM” nezmiznú.

#### Poznámka

Prehrávač neprehráva skladby, ktoré boli už raz prehraté.



## Vytvorenie programu

### — Program Play

Môžete vybrať požadované skladby a určiť poradie ich prehrávania (32 krokov) (alebo celkový čas programu môže byť 999 min. 59 s.).

**1** V režime zastavenia stlačte **PLAY MODE** (alebo **PROGRAM** na DO), kým sa na displeji nezobrazí “PGM”.

**2** Otočením **◀◀ AMS ▶▶** (alebo stláčaním **◀◀/▶▶** na DO) zvolíte číslo požadovanej skladby.

**3** Stlačte **◀◀ AMS ▶▶** (alebo **ENTER** na DO).

#### Ak ste zadali nesprávne číslo skladby

Stlačte **CLEAR** na DO. Potom opakujte kroky 2 a 3 a zadajte číslo správnej skladby.

**4** Pre zadanie ďalších skladieb opakujte kroky 2 a 3.

Po zaradení skladby do programu sa na displeji zobrazí celkový počet krokov programu.

**5** Stlačte **▷**.

Zaháji sa prehrávanie Program Play.

### Obnovenie štandardného prehrávania

Stlačte **PLAY MODE** (alebo **CONTINUE** na DO) v režime zastavenia, kým “SHUF” a “PGM” nezmiznú.

#### Rada

Program sa uchová aj po skončení prehrávania Program Play. Stláčením **▷** opätovne prehráte program. Program sa uchová, aj keď zastavíte prehrávanie.

#### Poznámka

Ak prehrávač vypnete, odpojte sieťovú šnúru alebo stlačíte **⏻**, program bude vymazaný.

### Kontrola obsahu programu

Pred zahájením prehrávania alebo počas prehrávania stlačte **CHECK** na DO.

Po každom stlačení tlačidla sa na displeji zobrazujú čísla skladieb podľa poradia v programe.

Ak stlačíte **CHECK** na DO počas prehrávania, zobrazia sa čísla skladieb programu, počínajúc práve prehrávaným krokom.

### Zmena obsahu programu

V režime zastavenia môžete zmeniť obsah programu.

Pre	Postup:
Vymazanie skladby	<b>1</b> Stlačte <b>CHECK</b> na DO, kým sa nezobrazí číslo skladby, ktorú chcete vymazať. <b>2</b> Stlačte <b>CLEAR</b> na DO.
Vymazávanie od poslednej skladby v programe	Stlačte <b>CLEAR</b> na DO. Po každom stlačení tlačidla sa vymaže vždy posledná skladba v programe.
Pridanie skladby na koniec programu	Vykonajte kroky 2 a 3.
Vymazanie všetkých skladieb	Držte stlačené <b>CLEAR</b> na DO alebo <b>■</b> (na dve sekundy), kým sa na displeji nezobrazí “PGM CLEAR”.

## Prehrávanie multikanálového Super Audio CD disku

### — Funkcia spracovania multi kanálového zvuku

Prehrávač je vybavený funkciou spracovania multi kanálového zvuku, ktorá v závislosti od umiestnenia alebo veľkosti reproduktorov upravuje pomocou procesora DSP-DSP (zabudovaného v prehrávači) režim prehrávania Super audio CD disku.

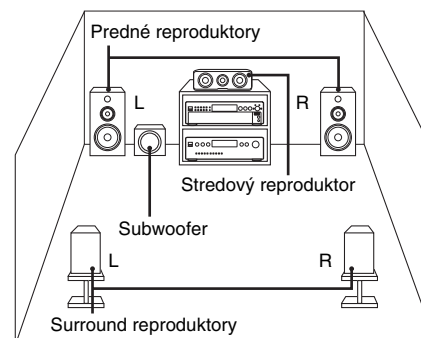

Pre správne nastavenie funkcie spracovania viackanálového zvuku zvolte príslušný prednastavený režim prehrávania (2-kanálový alebo viackanálový režim) a potom nastavte výstupnú úroveň pre každý reproduktor zvlášť (len v prípade viackanálového režimu).

#### Poznámky

- Funkcia pracuje len pri multi kanálových Super Audio CD diskoch.
- V závislosti od zvoleného režimu rozmiestnenia reproduktorov sa nemusí dať nastaviť vyváženie výstupnej úrovne.

### Voľba režimu prehrávania

**1** Stlačte **MENU** na prehrávači.  
**2** Otáčajte **◀◀ AMS ▶▶** (alebo stlačte **◀◀/▶▶** na DO), kým sa nezobrazí požadovaný režim prehrávania.

2chSP MODE: Prehrávanie 2-kanálových Super Audio CD diskov.

MchSP MODE: Prehrávanie viackanálových Super Audio CD diskov.

**3** Stlačte **◀◀ AMS ▶▶** (alebo **ENTER** na DO).

Na displeji sa zobrazí režim prehrávania.

**4** Otáčajte **◀◀ AMS ▶▶** (alebo stlačte **◀◀/▶▶** na DO), kým sa nezobrazí požadovaný režim prehrávania.

V 2-kanálovom režime

Režim prehrávania	F	SW
2ch DIRECT*	○	—
2ch+SW	○	○

Vo viackanálovom režime

Režim prehrávania	F	C	SR	SW
Mch DIRECT*	○	○	○	○
5-LARGE+SW	L	L	L	○
5-LARGE	L	L	L	—
5-SMALL+SW	S	S	S	○
F-LARGE+SW	L	S	S	○
F-LARGE	L	S	S	—
NO-CNTR+SW	L	—	L	○
NO-CNTR	L	—	L	—

\* Jednotlivé signály sú vyvedené do príslušných reproduktorov.

#### Význam symbolov v tabuľke

F: Predné reproduktory  
C: Stredový reproduktor  
SR: Surround reproduktory  
SW: Subwoofer  
○: Signál je na výstupe  
—: Signál nie je na výstupe  
L: Veľké  
S: Malé