

**SONY**<sup>®</sup>

Упатство за употреба

МК

# Телевизор

**BRAVIA**

KD-65SD8505 / 55SD8505

# Содржина

ВАЖНА ЗАБЕЛЕШКА .....	3
Информации за безбедност .....	3
Мерки на претпазливост .....	6
Делови и контроли .....	8
Контроли и индикатори .....	8
Користење на далечински управувач .....	9
Опис на делови на далечинскиот .....	9
Дијаграм за поврзување .....	11
Инсталирање на ТВ на сид .....	13
Проблеми и можни решенија .....	15
Проблеми и решенија .....	15
Спецификации .....	16

## Вовед

Ви благодариме што го избравте овој Sony производ. Пред употреба на ТВ, прво прочитајте го внимателно овој прирачник и задржете го за понатамошна употреба.

## Забелешка

- Пред користење на ТВ прочитајте "Информации за безбедност" (стр. 3).
- Сликите и илустрациите користени во Водичот за поставување и ова упатство се само како референца и може да се разликуваат од вистинскиот производ.

## Локација на Водичот за поставување

Водичот за поставување е ставен врз перницата во картонот од ТВ.

## Водич со помош

Тука се објаснети информациите како да ги користите карактеристиките на ТВ. За приказ на ТВ на Водичот со помош, допрете **HELP** на далечинскиот управувач и изберете [Help Guide].

## Локација на ознака за идентификација

Етикета за број на ТВ моделот, Дата на производство (месец/година) и напојувањето се поставени на задниот дел од ТВ или на пакетот.

За модели со испорачан адаптер:

Етикета за број на модел на адаптерот и сериски број е поставена на долниот дел од адаптерот.

**ПРЕДУПРЕДУВАЊЕ**  
**ДА СПРЕЧИТЕ ШИРЕЊЕ**  
**НА ПОЖАР,**  
**СВЕЌИ И ДРУГИ ОТВОРЕНИ**  
**ПЛАМЕНИ ДРЖЕТЕ ГИ**  
**ПОДАЛЕКУ ОД ОВОЈ**  
**ПРОИЗВОД.**

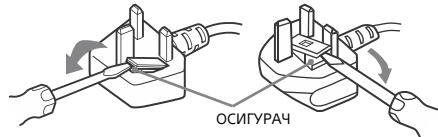

## Како да го замените осигурачот

Отворете го делот за осигурачите со остар штрафцигер и заменете го осигурачот.

Ве молиме видете во илустрацијата со што всушност е опремен овој производ.

## ВАЖНИ ЗАБЕЛЕШКИ

Овој производ е произведен од страна на или во име на Sony Corporation, 1-7-1 Konan Minato-ku Токио, 108-0075 Јапонија. Прашања поврзани со усогласеноста врз основа на законските прописи на Европска унија се испраќаат до овластениот застапник, Sony Belgium, Bijkantoor van Sony Europe Limited, Da Vincilaan 7-D1, 1935 Zaventem, Белгија. За било каква услуга или прашања во врска со гаранцијата, обратете се на адресите наведени во гарантниот лист.

### Информации за безжичен сигнал

Со ова, Sony Corporation изјавува дека овој уред е во согласност со основните барања и други соодветни одредби од Директивата 1999/5/EZ.

За повеќе детали, обратете се на следната URL: <http://www.compliance.sony.de/>

Забелешка за корисниците: следните информации се однесуваат само за земите кои ги применуваат ЕУ директивите. Оваа опрема може да работи и во земји надвор од Европа.



## Информации за безбедност

### ПРЕДУПРЕДУВАЊЕ

Батериите не смеат да се изложуваат на прекумерна топлина како што се сончева светлина, оган или слично.

ТВ никогаш не го ставајте на нестабилно место. ТВ може да падне, да предизвика сериозни повреди или смрт. Многу повреди, особено врз деца може да се избегнат со превземање мерки на претпазливост како на пр.:

- Користење на кабинети или држачи препорачани од производителот на ТВ.
  - Користете мебел на кој може безбедно да го ставите ТВ.
  - Проверете аглиите на ТВ да не излегуваат премногу од мебелот на кој е поставен.
  - ТВ не го ставајте на висок мебел (пр. плакери или библиотеки) без да ги фиксирате ТВ и мебелот да обезбедите соодветна поддршка.
  - ТВ не го ставајте на облека или друг материјал кој може да се постави меѓу ТВ и мебелот.
  - Укажете има на децата за опасност од превртување на мебелот во обид да го дофатат ТВ или ТВ контролите.
- Ако постоечкиот ТВ го преместувате или пак пакувате, применете ги истите мерки на претпазливост.

## Инсталирање/дотерување

ТВ апаратот поставете го во согласност со упатствата за избегнување на опасност од пожар, електричен удар или оштетување и/или повреда.

### Инсталирање

- Поставете го ТВ во близина на лесно достапен штекер.
  - ТВ приемникот ставете го на стабилна и рамна површина да спречите да падне или да дојде до лични повреди или оштетување на самиот телевизор.
  - Поставете го ТВ каде не може да се повлече, турне или преврти.
  - Инсталирање на сид треба да го направи само квалификуван сервисер.
  - Поради лична безбедност се препорачува да користите само Sony додаточи, вклучувајќи и: Држач за на сид -SU-WL450
  - При инсталирање на ТВ на сид користете ги само завртките кои се испорачани со носачот. Испорачаните завртки се дизајнирани исклучиво за овој ТВ.
- Дијаметарот и должината се разликуваат во зависност од моделот на носачот за монтирање на сид.
- Употреба на други завртки освен тие кои се испорачани може да предизвикаат штета врз ТВ апаратот или ТВ може да падне.

8 mm - 12 mm



### Преместување на ТВ

- Пред да го преместите ТВ, прво исклучете ги каблите.
  - За преместување на ТВ потребни се двајца или тројца луѓе.
  - При рачно преместување на ТВ, држете го како што е подолу прикажано.
- Не вршете притисок врз LCD панелот и оквирот околу екранот.

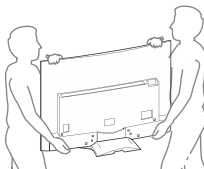

- При рачно пренесување на ТВ апаратот, не го изложување на тресење или прекумерни вибрации.
- При пренесување на ТВ во сервис, спакувајте го во оригиналното пакување и материјал за пакување.

## Превенција од превртување

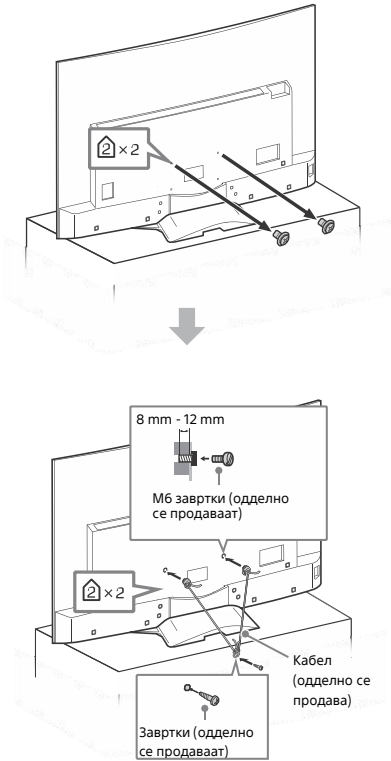

## Вентилација

- Никогаш не ги прикривајте отворите за вентилација ниту да ставите во куќиштето нешто.
- Оставете простор околу ТВ апаратот како што е прикажано.
- Исклучиво се препорачува да користите носач за монтирање на ѕид од Sony да обезбедите соодветна циркулација на воздухот.

### Поставување на ѕид

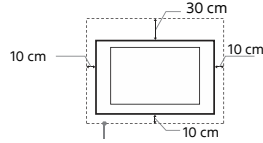

Оставете најмалку олку простор околу апаратот.

### Поставување на држач

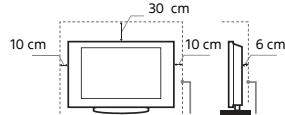

Оставете најмалку олку простор околу апаратот.

- Да обезбедите правилна вентилација и да спречите собирање на прашина и нечистотија:
  - ТВ апаратот не го оставајте да лежи рамно, не го ставајте во обратна положба, наназад или од страна.
  - ТВ не го ставајте врз тепих, кревет или во плакар.
  - ТВ не го покривајте со ткаенина, како на пр. завеси или со предмети како на пр. весник и т.н.
  - ТВ не го поставувајте како што е прикажано подолу.

Блокирање на циркулација на воздух.

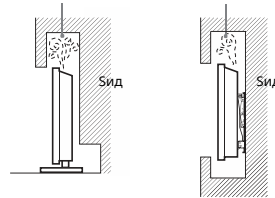

## Мрежно поврзување

Правилно поврзете ја мрежата и штекерот да избегнете било каква опасност од пожар, електричен удар или оштетување или повреда:

- користете исклучиво спроводник за мрежа испорачан од Sony, а не од други производители.
- утикачот ставете го до крај во штекерот.
- ТВ користете го исклучиво со напојување од 220-240 V AC.
- при откачување на каблите уверете се дека мрежниот спроводник е исклучен порави ваша безбедност.
- исклучете го мрежниот спроводник од мрежниот утикач пред да работите на него или при поместување на ТВ.
- мрежниот спроводник држете го подалеку од извори на топлина.
- исклучете го мрежниот утикач и редовно чистете го. Ако утикачот е покриен со прашина и привлекува влага, неговата изолација може да се оштети и може да дојде до пожар.

### Забелешки

- Мрежниот спроводник не го стегајте премногу, витките или мотате. Главните жици на спроводникот може да се оштетат.
- Не го модифицирајте мрежниот проводник.
- Не ставајте ништо тешко врз мрежниот проводник.
- Кога го исклучувате не повлекувајте за мрежниот проводник.
- Не приклучувајте премногу уреди на ист штекер.
- Не вклучувајте во неисправен штекер.

## ЗАБЕЛЕШКИ ЗА ГЛАВНИОТ АДАПТЕР (само за модели со испорачан адаптер)

### Предупредување

Да намалите ризик од пожар или електричен шок не го изложувајте ТВ на дожд или влага. Да спречите пожар или шок, врз ТВ не ставајте предмети полни со течност, пр. вазни. Оваа опрема не ја инсталирајте во затворен простор, пр. библиотека или сл.

- Проверете дали главниот штекер е во близина на опремата и лесно е достапен.
- Користете го испорачаниот главен адаптер и кабел за напојување.
- Не користете друг адаптер. Ова може да предизвика дефект.
- Поврзете го адаптерот во лесно достапен штекер.
- Кабелот за напојување не го мотајте околу адаптерот. Жиците може да се прекинат и/или може да предизвика дефект на медија ресиверот.



- Адаптерот не го допирајте со влажни раце.
- Ако забележите неправилности во адаптерот, откачете го веднаш од штекерот за струја.
- ТВ не е откачан од струја се додека е поврзан во штекерот, дури и ако самиот се исклучи
- Бидејќи адаптерот се затоплува кога се користи долго време, може да почувствувате топлина кога ќе го допрете.

### Забранета употреба

ТВ не го поставувајте/користете на места, опкружување или ситуации кои се подолу наведени бидејќи може да се предизвика пожар, електричен удар, оштетување и/или повреда.

#### Локации:

- Надвор (на директна сончева светлина), на плажа, брод, во возило, во болници, на нестабилни локации, во близина на вода, на дожд, влага или дим.
- Ако ТВ се постави во гардероба на јавна база или топол извор, ТВ може да се оштети од сулфурот во воздухот



- За најдобар квалитет на слика, екранот не го изложувајте на директно осветлување или на сонце.
- Избегнувајте преместување на ТВ одладно на топло. Ненадејни промени на собната температура може да предизвикаат кондензација на влага. Ова може да предизвика лоша слика и/или лоша боја на тв. Ако се случи ова, причкајте влагата целосно да испари пред да го вклучите ТВ.

#### Опкружување:

- Места кои се топли, влажни или интензивна прашина, каде што може да влезат инсекти; каде што може да биде изложен на механички вибрации, во близина на запалливи предмети (свеќи). ТВ не треба да биде изложен на предмети од кои капе или прска течност.
- ТВ не го ставајте во влажен или прашлив простор или просторија со мрсен дим (во близина на шпорет или овлажнувач). Може да дојде до пожар, електричен удар или искривување.



- ТВ не го поставувајте на места подложни на екстремни температури како што се директна сончева светлина, во близина на радијатор или грејно тело. При такви услови ТВ може да прегрее и да предизвика деформирање на куќиштето или дефект на ТВ.

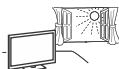

### Ситуации:

- Не го користите кога рацете ви се влажни, при извадено куќиште или со додатоци кои не се препорачани од производителот. При невреме и грмење ТВ исклучете го од штекер.
- ТВ не го поставувајте да биде испакант на отворен простор. Може да дојде до повреда или оштетување на лице или предметот кој ќе удри во ТВ



### Скршени делови:

- Не фрлајте ништо врз ТВ. Од ударот може да се скрши стаклото од екранот и да предизвика повреда.
- Ако површината на ТВ пукне, не го допирајте се додека не го исклучите од штекер. Во спротивно, може да дојде до електричен удар.

### Кога не се користи

- Ако ТВ нема да го користите неколку дена, треба да го исклучите од штекер од еколошки и безбедносни причини.
- Бидејќи ТВ не е исклучен од струја кога ќе го исклучите ТВ, откачете го утикнувачот од штекер за целосно исклучување на ТВ.
- Но, некои ТВ може да имаат функција која бара ТВ постојано да биде поврзан во струја за да работи правилно.

### За деца

- Не дозволувајте деца да се качат врз ТВ.
- Мали делови од алатот држете го настрана од деца, да не ги голтнат случајно.

### Ако се судрите со следните проблеми...

Веднаш исклучете го ТВ и извлекете го мрежниот проводник ако се судрите со следниве проблеми.

Обратете се кај продавачот или сервисниот центар на Sony.

#### Кога:

- Мрежниот кабел е оштетен.
- Лош контакт на штекерот.
- ТВ е оштетен поради паѓање, удирање или е фрлено нешто врз него.
- преку отворите на куќиштето навлезена е течност или цврст предмет.

### За температурата на LCD мониторот

Кога LCD мониторот се користи подолго време околниот панел се затоплува. При допир со рака може да ја почувствувате топлината.

## Мерки на претпазливост

### Гледање телевизии

- Гледајте ТВ при умерено осветлување, доколку гледате ТВ при слабото осветлување или при долго долго гледање ги напрегате очите.
- Доколку користите слушалки дотерајте ја јачината на звукот да избегнете прекумерни нивоа бидејќи може да си го оштетите слухот.

### LCD екран

- Иако LCD екранот е направен со прецизна технологија и 99,99% или повеќе пиксели се ефективни, може да се појават црни или светли точки (црвена, плава или зелена) на LCD екранот. Ова е својствено за LCD екранот и не е дефект.
- Не го буткајте или гребете предниот филтер, ниту пак да ставате предмет врз ТВ. Сликата може да биде нерамна или LCD екранот може да се оштети.
- Ако овој ТВ се користи на ладно место, може да дојде до замаглување на сликата или сликата може да стане темна. Ова не е дефект. Овој феномен исчезнува со зголемување на температурата.
- Може да дојде до рефлектирање на сликата кога постојано се прикажува неподвижна слика. Ова може да исчезне по неколку моменти
- Екранот и куќиштето се затоплуваат кога се користи ТВ. Ова не е дефект.
- LCD екранот содржи мала количина на течен кристал. Постапувајте според локалните закони и прописи за одложување на ТВ.

### Ракување и чистење на површината на екранот/кабинетот на ТВ уредот.

Исклучете го ТВ од електричното напојување пред чистење. За да се избегне деградација на екранот, следете ги наредните препораки.

- За отстранување на прашињата од екранот/кабинетот, нежно избришете го со мека ткаенина. Ако има наталожена прашина, избришете ги со мека ткаенина натопена вода во која има растворено мала количина неутрален детергент.
- Не прскајте вода или детергент директно на ТВ. Може да падне на дното од екранот или надворешните делови и да влезе во ТВ и може да предизвика оштетување на ТВ.
- Никогаш не употребувајте абразивни средства, силни растворувачи, абразивен прашок, или насилни растворувачи, како алкохол, бензин, или инсектициди. Употребата на овие материјали или продолжен контакт со нив може да ја изгребе или обезбод површината на екранот или кабинетот.
- Се препорачува периодично чистење на отворите за вентилација за правилна вентилација.
- Кога го прилагодувате аголот на ТВ, движете го бавно да спречите лизгање или испаѓање на ТВ од држачот.



### Опционална опрема

- Држете ја опремата која емитура електромагнетно зрачење подалеку од ТВ. Во спротивно може да се појави дисторзија на сликата и/или шум.
- Оваа опрема е тестирана и е во согласност со ограничувањата поставени во ЕМС Директивата за користење на кабел за поврзување пократок од 3 метри.

### Препорака за F-тип на приклучок

Испакнатоста на внатрешната жица од делот за поврзување мора да е помал од 1.5 mm.

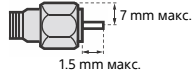

(Референтен цртеж за F тип на приклучок)

### Безжични функции на уредот

- Со овој уред не работете во близина на медицинска опрема (пейсмеќер и т.н.), може да предизвика дефект на медицинската опрема.
- Иако овој уред пренесува/прима кодирани сигнали, внимавајте за неовластен прекин. Како резултат на ова, не преземаме никаква одговорност.

### Внимание за ракување со далечинскиот управувач

- Обезбедете правилен поларитет при ставање на батериите.
- Не користете различни типови на батерии заедно или да мешате стари и нови батерии.
- Внимавајте на околината при одложување на батериите. Некои региони имаа регулирани места за одложување батерии. Консултирајте се со овластени лица.
- Со далечинското ракување со него. Не го испуштајте или не нагазувајте на него, или да не истурите течност врз него.
- Далечинското не го ставајте на места во близина на топлинни извори, на директна сончева светлина или влажна соба.

## Одложување на ТВ



### Исфрлање на стара електрична и електронска опрема (применливо во Европската унија и други земји со посебни собирни центри)

Овој симбол на производот или на неговото пакување укажува дека тој не треба да се третира како обичен домашен отпад. Тој треба да се однесе во посебен собирен центар за рециклирање на електрична и електронска опрема. Со правилно исфрлање на овој производ, Вие ќе помогнете во спречувањето на потенцијалните негативни последици за опкружувањето и човековото здравје, што може да се предизвикаат со неправилно исфрлање на овој производ. Рециклирањето на материјалите ќе допринесе за зачувување на природните ресурси. За подетални информации околу рециклирањето на овој производ, Ве молиме, контактирајте ја локалната компанија за рециклирање, отпад или продавницата каде што сте го купиле производот.



### Исфрлање на батерии (апликативно во Европската Унија државите со посебни колективни системи за рециклирање)

Овој симбол на батеријата или на нејзиното пакување, укажува дека батеријата испорачана со овој производ не треба да се третира како обичен домашен отпад. Некои батерии може да се означени со хемиски знак. Хемискиот симбол за жива (Hg) или олово (Pb) се ставаат на батерии кои содржат повеќе од 0.0005% жива или 0.004% олово. Со правилно исфрлање на батериите, Вие ќе помогнете во спречувањето на потенцијалните негативни последици за опкружувањето и човековото здравје, што може да се предизвикаат со неправилно исфрлање на овој производ. Рециклирањето на материјалите ќе допринесе за зачувување на природните ресурси. Во случај да уредот треба да е постојано поврзан со вградената батерија, за зачувување, безбедност или интегритет на податоците, оваа батерија треба да се заменува само од квалификуван сервисен персонал. За да обезбедите правилен третман на батериите, однесете ги при крај на нивниот животен век во собирен центар за рециклирање на електрична и електронска опрема. За правилно и безбедно отстранување на сите типови батерии од апаратот, прочитајте го упатството за вадење на батериите од уредот. Однесете ги батериите во собирен центар за рециклирање на електрична и електронска опрема. За подетални информации околу рециклирањето на батериите, Ве молиме, контактирајте ја локалната компанија за рециклирање, отпад или продавницата каде што сте го купиле производот.

# Делови и контроли

## Контроли и индикатори

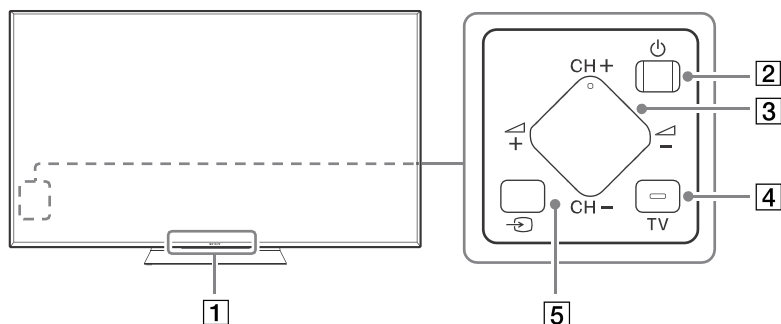

**1 Сензор за далечински управувач<sup>\*1</sup> / Сензор за светло<sup>\*1</sup> / LED илуминатор/3D Sync Transmitter<sup>\*1</sup>**

LED илуминаторот светнува или трепка во зависност од статусот на ТВ.

- Бело  
При вклучување на ТВ/исклучување режим за слика/ажурирање софтвер и т.н.
- Цијан  
При поврзување со безжичен мобилен уред.
- Розово<sup>\*2</sup>  
Режим за снимање.
- Килибар  
Тајмерот е дотеран.

**2  (Power)**

**3 CH +/- (Channel)**

 +/- (Volume)

**4 TV**

Префрлање во ТВ канал или влез од друга апликација.

**5  (Input select)**

Приказ и избор на влезен извор.

<sup>\*1</sup> Не ставајте ништо во близина на сензорот.

<sup>\*2</sup> Само за ограничен регион/земја/ТВ модел.



# Користење на далечинскиот управувач

## Опис на делови на далечинскиот управувач

Формата на далечинскиот управувач, локација, достапност и функција на копчињата на далечинскиот управувач може да се разликуваат зависно од регионот/земјата/ТВ моделот.

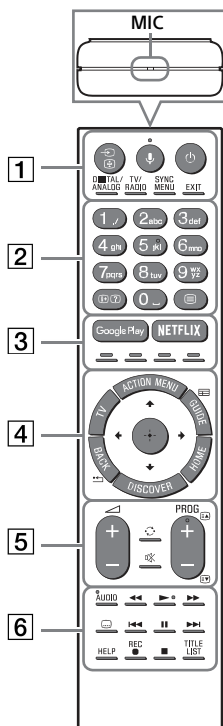

### 1 / (Input select/Text hold)

Во ТВ режим. Приказ и избор на влезен сигнал.

Во текстуален режим. Задржување на моменталната страница.

### (Microphone)

Користете ја Voice функцијата. (пр., Гласовно пребарување содржини.)

### (TV standby)

Вклучување или исклучување на ТВ (режим на мирување).

### DIGITAL/ANALOG

Префрлање меѓу дигитален и аналоген режим.

### TV/RADIO

Префрлање меѓу ТВ или RADIO емитување.

### SYNC MENU

Прикажување на BRAVIA Sync Menu.

### EXIT

Враќање во претходен екран или излез од менито. Kora Interactive Application сервисот е достапен, допрете за излез од сервисот.

## 2 Нумерички копчиња

### **(Info/Text reveal)**

Прикажување информации

### **(Text)**

Прикажување текстуална информација.

## 3 Google Play

Пристап до "Google Play" онлајн сервис.

### **NETFLIX (Само за ограничен регион/земја/TB модел)**

Пристап до "NETFLIX" онлајн сервис.

### **Обоени копчиња**

Извршува соодветна функција во тоа време.

## 4 ACTION MENU

Приказ на листа со контекстуални функции.

### **TV**

- Менување во ТВ канал или влез од друга апликација.
- Вклучување на ТВ за прикажување ТВ канал или влез.

### **GUIDE**

Приказ на дигитален програмски водич.

### **BACK**

Враќање во претходен екран.

### **HOME**

Приказ на почетно мени на ТВ.

### **DISCOVER**

Повикување на Content Bar (Лента со содржини) за пребарување содржина.

### **(Item select/Enter)**

## 5 +/- (Volume)

Прилагодување јачина на тон.



### **(Jump)**

Скок напред и назад меѓу два канала или влезови. ТВ се менува меѓу моменталниот канал или влез и последниот избран канал или влез.

### **(Muting)**

Исклучување на звукот. Повторно допрете за враќање на звукот.

## **PROG +/-**

Во ТВ режим. Изберете канал.  
Во Текстуален режим: Изберете следна () или претходна () страна.

## 6 AUDIO

Менување јазик за програмите кои моментално ги гледате.



Работа со содржината на медиумот на ТВ и поврзан во BRAVIA Sync-компатибилен уред.

### **(Subtitle setting)**

Вклучување или исклучување на превод (кога карактеристиката е достапна).

### **HELP**

Прикажување на Help Menu. Од тука може да пристапите во Help Guide.

### ● **REC**

Снимање на моментална програма со USB HDD функција за снимање.

### **TITLE LIST**

Прикажување листа со наслови.

# Дијаграм за поврзување

За повеќе информации за поврзувањето, видете во Help Guide (стр. 2).

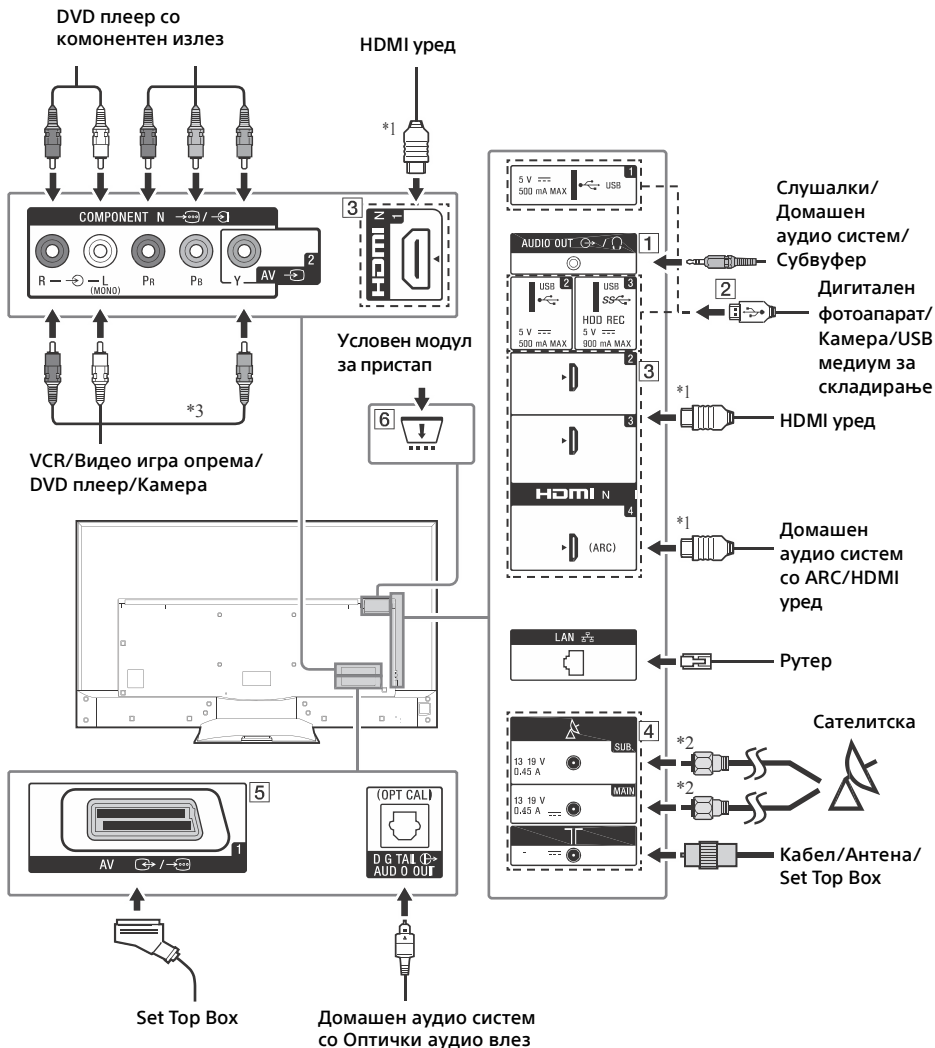

## 1 AUDIO OUT \*4

- Да слушате ТВ звук преку поврзаната опрема, допрете **HOME**. Изберете [Settings] → [Sound] → [Headphone/Audio out] и изберете ставка.

## 2 **USB 1/2**, **USB 3 (HDD REC)\*5**

- Со поврзување на голем USB уред може да пречи на другите поврзани уреди покрај него.
- Кога поврзувате голем USB уред, поврзете во USB 1 приклучокот.

## 3 **HDMI IN 1/2/3/4**

- Ако поврзете дигитален аудио систем кој е компатибилен со Audio Return Channel (ARC) технологија, користете HDMI IN 4. Ако не, потребно е дополнително поврзување со DIGITAL AUDIO OUT (OPTICAL).

## 4 **(RF input)**, **(Satellite input)**

- Терестријално/кабелско и сателитско поврзување. Чекори за поврзување: MAIN → Antenna → SUB.
- За SUB приклучок, поврзете само кога користите твин тјунер режим освен за Единечна кабелска дистрибуција EN50494.

## 5 **AV 1**

- Поврзете со SCART кабел. Кога ќе поврзете аналоген декодер, ТВ тјунерот емитува кодирани сигнали на декодерот и декодерот ги декодира сигналите пред да ги емитува.

## 6 **CAM (Conditional Access Module)**

- Обезбедува пристап до ТВ услуги со наплата. За детали видете во упатството за употреба испорачано со вашиот CAM.
- Не ставајте картичка директно во ТВ CAM слотот. Мора да се вгради во модулот за условен пристап обезбеден од овластен продавач.
- CAM не е поддржан во некои земји/подрачја. Проверете кај овластен продавач.
- CAM порака може да се прикаже кога ќе префрлите во дигитална програма по употреба на интернет видео.

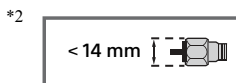
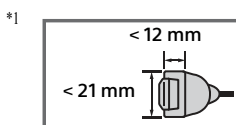

\*3 Кога ќе поврзете моно опрема, поврзете во L (MONO) аудио приклучок.

\*4 Поддржува само 3-полен стерео мини приклучок.

\*5 Само за ограничени региони/земји/ТВ модели.

## Монтирање на ТВ на сид

Ова упатство за употреба на ТВ ги прикажува само чекорите за подготовка за монтирање на сид.

### За купувачите:

Поради заштита на производот и од безбедносни причини, Sony стриктно препорачува монтирањето на ТВ да се направи од страна на продавачот или лиценцирани изведувачи на Sony. Не се обидувајте сами да го монтирате.

### За продавачите или лиценцираните изведуваче на Sony:

Обрнете особено внимание на безбедноста при монтирање, одржување или преглед на ТВ.

За монтирање на овој производ потребна е стручност, особено за одредување на јачината на сидот да ја издржи тежината на ТВ. По прицврстувањето од страна на дирелот или изведувачето на Sony обавезно проверете го прицврстувањето на и обрнете соодветно внимание на безбедноста за време на монтирањето. Sony не е одговорен за било какви штети или повреди предизвикани од неправилно ракување или непрописно монтирање.

Користете носач за поставување на сид SU-WL450 (одделно се продава) за монтирање на ТВ на сид.

За време на монтирањето на носачот за поставување на сид, исто така видете во упатството за употреба и водичот за монтирање испорачан со носачот за поставување на сид.

Забелешка

- Обавезно чувајте ги извадените штрафови на безбедно место и држете ги подалеку од дофат на деца.



За инструкции за инсталација на Конзолата на држачот за сид на ТВ моделот видете на следната веб страна:  
[www.sony.eu/tv/wall-mount-bracket-manual](http://www.sony.eu/tv/wall-mount-bracket-manual)

**1** Извадете го капакот на држачот.

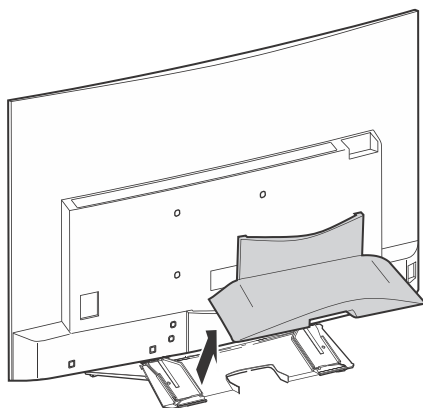

**2** Извадете ги завртките од задниот дел на ТВ.

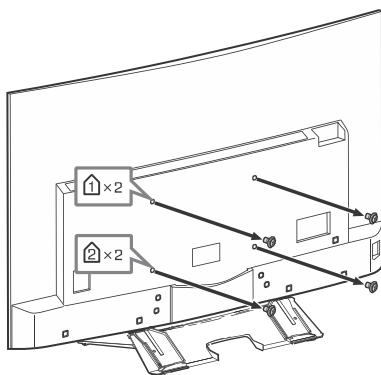

## Проблеми и можни решенија

Со цел ТВ софтверот да го задржите до последен ден, потребно е да превземете најнови информации за софтверот преку дигитален радиодифузен систем или интернет и да го зажурирате софтверот. Изберете [Update Now] да почнете со ажурирање на софтверот. Сијаличката LED трепка белот додека софтверот се ажурира. Следниот екран со [Updating...] ќе се прикаже додека софтверот се ажурира.

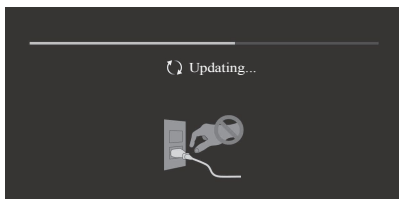

Не го откачувајте главниот кабел за време на ажурирање на софтверот. Ако направите така, ажурирањето нема да заврши комплетно и може да предизвика дефект на софтверот. Ажурирањето на софтверот може да потрае околу 30 минути. Ако не сакате софтверот да го ажурирате автоматски, допрете **HOME** и изберете [Help] → [System software update] → [Automatic software download] → [Off].

Кога ќе го вклучите ТВ, ТВ може да не е во можност да се вклучи некое време дури и ако го допрете копчето за напојување на далечинскиот или на ТВ бидејќи потребно му е време за иницијализација на системот. Почекајте една минути, потоа повторно вклучете го.

Кога ќе го вклучите со допирање на копчето за напојување на далечинското или ТВ, потребно му е некое време за да се вклучи сијаличката LED и далечинското да може да работи.

**Кога LED индикаторот трепка црвено, бројте колку пати трепка (временски интервал е три секунди).**

Ако LED индикаторот трепка црвено, ресетирајте го ТВ со исклучување на кабелот за мрежа од ТВ околу две минути, а потоа повторно вклучете го ТВ.

Ако проблемот и понатаму постои, обратете се кај продавачот или сервисот на Sony и објаснете му колку пати LED индикаторот трепка црвено (временски интервал е три секунди). Допрете на ТВ да го исклучите, исклучете го кабелот за струја и обратете се во продавницата или сервисот на Sony.

**Кога LED индикаторот не трепка, проверете ги следните ставки.**

Исто така може да видите Help Guide или да направите дијагноза ако изберете [Help] → [Self diagnostics]. Ако проблемот не се реши, однесете го ТВ кај овластениот сервис.

## Проблеми и решенија

**Нема слика (екранот е темен) и нема звук.**

- Проверете го поврзувањето на антена/кабел.
- Поврзете го ТВ во штекер и допрете на ТВ или на далечинскиот.

**Некои програми не може да се дотераат.**

- Проверете го поврзувањето на антена/кабел.
- Сателитскиот кабел може да има краток спој или може да има проблеми при поврзување на кабелот. Проверете го поврзувањето и потоа исклучете го ТВ со прекинувачот Mains power On/Off и потоа
- Фреквенцијата која што сте ја внеле е надвор од опсегот. Консултирајте со компанијата за сателитско емитување.

**Не може да најде кабелски ТВ сервис (програми).**

- Проверете го поврзувањето на кабелот или конфигурација за дотерувањето.
- Се обидува да направи [Digital Auto Tuning] со бирање [Antenna] наместо [Cable].

**Далечинскиот управувач не работи.**

- Заменете ги батериите.

**[Parental lock] лозинката сте ја заборавиле.**

- Внесете 9999 за PIN код. Ажурирајте го PIN кодот со [Settings] → [Parental lock] → [Change PIN code].

**Околу ТВ се затоплува.**

- Кога ТВ се користи подолго време, околу ТВ се затоплува. Може да почувствувате топлина кога го допирате со рака.

**Замрзнато аудио или видео, празен екран или ТВ не реагира на копчињата на ТВ или далечинското.**

- Ресетирајте го ТВ со откачување од штекер околу две минути, потоа повторно приклучете го.

 **CH+/-**,  **+/-** и **TV** копчињата не може да се најдат на **ТВ**.

- Видете ја илустрацијата за локација на копчињата на **ТВ**.

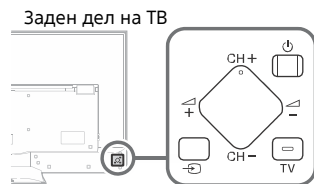

### **LED** сијаличката е вклучена.

- Ако не сакате да се запали сијаличката **LED**, може да ја исклучите. Допрете **HOME**, потоа изберете [Settings] → [Illumination LED] → [Off].

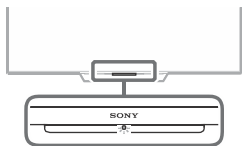

### **Не може да се поврзете со безжичен рутер преку WPS (Wi-Fi Protected Setup).**

- Ако користите **WEP** безбедност, изберете [Easy] → [Wi-Fi] → [Connect by scan list]. Потоа изберете име на мрежа (SSID) која сакате да ја поврзете.

### **Не можете да го најдете бараното име на мрежа во мрежното дотерување.**

- Изберете [[Manual entry]] и допрете  да внесете име на мрежа.

## Спецификации

### Систем

Систем на екранот

LCD (Liquid Crystal Display) екран, LED осветлување

**ТВ систем**

Во зависност од земјата/избраното подрачје/ТВ модел

Аналоген: B/G, D/K, L, I Digital: DVB-T/DVB-C DVB-T2\*

Сателитски\*: DVB-S/DVB-S2

**Боја/видео систем**

Аналоген: PAL, SECAM, NTSC3.58 (само видео), NTSC4.43 (само видео)

Дигитален: Видете во Help Guide.

**Покриени канали**

Во зависност од земјата/избраното подрачје/ТВ модел

Аналоген: UHF/VHF/Кабелски

Дигитален: UHF/VHF/Кабелски

Сателитски\*: IF Frequency 950-2,150 MHz

**Емитување звук**

10 W + 10 W

**Безжична технологија**

Protocol IEEE802.11ac/a/b/g/n

(IEEE802.11ac може да не е достапна зависно од земјата/регионот.)

Bluetooth Version 4.1

- \* Сите **ТВ** немаат DVB-T2 или DVB-S/S2 технологија или сателитски антенски терминал.

### **Влезни/излезни приклучоци**

Кабел за антена

75 ohm надворешен терминал за VHF/UHF

Сателитска антена

Женски F-тип приклучок IEC169-24, 75 ohm.

DiSeqC 1.0, LNB 13 V/18 V & 22 kHz tone,

Единечен кабел за дистрибуција EN50494.

 **AV 1**

21-пински скарт конектор (стандард CENELEC) вклучувајќи аудио/видео влез, RGB влез и **ТВ** аудио/видео излез.

 **COMPONENT IN**

YPbPr (Component Video): 1080p (50, 60 Hz), 1080i (50, 60 Hz), 720p (50, 60 Hz), 576p, 576i, 480p, 480i

Аудио влез (фоно приклучоци)

 **AV2**

Видео влез (заеднички фоно пин со Y влез)



HDMI IN 1, 2, 3, 4 (Поддржува 4K резолуција, HDCP 2.2-компатибилен)

Видео:

4096 × 2160p (50, 60 Hz)\*, 4096 × 2160p (24 Hz)\*, 3840 × 2160p (50, 60 Hz), 3840 × 2160p (24, 25, 30 Hz), 1080p (30, 50, 60 Hz), 1080/24p, 1080i (50, 60 Hz), 720p (30, 50, 60 Hz), 720/24p, 576p, 576i, 480p, 480i, компјутерски формати \* 3840 × 2160p се прикажува кога 4096 × 2160p е влез

Аудио: 5.1 канален линеарен PCM: 32, 44.1, 48, 88.2, 96, 176.4 и 192 kHz, 16, 20 и 24 bits, Dolby Digital и DTS



ARC (Audio Return Channel) (само HDMI IN 4)

⊖ DIGITAL AUDIO OUT (OPTICAL)

Дигитален оптички приклучок (Два канала линеарен PCM, Dolby Digital, DTS)

AUDIO OUT  (Стерео мини приклучок)

Слушалки, Аудио излез, Субвуфер

 1,  2,  3 (HDD REC)<sup>\*1</sup>

Порт за USB уред ( 3 USB HDD уред за REC feature)

USB порт 1 и 2 поддржува High Speed USB (USB2.0).

USB порт 3 поддржува Super Speed USB (USB3.0).



CAM (Conditional Access Module) слот

 LAN

10BASE-T/100BASE-TX конектор (Во зависност од работната околина на мрежата, брзината на поврзување може да се разликува.

10BASE-T/100BASE-TX брзина и квалитет на комуникација не се гарантираат за овој ТВ.)

⊖ ⊕ DC IN 19.5 V (KD-55SD8505)

Влез за адаптер за напојување

## Друго

Дополнителна опрема

Конзола за држач за сид: SU-WL450

Безжичен Субвуфер: SWF-BR100

Работна температура

0 °C – 40 °C

Работна влажност

10 % – 80 % RH (без кондензација)

## Моќност, информации за производот и друго

Потребно напојување

освен за модели со испорачан адаптер

220 V - 240 V AC, 50 Hz

само за модели со испорачан адаптер

19.5 V DC со адаптер

Проценка: Влез 220 V - 240 V AC, 50 Hz

Класа на енергетска ефикасност

KD-65SD8505: A+ KD-55SD8505: A

Големина на екран (дијагонално мерено) (Приближ.)

KD-65SD8505: 163.9 cm / 65 inches

KD-55SD8505: 138.8 cm / 55 inches

Потрошувачка во [Standard] режим

KD-65SD8505: 123 W KD-55SD8505: 112 W

во [Vivid] режим

KD-65SD8505: 223 W KD-55SD8505: 175 W

Просечна годишна потрошувачка<sup>\*2</sup>

KD-65SD8505: 171 kWh

KD-55SD8505: 155 kWh

Standby потрошувачка<sup>\*3\*4</sup>

0.5 W (27 W во софтвер/EPG ажурирање)

Резолуција на приказ

3,840 точки (хоризонтално) × 2,160 линии (вертикално)

Опсег на излез

USB 1/2: 5 V, , 500 mA MAX

USB 3: 5 V, , 900 mA MAX

## Димензии (Приближ.) (ш × в × д)

Со Држач за маса

KD-65SD8505: 145.6 × 89.5 × 28.7 cm

KD-55SD8505: 123.8 × 77.2 × 26.2 cm

Без Држач за маса

KD-65SD8505: 145.6 × 84.1 × 9.3 cm

KD-55SD8505: 123.8 × 71.8 × 8.4 cm

## Маса (Приближ.)

Со Држач за маса

KD-65SD8505: 32.9 kg

KD-55SD8505: 24.7 kg

Без Држач за маса

KD-65SD8505: 29.4 kg

KD-55SD8505: 21.4 kg

<sup>\*1</sup> Само за ограничени региони/земји/ТВ модели.

<sup>\*2</sup> Годишна потрошувачка на енергија врз основа на потрошувачката на ТВ кој работи 4 часа дневно за 365 дена. Вистинската потрошувачка на енергија ќе се разликува во зависност од тоа како го користите ТВ.

<sup>\*3</sup> Наведениот режим на мирување се постигнува откако ТВ ќе заврши со неопходните интерни процеси.

\*4 Потрошувачката во режим на мирување ќе се зголеми кога ТВ е поврзан со интернет  
Забелешка

- Не ја вадете лажната картичка од TV CAM (Conditional Access Module) слотот со цел да ставите картичка која одговара во CAM.
- Достапноста на дополнителна опрема зависи од земјата/регионот/ТВ моделот/залихата.
- Дизајнот и спецификациите се предмет на измена без претходна најава.

## Забелешки за функцијата Digital TV



- Сите функции поврзани со Digital TV (**DVB**) ќе работат во земји или области каде што се емитува дигитален терестријален сигнал DVB-T/DVB-T2 (MPEG-2 i H.264/MPEG-4 AVC) или каде што имате пристап до компатибилен кабелски сервис DVB-C (MPEG-2 i H.264/MPEG-4 AVC). Проверете кај локалниот добавувач дали можете да примите DVB-T/DVB-T2 сигнал каде што живеете или прашајте го кабелскиот оператор дали нивниот DVB-C кабелски сервис е погоден за интегрирана соработка со овој ТВ.
- Вашиот кабелски оператор може да наплатува за нивните услуги или ќе треба да се согласите со нивните услови и одредби за работа.
- Овој ТВ е во согласност со DVB-T/DVB-T2 и DVB-C спецификации, но не се гарантира компатибилност со идното DVB-T/DVB-T2 дигитално терестријално и DVB-C дигитално кабелско емитување.
- Некои функции на Digital TV може да не се достапни во некои земји/подрачја и DVB-C кабелската може да не работи правилно со некои оператори.

## Информации за заштитните знаци

- Термините HDMI и HDMI High-Definition Multimedia Interface, и HDMI логото се заштитни знаци или регистрирани трговски марки на HDMI Licensing LLC во САД и други земји.
- Произведен под лиценца од Dolby Laboratories.  
Dolby, Dolby Audio и дупло-D симболот се заштитни знаци на Dolby Laboratories.
- "BRAVIA" и BRAVIA се заштитни знаци на Sony Corporation.
- Gracenote, Gracenote eyeQ, Gracenote VideoID, Gracenote Video Explore, Gracenote логото и логотипот и "Powered by Gracenote" логото се регистрирана трговска марка или заштитен знак на Gracenote во САД и/или други земји.
- Opera® Devices SDK од Opera Software ASA. Copyright 1995-2015 Opera Software ASA. Сите права се задржани.
- Wi-Fi, Wi-Fi Direct, Miracast, Wi-Fi Protected Setup и Wi-Fi CERTIFIED Logo се заштитни знаци или регистрирани трговски марки на Wi-Fi Alliance.
- За DTS патенти, видете <http://patents.dts.com>.  
Произведено под лиценца од DTS, Inc. DTS, Symbol, & DTS и Symbol заедно се регистрирани трговски марки и DTS Digital Surround е заштитен знак на DTS, Inc. © DTS, Inc. Сите права се задржани.
- Дизајниран со UEI Technology™ Под лиценца од Universal Electronics Inc. Portions © UEI 2000 – 2014
- Bluetooth® знакот и логото се регистрирани трговски марки сопственост на Bluetooth SIG, Inc. и секаква употреба на ваков знак од страна на Sony Corporation е со лиценца. Другите заштитни знаци и трговски марки се сопственост на нивните сопственици.
- DiSEqC™ е заштитен знак на EUTELSAT. Овој ТВ поддржува DiSEqC 1.0. Овој ТВ не е наменет за контролирање на монотирани антени.
- TUXERA е регистрирана трговска марка на Tuxera Inc. во САД и други земји.
- USB-IF SuperSpeed USB Trident логото е регистриран заштитен знак на USB Implementers Forum, Inc. 

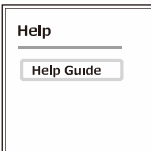

**4K**  
Вистинска резолуција: 3840 x 2160 пиксели.

   Help Guide (Водич со помош)

 За корисни информации за Sony производите видете на

[www.sony.eu/support](http://www.sony.eu/support)

