

SONY

4-432-601-42(1)



IGF3

A részleteket a Felhasználói kézikönyvben olvashatja.

A videokamerába épített Felhasználói kézikönyvet (PDF) az alábbi lépésekkel telepítheti.

- Helyezzen egy feltöltött akkumulátort a videokamerába.
- Csatlakoztassa a videokamerát a számítógéphez a mellékelt mikro USB-vezetékkel.
- Kapcsolja be a készüléket a NEXT vagy a PREV gombbal.
- A számítógépen keresse meg a [Computer] → [PMHOME] → [INFO] → [HANDBOOK] mappát, majd telepítse a Felhasználói kézikönyvet (PDF).

Kezelési útmutató



Videokamera (1 db)

Mikro USB-vezeték (1 db)



Akkumulátor (NP-BX1) (1 db)



Akkumulátor-tálcá, X-típus (csak az NP-BX1 akkumulátorhoz) (1 db)
A videokamerára szerelve.



Akkumulátor-tálcá, G-típus (csak az NP-FG1/BG1 akkumulátorhoz) (1 db)



Vízálló burkolat (1 db)

Rögzítő csat (1 db)

Sík ragasztólap (1 db)

Íves ragasztólap (1 db)

Felhasználói kézikönyv

- E videokamera beépített memóriájában található.
- Nyomtatott dokumentáció

PlayMemories Home

A „PlayMemories Home” képekezelő szoftvert az alábbi honlapról töltheti le:

Windows: http://www.sony.net/pm

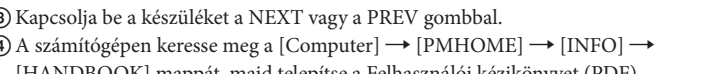
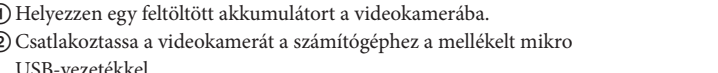
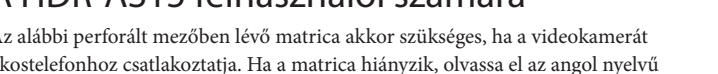
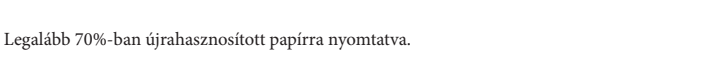
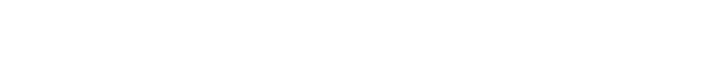

Először ezt olvassa el

Ez az útmutató 2 modell alapvető funkcióit és kezelési utasításait ismerteti.

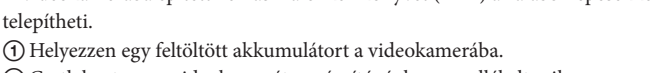
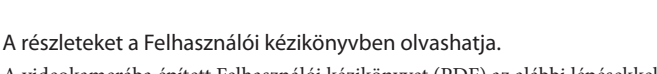

A mellékelt tartozékok

Videokamera (1 db)

Mikro USB-vezeték (1 db)



Akkumulátor (NP-BX1) (1 db)



Akkumulátor-tálcá, X-típus (csak az NP-BX1 akkumulátorhoz) (1 db)
A videokamerára szerelve.



Akkumulátor-tálcá, G-típus (csak az NP-FG1/BG1 akkumulátorhoz) (1 db)



Vízálló burkolat (1 db)

Rögzítő csat (1 db)

Sík ragasztólap (1 db)

Íves ragasztólap (1 db)

Felhasználói kézikönyv

- E videokamera beépített memóriájában található.
- Nyomtatott dokumentáció

Kezelőszervek és részegységek

- REC/memóriaműködés jelző
- REC START/STOP gomb/ENTER (végrehajtás) gomb
- ◀ HOLD kapcsoló
- Kijelző
- Hangszóró
- PREV gomb
- NEXT gomb
- Mikrofon
- Objektív
- Csatlakozófedél
- (Mic) aljzat
- Bővítő csatlakozó
- CHG (töltés) jelző
- HDMI OUT aljzat
- ↔ (USB) aljzat
- Akkumulátor/memóriakártya rekesz fedele
- Memóriakártya rekesz
- Akkumulátor-tálcá kioldó kar
- Akkumulátor-tálcá

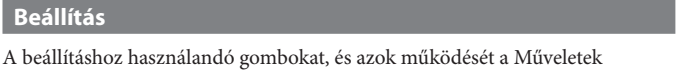
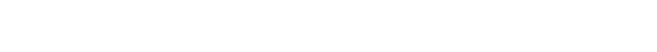
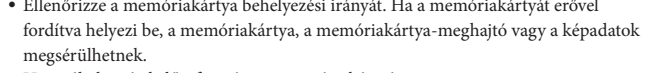
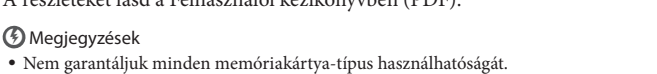
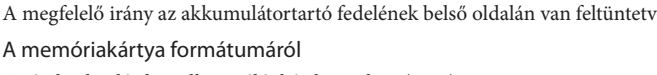
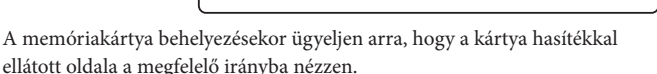
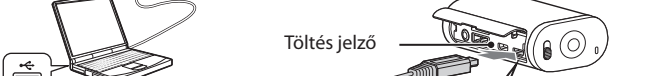
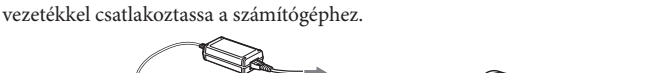
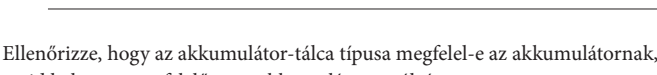
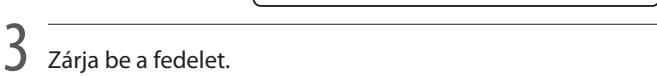
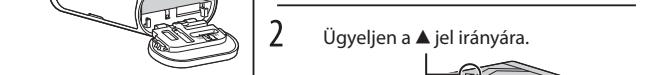
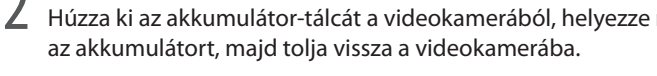
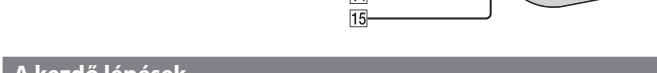

A beállításához használandó gombokat, és azok működését a Műveletek listájában olvashatja.

Példa: a dátum beállítása

- Kapcsolja be a készüléket a NEXT vagy a PREV gombbal.
 - A kikapcsoláshoz válassza ki a [PwOFF] opciót a NEXT vagy a PREV gombbal, majd nyomja meg az ENTER gombot.
- A NEXT gombbal válassza ki a [SETUP] menüt, majd nyomja meg az ENTER gombot.

- A NEXT gombbal válassza ki a [DATE] funkciót, majd nyomja meg az ENTER gombot.
- NYomja meg az ENTER gombot.

A NEXT vagy a PREV gombbal válassza ki az évet, hónapot, napot, órát, percet és területet, majd nyomja meg az ENTER gombot.

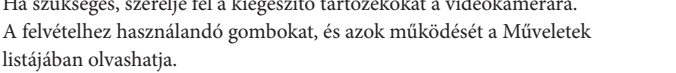

Ha szükséges, szerelje fel a kiegészítő tartozékokat a videokamerára. A felvételhez használandó gombokat, és azok működését a Műveletek listájában olvashatja.

Videofelvételi mód

1 Kapcsolja be a készüléket a NEXT vagy a PREV gombbal.

2 Válassza ki a [MOVIE] üzemmódot, ha a videokamerát videofelvételi módban kívánja használni.

3 Indítsa el a felvételt a START/STOP gombbal.

Időeltolásos fényképfelvételi mód

A felvételi funkció elindítását követően a videokamera folyamatosan, meghatározott időközönként fényképfelvételeket készít, amíg a funkciót ki nem kapcsolja.

1 Kapcsolja be a készüléket a NEXT vagy a PREV gombbal.

2 Válassza ki az [INTVL] üzemmódot, ha a videokamerát időeltolásos fényképfelvételi módban kívánja használni.

3 Indítsa el a felvételt a START/STOP gombbal.

A felvétel leállítása

NYomja meg újból a START/STOP gombot.

- ⓘ **Megjegyzések**
- Más készülékekkel rögzített felvételek hibamentes lejátszása nem garantálható ezzel a készülékkel.
- Ha megváltoztatta a felvételi módot, a videokamera a következő bekapcsoláskor azt a felvételi módot fogja alkalmazni, amely a kikapcsoláskor be volt állítva.
- Hosszabb filmezés alatt a videokamera oly mértékben felmelegedhet, hogy az automatikus védelmi funkció automatikusan kikapcsolja azt. Ilyen esetben olvassa el a „Megjegyzések a tartós felvételkészítéshez” című részben leírtakat (lásd lentebb).
- A felvételi módokról és az azokhoz tartozó felvételi időkről a „Felvételi mód” című részben olvashat.

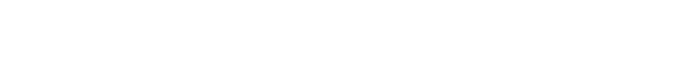
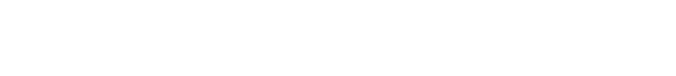
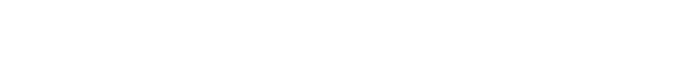
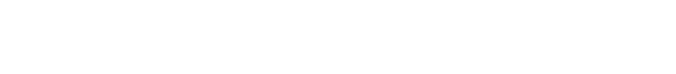
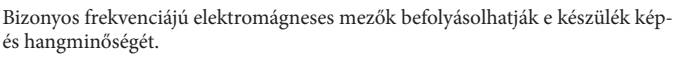
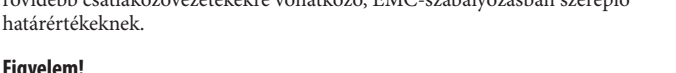
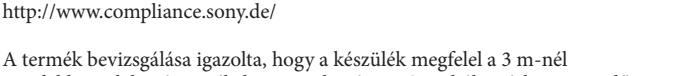
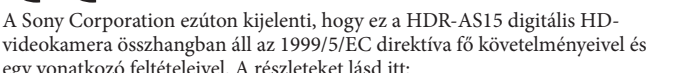
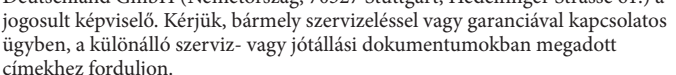
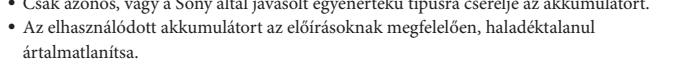
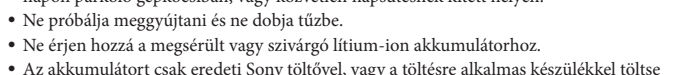
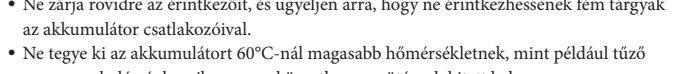
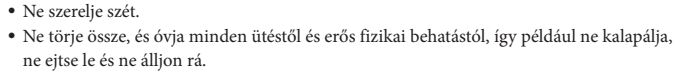
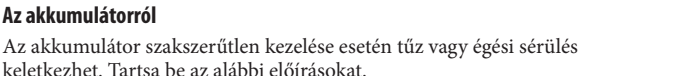
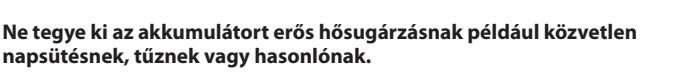
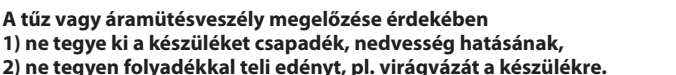
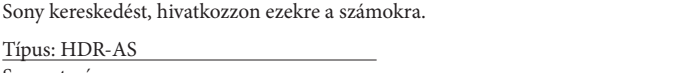
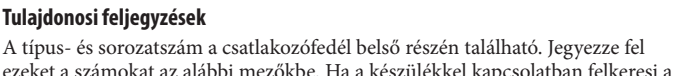
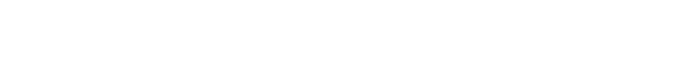
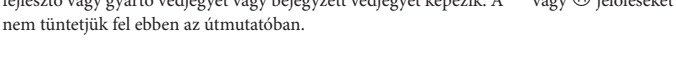
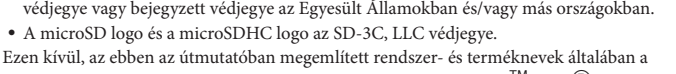
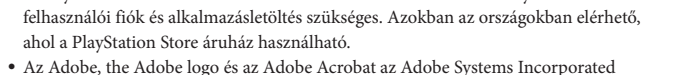
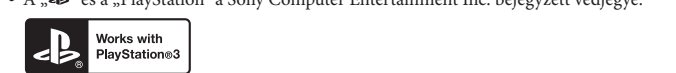
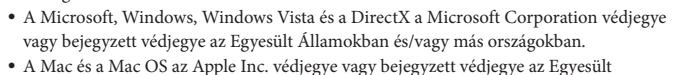
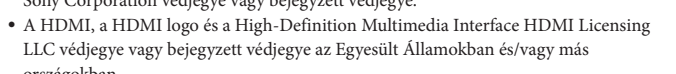
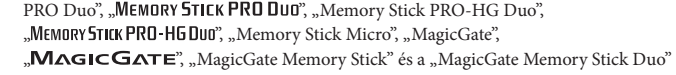
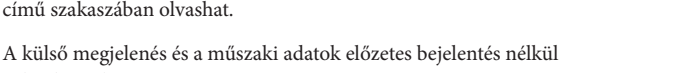
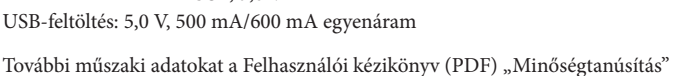
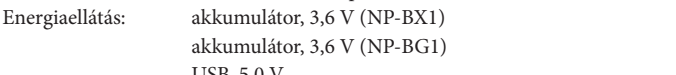
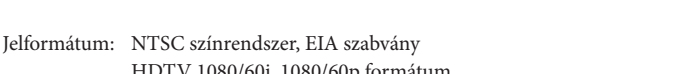
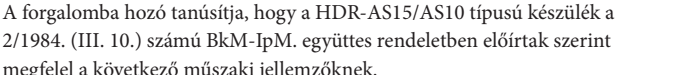
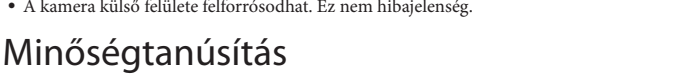
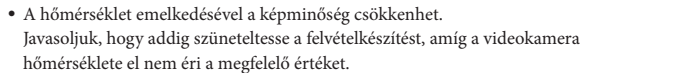
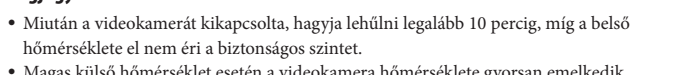
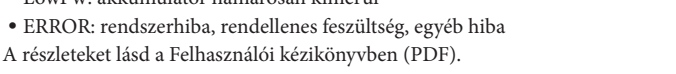
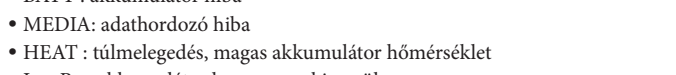
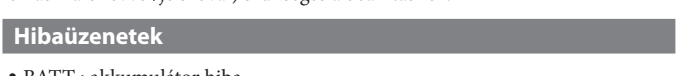
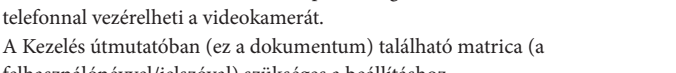
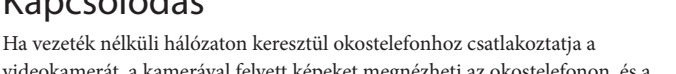

Megjegyzés

Ha az adatvitel statikus elektromosság vagy elektromágnes mező miatt megszakad (meghúsul), indítsa újra az alkalmazást vagy húzza ki és csatlakoztassa újból az adatviteli vezetékét (USB stb.).

Feleslegessé vált elektromos és elektronikus készülékek hulladékként való eltávolítása (Használható az Európai Unió és egyéb európai országok szelektív hulladékgyűjtési rendszereiben)

Ez a szimbólum a készüléken vagy a csomagolásán azt jelzi, hogy a terméket ne kezelje háztartási hulladékként. Kérjük, hogy az elektromos és elektronikai hulladék gyűjtésére kijelölt gyűjtőhelyen adja le. A feleslegessé vált termékének helyes kezelésével segít megelőzni a környezet és az emberi egészség károsodását, mely bekövetkezhetne, ha nem követi a hulladékkezelés helyes módját. Az anyagok újrahasznosítása segít a természeti erőforrások megőrzésében. A termék újrahasznosítása érdekében további információért forduljon a lakhelyén az illetékesekhez, a helyi hulladékgyűjtő szolgáltatóhoz vagy ahhoz az üzlethez, ahol a terméket megvásárolta.

A kimerült elemek hulladékként való eltávolítása (Használható az Európai Unió és egyéb európai országok szelektív hulladékgyűjtési rendszereiben)

Ez a szimbólum az elemen vagy a csomagolásán azt jelzi, hogy a termékhez mellékelte elemet ne kezelje háztartási hulladékként. Egyes elemeken ez a jelzés egy vegyjellel együtt van feltüntetve, ha az elem több, mint 0,0005% higanyt vagy 0,004% ólomot tartalmaz. Az elemek hulladékként való elhelyezésének szakszerű módjával segít megelőzni a környezet és az emberi egészség károsodását, mely bekövetkezhetne, ha nem követi a hulladékkezelés helyes módját. Az anyagok újrahasznosítása segít a természeti erőforrások megőrzésében. Olyan termékek esetén, ahol biztonsági, hatékonysági és adatkezelési okok miatt az elemek állandó használata szükséges, az elemek eltávolításához szakember szükséges. Az elemek szakszerű hulladékkezelése érdekében a készülék hasznos élettartamának végén adja le azt a megfelelő hulladékgyűjtő vagy újrahasznosító telepen. Egyéb elemek esetén olvassa el az elemek biztonságos kicserélésére vonatkozó szakaszt. Az elemeket adja le a használt elemek számára kijelölt hulladékgyűjtő helyen. A termék vagy az elem újrahasznosításával kapcsolatos további információért vegye fel a kapcsolatot a helyi hatósággal, a széteszállító vállalattal vagy a vásárlás helyével.

Műveletek listája

A beállítási és működtetési műveletek részleteit lásd az alábbi ábrán.

Funkciógombok

Funkció	Nyíl típusa
ENTER	→
PREV	←
NEXT	→
Automatikus működés	→
Egyéb	→

Beállítás

Ha a [BACK] opció látható a kijelzőn, és megnyomja az ENTER gombot, a készülék visszalép az aktuális beállítóképernyő tetejére. A lehetséges beállítások áttekintéséhez tartsa nyomva a NEXT/PREV gombot.

*1 A vezeték nélküli funkció csak a HDR-AS15 készüléken érhető el.

*2 Kapsoljon be a készüléket a NEXT/PREV gombbal.

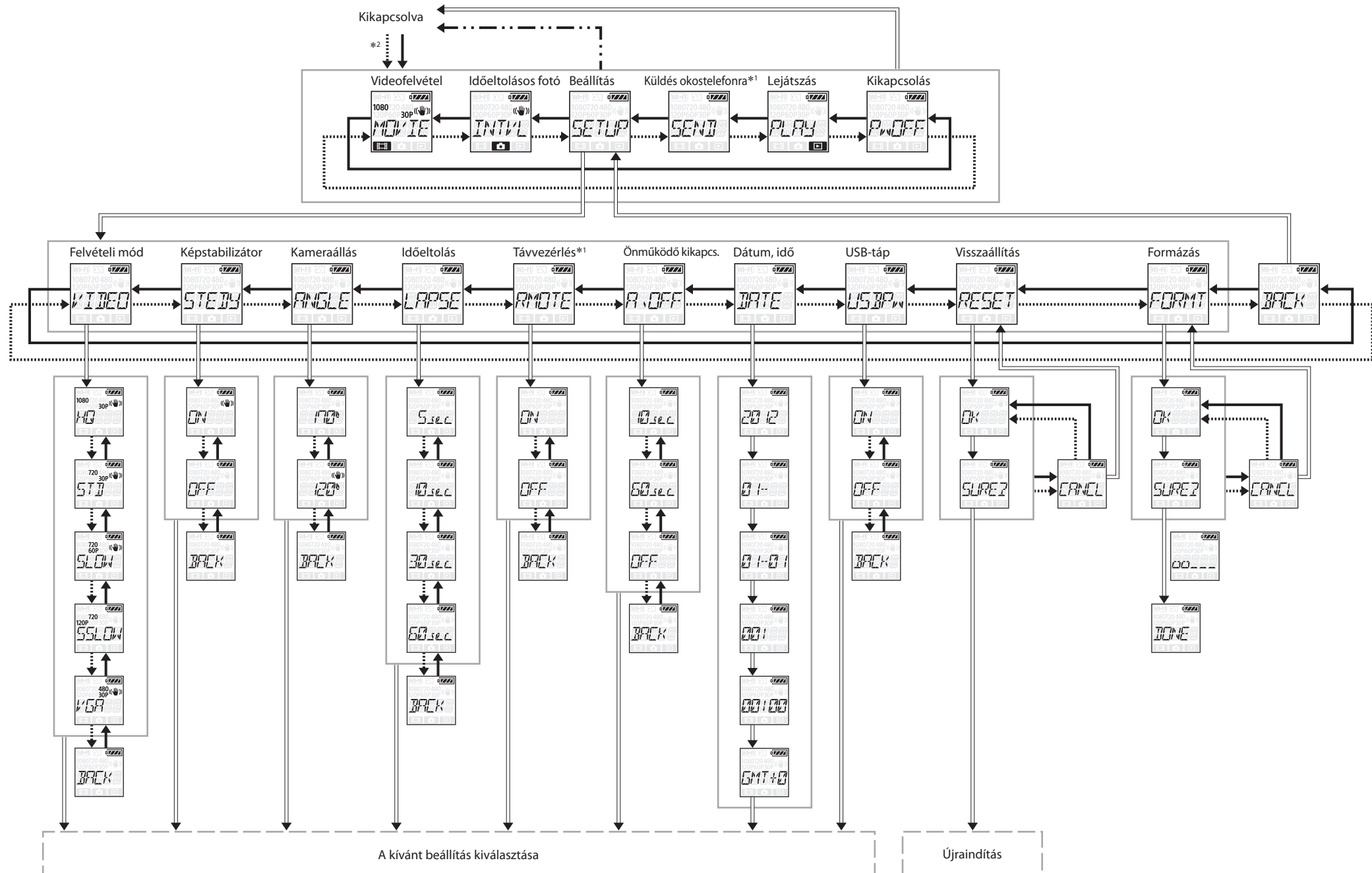

Felvétel/Lejátszás

*3 Ha az ENTER gombot megnyomja a kikapcsolt készüléken, a videokamera bekapcsol és megkezd a felvételt készítést.

*4 Kapsoljon be a készüléket a NEXT/PREV gombbal.

*5 Tartsa nyomva a gombot.

*6 Nyomja le egyszerre a PREV és a NEXT gombot.

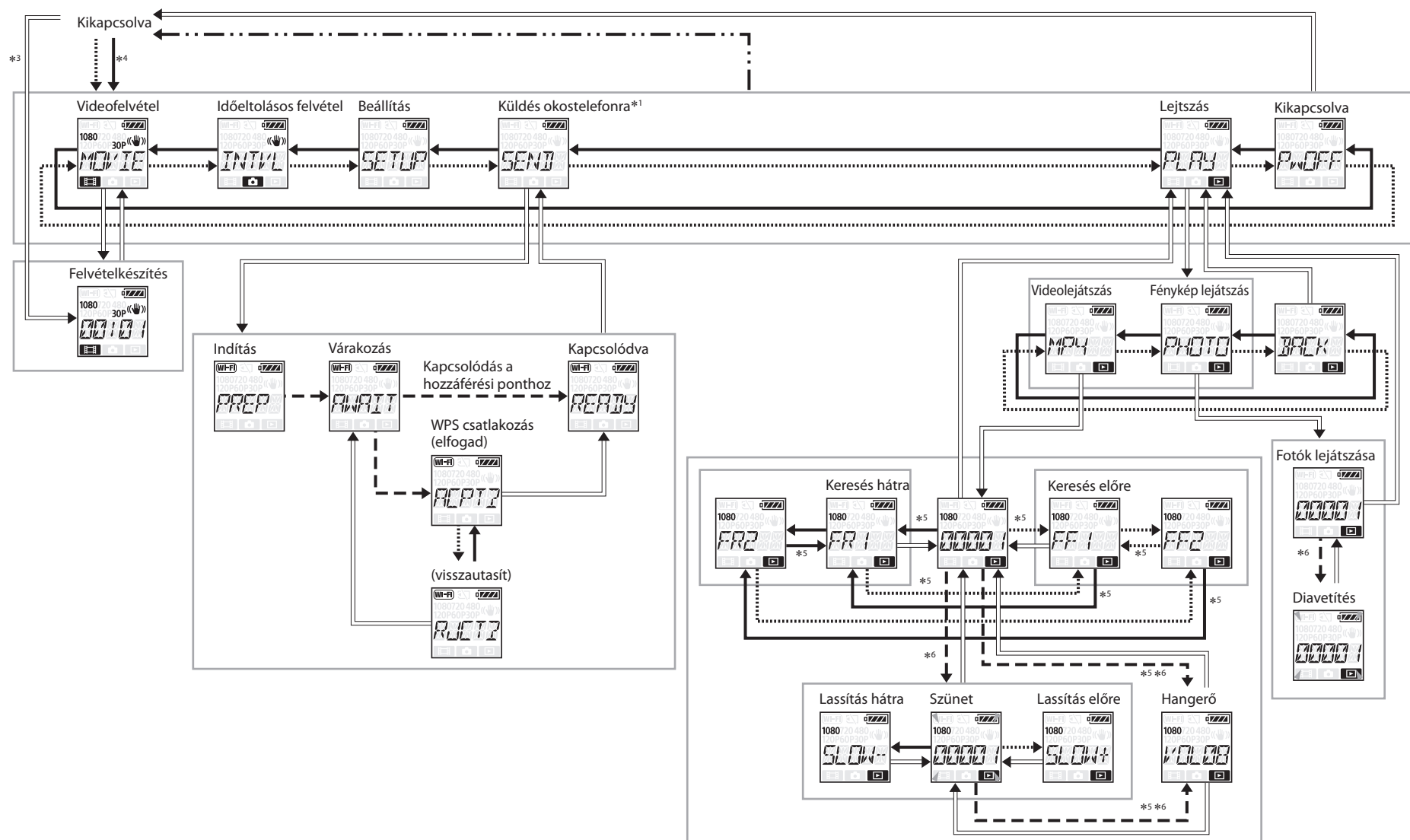

Felvételi mód

Kijelzés	Felvett kép	Felbontás	Képsűrűség	Lejátszási képsűrűség
	Legnagyobb felbontás	1920×1080	30p	30p
	Nagy felbontás	1280×720	30p	
	2x képsűrűséggel rögzített lassított felvétel	1280×720	60p	
	4x képsűrűséggel rögzített szuperlassított felvétel	1280×720	120p	
	Normál felbontás	640×480	30p	
	Visszatérés a [VIDEO] menübe.			