

## FM/AM Player media digital

Instrucțiuni de utilizare

RO

**Pentru revocarea afișajului de demonstrație (DEMO),  
consultați pagina 20.**

Pentru a comuta pasul de acordare FM/AM, consultați pagina 8.  
Pentru conectare/instalare, consultați pagina 33.



\* 4 5 8 8 3 2 4 1 1 \* (1)

## Înregistrarea proprietarului

Numerele de model și de serie se află pe partea inferioară a unității.

Notați numărul serial în spațiile de mai jos.

Folosiți aceste numere ori de câte ori apelați la distribuitorul Sony în legătură cu acest produs.

Nr. model DSX-M55BT

Nr. de serie \_\_\_\_\_

Această unitate trebuie instalată doar în bordul unei ambarcațiuni din motive de siguranță deoarece partea posterioară a unității se încinge în timpul utilizării.

Pentru detalii, consultați „Conectare/Instalare” (pagina 33).

Plăcuța de identificare pe care se specifică tensiunea de alimentare etc. este amplasată pe baza carcasei.

## Avertisment



Prin prezența, Sony Corporation declară că acest echipament este în conformitate cu cerințele de bază și cu alte prevederi relevante ale Directivei 1999/5/CE.

Pentru detalii, accesați următorul URL:  
<http://www.compliance.sony.de/>

### **Aviz pentru clienți: următoarele informații sunt valabile doar în cazul echipamentelor vândute în statele ce aplică directivele UE**

Producător: Sony Corporation, 1-7-1 Konan Minato-ku Tokyo, 108-0075 Japonia  
Cu privire la conformitatea produsului în UE:  
Sony Belgium, bijkantoor van Sony Europe Limited, Da Vincilaan 7-D1, 1935 Zaventem, Belgia



### **Casarea bateriilor și a echipamentelor electrice și electronice uzate (valabilă în țările Uniunii Europene și în alte țări din Europa care au sisteme de colectare diferențiată)**

Acest simbol prezent pe produs, pe baterie sau pe ambalaj indică faptul că produsul și bateria nu trebuie tratate ca deșeuri menajere. Este posibil ca pe anumite baterii, acest simbol să fie utilizat în combinație cu un simbol chimic. Se adaugă simbolurile chimice pentru mercur (Hg) sau plumb (Pb) dacă bateria conține mai mult de 0,0005% mercur sau 0,004% plumb.

Asigurându-vă că aceste produse și baterii sunt eliminate în mod corect veți ajuta la prevenirea eventualelor consecințe negative asupra mediului și sănătății umane, consecințe ce ar putea rezulta altfel din manipularea incorectă a deșeurilor. Reciclarea materialelor contribuie la conservarea resurselor naturale.

În cazul produselor care, din motive de siguranță, de performanță sau de integritate a datelor, necesită o conexiune permanentă la o baterie încorporată, aceasta trebuie înlocuită doar de către personal de service calificat.

Pentru a vă asigura că bateria și echipamentele electrice și electronice vor fi tratate în mod corespunzător, predați aceste produse la sfârșitul duratei de exploatare la punctul de colectare relevant pentru reciclarea echipamentelor electrice și electronice. Pentru toate celelalte baterii, consultați secțiunea referitoare la modul de eliminare în siguranță a bateriilor din produs. Predați bateriile la punctul de colectare relevant pentru reciclarea bateriilor uzate.

Pentru informații mai detaliate referitoare la reciclarea acestui produs sau a bateriilor, contactați autoritățile locale, serviciul local de eliminare a deșeurilor menajere sau magazinul de la care ați achiziționat produsul sau bateria.

### **Notă cu privire la bateria cu litiu**

Nu expuneți bateriile la căldură excesivă, precum lumina directă a soarelui, focul sau altele asemenea.

### **Avertisment în cazul în care contactul ambarcațiunii nu are poziție ACC**

Asigurați-vă că ați setat funcția AUTO OFF (pagina 21). Unitatea se va opri definitiv și automat în intervalul setat după ce a fost oprită, pentru a economisi energia bateriei. Dacă nu setați funcția AUTO OFF, apăsați și țineți apăsat butonul OFF până când afișajul dispare, de fiecare dată când opriți motorul.

### **Declinarea răspunderii privind serviciile oferite de terți**

Serviciile oferite de terți pot fi modificate, suspendate sau terminate fără notificare prealabilă. Sony nu are nicio răspundere în astfel de situații.

### **Notă importantă**

#### **Atenție**

SONY NU VA FI RĂSPUNZĂTOARE ÎN NICIO SITUAȚIE PENTRU DAUNELE INCIDENTALE, INDIRECTE SAU ÎN CONSECINȚĂ SAU ALT FEL DE DAUNE, INCLUSIV DAR FĂRĂ A SE LIMITA LA ACESTE, PIERDEREA DE PROFIT, PIERDEREA DE VENIT, PIERDEREA DE DATE, PIERDEREA UTILIZĂRII PRODUSULUI SAU A ORICĂRU ECHIPAMENT ASOCIAT, TIMP INACTIV ȘI TIMP AL UTILIZATORULUI, LEGATE SAU DETERMINATE SAU UTILIZAREA ACESTUI PRODUS, A ECHIPAMENTELOR HARDWARE ȘI/SAU A SOFTWARE-ULUI FOLOSITE DE ACEST PRODUS.

Stimate client, acest produs conține un transmițător radio.

În conformitate cu Reglementarea UNECE nr. 10, producătorul unui vas poate impune condiții specifice pentru instalarea de transmițătoare radio în ambarcațiuni.

Verificați manualul de utilizare a ambarcațiunii sau contactați producătorul sau distribuitorul ambarcațiunii înainte de a instala acest produs în ambarcațiune.

### **Apeluri de urgență**

Acest sistem „mâini libere” BLUETOOTH al ambarcațiunii și dispozitivul electronic conectat la sistemul „mâini libere” funcționează cu semnale radio, rețele mobile și de telefonie fixă precum și cu funcții programate de utilizatori care nu pot garanta conexiunea indiferent de condiții. În consecință, nu trebuie să vă bazați exclusiv pe dispozitivele electronice pentru comunicații esențiale (cum ar fi situațiile medicale de urgență).

### **Cu privire la comunicarea BLUETOOTH**

- Microundele emise de un dispozitiv BLUETOOTH pot afecta funcționarea dispozitivelor medicale electronice. Opriți această unitate și alte dispozitive BLUETOOTH în următoarele locații deoarece pot provoca accidente.
  - în orice loc în care pot fi prezente gaze inflamabile, în spitale, în trenuri, în avioane sau benzinării
  - în apropierea ușilor automate sau a alarmelor de incendiu
- Această unitate acceptă funcții de securitate care respectă standardul BLUETOOTH pentru a asigura o conexiune securizată în timpul utilizării tehnologiei BLUETOOTH wireless dar această securitate poate fi insuficientă în funcție de setare. Trebuie să fiți atenți atunci când folosiți tehnologia wireless BLUETOOTH.
- Nu ne asumăm răspunderea pentru scurgerea de informații în timpul comunicării BLUETOOTH.

Dacă aveți întrebări sau probleme legate de unitate care nu sunt prezentate în acest manual, consultați cel mai apropiat distribuitor Sony.

---

## Cuprins

Avertisment .....	2
Ghid despre componente și comenzi .....	5

---

## Introducere

Detășarea panoului frontal .....	7
Comutarea pasului de acordare FM/AM .....	8
Setarea ceasului .....	8
Pregătirea unui dispozitiv BLUETOOTH .....	8
Conectarea unui dispozitiv USB .....	11
Conectarea altor dispozitive audio portabile .....	11

---

## Ascultarea de radio

Ascultarea de radio .....	12
Utilizarea Sistemului de date radio (RDS) .....	12
Ascultarea de radio SiriusXM (doar pentru S.U.A./Canada) .....	13

---

## Redare

Redarea de pe un dispozitiv USB .....	14
Redarea de pe un dispozitiv BLUETOOTH .....	15
Căutarea și redarea pieselor .....	15

---

## Ascultarea Pandora®

Configurarea Pandora® .....	16
Redarea în timp real de pe Pandora® .....	16
Operațiuni disponibile în Pandora® .....	17

---

## Apelare în regim „mâini libere” (doar prin BLUETOOTH)

Primirea unui apel .....	17
Efectuarea unui apel telefonic .....	17
Operațiuni disponibile în timpul apelului .....	19

---

## Funcții utile

Utilizarea Siri Eyes Free .....	19
---------------------------------	----

---

## Setări

Revocarea modului DEMO .....	20
Efectuarea setărilor de bază .....	20
Configurare generală (GENERAL) .....	21
Configurarea sunetului (SOUND) .....	21
Configurarea afișajului (DISPLAY) .....	22
Configurarea BLUETOOTH (BT) .....	22

---

## Informații suplimentare

Măsuri de precauție .....	23
Întreținere .....	24
Specificații .....	24
Depanare .....	27

---

## Conectare/Instalare

Atenționări .....	33
Lista de componente pentru instalare .....	33
Conexiune .....	34
Instalare .....	35

# Ghid despre componente și comenzi

## Unitate principală

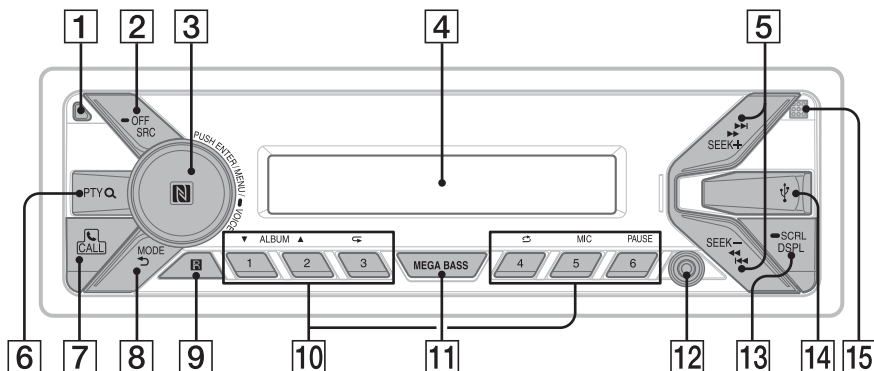

### 1 Buton de eliberare panou frontal

#### 2 SRC (sursă)

Porniți alimentarea.  
Schimbați sursa.

#### ● OFF

Apăsați și țineți apăsat 1 secundă pentru a opri sursa și a afișa ceasul.

Apăsați și țineți apăsat cel puțin 2 secunde pentru a opri alimentarea și a închide afișajul. Dacă unitatea este oprită iar afișajul dispare, operarea cu ajutorul telecomenzii nu este posibilă.

### 3 Selector de control

Rotiți-l pentru a regla volumul.

#### PUSH ENTER

Accesați elementul selectat.

#### MENU\*

Deschideți meniul de configurare.

#### ● VOICE (pagina 18, 19)

Apăsați și țineți apăsat cel puțin 2 secunde pentru a activa funcția de apelare vocală sau Siri (numai pentru iPhone).

### Marca N

Atingeți selectorul de control cu dispozitivul smartphone Android™ pentru a stabili conexiunea Bluetooth®.

\* Funcția nu este disponibilă dacă ați selectat telefonul BT.

### 4 Fereastra afișajului

#### 5 SEEK +/-

Acordați automat posturile de radio. Apăsați și țineți apăsat pentru acordare manuală.

#### ◀◀/▶▶ (anteriorul/următorul)

#### ◀◀/▶▶ (derulare rapidă înapoi/derulare rapidă înainte)

### 6 PTY (tip de program)

Selectați PTY în RDS.

#### Q (navigare) (pagina 13, 15, 17)

Accesați modul de navigare în timpul redării.

### 7 CALL

Accesați meniul de apel. Primiți/terminați un apel.

Apăsați și țineți apăsat cel puțin 2 secunde pentru a comuta semnalul BLUETOOTH.

## 8 MODE (pagina 12, 14, 15, 17, 19)

↶ (înapoi)

Reveniți la afișajul anterior.

## 9 Receptor pentru telecomandă

## 10 Butoane numerice (de la 1 la 6)

Recepționați posturile de radio memorate. Apăsăți și țineți apăsat pentru a memora posturile.

Apelați un număr de telefon din memorie. Apăsăți și țineți apăsat pentru a memora un număr de telefon.

### ALBUM ▼/▲

Săriți peste un album de pe dispozitivul audio. Apăsăți și țineți apăsat pentru a sări continuu peste albume.

Apăsăți ▲ pentru aprobare sau ▼ pentru dezaprobare în Pandora® (pagina 17).

↶ (repetare)

🎲 (redare aleatorie)

MIC (pagina 19)

PAUSE

## 11 MEGA BASS

Întărește sunetele de bas, sincronizându-le cu nivelul volumului. Apăsăți pentru a schimba setarea MEGA BASS: [1], [2], [OFF].

## 12 Mufă de intrare AUX

## 13 DSPL (afișaj)

Apăsăți pentru a schimba elementele afișate.

➡ SCRL (defilare)

Apăsăți și țineți apăsat pentru a defila printr-un element de pe afișaj.

## 14 Port USB

## 15 Microfon (pe panoul interior)

Pentru ca funcția „mâini libere” să funcționeze corespunzător, nu acoperiți microfonul cu bandă adezivă etc.

## Telecomandă RM-X231

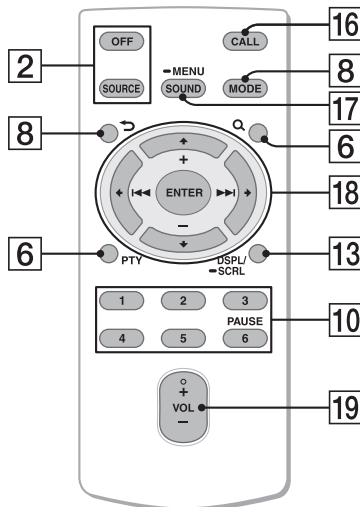

Butonul VOL (volum) + are un punct tactil.

## 16 CALL

Accesați meniul de apel. Primiți/terminați un apel.

## 17 SOUND\*

Deschideți direct meniul SOUND.

➡ MENU\*

Țineți apăsat pentru a deschide meniul de configurare.

\* Funcția nu este disponibilă dacă ați selectat telefonul BT.

## 18 ←/↑/↓/→

Selecționați un element de setare etc.

ENTER

Accesați elementul selectat.

⏪/⏩ (anteriorul/următorul)

+/- (album +/-)

## 19 VOL (volum) +/-

Îndepărtați folia de izolare înainte de utilizare.

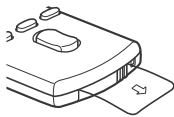

## Telecomandă maritimă RM-X11M (nefurnizată)

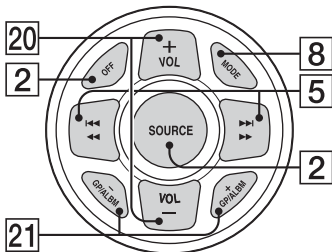

20 VOL (volum) +/-

21 GP (grup)/ALBM (album) +/-  
Recepționarea posturilor memorate.

## Introducere

### Detașarea panoului frontal

Puteți detașa panoul frontal al acestei unități pentru a preveni furtul.

- 1 Țineți apăsat OFF ① până când unitatea se oprește, apăsați butonul de eliberare a panoului frontal ② și trageți panoul către dumneavoastră pentru a-l scoate.

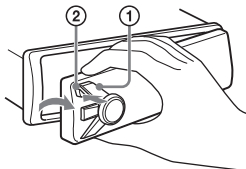

### Alarmă de atenționare

Atunci când puneți comutatorul de pornire în poziția OFF fără a detașa panoul frontal, alarma de atenționare va suna timp de câteva secunde. Alarma se va declanșa doar dacă se folosește amplificatorul încorporat.

### Numere seriale

Asigurați-vă că numele seriale de la baza unității și de pe spatele panoului frontal se potrivesc. În caz contrar, nu veți putea realiza împerecherea, conectarea și deconectarea BLUETOOTH cu ajutorul funcției NFC.

### Atașarea panoului frontal

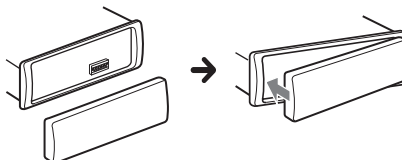

---

## Comutarea pasului de acordare FM/AM

Setați pasul de acordare FM/AM din țara dvs. Această setare apare **doar atunci când sursa este oprită și se afișează ceasul.**

- 1 Apăsăți MENU, rotiți selectorul de control pentru a selecta [SET GENERAL], apoi apăsați-l.
- 2 Rotiți selectorul de control pentru a selecta [SET TUNER-STP], apoi apăsați-l.
- 3 Rotiți selectorul de control pentru a selecta [SET 50K/9K], [SET 100K/10K] sau [SET 200K/10K], apoi apăsați-l.

---

## Setarea ceasului

- 1 Apăsăți MENU, rotiți selectorul de control pentru a selecta [SET GENERAL], apoi apăsați-l.
- 2 Rotiți selectorul de control pentru a selecta [SET CLOCK-ADJ], apoi apăsați-l. Indicatorul pentru oră clipește.
- 3 Rotiți selectorul de control pentru a seta ora și minutele.  
Pentru a muta indicatorul digital, apăsați SEEK +/-.
- 4 După setarea minutelor, apăsați MENU. Configurarea este finalizată și ceasul pornește.

### Pentru a afișa ceasul

Apăsăți DSPL.

---

## Pregătirea unui dispozitiv BLUETOOTH

Puteți asculta muzică sau puteți efectua apeluri cu ajutorul sistemului „mâini libere”, în funcție de dispozitivul dumneavoastră compatibil BLUETOOTH cum ar fi un telefon inteligent, un telefon mobil sau un dispozitiv audio (denumit în continuare „dispozitiv BLUETOOTH” în lipsa altor precizări). Pentru detalii cu privire la conectare, consultați instrucțiunile de utilizare furnizate împreună cu dispozitivul.

Înainte de a conecta dispozitivul, reduceți volumul pe unitate; în caz contrar, sunetul poate avea un nivel prea ridicat.

### Conectarea la un telefon inteligent cu ajutorul funcției cu o singură atingere (NFC)

Dacă atingeți selectorul de control de pe unitate cu un telefon inteligent compatibil cu funcția NFC\*, unitatea se va împerechea și se va conecta automat la telefonul inteligent.

\* NFC (Comunicare în câmp apropiat) este o tehnologie ce permite comunicarea wireless pe rază scurtă între diverse dispozitive, cum ar fi telefoanele mobile și etichetele IC. Multitudinea funcției NFC, comunicările de date pot avea loc cu ușurință, doar prin atingerea simbolului relevant sau a punctului specific de pe dispozitivele compatibile NFC.

În cazul unui telefon inteligent cu sistem de operare Android versiunea 4.0 sau anterioară, este necesară descărcarea aplicației „NFC Easy Connect” din Google Play™. Este posibil ca aplicația să nu poată fi descărcată în anumite țări/regiuni.

### 1 Activați funcția NFC pe telefonul inteligent.

Pentru detalii, consultați instrucțiunile de utilizare primite împreună cu telefonul inteligent.



- 2** Atingeți marca N de pe unitate cu marca N de pe telefonul inteligent.

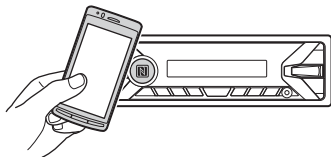

Asigurați-vă că  se aprinde pe afișajul unității.

### Pentru deconectare cu o singură atingere

Atingeți din nou marca N de pe unitate cu marca N de pe telefonul inteligent.

#### Note

- Când stabiliți conexiunea, manipulați cu atenție telefonul inteligent pentru a preveni zgărieturile.
- Conexiunea cu o singură atingere nu este posibilă dacă unitatea este deja conectată la un alt dispozitiv compatibil NFC. În acest caz, deconectați celălalt dispozitiv și stabiliți din nou conexiunea cu telefonul inteligent.

## Împerecherea și conectarea la un dispozitiv BLUETOOTH

Atunci când conectați un dispozitiv BLUETOOTH pentru prima dată, este necesară înregistrarea pe ambele dispozitive (denumită „împerechere”). Împerecherea permite acestei unități și celorlalte dispozitive să se recunoască.



- 1** Așezați dispozitivul BLUETOOTH la maximum 1 m de această unitate.
- 2** Apăsăți CALL, rotiți butonul rotativ de control pentru a selecta [SET PAIRING], apoi apăsați-l.

 clipește cât timp unitatea este în modul standby de împerechere.

- 3** Realizați procedura de împerechere pe dispozitivul BLUETOOTH pentru ca acesta să detecteze această unitate.

- 4** Selectați numele [DSX-M55BT] afișat pe ecranul dispozitivului BLUETOOTH. Dacă numele modelului dumneavoastră nu apare, repetați pasul 2 și pașii următori.



- 5** Dacă este solicitată o cheie de autentificare\* pe dispozitivul BLUETOOTH, introduceți [0000].

\* Cheia de autentificare poate fi numită „Cod de autentificare”, „Cod PIN”, „Număr PIN” sau „Parolă” etc., în funcție de dispozitiv.

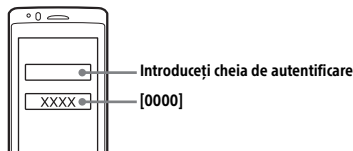

După împerechere,  rămâne aprins.

- 6** Selectați această unitate pe dispozitivul BLUETOOTH pentru a stabili conexiunea BLUETOOTH.

 sau  se aprinde după stabilirea conexiunii.

#### Notă

În timpul conectării la un dispozitiv BLUETOOTH, această unitate nu poate fi detectată pe alt dispozitiv. Pentru a permite detectarea, intrați în modul de împerechere și căutați această unitate pe celălalt dispozitiv.

#### Pentru a porni redarea

Pentru detalii, consultați „Redarea de pe un dispozitiv BLUETOOTH” (pagina 15).

## Pentru revocarea împerecherii

Realizați pasul 2 pentru a revoca modul de împerechere după împerecherea acestei unități cu dispozitivul BLUETOOTH.

## Conectarea la un dispozitiv BLUETOOTH împerecheat

Pentru a utiliza un dispozitiv împerecheat, este necesară conectarea la această unitate. Unele dispozitive împerecheate se vor conecta automat.





**1** Apăsați **CALL**, rotiți selectorul de control pentru a selecta **[SET BT SIGNAL]**, apoi apăsați-l.



Asigurați-vă că  se aprinde.

**2** Activați funcția **BLUETOOTH** pe dispozitivul **BLUETOOTH**.

**3** Operați dispozitivul **BLUETOOTH** pentru conectarea la această unitate.

 sau  se aprinde.

Pictogramele de pe afișaj:

	Se aprinde atunci când sunt posibile apelurile în regim „mâini libere” după activarea funcției HFP (Handsfree Profile).
	Se aprinde atunci când este posibilă redarea de pe dispozitivul audio după activarea funcției A2DP (Advanced Audio Distribution Profile).

## Pentru a conecta ultimul dispozitiv conectat de pe această unitate

Activați funcția **BLUETOOTH** pe dispozitivul **BLUETOOTH**.

Apăsați **SRC** pentru a selecta **[BT PHONE]** sau **[BT AUDIO]**.

Apăsați **ENTER** pentru conectarea cu telefonul mobil sau **PAUSE** pentru conectarea cu dispozitivul audio.

## Notă

În timpul redării în flux prin **BLUETOOTH** audio, nu vă puteți conecta de pe această unitate la telefonul mobil. În schimb, trebuie să vă conectați de pe telefonul mobil la această unitate.

## Sfat

Cu semnalul **BLUETOOTH** activat: dacă contactul mașinii este pornit, această unitate se reconectează automat la ultimul telefon mobil conectat.

## Conectarea la un dispozitiv iPhone/iPod (împerechere automată BLUETOOTH)

Dacă conectați un iPhone/iPod cu iOS5 sau o versiune mai recentă la portul **USB**, unitatea se împerechează și se conectează automat la iPhone/iPod.

Pentru a activa împerecherea automată **BLUETOOTH**, asigurați-vă că **[AUTOPAIR]** din **[BT]** este setat la **[ON]** (pagina 22).

**1** Activați funcția **BLUETOOTH** pe dispozitivul **iPhone/iPod**.

**2** Conectați un **iPhone/iPod** la portul **USB**.

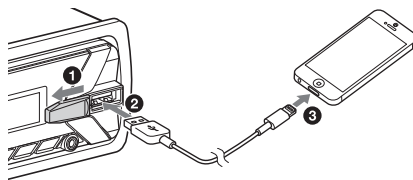

Asigurați-vă că  se aprinde pe afișajul unității.

## Note

- Împerecherea automată **BLUETOOTH** nu este posibilă dacă unitatea este deja conectată la un alt dispozitiv **BLUETOOTH**. În acest caz, deconectați celălalt dispozitiv și stabiliți din nou conexiunea cu dispozitivul **iPhone/iPod**.
- Dacă nu se realizează împerecherea automată **BLUETOOTH**, consultați secțiunea „Pregătirea unui dispozitiv **BLUETOOTH**” pentru detalii (pagina 8).

---

## Conectarea unui dispozitiv USB

- 1 Reduceți volumul pe unitate.
- 2 Conectați dispozitivul USB la unitate.  
Pentru a conecta un dispozitiv iPod/iPhone, folosiți cablul de conexiune USB pentru iPod (nefurnizat).

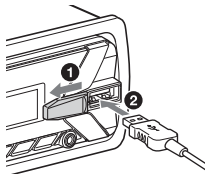

Pentru a potrivi nivelul volumului de pe dispozitivul conectat cu cel al altor surse Porniți redarea de pe dispozitivul audio portabil cu un volum moderat și setați volumul normal de ascultare pe unitate.  
Apăsăți MENU și selectați [SET SOUND] → [SET AUX VOL] (pagina 22).

---

## Conectarea altor dispozitive audio portabile

- 1 Opriți dispozitivul audio portabil.
- 2 Reduceți volumul pe unitate.
- 3 Conectați dispozitivul audio portabil la mufa de intrare AUX (mini mufă stereo) de pe unitate cu un cablu de conectare (nefurnizat)\*.

\* Asigurați-vă că folosiți un conector drept.

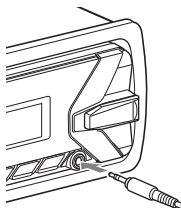

- 4 Apăsăți SRC pentru a selecta [AUX].

## Ascultarea de radio

### Ascultarea de radio

Este necesară setarea pasului de acordare (pagina 8).

Pentru a asculta radio, apăsați SRC și selectați [TUNER].

### Memorare automată (BTM)

- 1 Apăsați MODE pentru a schimba banda (FM1, FM2, FM3, AM1 sau AM2).
- 2 Apăsați MENU, rotiți selectorul de control pentru a selecta [SET GENERAL], apoi apăsați-l.
- 3 Rotiți selectorul de control pentru a selecta [SET BTM], apoi apăsați-l.  
Unitatea memorează posturi pe butoanele numerice, în ordinea frecvenței.

### Acordare

- 1 Apăsați MODE pentru a schimba banda (FM1, FM2, FM3, AM1 sau AM2).
- 2 Efectuați acordarea.

**Pentru acordare manuală**

Țineți apăsat SEEK +/- pentru a localiza frecvența aproximativă și apăsați SEEK +/- în mod repetat pentru ajustarea fină a frecvenței dorite.

**Pentru acordare automată**

Apăsați SEEK +/-.

Scanarea se oprește atunci când unitatea recepționează un post.

### Memorare manuală

- 1 În timp ce recepționați postul pe care doriți să îl memorați, țineți apăsat un buton numeric (între 1 și 6) până când se afișează [MEM].

### Recepționarea posturilor memorate

- 1 Selectați banda și apăsați un buton numeric (între 1 și 6).

### Utilizarea Sistemului de date radio (RDS)

#### Selectarea tipurilor de programe (PTY)

- 1 Apăsați PTY în timpul recepției în banda FM.
- 2 Rotiți selectorul de control până când apare tipul de program dorit, apoi apăsați-l.  
Unitatea începe să caute un post care emite tipul de program selectat.

**Tip de programe** (pas tuner: 200 kHz/10 kHz)

**NEWS** (Știri), **INFORM** (Informații), **SPORTS** (Sport), **TALK** (Discuții), **ROCK** (Rock), **CLS ROCK** (Rock clasic), **ADLT HIT** (Hituri adulți), **SOFT RCK** (Soft Rock), **TOP 40** (Top 40), **COUNTRY** (Country), **OLDIES** (Muzică veche), **SOFT** (Soft), **NOSTALGA** (Nostalgică), **JAZZ** (Jazz), **CLASSICL** (Clasică), **R & B** (Rhythm and Blues), **SOFT R&B** (Soft Rhythm and Blues), **LANGUAGE** (Limbi străine), **REL MUSC** (Muzică religioasă), **REL TALK** (Discuții pe teme religioase), **PERSONLTY** (Personalitate), **PUBLIC** (Public), **COLLEGE** (Colegiu), **HABL ESP** (Discuții în limba spaniolă), **MUSC ESP** (Muzică spaniolă), **HIP HOP** (Hip-Hop), **WEATHER** (Vreme)

**Tip de program** (pas tuner: 100 kHz/10 kHz, 50 kHz/9 kHz)

**NEWS** (Știri), **AFFAIRS** (Actualități), **INFO** (Informații), **SPORT** (Sport), **EDUCATE** (Educație), **DRAMA** (Teatru), **CULTURE** (Cultură), **SCIENCE** (Știință), **VARIED** (Variat), **POP M** (Muzică pop), **ROCK M** (Muzică rock), **EASY M** (Muzică M.O.R.), **LIGHT M** (Clasică ușoară), **CLASSICS** (Clasică serioasă), **OTHER M** (Alte genuri muzicale), **WEATHER** (Vreme), **FINANCE** (Financiar), **CHILDREN** (Programe pentru copii), **SOCIAL A** (Societate), **RELIGION** (Religie), **PHONE IN** (De pe telefon), **TRAVEL** (Călătorii), **LEISURE** (Relaxare), **JAZZ** (Muzică jazz), **COUNTRY** (Muzică country), **NATION M** (Muzică națională), **OLDIES** (Muzică veche), **FOLK M** (Muzică folk), **DOCUMENT** (Documentar)

## Setarea orei ceasului (CT)

Datele CT din transmisia RDS setează ceasul.

**1** Setati [SET CT-ON] din [SET GENERAL] (pagina 21).

## Ascultarea de radio SiriusXM (doar pentru S.U.A./Canada)

### Activarea abonamentului dvs. SiriusXM

Doar SiriusXM vă oferă mai mult din ceea ce vă place să ascultați, totul într-un singur loc. Obțineți peste 140 de canale, inclusiv muzică fără reclame și cele mai bune evenimente sportive, știri, discuții, comedie și divertisment. Bun venit în lumea radioului prin satelit. Sunt necesare un tuner de conectare pentru vehicule și un abonament SiriusXM. Pentru mai multe informații, vizitați [www.siriusxm.com](http://www.siriusxm.com).

După instalarea tunerului de conectare pentru vehicule SiriusXM și a antenei, apăsați SRC pentru a selecta [SIRIUSXM]. Ar trebui să auziți canalul de examinare SiriusXM pe Canalul 1. După ce vă

asigurați că puteți auzi canalul de examinare, selectați Canalul 0 pentru a găsi ID-ul radio al tunerului dvs. În plus, ID-ul radio este amplasat pe partea de jos a tunerului de conectare pentru vehicule SiriusXM și pe ambalajul acestuia. Veți avea nevoie de acest număr pentru a vă activa abonamentul. Notați numărul pentru referință.

În S.U.A., puteți activa online sau sunând la Serviciul de asistență pentru ascultători SiriusXM:

- Online: Vizitați [www.siriusxm.com/activatenow](http://www.siriusxm.com/activatenow)
- Telefon: Sunați la 1-866-635-2349

În Canada, puteți activa online sau sunând la Serviciul de asistență pentru ascultători SiriusXM:

- Online: Vizitați [www.siriusxm.ca/activatexm](http://www.siriusxm.ca/activatexm)
- Telefon: Sunați la 1-877-438-9677

Ca parte a procesului de activare, sateliții SiriusXM vor trimite un mesaj de activare la tunerul dvs. Atunci când radioul dvs. detectează recepționarea mesajului de activare de către tuner, radioul va afișa: [SUBSCRIPTION UPDATED - ENTER TO CONTINUE]. După abonare, puteți acorda canalele din abonamentul dvs.

### Note

- Procesul de activare necesită, de obicei, 10-15 minute, însă poate dura până la o oră.
- Radioul dvs. trebuie să fie pornit și să recepționeze semnalul SiriusXM pentru a primi mesajul de activare.

## Selectarea canalelor pentru SiriusXM

- 1** Apăsați Q (navigare).
- 2** Rotiți selectorul de control pentru a selecta [CHANNEL], apoi apăsați-l.
- 3** Rotiți selectorul de control pentru a selecta canalul dorit, apoi apăsați-l.

### Pentru a selecta canale din categorii

- 1** Apăsați Q (navigare).
- 2** Rotiți selectorul de control pentru a selecta [CATEGORY], apoi apăsați-l.
- 3** Rotiți selectorul de control pentru a selecta categoria dorită, apoi apăsați-o.

## Pentru memorarea canalelor

- 1 În timp ce recepționați canalul pe care doriți să îl memorați, țineți apăsat un buton numeric (între 1 și 6) până când se afișează [MEM].

Pentru a recepționa canalul memorat, apăsați MODE pentru a selecta [SX1], [SX2] sau [SX3], apoi apăsați un buton numeric (de la 1 la 6).

## Pentru a configura un control parental

Funcția de control parental vă permite să limitați accesul la canalele SiriusXM cu conținut pentru adulți. Când este activată, funcția de control parental vă solicită să introduceți un cod de acces pentru a accesa canalele blocate. Informațiile referitoare la setarea codului de acces și blocarea canalelor pot fi găsite mai jos.

- 1 Apăsați MENU și rotiți selectorul de control.
- 2 Selectați [SET GENERAL] → [SET PARENTAL] → [SET LOCK SEL] → [SET LOCK-ON].
- 3 Introduceți codul de acces rotind selectorul de control de pe unitate sau apăsând ↑/↓ pe telecomandă.  
Pentru a muta poziția inițială, apăsați SEEK +/- pe unitate sau ←/→ pe telecomandă.  
Codul de acces inițial este [0000].
- 4 După ce introduceți codul de acces, apăsați ENTER.

Pentru a debloca canalele, selectați [SET LOCK-OFF].

## Pentru a modifica codul de acces

- 1 Apăsați MENU și rotiți selectorul de control.
- 2 Selectați [SET GENERAL] → [SET PARENTAL] → [SET CODEEDIT].
- 3 Introduceți codul de acces actual pe afișajul de introducere a codului de acces actual, apoi apăsați ENTER.  
Codul de acces inițial este [0000].
- 4 Introduceți codul de acces din 4 cifre pe afișajul de introducere a codului nou de acces, apoi apăsați ENTER.

## Pentru a schimba elementele de pe afișaj

Apăsați DSPL pentru a schimba în felul următor:  
Număr canal (implicit) → Nume canal →  
Nume artist → Titlu melodie → Informații conținut →  
Nume categorie → Ceas

## Redare

## Redarea de pe un dispozitiv USB

În aceste instrucțiuni de utilizare, „iPod” este utilizat ca referință generală pentru funcțiile iPod de pe un dispozitiv iPod și iPhone, dacă nu se specifică altfel în text sau ilustrații.

Pentru detalii cu privire la compatibilitatea dispozitivului iPod, consultați „Despre iPod” (pagina 23) sau vizitați site-ul de asistență menționat pe ultima copertă.

Puteți folosi dispozitive USB tip MSC (Mass Storage Class) și MTP (Media Transfer Protocol) (cum ar fi unitățile flash USB, playerele media digitale, dispozitivele smartphone Android) compatibile cu standardul USB.

În funcție de playerul media digital sau de dispozitivul smartphone Android, trebuie să setați modul de conexiune USB la MTP.

### Note

- Pentru detalii cu privire la compatibilitatea dispozitivului USB, vizitați site-ul de asistență menționat pe ultima copertă.
- Redarea următoarelor fișiere nu este acceptată.  
MP3/WMA/FLAC:
  - fișiere protejate cu drepturi de autor
  - fișiere DRM (Digital Rights Management)
  - fișiere audio multicanalMP3/WMA:
  - fișiere comprimate fără pierderi

## 1 Conectați un dispozitiv USB la portul USB (pagina 11).

Pornește redarea.

Dacă este deja conectat un dispozitiv, pentru a porni redarea, apăsați SRC pentru a selecta [USB] (pe afișaj apare [IPD] atunci când dispozitivul iPod este recunoscut).

## 2 Ajustați volumul pe această unitate.

### Pentru a opri redarea

Apăsați și țineți apăsat OFF timp de 1 secundă.

## Pentru a scoate dispozitivul

Opriți redarea, apoi scoateți dispozitivul.

## Atenționare cu privire la dispozitivele iPhone

Atunci când conectați un dispozitiv iPhone prin USB, volumul de apel al telefonului este controlat de dispozitivul iPhone, nu de unitate. Nu măriți accidental volumul pe unitate în timpul unui apel, deoarece sunetul poate fi brusc foarte puternic după încheierea apelului.

## Operarea directă a unui dispozitiv iPod (Control pasager)

- 1 În timpul redării, țineți apăsat **MODE** până când apare [MODE IPOD].  
Operarea dispozitivului iPod este posibilă acum. Rețineți că volumul poate fi reglat doar pe unitate.

## Pentru a părăsi modul de control pasager

Țineți apăsat **MODE** până când apare [MODE AUDIO].

## Redarea de pe un dispozitiv BLUETOOTH

Puteți reda conținutul de pe un dispozitiv conectat care acceptă BLUETOOTH A2DP (Advanced Audio Distribution Profile).



- 1 Stabiliți conexiunea BLUETOOTH cu dispozitivul audio (pagina 9).
- 2 Apăsați **SRC** pentru a selecta [BT AUDIO].
- 3 Operați dispozitivul audio pentru a porni redarea.
- 4 Ajustați volumul pe această unitate.

## Note

- În funcție de dispozitivul audio, informațiile precum titlul, numărul/durata piesei și starea de redare pot să nu fie afișate pe această unitate.
- Chiar dacă schimbați sursa pe această unitate, redarea de pe dispozitivul audio nu se oprește.

## Pentru a potrivi nivelul volumului de pe dispozitivul BLUETOOTH cu cel al altor surse

Porniți redarea de pe dispozitivul audio BLUETOOTH cu un volum moderat și setați volumul normal de ascultare pe unitate.

Apăsați **MENU** și selectați [SET SOUND] → [SET BTA VOL] (pagina 22).

## Căutarea și redarea pieselor

### Redarea repetată și redarea amestecată

- 1 În timpul redării, apăsați **↺** (repetare) sau **↻** (redare amestecată) în mod repetat pentru a selecta modul de redare dorit.  
Poate dura un timp până la începerea redării în modul de redare selectat.

Modurile de redare disponibile diferă, în funcție de sursa de sunet selectată.

### Căutarea unei piese după nume (Quick-BrowZer™)

- 1 În timpul redării de pe USB, apăsați **Q** (navigare)\* pentru a afișa lista cu categoriile de căutare.  
După deschiderea listei de piese, apăsați **↵** (înapoi) în mod repetat pentru a afișa categoria de căutare dorită.

\* În timpul redării de pe USB, apăsați **Q** (navigare) timp de cel puțin 2 secunde pentru a reveni direct la începutul listei de categorii.

- 2 Rotiți selectorul de control pentru a selecta categoria de căutare dorită, apoi apăsați-l pentru a confirma.

### 3 Repetați pasul 2 pentru a căuta piesa dorită.

Pornește redarea.

#### Pentru ieși din modul Quick-BrowZer™.

Apăsăți Q (navigare).

### Căutarea prin omiterea unor elemente (Modul Salt)

- 1 Apăsăți Q (navigare).
- 2 Apăsăți SEEK +.
- 3 Rotiți selectorul de control pentru a selecta elementul.  
Salturile din listă se fac în pași de 10% din numărul total de elemente.
- 4 Apăsăți ENTER pentru a reveni la modul Quick-BrowZer.  
Se afișează elementul selectat.
- 5 Rotiți selectorul de control pentru a selecta elementul dorit, apoi apăsați-l.  
Pornește redarea.

### Ascultarea Pandora®

Pandora® este disponibilă pentru a reda muzică în timp real prin telefonul dvs. inteligent iPhone și Android. Puteți controla Pandora® pe un telefon inteligent iPhone conectat prin USB sau Android conectat prin BLUETOOTH de pe această unitate. Pandora® este disponibilă doar în anumite țări. Vizitați:

<http://www.pandora.com/legal>  
pentru mai multe informații.

### Configurarea Pandora®

- 1 Verificați compatibilitatea dispozitivului dvs. mobil vizitând site-ul de asistență menționat pe ultima copertă.
- 2 Descărcați cea mai recentă versiune a aplicației Pandora® din magazinul de aplicații al telefonului dvs. inteligent. O listă cu dispozitive compatibile poate fi găsită la [www.pandora.com/everywhere/mobile](http://www.pandora.com/everywhere/mobile)

### Redarea în timp real de pe Pandora®

- 1 Conectați această unitate cu dispozitivul mobil.
  - iPhone prin USB (pagina 11)
  - Telefon inteligent Android prin funcția BLUETOOTH (pagina 9)
- 2 Apăsăți SRC pentru a selecta [PANDORA USB] sau [BT PANDORA].
- 3 Lansați aplicația Pandora® pe dispozitivul dvs. mobil.
- 4 Apăsăți PAUSE pentru a porni redarea.



## Dacă apare numărul dispozitivului

Asigurați-vă că se afișează aceleași cifre (de ex., 123456) pe această unitate și dispozitivul mobil, apoi apăsați ENTER pe această unitate și selectați [Yes] pe dispozitivul mobil.

## La activarea funcției BLUETOOTH

Puteți regla nivelul volumului.

Apăsați MENU și selectați [SET SOUND] → [SET BTA VOL] (pagina 22).

---

## Operațiuni disponibile în Pandora®

### Feedback „Thumbs”

Feedbackul de „Aprobare” sau „Dezaprobare” vă permite să personalizați posturile.

- 1 În timpul redării, apăsați ▲ (Aprobare) sau ▼ (Dezaprobare).

### Utilizarea listei de posturi

Lista de posturi vă permite să selectați cu ușurință postul dorit.

- 1 În timpul redării, apăsați Q (navigare).
- 2 Apăsați SEEK + pentru a selecta ordinea de sortare [BY DATE] sau [A TO Z].
- 3 Rotiți selectorul de control pentru a selecta postul dorit, apoi apăsați-l. Pornește redarea.

### Efectuarea de marcaje

Piesa redată momentan poate fi marcată și memorată în contul dvs. Pandora®.

- 1 În timpul redării, apăsați MODE.

## Apelare în regim „mâini libere” (doar prin BLUETOOTH)

Pentru a folosi un telefon mobil, conectați-l la această unitate. Pentru detalii, consultați „Pregătirea unui dispozitiv BLUETOOTH” (pagina 8).



---

## Primirea unui apel

- 1 Apăsați CALL atunci când primiți un apel cu ton de apel.

Apelul telefonic începe.

### Notă

Tonul de apel și vocea apelantului sunt scoase doar prin boxe frontale.

### Pentru a respinge un apel

Apăsați și țineți apăsat OFF timp de 1 secundă.

### Pentru a încheia apelul

Apăsați din nou CALL.

---

## Efectuarea unui apel telefonic

Puteți efectua un apel din agenda telefonului sau din istoricul de apeluri dacă ați conectat un telefon mobil care acceptă PBAP (Phone Book Access Profile).

### Din agenda telefonului

- 1 Apăsați CALL, rotiți selectorul de control pentru a selecta [BOOK BOOK], apoi apăsați-l.
- 2 Rotiți selectorul de control pentru a selecta o inițială din lista de inițiale, apoi apăsați-l.

- 3 **Rotiți selectorul de control pentru a selecta un nume din lista de nume, apoi apăsați-l.**
- 4 **Rotiți selectorul de control pentru a selecta un număr din lista de numere, apoi apăsați-l.**  
Apelul telefonic începe.

### Din istoricul apelurilor

- 1 **Apăsați CALL, rotiți selectorul de control pentru a selecta [RECENT CALL], apoi apăsați-l.**  
Apare o listă cu istoricul de apeluri.
- 2 **Rotiți selectorul de control pentru a selecta un nume sau un număr de telefon din istoricul de apeluri, apoi apăsați-l.**  
Apelul telefonic începe.

### Prin introducerea numărului de telefon

- 1 **Apăsați CALL, rotiți selectorul de control pentru a selecta [DIAL NUMBER], apoi apăsați-l.**
- 2 **Rotiți selectorul de control pentru a introduce numărul de telefon și la final selectați [ ] (spațiu), apoi apăsați ENTER\*.**  
Apelul telefonic începe.

\* Pentru a muta indicatorul digital, apăsați SEEK +/-.

#### Notă

Pe afișaj apare [ ] în locul [#].

### Prin reapelare

- 1 **Apăsați CALL, rotiți selectorul de control pentru a selecta [REDIAL], apoi apăsați-l.**  
Apelul telefonic începe.

### Cu număr presetat

- 1 **Apăsați SRC pentru a selecta [BT PHONE].**
- 2 **Apăsați un buton numeric (între 1 și 6) pentru a selecta contactul pe care doriți să îl apelați.**
- 3 **Apăsați ENTER.**  
Apelul telefonic începe.

### Presetarea numerelor de telefon

Puteți stoca până la 6 contacte în memoria de apeluri presetate.

- 1 **Selectați numărul de telefon pe care doriți să îl introduceți în memoria de apeluri presetate, din agenda telefonului, istoricul de apeluri sau prin introducerea directă a numărului de telefon.**  
Numărul de telefon apare pe afișajul unității.
- 2 **Apăsați și țineți apăsat un buton numeric (între 1 și 6) până când apare [MEM].**  
Contactul este memorat cu numărul de presetare selectat.

### Cu etichete vocale

Puteți efectua un apel prin rostirea etichetei vocale memorate pe un telefon mobil conectat prevăzut cu funcție de apelare vocală.

- 1 **Apăsați CALL, rotiți selectorul de control pentru a selecta [VOICE DIAL], apoi apăsați-l.**  
Sau, apăsați și țineți apăsat VOICE cel puțin 2 secunde.
- 2 **Rostiți eticheta vocală stocată pe telefonul mobil.**  
Vocea este recunoscută iar apelul este efectuat.

### Pentru revocarea apelării vocale

Apăsați VOICE.

## Operațiuni disponibile în timpul apelului

### Pentru a regla volumul tonului de apel

Rotiți selectorul de control în timpul primirii apelului.

### Pentru a regla volumul vocii interlocutorului

Rotiți selectorul de control în timpul apelului.

### Pentru a regla volumul pentru interlocutor (reglarea amplificării microfonului)

Apăsați MIC.

Niveluri de volum reglabile: [MIC-LOW], [MIC-MID], [MIC-HI].

### Pentru a reduce ecoul și zgomotul (Modul Corector ecou/Corector zgomot)

Țineți apăsat MIC.

Mod setabil: [EC/NC-1], [EC/NC-2].

### Pentru a comuta între modul „mâini libere” și modul portabil

În timpul unui apel, apăsați MODE pentru a comuta semnalul audio al apelului telefonic de pe unitate pe telefonul mobil.

#### Notă

În funcție de telefonul mobil, este posibil ca această operație să nu fie disponibilă.

## Funcții utile

## Utilizarea Siri Eyes Free

Siri Eyes Free vă permite să folosiți un dispozitiv iPhone în regim „mâini libere” doar cu ajutorul microfonului. Această funcție impune conectarea unui dispozitiv iPhone la unitate prin BLUETOOTH. Compatibilitatea este limitată la telefoanele iPhone 4s sau o versiune mai recentă. Asigurați-vă că dispozitivul iPhone este actualizat cu cea mai recentă versiune iOS.

În prealabil, trebuie să parcurgeți pașii de înregistrare BLUETOOTH și de configurare a conexiunii pentru iPhone și unitate. Pentru detalii, consultați „Pregătirea unui dispozitiv BLUETOOTH” (pagina 8).

### 1 Activați funcția Siri pe iPhone.

Pentru detalii, consultați instrucțiunile de utilizare primite împreună cu telefonul iPhone.

### 2 Apăsați și țineți apăsat VOICE cel puțin 2 secunde.

Apare afișajul de comandă vocală.

### 3 După ce telefonul iPhone emite semnalul sonor, vorbiți în microfon.

Telefonul iPhone emite din nou un semnal sonor și aplicația Siri începe să răspundă.

### Pentru a dezactiva Siri Eyes Free

Apăsați VOICE.

#### Note

- În funcție de condițiile de utilizare, este posibil ca telefonul iPhone să nu vă recunoască vocea. (De exemplu, dacă vă aflați într-o ambarcațiune în mișcare).
- Siri Eyes Free poate funcționa necorespunzător sau timpul de răspuns poate fi lung în locurile în care există probleme de recepție a semnalelor iPhone.
- În funcție de starea de funcționare a telefonului iPhone, Siri Eyes Free poate funcționa necorespunzător sau se poate închide.
- Dacă redați o piesă de pe iPhone folosind conexiunea audio BLUETOOTH, atunci când porniți redarea piesei prin BLUETOOTH, funcția Siri Eyes Free se închide automat, iar unitatea comută la sursa audio BLUETOOTH.

- Dacă activați Siri Eyes Free în timpul redării audio, unitatea poate comuta la sursa audio BLUETOOTH chiar dacă nu specificați nicio piesă pentru redare.
- În cazul în care conectați telefonul iPhone la portul USB, Siri Eyes Free poate funcționa necorespunzător sau se poate închide.
- În cazul în care conectați telefonul iPhone la unitate prin intermediul USB, nu activați Siri de pe iPhone. Siri Eyes Free poate funcționa necorespunzător sau se poate închide.
- Sunetul este dezactivat cât timp este activată funcția Siri Eyes Free.

## Setări

### Revocarea modului DEMO

Puteți revoca afișajul demonstrației care apare atunci când sursa este dezactivată și se afișează ceasul.

- 1 Apăsați MENU, rotiți selectorul de control pentru a selecta [SET GENERAL], apoi apăsați-l.**
- 2 Rotiți selectorul de control pentru a selecta [SET DEMO], apoi apăsați-l.**
- 3 Rotiți selectorul de control pentru a selecta [SET DEMO-OFF], apoi apăsați-l.** Setarea este terminată.
- 4 Apăsați ↩ (înapoi) de două ori.** Afișajul revine la modul de recepție/redare normal.

### Efectuarea setărilor de bază

Puteți seta elementele din următoarele categorii de configurare:

Configurare generală (GENERAL), Configurarea sunetului (SOUND), Configurarea afișajului (DISPLAY), Configurarea BLUETOOTH (BT) (Funcția nu este disponibilă dacă ați selectat BT phone).

- 1 Apăsați MENU.**
- 2 Rotiți selectorul de control pentru a selecta categoria de configurare, apoi apăsați-l.** Elementele care pot fi setate diferă în funcție de sursă și de setări.
- 3 Rotiți selectorul de control pentru a selecta opțiunile, apoi apăsați-l.**

**Pentru a reveni la afișajul anterior**

Apăsați ↩ (înapoi).

---

## Configurare generală (GENERAL)

---

### DEMO (demonstrație)

Activează demonstrația: [ON], [OFF].

---

### CLOCK-ADJ (reglare ceas) (pagina 8)

---

### TUNER-STP (pas tuner) (pagina 8)

(Funcția este disponibilă doar dacă sursa este dezactivată și se afișează ceasul).

---

### CAUT ALM (alarmă de atenționare)

Activează alarma de atenționare: [ON], [OFF] (pagina 7).

(Funcția este disponibilă doar dacă sursa este dezactivată și se afișează ceasul).

---

### BEEP

Activează semnalul sonor: [ON], [OFF].

---

### AUTO OFF

Se oprește automat după un interval de timp dorit atunci când unitatea este oprită: [NO], [30S] (30 secunde), [30M] (30 minute), [60M] (60 minute).

---

### CT (oră pe ceas)

Activează funcția CT: [ON], [OFF].

---

### BTM (Best tuning memory) (pagina 12)

(Funcția este disponibilă doar dacă ați selectat tunerul).

---

### PARENTAL

Setează controlul parental la [ON], [OFF] și editează codul de acces (pagina 14).

(Funcție disponibilă doar dacă se selectează SiriusXM.)

---

### SXMRESET (resetare SiriusXM)

Inițializează setările tunerului de conectare pentru vehicule SiriusXM (canale presetate/blocare parental): [YES], [NO].

(Funcție disponibilă doar dacă se selectează SiriusXM.)

---

---

## Configurarea sunetului (SOUND)

---

Acest meniu de configurare este disponibil dacă se selectează orice sursă, cu excepția telefonul BT.

---

### EQ5 PRESET

Selectează o curbă de egalizator dintre cele 10 curbe de egalizator sau setarea de dezactivare: [OFF], [R&B], [ROCK], [POP], [DANCE], [HIP-HOP], [ELECTRONICA], [JAZZ], [SOUL], [COUNTRY], [CUSTOM].

Setarea curbei de egalizator poate fi memorată pentru fiecare sursă în parte.

---

### EQ5 SETTING

Setează [CUSTOM] pentru EQ5.

#### BASE

Selectează o curbă de egalizator presetată ca bază pentru particularizare suplimentară: [BAND1] (frecvență joasă), [BAND2] (frecvență medie-joasă), [BAND3] (frecvență medie), [BAND4] (frecvență medie-înaltă), [BAND5] (frecvență înaltă).

Nivelul volumului este reglabil de la -10 dB la +10 dB în intervale de 1 dB.

---

### BALANCE

Ajustează balansul sunetului: [RIGHT-15] – [CENTER] – [LEFT-15].

---

### FADER

Ajustează nivelul relativ: [FRONT-15] – [CENTER] – [REAR-15].

---

### S.WOOFER (subwoofer)

#### SW LEVEL (nivel subwoofer)

Ajustează nivelul volumului pentru subwoofer: [+6 dB] – [0 dB] – [-6 dB], [ATT].

(Pentru cea mai mică setare se afișează [ATT]).

#### SW PHASE (fază subwoofer)

Selectează faza subwooferului: [NORM], [REV].

#### LPF FREQ (frecvență filtru trecere bandă joasă)

Selectează frecvența de întrerupere pentru subwoofer: [80Hz], [100Hz], [120Hz].

---

---

**AUX VOL** (nivel volum AUX)

Reglează nivelul volumului pentru fiecare dispozitiv auxiliar conectat: [+18 dB] – [0 dB] – [-8 dB].

Această setare anulează necesitatea de a regla nivelul volumului între surse.

---

**BTA VOL** (nivel volum BLUETOOTH audio)

Reglează nivelul volumului pentru fiecare dispozitiv BLUETOOTH conectat: [+6 dB] – [0 dB] – [-6 dB].

Această setare anulează necesitatea de a regla nivelul volumului între surse.

---

---

## Configurarea afișajului (DISPLAY)

---

**DIMMER**

Modifică luminozitatea afișajului: [ON], [OFF].

---

**SND SYNC** (sincronizare sunet)

Activează sincronizarea iluminării cu sunetul: [ON], [OFF].

---

**AUTO SCR** (defilare automată)

Defilează automat elementele lungi: [ON], [OFF].  
(Funcția nu este disponibilă dacă ați selectat AUX sau tunerul).

---

---

## Configurarea BLUETOOTH (BT)

---

**PAIRING** (pagina 9)

---

**PHONE BOOK** (pagina 17)

---

**REDIAL** (pagina 18)

---

**RECENT CALL** (pagina 18)

---

**VOICE DIAL** (pagina 18)

---

**DIAL NUMBER** (pagina 18)

---

---

**RINGTONE**

Stabilește dacă această unitate sau telefonul mobil conectat emite tonul de apel: [1] (această unitate), [2] (telefonul mobil).

---

**AUTO ANS** (răspuns automat)

Setează această unitate să răspundă automat unui apel primit: [OFF], [1] (după cca. 3 secunde), [2] (după cca. 10 secunde).

---

**AUTOPAIR** (împerechere automată)

Pornește automat împerecherea BLUETOOTH dacă un dispozitiv iOS versiune 5.0 sau mai recentă este conectat prin USB: [ON], [OFF].

---

**BT SIGNAL** (semnal BLUETOOTH) (pagina 10)

Activează/dezactivează funcția BLUETOOTH.

---

**BT INIT** (inițializare BLUETOOTH)

Inițializează toate setările asociate cu funcțiile BLUETOOTH (informații de împerechere, număr presetat, informații despre dispozitiv etc.): [YES], [NO].

Înainte de casarea unității, inițializați toate setările.

(Funcția este disponibilă doar dacă sursa este dezactivată și se afișează ceasul).

---

## Informații suplimentare

### Măsurile de precauție

- Lăsați unitatea să se răcească în prealabil, în cazul în care ambarcațiunea a fost amarată în lumina directă a soarelui.
- Nu lăsați panoul frontal sau dispozitivele audio în interiorul ambarcațiunii, deoarece acestea pot funcționa necorespunzător din cauza temperaturii ridicate cauzate de expunerea directă la razele soarelui.
- Antena electrică se stinge automat.

### Pentru menținerea unui sunet de înaltă calitate

Nu vărsați lichide pe unitate.

### Ordinea de redare a fișierelor audio

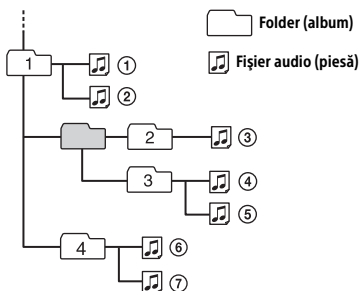

## Despre iPod

- Puteți conecta următoarele modele de iPod. Actualizați dispozitivele iPod cu cea mai recentă versiune software înainte de utilizare.

Modelele iPhone/iPod compatibile

Model compatibil	USB
iPhone 6 Plus	○
iPhone 6	○
iPhone 5s	○
iPhone 5c	○
iPhone 5	○
iPhone 4s	○
iPhone 4	○
iPhone 3GS	○
iPod touch (a 5-a generație)	○
iPod touch (a 4-a generație)	○
iPod touch (a 3-a generație)	○
iPod classic	○
iPod nano (a 7-a generație)	○
iPod nano (a 6-a generație)	○
iPod nano (a 5-a generație)	○

- „Made for iPod” și „Made for iPhone” înseamnă că un accesoriu electronic a fost conceput pentru a se conecta în mod specific la iPod sau, respectiv, la iPhone și că respectarea standardelor de performanță Apple a fost certificată de către dezvoltator. Compania Apple nu este responsabilă pentru funcționarea acestui dispozitiv și nici pentru conformitatea acestuia cu standardele de siguranță și de reglementare. Rețineți că utilizarea acestui accesoriu cu iPod sau iPhone poate afecta performanța în regim de funcționare wireless.

Dacă aveți întrebări sau probleme legate de unitate care nu sunt prezentate în acest manual, consultați cel mai apropiat distribuitor Sony.

## Întreținere

### Înlocuirea bateriei cu litiu a telecomenzii

În condiții normale, bateria va dura aproximativ 1 an. (Durata de utilizare poate fi mai scurtă, în funcție de condițiile de utilizare).

Dacă bateria se descarcă, raza de acțiune a telecomenzii se reduce.

### ATENȚIE

Există pericol de explozie în cazul în care bateria este înlocuită în mod incorect. Înlocuiți-o doar cu un tip de baterie identic sau echivalent.

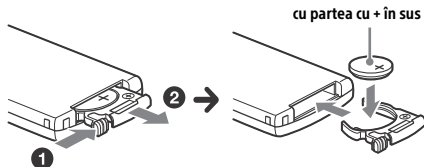

### Note cu privire la bateria cu litiu

- Nu lăsați bateria cu litiu la îndemâna copiilor. Dacă bateria este înghițită, consultați imediat un medic.
- Ștergeți bateria cu o cârpă uscată pentru a asigura un contact bun.
- Asigurați-vă că respectați polaritatea corectă atunci când instalați bateria.
- Nu atingeți bateria cu pensete metalice, deoarece există posibilitatea producerii unui scurtcircuit.

### Curățarea conectorilor

Unitatea poate să nu funcționeze corespunzător în cazul în care conectorii dintre unitate și panoul frontal nu sunt curățați. Pentru a preveni acest lucru, desprindeți panoul frontal (pagina 7) și curățați conectorii cu un bețișor cu vată. Nu apăsați foarte puternic. În caz contrar, conectorii se pot deteriora.

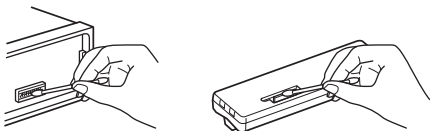

### Note

- Din motive de siguranță, opriți contactul mașinii înainte de a curăța conectorii și scoateți cheia din contact.
- Nu atingeți niciodată conectorii direct cu degetele sau cu un dispozitiv metallic.

## Specificații

**PENTRU CLIEȚII DIN S.U.A. NU SE APLICĂ PENTRU CANADA, INCLUSIV PROVINCIA QUEBEC.**

### SPECIFICAȚII PUTERE AUDIO



Standard CEA2006

Putere de ieșire: 17 wați RMS x 4 la

4 ohmi < 1% THD+N

Raport SN: 80 dBA

(referință: 1 watt în 4 ohmi)

### Secțiunea tuner

#### FM

Interval de acord:

87,5 – 108 MHz (la pas de 50 kHz)

87,5 – 108 MHz (la pas de 100 kHz)

87,5 – 107,9 MHz (la pas de 200 kHz)

Pas de acordare FM:

50 kHz/100 kHz/200 kHz comutabil

Terminal antenă (aeriană):

Conector pentru antenă (aeriană) externă

Frecvență intermediară:

FM CCIR: între 1.956,5 - 487,3 kHz și

între +500,0 Hz și +2.095,4 kHz

Sensibilitate utilă: 7 dBf

Selectivitate: 75 dB la 400 kHz

Raport semnal/zgomot: 73 dB

Separație: 50 dB la 1 kHz

Răspuns în frecvență: 20 – 15.000 Hz

#### AM

Interval de acord:

531 – 1.602 kHz (la pas de 9 kHz)

530 – 1.710 kHz (la pas de 10 kHz)

Pas de acordare AM:

9 kHz/10 kHz comutabil

Terminal antenă (aeriană):

Conector pentru antenă (aeriană) externă

Sensibilitate: 26 μV



## Secțiunea player USB

Interfață: USB (Viteză completă)

Curent maxim: 1 A

Numărul maxim de piese recunoscut:

– foldere (albume): 256

– fișiere (piese) per folder: 256

Codec corespunzător:

MP3 (.mp3)

Rată de biți: 8 – 320 kbps (acceptă VBR  
(rată de biți variabilă))

Rată de eșantionare: 16 – 48 kHz

WMA (.wma)

Rată de biți: 32 – 192 kbps (acceptă VBR  
(rată de biți variabilă))

Rată de eșantionare: 32 kHz, 44,1 kHz, 48 kHz

FLAC (.flac)

Adâncime biți: 16 biți, 24 biți

Rată de eșantionare: 44,1 kHz, 48 kHz

## Comunicare wireless

Sistem de comunicare:

BLUETOOTH Standard versiunea 3.0

Leșire:

BLUETOOTH Standard clasa de putere 2  
(Max. +4 dBm)

Rază maximă de comunicare\*1:

Spațiu liber, aprox. 10 m

Bandă de frecvență:

Banda 2,4 GHz (2,4000 – 2,4835 GHz)

Metodă de modulare: FHSS

Profile compatibile cu BLUETOOTH\*2:

A2DP (Advanced Audio Distribution Profile) 1.3

AVRCP (Audio Video Remote Control Profile) 1.3

HFP (Handsfree Profile) 1.6

PBAP (Phone Book Access Profile)

Codec corespunzător:

SBC (.sbc)

\*1 Raza efectivă va varia în funcție de factori precum obstacolele dintre dispozitive, câmpurile magnetice din jurul unui cuptor cu microunde, electricitatea statică, sensibilitatea recepției, performanța antenei (aeriene), sistemul de operare, aplicația software etc.

\*2 Profilurile standard BLUETOOTH indică scopul comunicației BLUETOOTH între dispozitive.

## Secțiunea amplificator de putere

Leșire: Leșiri boxe

Impedanță boxe: 4 – 8 ohmi

Putere de ieșire maximă: 55 W × 4 (la 4 ohmi)

## Generalități

Leșiri:

Terminal ieșiri audio (REAR, SUB)

Terminal de control antenă (aeriană) electrică/  
amplificator de putere (REM OUT)

Intrări:

Terminal de intrare SiriusXM (doar pentru  
S.U.A./Canada)

Terminal de intrare telecomandă

Terminal de intrare antenă (aeriană)

Mufă de intrare AUX (mini mufă stereo)

Port USB

Necesar de putere: Baterie de ambarcațiune 12 V CC  
(masă (împământare) negativă)

Consum de curent nominal: 10 A

Dimensiuni:

Aprox. 178 mm × 50 mm × 120 mm (l/i/a)

Dimensiuni de montare:

Aprox. 182 mm × 53 mm × 102 mm (l/i/a)

Masă: Aprox. 0,7 kg

Conținutul pachetului:

Unitate principală (1)

Telecomandă (1): RM-X231

Componente pentru instalare și conectare (1 set)

Accesorii/echipamente opționale\*:

Tuner de conectare pentru vehicule SiriusXM:  
SXV100

Telecomandă maritimă: RM-X11M

\* Cu excepția telecomenzii maritime RM-X11M, accesoriile/echipamentele nu sunt rezistente la apă. Nu expuneți la apă.

Este posibil ca distribuitorul dvs. să nu vă furnizeze toate accesoriile menționate mai sus. Solicitați informații detaliate de la distribuitor.

Designul și specificațiile se pot modifica fără a notificare prealabilă.

## Drepturi de autor



Tunerul de conectare pentru vehicule și abonamentul SiriusXM sunt comercializate separat. [www.siriusxm.com](http://www.siriusxm.com)

Sirius, XM și toate mărcile și siglele asociate sunt mărci comerciale ale Sirius XM Radio Inc. Toate drepturile sunt rezervate.

Marca cuvântului și siglele Bluetooth® sunt mărci comerciale înregistrate deținute de Bluetooth SIG, Inc. și orice utilizare a unor astfel de mărci de către Sony Corporation se face în baza unei licențe. Alte mărci comerciale și denumiri comerciale aparțin deținătorilor de drept ai acestora.

Marca N este marcă comercială sau marcă comercială înregistrată a NFC Forum, Inc. în Statele Unite ale Americii și în alte țări.

Windows Media este marcă comercială înregistrată sau marcă comercială a Microsoft Corporation în Statele Unite și/sau în alte țări.

Acest produs este protejat prin anumite drepturi de proprietate intelectuală ale Microsoft Corporation. Utilizarea sau distribuirea unei astfel de tehnologii în afara acestui produs este interzisă dacă nu se deține o licență din partea Microsoft sau a unei sucursale autorizate Microsoft.

iPhone, iPod, iPod classic, iPod nano, iPod touch și Siri sunt mărci comerciale ale Apple Inc., înregistrate în S.U.A. și în alte țări.

Tehnologia de codificare audio MPEG Layer-3 și brevetele sunt utilizate sub licență Fraunhofer IIS și Thomson.

Pandora®, sigla Pandora® și imaginea comercială Pandora® sunt mărci comerciale sau mărci comerciale înregistrate ale Pandora Media, Inc., utilizate doar cu permisiune.

Google, Google Play și Android sunt mărci comerciale ale Google Inc.

## libFLAC

Drepturi de autor (C) 2000-2009 Josh Coalson  
Drepturi de autor (C) 2011-2013 Xiph.Org Foundation

Redistribuirea și utilizarea sub formă de cod sursă și sub formă digitală, cu sau fără modificare, este permisă doar dacă sunt respectate următoarele condiții:

- Redistribuirile codului sursă trebuie să păstreze notificarea drepturilor de autor de mai sus, prezentele condiții și următoarele precizări legale.
- Redistribuirile în formă digitală trebuie să reproducă în documentație și/sau în alte materiale furnizate în cadrul distribuției notificarea drepturilor de autor de mai sus, prezentele condiții și următoarele precizări legale.
- Numele Xiph.org Foundation sau numele contribuitorilor săi nu pot fi utilizate pentru a susține sau a promova produse derivate din acest software fără permisiune prealabilă specifică scrisă.

ACEST SOFTWARE ESTE FURNIZAT DE DEȚINĂTORII ȘI CONTRIBUITORII DREPTURILOR DE AUTOR „CA ATARE” ȘI ESTE NEGATĂ ORICE GARANȚIE EXPRESĂ SAU IMPLICITĂ, INCLUZÂND, DAR FĂRĂ A SE LIMITA LA, GARANȚIILE IMPLICITE DE VANDABILITATE ȘI COMPATIBILITATE CU UN ANUMIT SCOP. FUNDAȚIA SAU CONTRIBUABILII NU VOR FI ÎN NICIO CIRCUMSTANȚĂ RĂSPUNZĂTORI PENTRU NICIO PAGUBĂ DIRECTĂ, INDIRECTĂ, INCIDENTALĂ, SPECIALĂ, TIPICĂ SAU ÎN CONSECINȚĂ (INCLUZÂND, FĂRĂ A SE LIMITA LA ACESTEA, PROCURAREA BUNURILOR SAU SERVICIILOR DE SCHIMB, ÎNTRERUPEREA UTILIZĂRII, PIERDEREA DE DATE SAU DE PROFITURI SAU ÎNTRERUPEREA ACTIVITĂȚII) DIN NICIO CAUZĂ ȘI CONFORM NICIUNEI TEORII A RESPONSABILITĂȚII, INDIFERENT DACĂ ESTE DE TIP CONTRACTUAL, DE RĂSPUNDERE STRICTĂ SAU DE NATURĂ PENALĂ (INCLUZÂND NEGLIJENȚA SAU ALTE SITUAȚII SIMILARE), CARE AR PUTEA REZULTA ÎN ORICE MOD DIN UTILIZAREA ACESTUI SOFTWARE, CHIAR DACĂ AR EXISTA INFORMAȚII PRIVIND ASEMENEA PAGUBE.

---

## Depanare

Următoarea listă de verificare vă va ajuta să remediați problemele cu care se poate confrunta unitatea.

Înainte de a parcurge lista de verificare de mai sus, verificați conexiunile și procedurile de operare. Pentru detalii cu privire la utilizarea siguranței și scoaterea unității din bord, consultați „Conectare/Instalare” (pagina 33). În cazul în care nu reușiți să remediați problema, vizitați site-ul de asistență menționat pe ultima copertă.

---

### Generalități

#### Unitatea nu este alimentată.

- Dacă unitatea este oprită iar afișajul dispare, unitatea nu poate fi operată cu ajutorul telecomenzii.
  - Porniți unitatea.

---

#### Unitatea nu emite niciun sunet sau sunetul este foarte slab.

- Poziția atenuatorului [FADER] nu este setată pentru un sistem cu 2 boxe.
- Volumul unității și/sau al dispozitivului conectat este foarte scăzut.
  - Măriți volumul unității și al dispozitivului conectat.

---

#### Nu se emite niciun semnal sonor.

- Ați conectat un amplificator de putere opțional și nu se utilizează amplificatorul încorporat.

---

#### Conținutul memoriei a fost șters.

- Cablul de alimentare sau bateria au fost deconectate sau nu sunt conectate corect.

---

#### Posturile memorate și ora corectă au fost șterse. S-a ars siguranța.

#### Scoate un zgomot la comutarea poziției contactului.

- Cablurile nu sunt cuplate corect la conectorul ambarcațiunii de alimentare a accesoriilor.

---

#### În timpul redării sau recepției, pornește modul demonstrație.

- Dacă nu se efectuează nicio operațiune timp de 5 minute cu modul [DEMO-ON] setat, se activează modul demonstrație.
  - Setati [DEMO-OFF] (pagina 21).

---

#### Afișajul dispare din/nu apare în fereastra de afișaj.

- Variatorul este setat pe [DIM-ON] (pagina 22).
- Afișajul dispare dacă țineți apăsat OFF.
  - Apăsați OFF pe unitate până când apare afișajul.
- Conectorii sunt murdari (pagina 24).

---

#### Afișajul/iluminarea clipește.

- Alimentarea nu este suficientă.
  - Verificați dacă bateria ambarcațiunii furnizează suficientă energie la unitate. (Necesarul de energie este de 12 V c.c.)

---

#### Butoanele de operare nu funcționează.

- Conexiunea nu este corectă.
  - Verificați conexiunea unității.
- Dacă situația nu se ameliorează, apăsați DSPL și  (înapoi)/MODE cel puțin 2 secunde, pentru a reseta unitatea. Conținutul memoriei este șters. Pentru siguranța dumneavoastră, nu resetați unitatea în timp ce conduceți.

---

### Recepție radio

#### Nu se poate recepționa posturile. Sunetul este întrerupt de zgomot.

- Conexiunea nu este corectă.
  - Dacă ambarcațiunea dvs. prezintă o antenă radio încorporată (aeriană) în lunetă/geamul lateral, conectați un fir REM OUT (albastru/cu dungi albe) sau firul de alimentare accesoriu (roșu) la firul de alimentare al unui amplificator de antenă (aeriană) al ambarcațiunii.
  - Verificați conexiunea antenei (aeriene) a ambarcațiunii.
  - Dacă antena (aeriană) automată nu se extinde, verificați conexiunea cablului antenei (aeriene) electrice.
- Setarea pasului de acordare a fost ștearsă.
  - Setati din nou pasul de acordare (pagina 8).

---

**Nu este posibilă acordarea prestată.**

→ Semnalul de transmisie este prea slab.

## RDS

**PTY afișează [- - - - -].**

→ Postul curent nu este un post RDS.

→ Nu s-au recepționat datele RDS.

→ Postul nu specifică tipul de program.

## Redarea de pe dispozitive USB

**Nu puteți reda printr-un hub USB.**

→ Această unitate nu recunoaște dispozitivele USB conectate printr-un hub USB.

---

**Redarea de pe un dispozitiv USB începe într-un interval de timp mai lung.**

→ Dispozitivul USB conține fișiere înregistrate cu o structură arborescentă complicată.

---

**Sunetul este intermitent.**

→ Sunetul poate fi intermitent la o rată de biți ridicată.

→ Este posibil ca fișierele DRM (Digital Rights Management) să nu poată fi redade în unele cazuri.

---

**Fișierul audio nu poate fi redat.**

→ Dispozitivele USB formate cu alte sisteme de fișiere decât FAT16 sau FAT32 nu sunt acceptate.\*

\* Această unitate acceptă FAT16 și FAT32, însă este posibil ca unele dispozitive USB să nu suporte toate aceste sisteme FAT. Pentru detalii, consultați instrucțiunile de utilizare ale fiecărui dispozitiv USB sau contactați producătorul.

## Funcția NFC

---

**Conexiunea cu o singură atingere (NFC) nu este posibilă.**

→ Dacă telefonul inteligent nu răspunde la atingere.

– Verificați dacă funcția NFC a telefonului inteligent este pornită.

– Aduceți marca N de pe telefonul inteligent mai aproape de N de pe această unitate.

– Dacă telefonul inteligent este introdus într-o carcasă, scoateți carcasa.

→ Sensibilitatea de recepție NFC depinde de dispozitiv.

În cazul în care conectarea cu o singură atingere la telefonul inteligent nu reușește în mod repetat, stabiliți conexiunea BLUETOOTH manual.

## Funcția BLUETOOTH

---

**Dispozitivul conectat nu detectează această unitate.**

→ Înainte de realizarea împerecherii, setați această unitate în modul standby de împerechere.

→ În timp ce este conectat la un dispozitiv BLUETOOTH, această unitate nu poate fi detectată pe alt dispozitiv.

– Întrerupeți conexiunea curentă și căutați această unitate pe celălalt dispozitiv.

→ După împerecherea cu dispozitivul, activați ieșirea semnalului BLUETOOTH (pagina 10).

---

**Conexiunea nu este posibilă.**

→ Conexiunea este controlată unilateral (de această unitate sau de dispozitivul BLUETOOTH), nu de ambele dispozitive.

– Conectați această unitate de pe dispozitivul BLUETOOTH sau invers.

---

**Numele dispozitivului detectat nu apare.**

→ În funcție de starea celui alt dispozitiv, numele poate să nu fie obținut.

---

### **Nu se emite niciun ton de apel.**

- Reglați volumul rotind selectorul de control în timpul primirii apelului.
- În funcție de dispozitivul conectat, este posibil ca semnalul de apel să nu fie transmis corect.
  - Setați [RINGTONE] pe [1] (pagina 22).
- Boxele frontale nu sunt conectate la unitate.
  - Conectați boxele frontale la unitate. Tonul de apel este scos doar prin boxele frontale.

---

### **Nu se aude vocea interlocutorului.**

- Boxele frontale nu sunt conectate la unitate.
  - Conectați boxele frontale la unitate. Vocea apelantului este scoasă doar prin boxele frontale.

---

### **Interlocutorul spune că volumul este prea scăzut sau prea ridicat.**

- Reglați volumul corect cu funcția de reglare a amplificării microfonului (pagina 19).

---

### **Conversațiile telefonice conțin ecou sau zgomot.**

- Reduceți volumul.
- Setați modul EC/NC pe [EC/NC-1] sau [EC/NC-2] (pagina 19).
- Dacă zgomotul ambiant, diferit de sunetul apelului telefonic, este puternic, încercați să îl reduceți.

De exemplu: Dacă aveți o fereastră deschisă și se aude zgomotul exterior etc., închideți fereastra. Dacă zgomotul aparatului de aer condiționat este puternic, reduceți nivelul aparatului de aer condiționat.

---

### **Telefonul nu este conectat.**

- Dacă redarea se face prin BLUETOOTH audio, telefonul nu va fi conectat chiar dacă apăsați CALL.
  - Conectați de pe telefon.

---

### **Calitatea sunetului telefonului este slabă.**

- Calitatea sunetului telefonului depinde de condițiile de recepție a telefonului mobil.
  - Mutați ambarcațiunea într-un loc cu semnal mai puternic pentru telefonul mobil dacă recepția este slabă.

---

### **Volumul dispozitivului audio conectat este scăzut (ridicat).**

- Nivelul volumului va fi diferit în funcție de dispozitivul audio.
  - Reglați volumul dispozitivului audio conectat la această unitate.

---

### **Sunetul se aude în salturi în timpul redării de pe un dispozitiv audio BLUETOOTH.**

- Reduceți distanța dintre unitate și dispozitivul audio BLUETOOTH.
- Dacă dispozitivul audio BLUETOOTH se află într-o carcasă care întrerupe semnalul, scoateți dispozitivul audio din carcasă în timpul utilizării.
- În apropiere funcționează mai multe dispozitive BLUETOOTH sau alte dispozitive care emit unde radio.
  - Opriiți celelalte dispozitive.
  - Măriți distanța față de celelalte dispozitive.
- Sunetul de redare se oprește temporar în momentul stabilirii conexiunii dintre unitate și telefonul mobil. Aceasta nu reprezintă o defecțiune.

---

### **Dispozitivul audio BLUETOOTH conectat nu poate fi controlat.**

- Asigurați-vă că dispozitivul audio BLUETOOTH conectat acceptă AVRCP.

---

### **Unele funcții nu funcționează.**

- Asigurați-vă că dispozitivul conectat acceptă funcțiile respective.

---

### **Un apel este acceptat fără să acordul dumneavoastră.**

- Telefonul conectat este setat să răspundă automat la apeluri.

---

### **Împerecherea nu a reușit deoarece timpul de conectare a expirat.**

- În funcție de dispozitivul conectat, este posibil ca intervalul de timp pentru împerechere să fie scurt.
  - Încercați să finalizați împerecherea în intervalul respectiv de timp.

---

### **Funcția BLUETOOTH nu funcționează.**

- Opriiți unitatea apăsând pe OFF cel puțin 2 secunde și reporniți unitatea.

---

### **Nu se scoate sunet prin boxele ambarcațiunii în timpul apelului în modul „mâini libere”.**

→ Dacă sunetul este scos pe telefonul mobil, setați telefonul mobil să scoată sunetul prin boxele ambarcațiunii.

---

### **Nu se activează Siri Eyes Free.**

- Efectuați înregistrarea în modul „mâini libere” pentru un iPhone care acceptă Siri Eyes Free.
- Activați funcția Siri pe iPhone.
- Revocați conexiunea BLUETOOTH cu telefonul iPhone și unitatea și restabiliți conexiunea.

---

## **Utilizarea Pandora®**

### **Conectarea la Pandora® nu este posibilă.**

→ Închideți aplicația Pandora® pe dispozitivul mobil și apoi lansați-o din nou.

---

## **Afișaje/Mesaje de eroare**

**HUB NO SUPRT:** Huburile USB nu sunt acceptate.

**IPD STOP:** Redarea de pe iPod a ajuns la final.

→ Operați dispozitivul iPod/iPhone pentru a porni redarea.

**NO DEV:** Un dispozitiv USB nu este conectat sau nu este recunoscut.

→ Asigurați-vă că dispozitivul USB sau cablul USB este conectat bine.

**OVERLOAD:** Dispozitivul USB este supraîncărcat.

- Deconectați dispozitivul USB și apăsați SRC pentru a selecta o altă sursă.
- Dispozitivul USB prezintă o eroare sau este conectat un dispozitiv neacceptat.

**READ:** Se citesc informațiile.

→ Așteptați până când citirea este finalizată și redarea pornește automat. În funcție de organizarea fișierului, este posibil ca intervalul de timp să fie mai lung.

**USB ERROR:** Nu se poate reda de pe dispozitivul USB.

→ Conectați din nou dispozitivul USB.

---

**USB NO MUSIC:** Nu există niciun fișier redabil.

→ Conectați un dispozitiv USB care să conțină fișiere redabile (pagina 25).

---

**USB NO SUPRT:** Dispozitivul USB nu este acceptat.

→ Pentru detalii cu privire la compatibilitatea dispozitivului USB, vizitați site-ul de asistență menționat pe ultima copertă.

---

## **Pentru funcția BLUETOOTH:**

**ERROR:** Operația selectată nu a putut fi realizată.

→ Așteptați puțin și încercați din nou.

**NO DEV:** Dispozitivul BLUETOOTH nu este conectat sau nu este recunoscut.

→ Asigurați-vă că dispozitivul BLUETOOTH este conectat bine sau că conexiunea BLUETOOTH cu dispozitivul BLUETOOTH este stabilă.

**P EMPTY:** Nu este memorat niciun număr de telefon.

**UNKNOWN:** Nu se poate afișa un nume sau un număr de telefon.

**WITHHELD:** Apelantul sună de pe un număr de telefon ascuns.

---

## **Pentru utilizarea Pandora®:**

**CANNOT SKIP:** Omiterea pieselor nu este permisă.

→ Așteptați până când se termină reclama, până când începe piesa următoare sau selectați alt post din listă. Pandora® limitează numărul de omisiuni permise pentru serviciul său.

**NO NETWORK:** Conexiunea la rețea este instabilă sau s-a pierdut.

→ Refaceți conexiunea la rețea pe dispozitiv sau așteptați până când se stabilește conexiunea la rețea.

---

**NO STATION - PLEASE - CREATE - STATION - IN - PANDORA APP:** Niciun post în contul dvs.

→ Creați postul pe dispozitivul mobil.

---

**NOT ALLOWED:** Operațiunea selectată nu este permisă.

- Feedbackul „Thumbs” nu este permis.
  - Așteptați până când se termină reclama.
  - Unele funcții, cum ar fi Shared Station, nu permit feedbackuri. Așteptați până când începe piesa următoare sau selectați alt post din listă.
- Marcarea nu este permisă.
  - Așteptați până când se termină reclama.
  - Selectați altă piesă sau alt post și apoi încercați din nou.

---

**PAN ERROR:** Operația selectată nu a putut fi realizată.

- Așteptați puțin și încercați din nou.

---

**PAN MAINT:** Serverul Pandora® este în curs de întreținere.

- Așteptați puțin și încercați din nou.

---

**PAN NO SUPRT:** Dispozitivul conectat nu este acceptat.

- Pentru detalii referitoare la dispozitivele compatibile, vizitați site-ul de asistență.

---

**PAN OPEN APP:** Pandora® nu funcționează în timpul conectării prin portul USB.

- Lansați aplicația Pandora® pe iPhone.

---

**PAN OPEN APP - PRESS PAUSE:** Pandora® nu funcționează în timpul conectării prin funcția BLUETOOTH.

- Lansați aplicația Pandora® pe dispozitivul mobil, apoi apăsați PAUSE.

---

**PAN RESTRICT:** Pandora® nu este disponibilă în afara țării dvs.

---

**PLEASE LOGIN - PANDORA APP:** Nu sunteți conectat la contul dvs. Pandora®.

- Deconectați dispozitivul, conectați la contul dvs. Pandora®, apoi conectați din nou dispozitivul.

---

**UPDATE PAN:** Este conectată o versiune Pandora® veche.

- Actualizați aplicația Pandora® la cea mai recentă versiune.

---

## Pentru utilizarea SiriusXM:

---

### CH LOCKED

- Canalul pe care l-ați solicitat este blocat de funcția de control parental a radioului. Consultați secțiunea „Pentru a configura un control parental” (pagina 14) pentru informații suplimentare referitoare la funcția de control parental și la modul de accesare a canalelor blocate.

---

### CH UNAVAIL

- Canalul pe care l-ați solicitat nu este un canal SiriusXM valid sau canalul pe care l-ați ascultat nu mai este disponibil.
- De asemenea, este posibil să vedeți scurt acest mesaj la prima conectare a unui tuner de conectare pentru vehicule SiriusXM. Vizitați [www.siriusxm.com](http://www.siriusxm.com) în S.U.A. sau [www.siriusxm.ca](http://www.siriusxm.ca) în Canada pentru informații despre gama de canale SiriusXM.

---

### CHAN UNSUB

- Canalul pe care l-ați solicitat nu este inclus în pachetul abonamentului dvs. SiriusXM sau canalul pe care l-ați ascultat nu mai este inclus în pachetul abonamentului dvs. SiriusXM. Dacă aveți întrebări despre pachetul abonamentului dvs. sau ați dori să vă abonați la acest canal, contactați SiriusXM. În S.U.A., vizitați [www.siriusxm.com](http://www.siriusxm.com) sau sunați la 1-866-635-2349. În Canada, vizitați [www.siriusxm.ca](http://www.siriusxm.ca) sau sunați la 1-877-438-9677.

---

### CHK ANT

- Radioul a detectat o eroare la antena SiriusXM.
- Cablul antenei poate fi deconectat sau deteriorat.
  - Verificați dacă este conectat cablul antenei la tunerul de conectare pentru vehicule SiriusXM.
  - Inspectați cablul antenei, pentru a depista eventualele deteriorări și îndoiri.
  - Înlocuiți antena în cazul în care cablul este deteriorat. Produsele SiriusXM sunt disponibile la distribuitorul local de echipamente audio pentru ambarcațiuni sau online la - [www.shop.siriusxm.com](http://www.shop.siriusxm.com).

---

## CHECK TUNER

- Radioul întâmpină dificultăți de comunicare cu tunerul de conectare pentru vehicule SiriusXM.
- Tunerul poate fi deconectat sau deteriorat.
  - Verificați dacă este conectat corect cablul tunerului de conectare pentru vehicule SiriusXM la radio.

---

## NO SIGNAL

- Tunerul de conectare pentru vehicule SiriusXM întâmpină dificultăți la recepționarea semnalului prin satelit SiriusXM.
  - Verificați dacă ambarcațiunea dvs. se află la exterior sub cerul liber, fără obstacole.
  - Verificați dacă antena cu suport magnetic SiriusXM este montată pe o suprafață metalică la exteriorul ambarcațiunii.
  - Mutăți antena SiriusXM departe de obstacole.
  - Inspectați cablul antenei, pentru a depista eventualele deteriorări și îndoiri.
  - Consultați manualul de instalare a tunerului de conectare pentru vehicule SiriusXM pentru informații suplimentare referitoare la instalarea antenei.
  - Înlocuiți antena în cazul în care cablul este deteriorat. Produsele SiriusXM sunt disponibile la distribuitorul local de echipamente audio pentru ambarcațiuni sau online la - [www.shop.siriusxm.com](http://www.shop.siriusxm.com).

---

## SUBSCRIPTION UPDATE - ENTER TO CONTINUE

- Radioul a detectat o schimbare legată de starea abonamentului dvs. SiriusXM.
  - Apăsați ENTER pentru a șterge mesajul. Dacă aveți întrebări legate de abonamentul dvs., contactați SiriusXM.
    - În S.U.A., vizitați [www.siriusxm.com](http://www.siriusxm.com) sau sunați la 1-866-635-2349.
    - În Canada, vizitați [www.siriusxm.ca](http://www.siriusxm.ca) sau sunați la 1-877-438-9677.

Dacă aceste soluții nu remediază problema, consultați cel mai apropiat distribuitor Sony.



## Conectare/Instalare

### Atenționări

- **Leagați toate cablurile de împământare la un punct de împământare comun.**
- Nu prindeți cablurile în șuruburi sau în piesele mobile (de exemplu în șinele scaunelor).
- Înainte de conectare, dezactivați contactul ambarcațiunii pentru a evita scurtcircuitele.
- Conectați firele de alimentare **galben și roșu** numai după ce toate celelalte cabluri au fost conectate.
- Pentru siguranța dvs., nu uitați să izolați cablurile neconectate libere cu bandă izolatoare.

### Măsurile de precauție

- Alegeți locul de instalare cu atenție pentru ca unitatea să nu vă incomodeze în timp ce conduceți ambarcațiunea sau autoturismul.
- Evitați să instalați unitatea în zone expuse la praf, mizerie, vibrații excesive sau temperaturi ridicate, cum ar fi cele expuse direct la lumina soarelui sau lângă conductele de încălzire.
- Selectați cu atenție locul de montare, pentru a evita deteriorarea internă cauzată de apa care pătrunde în unitate. Zonele expuse la stropi de apă trebuie evitate. Se recomandă capacul impermeabil al sistemului stereo auto (nefurnizat).
- Folosiți doar echipamentele de montare furnizate pentru o instalare sigură.

### Notă cu privire la cablul de alimentare electrică (galben)

Atunci când conectați această unitate împreună cu alte componente stereo, amperajul nominal al circuitului din ambarcațiune la care este conectată unitatea trebuie să fie mai mare decât suma amperajelor nominale ale siguranțelor fiecărei componente.

### Reglarea unghiului de montare

Reglați unghiul de montare la o valoare mai mică de 45°.

## Lista de componente pentru instalare

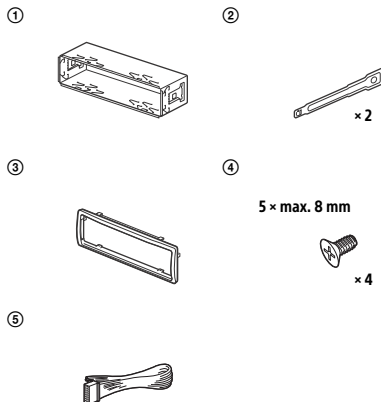

- Această listă de componente nu include tot ce conține pachetul.
- Suportul ① și colierul de protecție ③ sunt atașate la unitate înainte de expediere. Înainte de a monta unitatea, folosiți cheia de deblocare ② pentru a demonta suportul ① de pe unitate. Pentru detalii, consultați „Demontarea colierului de protecție și a suportului” (pagina 35).
- Păstrați cheile de deblocare ② pentru o utilizare ulterioară, deoarece veți avea nevoie de ele atunci când demontați unitatea din ambarcațiune.

# Conexiune

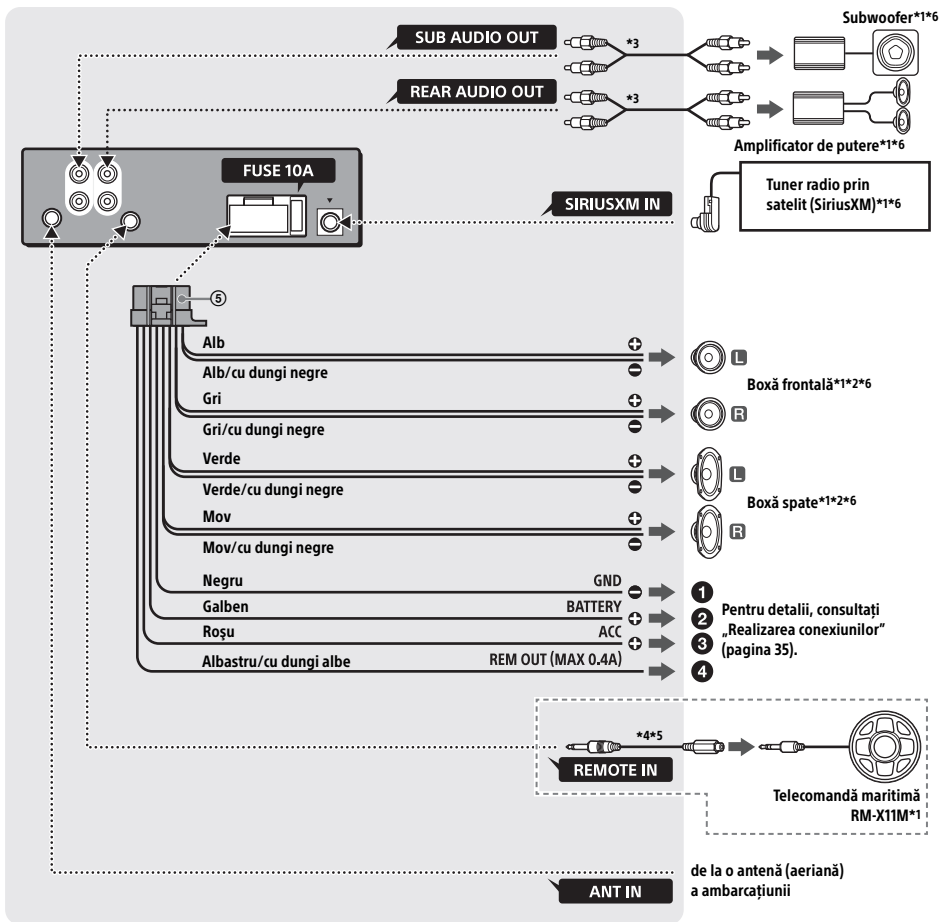

\*1 Nefurnizat

\*2 Impedanță boxe: 4 – 8 Ω × 4

\*3 Cablu cu pini RCA (nefurnizat)

\*4 În funcție de tipul de ambarcațiune, folosiți un adaptor de telecomandă cu fir (nefurnizat).

\*5 Furnizat cu telecomandă maritimă.

\*6 Neimpermeabil

## Realizarea conexiunilor

- 1 La masa bateriei sau la masa blocului de distribuție**  
Conectați mai întâi cablul negru de masă (împământare), apoi conectați cablurile de alimentare galben și roșu.
- 4 La terminalul de alimentare +12 V care este pus sub tensiune continuu**  
Asigurați-vă că ați conectat mai întâi cablul negru de masă (împământare) la baterie sau la masa blocului de distribuție.
- 3 La terminalul de alimentare +12 V care este pus sub tensiune atunci când contactul este setat în poziția pentru accesorii**  
Dacă nu există o poziție pentru accesorii, conectați terminalul de alimentare +12 V (baterie) care este pus sub tensiune continuu. Asigurați-vă că ați conectat mai întâi cablul negru de masă (împământare) la baterie sau la masa blocului de distribuție.
- 4 La cablul de control al antenei electrice (aeriene) sau la cablul de alimentare al amplificatorului antenei (aeriene)**  
Nu trebuie să conectați acest cablu dacă nu există o antenă electrică (aeriană) sau un amplificator de antenă (aeriană) sau în cazul unei antene telescopice manuale (aeriană).  
**La AMP REMOTE IN de pe un amplificator de putere opțional**  
Această conexiune este doar pentru amplificatoare și antene electrice (aeriene). Conectarea oricărui alt sistem poate deteriora unitatea.

## Conexiune ușoară subwoofer

Puteți utiliza un subwoofer fără un amplificator de putere dacă este conectat la cablul unei boxe spate.

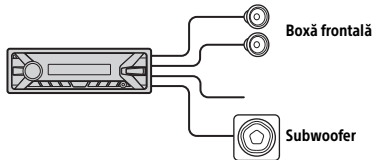

### Notă

Folosiți un subwoofer cu o impedanță de 4 – 8 ohmi și capacități corespunzătoare de gestionare a puterii pentru a evita daunele.

## Conexiune de păstrare a memoriei

Cât timp este conectat cablul de alimentare galben, circuitul de memorie va fi alimentat continuu chiar dacă ați dezactivat contactul.

## Conectarea boxelor

- Înainte de conectarea boxelor, opriți unitatea.
- Folosiți boxe cu o impedanță de 4 – 8 ohmi și capacități corespunzătoare de gestionare a puterii pentru a evita daunele.

## Instalare

### Demontarea colierului de protecție și a suportului

Înainte de a instala unitatea, demontați colierul de protecție ③ și suportul ① de pe unitate.

- 1 Strângeți ambele margini ale colierului de protecție ③ și trageți-l afară.**

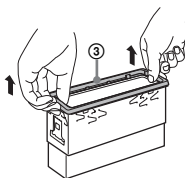

- 2** Introduceți ambele chei de deblocare ② până auziți un declic și trageți suportul în jos ①, după care trageți unitatea în sus pentru a le separa.

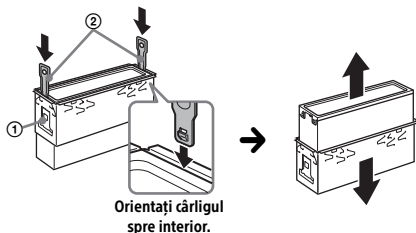

## Montarea unității în tabloul de bord sau în decupajul din ambarcațiune

- Înainte de instalare, asigurați-vă că ambele cleme de pe ambele laturi ale suportului ① sunt îndoite spre interior 2 mm.
- Pentru autoturismele japoneze, consultați „Montarea unității într-o mașină de producție japoneză” (pagina 36).

- 1** Poziționați suportul ① în interiorul bordului și îndoiți ghearele în exterior pentru o prindere fixă.

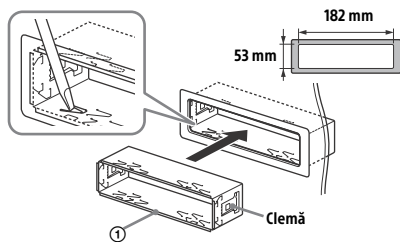

- 2** Montați unitatea pe suport ① și atașați colierul de protecție ③.

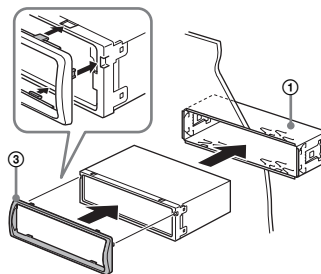

### Note

- Dacă clemele sunt drepte sau îndoite spre exterior, unitatea nu se va fixa bine și poate ieși afară.
- Asigurați-vă că cele 4 cleme de pe colierul de protecție ③ sunt cuplate corect în sloturile de pe unitate.

## Montarea unității într-o mașină de producție japoneză

Se poate ca instalarea unității să nu fie posibilă în unele mașini de producție japoneză. În astfel de situații, consultați distribuitorul Sony.

### TOYOTA

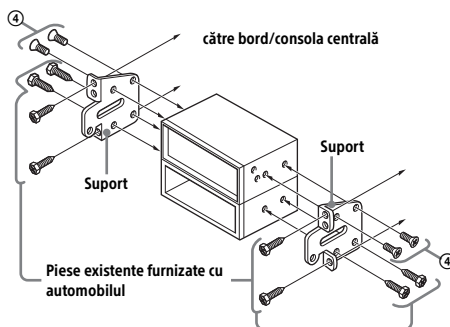

## NISSAN

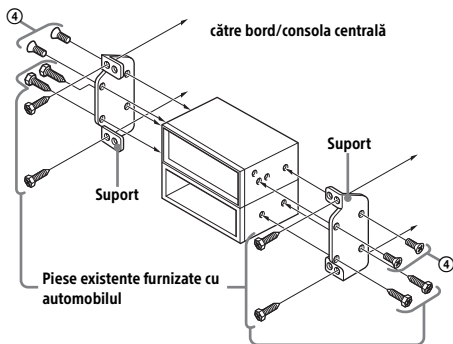

### Notă

Pentru a evita o defecțiune, instalați unitatea doar cu ajutorul șuruburilor furnizate ④.

## Detașarea și atașarea panoului frontal

Pentru detalii, consultați „Detașarea panoului frontal” (pagina 7).

## Înlocuirea siguranței

Atunci când înlocuiți siguranța, nu uitați să folosiți o siguranță cu amperajul nominal menționat pe siguranța originală. Dacă se arde siguranța, verificați conexiunea de alimentare și înlocuiți siguranța. Dacă siguranța se arde din nou după înlocuire, poate fi vorba de o defecțiune internă. În astfel de situații, consultați cel mai apropiat distribuitor Sony.

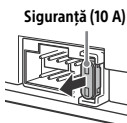



### **Български**

С настоящето Сони Корпорация декларира, че това оборудване отговаря на основните изисквания и другите съответстващи клаузи на Директива 1999/5/ЕС. Подробности може да намерите на Интернет страницата: <http://www.compliance.sony.de/>

### **Hrvatski**

Ovime Sony Corporation izjavljuje da je ova oprema u skladu s osnovnim zahtjevima i ostalim relevantnim odredbama direktive 1999/5/EZ. Dodatne informacije potražite na sljedećoj internetskoj adresi: <http://www.compliance.sony.de/>

### **Česky**

Sony Corporation tímto prohlašuje, že toto vybavení je ve shodě se základními požadavky a dalšími příslušnými ustanoveními směrnice 1999/5/EZ. Podrobnosti lze získat na následující URL: <http://www.compliance.sony.de/>

### **Dansk**

Undertegnede Sony Corporation erklærer herved, at dette udstyr overholder de væsentlige krav og øvrige relevante krav i direktiv 1999/5/EF. For yderligere information gå ind på følgende hjemmeside: <http://www.compliance.sony.de/>

### **Nederlands**

Hierbij verklaart Sony Corporation dat dit toestel in overeenstemming is met de essentiële eisen en de andere relevante bepalingen van richtlijn 1999/5/EG. Nadere informatie kunt u vinden op: <http://www.compliance.sony.de/>

### **English**

Hereby, Sony Corporation, declares that this equipment is in compliance with the essential requirements and other relevant provisions of Directive 1999/5/EC. For details, please access the following URL: <http://www.compliance.sony.de/>

### **Eesti keel**

Sony Corporation kinnitab käesolevaga selle seadme vastavust 1999/5/EÜ direktiivi põhinõuetele ja nimetatud direktiivis tulenevatele teistele asjakohastele sätetele. Üksikasjalikum info: <http://www.compliance.sony.de/>

### **Suomi**

Sony Corporation vakuuttaa täten, että tämä laite on direktiivin 1999/5/EY oleellisten vaatimusten ja sitä koskevien direktiivin muiden ehtojen mukainen. Jos haluat lisätietoja, käy osoitteessa <http://www.compliance.sony.de/>.

### **Français**

Par la présente Sony Corporation déclare que cet appareil est conforme aux exigences essentielles et aux autres dispositions pertinentes de la directive 1999/5/CE. Pour toute information complémentaire, veuillez consulter l'URL suivante : <http://www.compliance.sony.de/>

### **Deutsch**

Hiermit erklärt Sony Corporation, dass sich dieses Gerät in Übereinstimmung mit den grundlegenden Anforderungen und den übrigen einschlägigen Bestimmungen der Richtlinie 1999/5/EG befindet. Weitere Informationen erhältlich unter: <http://www.compliance.sony.de/>

### **Ελληνικά**

Με την παρούσα η Sony Corporation δηλώνει ότι ο παρόν εξοπλισμός συμμορφώνεται προς της ουσιώδεις απαιτήσεις και τις λοιπές σχετικές διατάξεις της οδηγίας 1999/5/EK. Για λεπτομέρειες παρακαλούμε όπως ελέγξετε την ακόλουθη σελίδα του διαδικτύου: <http://www.compliance.sony.de/>

### **Magyar**

Alulírott, Sony Corporation nyilatkozom, hogy ez a készülék megfelel a vonatkozó alapvető követelményeknek és az 1999/5/EK irányelv egyéb előírásainak. További információkat a következő weboldalon találhat: <http://www.compliance.sony.de/>

## Italiano

Con la presente Sony Corporation dichiara che questo apparecchio è conforme ai requisiti essenziali ed alle altre disposizioni pertinenti stabilite dalla direttiva 1999/5/CE. Per ulteriori dettagli, si prega di consultare il seguente URL: <http://www.compliance.sony.de/>

## Latviešu

Ar šo Sony Corporation deklarē, ka šis aprīkojums atbilst Direktīvas 1999/5/EK būtiskajām prasībām un cietiem ar to saistītajiem noteikumiem. Plašāka informācija ir pieejama: <http://www.compliance.sony.de/>

## Lietuvių kalba

Šiuo dokumentu Sony Corporation deklaruoja, kad ši įranga atitinka esminius reikalavimus ir kitas 1999/5/EB Direktyvos nuostatas. Susipažinti su visu atitikties deklaracijos turiniu Jūs galite interneto tinklalapyje: <http://www.compliance.sony.de/>

## Norsk

Sony Corporation erklærer herved at dette utstyret er i samsvar med de grunnleggende krav og øvrige relevante krav i direktiv 1999/5/EF. For flere detaljer, vennligst se: <http://www.compliance.sony.de/>

## Polski

Niniejszym Sony Corporation oświadczam, że to urządzenie jest zgodne z zasadniczymi wymaganiami oraz innymi stosownymi postanowieniami Dyrektywy 1999/5/WE. Szczegółowe informacje znaleźć można pod następującym adresem URL: <http://www.compliance.sony.de/>

## Português

Sony Corporation declara que este equipamento está conforme com os requisitos essenciais e outras disposições da Directiva 1999/5/CE. Para mais informações, por favor consulte o seguinte URL: <http://www.compliance.sony.de/>

## Română

Prin prezenta, Sony Corporation declară că acest tip de echipament respectă cerințele esențiale și este în conformitate cu prevederile Directivei 1999/5/EC. Pentru detalii, vă rugăm accesați următoarea adresă: <http://www.compliance.sony.de/>

## Slovensky

Spoločnosť Sony Corporation týmto vyhlasuje, že toto zariadenie spĺňa základné požiadavky a všetky príslušné ustanovenia Smernice 1999/5/ES. Podrobnosti získate na nasledovnej webovej adrese: <http://www.compliance.sony.de/>

## Slovenščina

Sony Corporation izjavlja, da je ta oprema v skladu z bistvenimi zahtevami in ostalimi relevantnimi določili direktive 1999/5/ES. Za podrobnosti vas naprošamo, če pogledate na URL: <http://www.compliance.sony.de/>

## Español

Por medio de la presente Sony Corporation declara que este equipo cumple con los requisitos esenciales y cualesquiera otras disposiciones aplicables o exigibles de la Directiva 1999/5/CE. Para mayor información, por favor consulte el siguiente URL: <http://www.compliance.sony.de/>

## Srpski

Sony Corporation ovim izjavljuje da je oprema u skladu sa osnovnim zahtevima i ostalim relevantnim odredbama Direktive 1999/5/EC. Detaljnije informacije možete da vidite na sledećoj URL adresi: <http://www.compliance.sony.de/>

## Svenska

Härmed intygar Sony Corporation att denna utrustning står i överensstämmelse med de väsentliga egenskapskrav och övriga relevanta bestämmelser som framgår av direktiv 1999/5/EG. För ytterligare information gå in på följande hemsida: <http://www.compliance.sony.de/>

### Site de asistență

Dacă aveți întrebări sau doriți să aflați ultimele informații referitoare la asistența pentru acest produs, vizitați site-ul Web de mai jos:

<http://esupport.sony.com/>

**Dacă aveți întrebări/probleme legate de acest produs, încercați următoarele soluții:**

- 1** Citiți secțiunea Depanare din aceste Instrucțiuni de utilizare.
- 2** Contactați (doar pentru S.U.A.);  
Sunați la **1-800-222-7669**  
URL **<http://www.SONY.com>**



<http://www.sony.net/>

©2016 Sony Corporation