

# ***Mikro hifi komponens rendszer***

---

Kezelési útmutató

HU

COMPACT  
**disc**  
DIGITAL AUDIO

**ATRAC**

**CMT-BX3**

## FIGYELEM

### A tűzveszély és az áramütés elkerülése érdekében ne tegye ki a készüléket csapadék, nedvesség hatásának.

A tűzveszély megelőzése érdekében ne takarja el a készülék szellőzőnyílásait újságpapírral, terítővel, függönnyel stb. Soha ne állítson égő gyertyát a készülékre.

A tüzeset és az áramütés elkerülése érdekében soha ne tegyen folyadékkal teli edényt, pl. virágvázát a készülékre.

A készüléket könnyen hozzáférhető hálózati aljzathoz csatlakoztassa. Amennyiben bármilyen rendellenességet észlel a készülék működésében, azonnal húzza ki a hálózati aljzathoz.

Ne helyezze el a készüléket zárt helyen, pl. könyvszekrényben vagy beépített szekrényben.

Ne tegye ki az elemeket magas hőmérséklet, például közvetlen napsugárzás, tűz, vagy egyéb hatásának.

### FIGYELEM

Ha ezzel a készülékkel együtt más optikai eszközt is használ, növekszik a szem veszélyeztetettsége.

### Az egyesült államokbeli és kanadai vásárlók kivételével

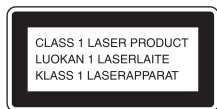

A készülék besorolása „CLASS 1 LASER” termék (1. osztályú lézerberendezés). Az ezt tanúsító jelölés a készülék hátoldalán található.

### Megjegyzés az EU irányelveket alkalmazó országok vásárlói számára

Ezt a terméket a Sony Corporation (Japán, Tokió, 1-7-1 Konan, Minato-ku) gyártotta. A termékbiztonsággal és az EMC irányelvekkel kapcsolatban a Sony Deutschland GmbH (Németország, 70327 Stuttgart, Hedelfinger Strasse 61.) a jogosult képviselő.

Kérjük, bármely szervizeléssel vagy garanciával kapcsolatos ügyben, a különálló szerviz- vagy garanciadokumentumokban megadott címekhez forduljon.



**Feleslegessé vált elektromos és elektronikus készülékek hulladékként való eltávolítása (Használható az Európai Unió és egyéb európai országok szelektív hulladékgyűjtési rendszereiben)**

Ez a szimbólum a készüléken vagy a csomagolásán azt jelzi, hogy a termék ne kezelje háztartási hulladékként. Kérjük, hogy az elektromos és elektronikai hulladék gyűjtésére kijelölt gyűjtőhelyen adja le. A feleslegessé vált termékének helyes kezelésével segít megelőzni a környezet és az emberi egészség károsodását, mely bekövetkezhetne, ha nem követi a hulladékkezelés helyes módját. Az anyagok újrahasznosítása segít a természeti erőforrások megőrzésében. A termék újrahasznosítása érdekében további információért forduljon a lakhelyén az illetékesekhez, a helyi hulladékgyűjtő szolgáltatóhoz vagy ahhoz az üzemhez, ahol a terméket megvásárolta. Alkalmazható az alábbi tartozéokra: távvezérlő.

## **A DualDisc lemezekről**

A DualDisc elnevezés olyan kétoldalas lemezeket takar, melyek egyik oldalán a DVD-lejátszók által lejátszható tartalom, a másik oldalukon digitális hanganyag található. Mivel a hanganyagot tartalmazó oldal nem felel meg a Compact Disc (CD) szabványnak, az ilyen lemezek lejátszása nem garantált.

## **Másolásvédelemmel ellátott zenei lemezek**

Ez a készülék olyan lemezek lejátszására alkalmas, melyek megfelelnek a Compact Disc-re (CD-re) vonatkozó szabvány előírásainak. Napjainkban egyre több lemeztársaság másolásvédelemmel ellátott zenei CD-lemezeket hoz forgalomba. Kérjük, ne feledje, hogy ezek között vannak olyanok is, melyek nem felelnek meg a CD-szabványnak, ezért ezzel a készülékkel nem lehet lejátszani.

- A „WALKMAN” és a „WALKMAN” logo a Sony Corporation bejegyzett védjegyei.
- A MICROVAULT a Sony Corporation védjegye.
- Az ATRAC, ATRAC3, ATRAC3plus és azok logói a Sony Corporation védjegyei.
- Az egyesült államokbeli és külföldi szabadalmak felhasználása a Dolby Laboratories engedélyével történt.
- Az MPEG Layer-3 hangkódoló technológia és szabadalom felhasználása a Fraunhofer IIS és a Thomson engedélyével történt.

# Tartalomjegyzék

Részegységek és kezelőszervek .....	5
A kijelzőn megjelenő információk .....	9

## Kezdeti lépések

A rendszer csatlakoztatása .....	10
Az óra beállítása .....	11

## Alapfunkciók

CD-, MP3 lemez lejátszása .....	12
Rádióhallgatás.....	13
Zenelejátszás USB-eszközről.....	14
Külső audio komponensek használata.....	16
A hang beállítása.....	16
A kijelzések beállítása.....	17

## További műveletek

Lejátszási program létrehozása (Programozott lejátszás).....	18
Rádióállomások tárolása .....	19
Az időzítők használata .....	20

## Egyebek

Hibaelhárítás.....	21
Üzenetek .....	24
Óvintézkedések.....	25
Minőségtanúsítás.....	27
A csatlakoztatható USB-eszközök .....	28

## Részegységek és kezelőszervek

Az útmutatóban szereplő magyarázatok és utasítások főleg a távvezérlőn található kezelőszervekre vonatkoznak, azonban az ismertetett műveletek a készülék azonos vagy hasonló elnevezésű gombjaival is végrehajthatók.

### Készülék

#### Előlap

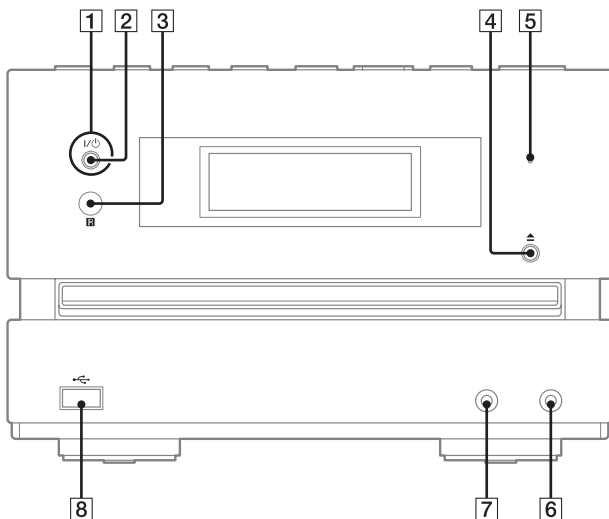

#### Felső kezelőpanel

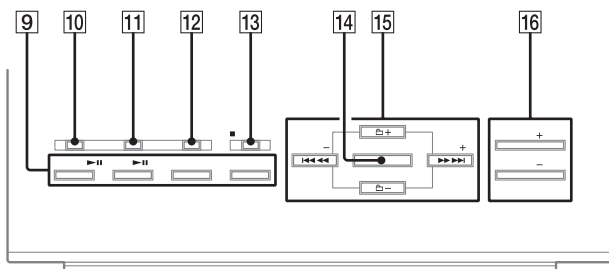

folytatódik

## Távezerlő

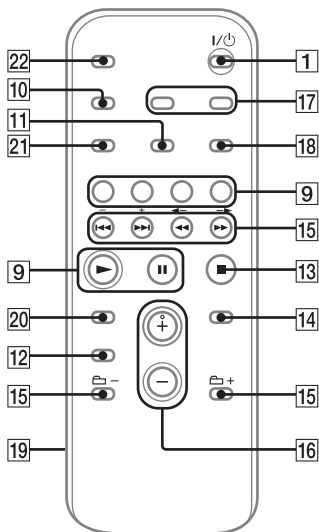

**1**  
I/O (be-, kikapcsoló) gomb (11., 20., 23. oldal)

A rendszer bekapcsolása.

**2**  
Készenlét jelző (17., 21. oldal)

Akkor világít, ha a rendszer ki van kapcsolva.

**3**  
Távvezérlés érzékelő (21. oldal)

**4**  
▲ (nyitó/záró) gomb (12. oldal)

A lemeztartó kinyitása vagy bezárása.

**5**  
USB MEMÓRIA jelző

Akkor világít, ha egy külső USB-eszköz (digitális zenelejátszó vagy USB memória) van csatlakoztatva a készülékhez.

**6**  
AUDIO IN aljzat (16. oldal)  
Külső audio komponens csatlakoztatása.

**7**  
PHONES aljzat  
Fejhallgató csatlakoztatása.

**8**  
• (USB) aljzat (14., 28. oldal)  
Külső USB-eszköz csatlakoztatása (digitális zenelejátszó vagy USB memória).

**9**  
Lejátszás-, és funkciógombok  
A készüléken: USB ►|| (lejátszás/szünet) gomb (14. oldal)  
Az USB funkció kiválasztása.  
Ezzel a gombbal indíthatja el vagy szüneteltetheti a lejátszást a külső USB-eszköztől (digitális zenelejátszó vagy USB memória).  
A távvezérlőn: USB gomb (14. oldal)  
Az USB funkció kiválasztása.

A készüléken: CD ►|| (lejátszás/szünet) gomb (12. oldal)  
A CD funkció kiválasztása.  
Ezzel a gombbal indíthatja el vagy szüneteltetheti a lejátszást a lemeztől.  
A távvezérlőn: CD gomb (12. oldal)  
A CD funkció kiválasztása.

A távvezérlőn: ► (lejátszás) gomb, ■■ (szünet) gomb  
Ezzel a gombbal indíthatja el vagy szüneteltetheti a lejátszást.

TUNER/BAND gomb (13. oldal)  
A TUNER funkció kiválasztása.  
Ezzel a gombbal választhatja ki az FM vagy AM vételi módot.

A készüléken: AUDIO IN gomb (16. oldal)  
Az AUDIO IN funkció kiválasztása.

A távvezérlőn: FUNCTION gomb  
Ezzel a gombbal választhat a funkciók közül.

10  
DISPLAY gomb (17. oldal)  
A megjelenítendő információk kiválasztása.

11  
PLAY MODE/TUNING MODE gomb (12., 13., 15., 18., 19. oldal)  
CD-, MP3 lemez vagy külső USB-eszköz (digitális zenelejátszó vagy USB memória) lejátszásának kiválasztása.  
A hangolási mód kiválasztása.

12  
Hangzás gombok (16. oldal)  
A készüléken: DSGX gomb  
A távvezérlőn: EQ gomb  
Hanghatás kiválasztása.

13  
A készüléken: ■/CANCEL (állj/megszakítás) gomb (12., 13., 15. oldal)  
A távvezérlőn: ■ (állj) gomb (12., 13., 15. oldal)  
A lejátszás leállítás.

14  
ENTER gomb (11., 18., 19., 20. oldal)  
A beállítások tárolása.

15  
◀◀/▶▶ (vissza/előre) gomb (12., 15., 18. oldal)  
Egy műsorszám vagy fájl kiválasztása.

A készüléken: TUNE +/- (hangolás) gomb (13. oldal)  
A távvezérlőn: +/- (hangolás) gomb (13., 19. oldal)  
Ezzel a gombbal hangolhatja be a kívánt állomást.

📁 +/- (mappa választás) gomb (12., 15., 18. oldal)  
Egy mappa kiválasztása.

◀◀/▶▶ (gyors vissza/előre csévézés) gomb (12., 15. oldal)  
Egy bizonyos pozíció megkeresése egy műsorszámban vagy fájlban.

16  
A készüléken: VOL +/- gomb (12., 13., 14., 16. oldal)  
A távvezérlőn: VOLUME +/- gomb (12., 13., 14., 16. oldal)  
A hangerő beállítása.

17  
CLOCK/TIMER SELECT gomb (20. oldal)  
CLOCK/TIMER SET gomb (11., 20. oldal)  
Az óra és az időzítő beállítása.

folytatódik ➡

**18**

**REPEAT/FM MODE gomb (12., 13., 15. gomb)**

Egy lemez, műsorszám vagy fájl ismételt meghallgatása.

Az FM vételi mód kiválasztása (mono vagy sztereó).

**19**

**Elemtartó fedél (11. oldal)**

**20**

**CLEAR gomb (18. oldal)**

Egy beprogramozott műsorszám vagy fájl törlése.

**21**

**TUNER MEMORY gomb (19. oldal)**

Rádióállomás eltárolása.

**22**

**SLEEP gomb (20. oldal)**

A kikapcsolás időzítő beállítása.



## A kijelzőn megjelenő információk

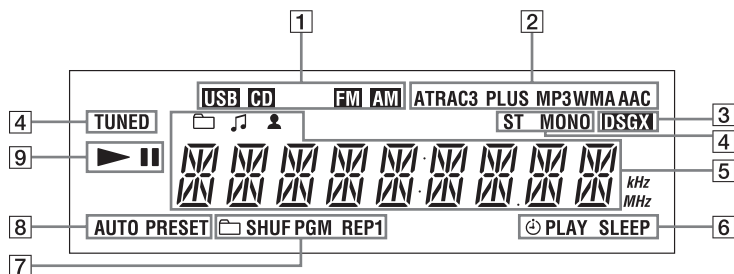

1

Funkció

2

Audio formátum

3

DSGX (16. oldal)

4

Rádióvétel (13. oldal)

5

Szöveges információk

6

Időzítő (20. oldal)

7

Lejátszási mód (12., 15. oldal)

8

Rádióvételi mód (13. oldal)

9

Lejátszás/Szünet

## Kezdeti lépések

### A rendszer csatlakoztatása

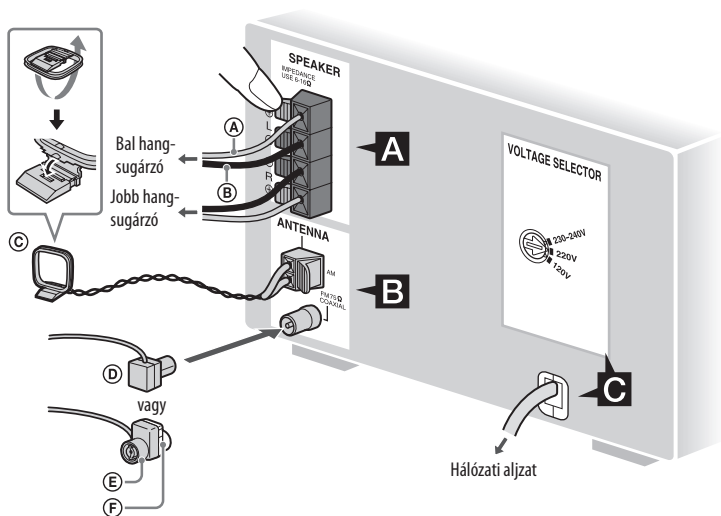

- (A) Hangsugárzóvezeték (piros/⊕)
- (B) Hangsugárzóvezeték (fekete/⊖)
- (C) AM keretantenna
- (D) FM huzalantenna (vízszintesen feszítse ki)
- (E) Barna oldal, egyéb régiók számára
- (F) Fehér oldal, az észak-amerikai típusokhoz

#### **A** Hangsugárzók

Csak a vezeték csupaszolt végét illesse be a SPEAKER aljzatba.

#### **B** Antennák

Keressen olyan helyet, és helyzetet, amely jó vételi minőséget biztosít, és helyezze el így az antennát. Helyezze távolabb az antennát a hangsugárzó-, a hálózati csatlakozó- és az USB-vezetésektől a zajos vétel megelőzése érdekében.

## C Energiaellátás

A feszültségváltó ellátott modellek esetén állítsa be a feszültségváltót (VOLTAGE SELECTOR) a helyi viszonyoknak megfelelően.

Csatlakoztassa a csatlakozóvezetékét a hálózati aljzatba.

Ha a csatlakozódugasz nem illeszthető be a hálózati aljzatba, távolítsa el a mellékelt csatlakozódugasz átalakítót (csak az átalakítóval felszerelt modellek esetén).

### A rendszer mozgatása esetén

- 1 Vegye ki a CD-lemezeket a készülék védelmében.
- 2 Nyomja meg a CD [9] gombot a CD funkció kiválasztásához.
- 3 Tartsa lenyomva a készüléken a TUNER/BAND [9] és a DSGX [12] gombokat, majd nyomja le a [4] gombot a „STANDBY” megjelenéséig.
- 4 A „LOCK” megjelenése után húzza ki a hálózati csatlakozóvezetékét.

### A távvezérlő használata

Csúsztassa le és távolítsa el az elemtartó fedelét [19], majd helyezze be a 2 db mellékelt R6 (AA méretű) elemet, először a  pólust beillesztve, ügyelve az alábbi ábrán látható polarításra.

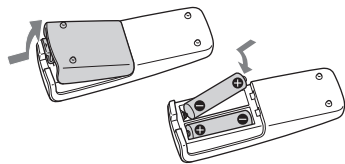

### Megjegyzések

- Átlagos használat mellett a távvezérlő legalább hat hónapig működik az elemekkel.
- Ne keverje össze a régi és új elemeket, és ne használjon együtt különböző típusú elemeket.
- Ha hosszabb ideig nem használja a távvezérlőt, vegye ki belőle az elemeket, így elkerülheti a kifolyó elektrolit okozta meghibásodásokat.

## Az óra beállítása

Az óra beállításához a távvezérlőn lévő gombokat használja.

- 1 Nyomja meg a I/☰ [1] gombot a készülék bekapcsolásához.
- 2 Nyomja meg a CLOCK/TIMER SET [17] gombot.  
Amikor a jelenlegi mód megjelenik a képernyőn a ◀▶ [15] gombok többszöri megnyomásával válassza ki a „CLOCK SET” opciót, majd nyomja meg az ENTER [14] gombot.
- 3 A ◀▶ [15] gombok többszöri megnyomásával állítsa be az órát, majd nyomja meg az ENTER [14] gombot.
- 4 Ugyanezzel az eljárással állítsa be a percet is.

Áramszünet esetén, vagy ha a készülék hálózati csatlakozóvezetékét kihúzza, az óra beállítása törlődik.

### Az órajelzés megjelenítése a rendszer kikapcsolt állapotában

Nyomja meg a DISPLAY [10] gombot. Az órajelzés 8 másodpercre megjelenik.

## Alapfunkciók

### CD-, MP3 lemez lejátszása

- 1 Válassza ki a CD funkciót.  
Nyomja meg a CD **[3]** gombot.
- 2 Helyezzen be egy lemezt.  
Nyomja meg a készüléken a **[4]** gombot, majd helyezzen a lemeztartó fiókra egy lemezt, a feliratos oldalával felfelé.

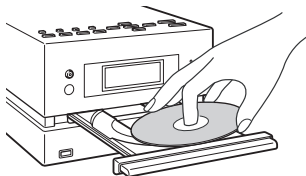

A lemeztartó fiók bezárásához nyomja meg ismét a **[4]** gombot a készüléken.  
A lemeztartót nem szabad kézzel betolni, mert a készülék meghibásodhat.

- 3 Indítsa el a lejátszást.  
Nyomja meg a **[▶]** gombot (vagy a CD **[▶||]** gombot a készüléken) **[9]**.
- 4 Állítsa be a hangerőt.  
Nyomja meg a VOLUME +/- gombot (vagy a VOL +/- gombot a készüléken) **[16]**.

### További funkciók

Funkció	Nyomja meg ...
A lejátszás szüneteltetése	...a <b>[  ]</b> gombot (vagy a CD <b>[▶  ]</b> gombot a készüléken) <b>[9]</b> . A lejátszás folytatásához nyomja meg ismét ezt.
A lejátszás megállítása	...a <b>[■]</b> <b>[13]</b> gombot.
Egy mappa kiválasztása egy MP3 lemezen	...a <b>[📁 +/-]</b> <b>[15]</b> gombot.
Egy műsorszám vagy fájl kiválasztása	...a <b>[◀◀/▶▶]</b> <b>[15]</b> gombot.
Egy bizonyos pozíció megkeresése egy műsorszámban vagy fájlban	...a <b>[◀◀/▶▶]</b> <b>[15]</b> gombot lejátszás közben tartva lenyomva, majd a kívánt pontnál engedje fel.
Az ismétléses lejátszás kiválasztása	...a REPEAT <b>[18]</b> gombot többször, a „REP” vagy a „REP1” megjelenéséig

### A lejátszási mód megváltoztatása

Állj módban nyomja meg többször a PLAY MODE **[11]** gombot. Kiválaszthatja a normál lejátszási módot („**[📁]\***” az összes, a lemez egy mappájában lévő MP3 fájl esetén), a véletlen sorrendű lejátszást („SHUF” vagy „**[📁]** SHUF\*”), vagy programozott lejátszást („PGM”).

\* CD-DA lemez lejátszása esetén a **[📁]** (SHUF) Play mód működése megegyezik a normál (véletlen sorrendű) lejátszás móddal.

## Megjegyzések az ismétléses lejátszáshoz

- A lemez összes műsorszámra vagy fájlja ismételten lejátszásra kerül, maximum öt alkalommal.
- „REP1” jelzi, ha egy műsorszám vagy fájl ismételve lesz a leállításig.

## Megjegyzések az MP3 lemezekről

- Ne mentsen más típusú fájlokat, vagy felesleges mappákat az MP3 fájlokat tartalmazó lemezeire.
- Az MP3 fájlokat nem tartalmazó mappák nem kerülnek lejátszásra.
- Az MP3 fájlok a rögzítés sorrendjében kerülnek lejátszásra.
- A rendszer csak olyan MP3 fájlokat tud lejátszani, melyeknek „MP3” a kiterjesztése.
- Ha a lemezen olyan fájlok vannak, melyek kiterjesztése „MP3”, azonban nem MP3 fájlok, akkor a készülék zajt fog lejátszani, vagy akár meg is hibásodhat.
- Maximális értékek:
  - mappák száma: 255 (beleértve a gyökér mappát is),
  - MP3 fájlok száma: 511,
  - egy lemezen tárolható MP3 fájlok és mappák száma: 512,
  - mappa mélység (a könyvtárszerkezet): 8.
- A kompatibilitás nem garantált az összes MP3 kódoló/író szoftverrel, felvevővel, adathordozóval. A nem kompatibilis MP3 lemezek zajt, vagy szaggatott hangot eredményezhetnek, vagy lejátszásuk nem lehetséges.

## Megjegyzések a többmenetes lemezek lejátszásához

- Ha egy lemez CD-DA (vagy MP3) menettel kezdődik, akkor azt CD-DA (vagy MP3) lemezként ismeri fel a készülék, a további menetek nem kerülnek lejátszásra.
- Egy kevert CD formátumú lemez CD-DA (audio) lemezként kerül felismerésre.

# Rádióhallgatás

## 1 Válassza ki az „FM” vagy „AM” hullámsávot.

Nyomja meg többször a TUNER/BAND [9] gombot.

## 2 Válassza ki a hangolási módot.

Nyomja meg többször a TUNING MODE [11] gombot, az „AUTO” megjelenéséig.

## 3 Hangolja be a kívánt állomást.

Nyomja meg a +/- gombot (vagy a TUNE +/- gombot a készüléken) [15]. Egy állomás megtalálásakor a hangolás automatikusan megszakad, és megjelenik a „TUNED” és a „STEREO” (sztereó adás esetén) felirat.

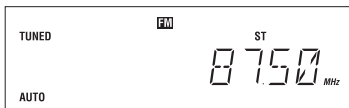

Ha egy RDS szolgáltatással rendelkező állomást hangol be, az állomás neve megjelenik a kijelzőn (csak az európai modell esetén).

## 4 Állítsa be a hangerőt.

Nyomja meg a VOLUME +/- gombot (vagy a VOL +/- gombot a készüléken) [16].

## Az automatikus hangolás leállítása

Nyomja meg a [13] gombot.



## Gyenge jellel rendelkező állomás behangolása

Ha a „TUNED” nem jelenik meg, és a hangolás nem áll le, nyomja meg többször a TUNING MODE [11] gombot az „AUTO” és a „PRESET” eltűnéséig, majd nyomja meg a +/- gombot (vagy a TUNE +/- gombot a készüléken) [15] többször, a kívánt állomás behangolásáig.

## A zaj csökkentése a gyenge jelű FM sztereó állomásoknál

A sztereó vétel kikapcsolásához nyomja meg többször az FM MODE [18] gombot a „MONO” megjelenéséig.



# Zenelejátszás USB-eszközről

A készüléken található  (USB) aljzathoz , USB-eszközt (digitális zenelejátszót, USB memóriát) csatlakoztathat és meghallgathatja az azon tárolt zeneszámokat. A rendszerhez csatlakoztatható USB-eszközök listáját a „Csatlakoztatható USB-eszközök” fejezetben találhatja a 28. oldalon.

Ez a készülék a következő formátumok lejátszására képes: ATRAC/MP3\*/WMA\*/AAC\*

\* A másolásvédelemmel (digitális szerzői jogvédelemmel) ellátott zeneszámok nem játszhatóak le.

**1** Válassza ki az USB funkciót.  
Nyomja meg az USB  gombot.

**2** Csatlakoztassa a külső USB-eszközt (digitális zenelejátszó vagy USB memória) az  (USB) aljzathoz  az ábrán látható módon.

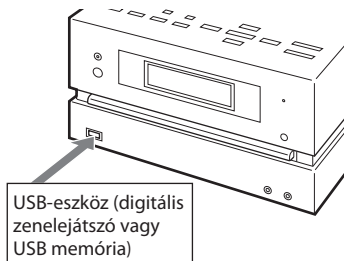

Használja a csatlakoztatandó USB-eszközhöz mellékelt USB-vezetékét, ha USB-vezetékes csatlakozás szükséges.

A művelet részleteiről a csatlakoztatni kívánt USB-eszköz kezelési útmutatójában olvashat.

Ha USB-eszközt csatlakoztatott a kijelzés az alábbiak szerint változik: „READING” → „ATRAC AD<sup>1)</sup>” vagy „STORAGE DRIVE<sup>2)</sup>”



<sup>1)</sup> Ha digitális zenelejátszót csatlakoztat.

<sup>2)</sup> Ha USB memóriát csatlakoztat. A kötet cím jelenik meg először, ha van.

## Megjegyzés

A csatlakoztatott USB-eszköz típusától függően akár 10 másodperc is eltelhet, amíg a „READING” megjelenik.

**3** Indítsa el a lejátszást.

Nyomja meg a  gombot (vagy az USB  gombot a készüléken) .

**4** Állítsa be a hangerőt.

Nyomja meg a VOLUME +/- gombot (vagy a VOL +/- gombot a készüléken) .

## További funkciók

Funkció	Nyomja meg...
A lejátszás szüneteltetése	...a <b>II</b> gombot (vagy a CD <b>▶II</b> gombot a készüléken) <b>[9]</b> . A lejátszás folytatásához nyomja meg ismét a gombot.
A lejátszás leállítása	...a <b>■ [13]</b> gombot.
Egy mappa kiválasztása	...a <b>📁 +/- [15]</b> gombot.
Egy fájl kiválasztása	...a <b>◀◀/▶▶ [15]</b> gombot.
Egy bizonyos pozíció megkeresése egy fájlban	...a <b>◀◀/▶▶ [15]</b> gombot. Lejátszás közben tartsa lenyomva, majd a kívánt pontnál engedje fel.
Az ismétléses lejátszás kiválasztása	...a REPEAT <b>[18]</b> gombot többször, a „REP” vagy a „REP1” megjelenéséig.
USB-eszköz eltávolítása	...a <b>■ [13]</b> gombot, tartsa lenyomva, amíg a „NO DEVICE” megjelenik, majd távolítsa el az USB-eszközt.

## A lejátszási mód megváltoztatása

Az USB-eszköz állj módjában nyomja meg többször a PLAY MODE **[11]** gombot. Kiválaszthatja a normál lejátszási módot („**📁\***” a digitális zenelejátszó egy mappájában lévő összes a fájlhoz), a véletlen sorrendű lejátszást („SHUF” vagy „**📁 SHUF\***”), vagy programozott lejátszást („PGM”).

## Megjegyzések az USB-eszközhöz

- Ne csatlakoztasson a rendszerhez USB-eszközt USB-elosztón (hubon) keresztül.
- Néhány csatlakoztatott USB-eszköz esetében egy művelet végrehajtása után, azt a műveletet, a rendszer kis késéssel hajtja végre.
- Ez a rendszer nem szükségszerűen támogatja a csatlakoztatott USB-eszköz minden funkcióját.
- A lejátszási sorrend a rendszeren különbözhet a csatlakoztatott USB-eszköz lejátszási sorrendjétől.
- Mindig tartsa lenyomva a **■ [13]** gombot és győződjön meg róla, hogy a „NO DEVICE” felirat megjelent, mielőtt az USB-eszközt eltávolítja. Az USB-eszköz eltávolítása a „NO DEVICE” felirat megjelenése előtt az eszközön lévő adatok, illetve magának az eszköznek a sérülését is okozhatja.
- Ne mentsen más típusú fájlokat, vagy felesleges mappákat az audio fájlokat tartalmazó USB-eszkökre.
- Az audio fájlokat nem tartalmazó mappák nem kerülnek lejátszásra.
- A fájlok az USB-eszkökre történt rögzítés sorrendjében kerülnek lejátszásra.
- Egy USB-eszközön található mappák és fájlok maximális számai a következők lehetnek:
  - Digitális zenelejátszó: 65 535 csoport (maximum 999 műsorszám csoportonként),
  - USB memória: 999 fájl.
- A mappák és fájlok maximális száma a változhat a fájl és könyvtárszerkezetétől függően.
- A következő audio formátumok hallgathatóak ezzel a rendszerrel:
  - MP3: az „.mp3” kiterjesztésű fájlok,
  - Windows Media Audio fájl: fájl kiterjesztés „.wma”,
  - AAC: fájl kiterjesztés „.m4a”.
- Ha a fájlnevek tartalmazzák a fenti kiterjesztéseket, de az aktuális fájl különbözik ettől, akkor a készülék zajt fog lejátszani, vagy akár meg is hibásodhat.
- A kompatibilitás nem garantált az összes kódoló/író szoftverrel, felvevővel, adathordozóval. A nem kompatibilis USB-eszközök zajt, vagy szaggatott hangot eredményezhetnek, vagy lejátszásuk nem lehetséges.

## Külső audio komponensek használata

- 1 Csatlakoztassa a külső audio komponenst a készülék AUDIO IN aljzatához [6] analóg audiovezeték (nem tartozék) alkalmazásával.
- 2 Csökkentse le a hangerőt.  
Nyomja meg a VOLUME – (vagy a VOL – gombot a készüléken)[16].
- 3 Válassza ki az AUDIO IN funkciót.  
Nyomja meg a készüléken az AUDIO IN [9] gombot.
- 4 Indítsa el a lejátszást a csatlakoztatott komponensen.
- 5 Állítsa be a hangerőt.  
Nyomja meg a VOLUME +/- gombot (vagy a VOL +/- gombot a készüléken)[16].

## A hang beállítása

### Hanghatás beállítása

Funkció	Nyomja meg...
Dinamikusabb hang létrehozása (Dynamic Sound Generator X-tra)	...a DSGX [12] gombot a készüléken.
A hangzaskép beállítása	...az EQ [12] gombot többször a „BASS” vagy a „TREBLE” kiválasztásához, majd nyomja meg többször a +/- [15] gombot a szint beállításához.



## A kijelzések beállítása

Funkció	Nyomja meg...
A kijelzőn megjelenő információ módosítása <sup>1)</sup>	...a DISPLAY [10] gombot többször a készülék bekapcsolt állapotában.
Az órakijelzés megjelenítése a rendszer kikapcsolt állapotában	...a DISPLAY [10] gombot a rendszer kikapcsolt állapotában <sup>2)</sup> . Az órakijelzés 8 másodpercre megjelenik.

<sup>1)</sup> Megtekintheti például a CD-, MP3 lemez, vagy az USB-eszköz információit, például műsorszám vagy fájl száma vagy mappa neve normál lejátszás közben, vagy a teljes lejátszási idő állj üzemmódban.

<sup>2)</sup> Ha a rendszer ki van kapcsolva a STANDBY jelző [2] világít.

### Megjegyzések a kijelzőn megjelenő információkról

- A nem megjeleníthető karakterek helyén „\_” szerepel.
- Az alábbiak nem jelennek meg a kijelzőn:
  - egy CD-DA lemez teljes lejátszási ideje a lejátszási módtól függően,
  - egy MP3 lemez és USB-eszköz teljes lejátszási ideje és a lejátszásból hátralévő idő.
- Az alábbiak nem megfelelően jelennek meg a kijelzőn:
  - azok a mappa vagy fájlnevek, melyek nem felelnek meg az ISO 9660 1-es vagy 2-es szintjének vagy Joliet formátumnak.
- Az alábbiak megjelennek a kijelzőn:
  - MP3 fájlok ID3 mező információi 1-es vagy 2-es ID3 mező verzió esetén (egy MP3 lemez esetén 62 karakterig).
  - ID3 mező információ olyan „ATRAC” fájlknál, melyek 2-es verziójú ID3 mező információt használnak.

## További műveletek

### Lejátszási program létrehozása

(Programozott lejátszás)

#### 1 Válassza ki a kívánt funkciót.

##### CD

Nyomja meg a CD [9] gombot a CD funkció kiválasztásához.

##### USB

Nyomja meg az USB [9] gombot az USB funkció kiválasztásához.

#### 2 Állj üzemmódban nyomja meg többször a PLAY MODE [11] gombot a „PGM” megjelenéséig.

#### 3 Nyomja meg többször a [15] gombot amíg a kívánt műsorszám száma megjelenik.

Fájlok programozása esetén nyomja meg többször a [15] +/- [15] gombot először a kívánt könyvtár, majd a kívánt fájl kiválasztásához.

Példa: ha műsorszámokat programoz CD-ről

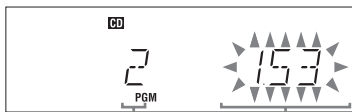

Kiválasztott műsorszám vagy fájl száma

A program teljes lejátszási ideje (beleértve a kiválasztott műsorszámot vagy fájlt)

#### 4 A műsorszám vagy fájl programhoz adásához nyomja meg az ENTER [14] gombot.

##### CD

Ha a program teljes lejátszási ideje egy CD esetén meghaladja a 100 percet, vagy a CD-ről olyan műsorszámot választott ki aminek a száma 21 vagy nagyobb, vagy ha egy MP3 fájlt választott ki, a kijelzőn a „- - - -” jelenik meg.

##### USB

A teljes lejátszási idő nem jeleníthető meg, ezért a „- - - -” jelenik meg.

#### 5 További műsorszámok vagy fájlok kiválasztásához, akár 25 műsorszámig vagy fájlra, ismétlje meg a 3-4. lépéseket.

#### 6 A program lejátszásához nyomja meg a [9] gombot.

A program elérhető marad amíg ki nem nyitja a lemeztartó fiókot vagy eltávolítja az USB-eszközt. A program ismételt lejátszásához nyomja meg ismét a [9] gombot.

### A programozott lejátszási üzemmód kikapcsolása.

Állj üzemmódban nyomja meg többször a PLAY MODE [11] gombot a „PGM” eltűnéséig.

### Az utolsó műsorszám vagy fájl törlése a programból

Állj üzemmódban nyomja meg a CLEAR [20] gombot.

## Rádióállomások tárolása

Eltárolhatja kedvenc rádióállomásait, és elérheti ezeket közvetlenül a megfelelő memóriahely számának kiválasztásával. A rádióállomások tárolásához használja a távvezérlő gombjait.

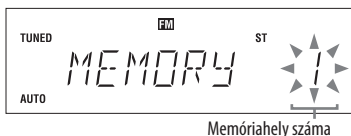

- 1 Hangolja be a kívánt rádióállomást (Lásd „A rádió hallgatása” fejezetet (13. oldal)).
- 2 Nyomja meg a TUNER MEMORY  gombot.



- 3 Nyomja meg többször a +/-  gombot a kívánt memóriahely kiválasztásához.

Ha a kiválasztott memóriahelyen korábban már tárolt egy rádióállomást, az új állomás felülírja a régit.

- 4 Nyomja meg az ENTER  gombot.
- 5 További állomások tárolásához ismételje meg az 1–4. lépéseket. A készülék memóriájában összesen 20 FM és 10 AM rádióállomás tárolható. A tárolt rádióállomások körülbelül fél napig akkor is elérhetőek maradnak, ha kihúzza a hálózati csatlakozóvezetékét vagy áramszünet történik.

- 6 A tárolt rádióállomások előhívásához nyomja meg többször a TUNING MODE  gombot a „PRESET” megjelenéséig, majd nyomja meg többször a +/-  gombot a kiválasztott memóriahely kiválasztásához.

## Az időzítők használata

A rendszer két időzítő funkcióval rendelkezik. Ha a lejátszás időzítőt és a kikapcsolás időzítőt együtt használja, akkor a kikapcsolás időzítő rendelkezik elsőbbséggel.

### Kikapcsolás időzítő:

Elaludhat zenehallgatás közben. Ez a funkció akkor is elérhető, ha az óra nincs beállítva.

Nyomja meg többször a SLEEP  gombot.

Ha kiválasztja az „AUTO” opciót, a rendszer önműködően kikapcsol az éppen lejátszott lemez megállásakor, vagy 100 perc elteltével.

### Lejátszás időzítő:

A beállított időpontban felébredhet CD, USB-eszköz vagy rádió hallgatására. A lejátszás időzítő beállításához használja a távvezérlő gombjait. Ellenőrizze, hogy beállította-e a pontos időt.

#### 1 Készítse elő a hangforrást.

Készítse elő a jelforrást, majd nyomja meg a VOLUME +/-  gombot a hangerő beállításához.





Ha egy megadott CD műsorszám vagy fájl lejátszásával szeretne kezdeni, készítse el a programot (18. oldal).

#### 2 Nyomja meg a CLOCK/TIMER SET gombot.

#### 3 Nyomja meg többször a gombot a „PLAY SET” megjelenéséig majd nyomja meg az ENTER gombot.





Megjelenik az „ON” opció, és az órakijelzés villogni kezd.

#### 4 Állítsa be a bekapcsolás időpontját.

Nyomja meg többször a    gombot az óra beállításához, majd nyomja meg az ENTER  gombot. A perc kijelzés villogni kezd. A fenti eljárás alkalmazásával állítsa be a percet.

#### 5 Ismétlje meg a 4. lépés eljárást a kikapcsolási időpont beállításához.







#### 6 Válassza ki a hangforrást.

Nyomja meg többször a    gombot a kívánt hangforrás megjelenéséig, majd nyomja meg az ENTER  gombot. A kijelzőn megjelenik az időzítő beállítása.

#### 7 Nyomja meg a gombot a rendszer kikapcsolásához.

A rendszer 15 másodperccel a beállított idő előtt bekapcsol. Ha a rendszer a beállított időpontban be van kapcsolva, a lejátszás időzítő nem fog működni.

### Az időzítő aktiválása vagy a beállítás ellenőrzése

Nyomja meg a CLOCK/TIMER SELECT   gombot    gombot a „PLAY SEL” megjelenéséig, majd nyomja meg az ENTER  gombot.

### Az időzítő kikapcsolása

Ismétlje meg a fenti eljárást a „TIMER OFF” megjelenéséig, majd nyomja meg az ENTER  gombot.

### A beállítás megváltoztatása

Ismétlje meg az eljárást az 1. lépéstől.

### Hasznos tanács

A lejátszás időzítő beállítása érvényben marad, amíg nem törli a beállítást.

## Hibaelhárítás

- 1 Győződjön meg róla, hogy a hálózati csatlakozóvezetékek és a hangszugárzóvezetékek megfelelően és biztonságosan vannak-e csatlakoztatva.
- 2 Keresse ki a hibát az alábbi listában, és végezze el a javasolt hibaelhárítást. Ha a hiba továbbra is fennáll, lépjen kapcsolatba a legközelebbi Sony márkaszervizzel.

### Ha a STANDBY jelző villog

Azonnal húzza ki a hálózati csatlakozóvezetékét, és ellenőrizze az alábbiakat.

- Ha a rendszer tartalmaz feszültségválasztót, a megfelelő feszültség van beállítva?
  - Csak a mellékelt hangszugárzókat használja?
  - Valamilyen tárgy takarja a rendszer hátulján lévő szellőzőnyílásokat?
- Ha a STANDBY jelző [2] abbahagyta a villogást, csatlakoztassa újra a hálózati vezetékét, és kapcsolja be a rendszert. Ha a probléma továbbra is fennáll, lépjen kapcsolatba a legközelebbi Sony márkaszervizzel.

## Általános problémák

### A hang csak egy csatornából hallható, vagy a bal és jobb oldal hangereje kiegyensúlyozatlan.

- Amennyire lehet, szimmetrikusan helyezze el a hangszugárzókat.
- Csak a mellékelt hangszugárzókat csatlakoztassa.

### Bűgás vagy zaj hallható.

- Helyezze távolabb a rendszert a zajforrástól.
- Csatlakoztassa a rendszert egy másik hálózati aljzatba.

- Szereljen fel egy zajsűrítőt (nem tartozék) a hálózati csatlakozóvezetékére.

### A távvezérlő nem működik.

- Távolítsa el minden akadályt a távvezérlő és a készülék távvezérlés érzékelője [2] közül, és helyezze távolabb a készüléket gerjesztési elven működő fényforrásoktól.
- Irányítsa a távvezérlőt a rendszer érzékelőjére.
- Vigye közelebb a távvezérlőt a rendszerhez.

## CD-, MP3-lejátszó

### A hang ugrik, vagy a lemez nem játszható le.

- Tisztítsa meg a lemezt, majd helyezze be újra.
- Helyezze a rendszert egy rezgésektől mentes helyre (például egy rögzített állványra).
- Helyezze távolabb a hangszugárzókat a rendszertől, vagy helyezze őket különálló állványra. Nagy hangerőnél a hangszugárzók rezgései okozhatják a hang ugrását.

### A lejátszás nem az első műsorszámotól kezdődik

- A normál lejátszási módba történő visszatéréshez nyomja meg többször a PLAY MODE [1] gombot a „PGM” és a „SHUF” eltűnéséig.

### A lejátszás megkezdése több időt vesz igénybe, mint általában.

- Az alábbi lemezek lejátszásának megkezdése több időt vesz igénybe:
  - bonyolult mappaszerkezettel rendelkező lemez,
  - többenetes módban rögzített lemez,
  - lezáratlan lemez (olyan lemez, amelyre még további adatokat lehet rögzíteni),
  - sok könyvtárt tartalmazó lemez.

folytatódik 

## USB-eszköz

### Támogatott USB-eszközt használ?

- Ha nem támogatott USB-eszközt használ, akkor a következő problémák fordulhatnak elő. A támogatott USB-eszközökről bővebben a „Csatlakoztatható USB-eszközök” fejezetben olvashat a 28. oldalon.
  - Az USB-eszköz felismerése nem sikerült.
  - A fájl és könyvtár neveket nem jelzi ki a készülék.
  - A lejátszás nem lehetséges.
  - Ugrik a hang.
  - Zaj hallható.

### „OVER CURRENT” jelenik meg.

- Probléma merült fel az USB (USB) aljzat [8] elektromos jelszintjével kapcsolatban. Kapcsolja ki a rendszert és távolítsa el az USB-eszközt az USB (USB) aljzataból [8]. Győződjön meg róla, hogy az USB-eszköz megfelelően működik-e. Ha a kijelzés továbbra is megjelenik, forduljon a legközelebbi Sony szakszervizhez.

### Nincs hang.

- Az USB-eszköz nem lett megfelelően csatlakoztatva. Kapcsolja ki a rendszert, csatlakoztassa újra az USB-eszközt és ellenőrizze, hogy az USB MEMORY jelző [5] világít-e.

### A hang torz.

- A fájl kódolásához használt bitsűrűség túl alacsony. Másoljon magasabb bitsűrűséggel kódolt fájlokat az USB-eszközre.

### Zaj hallható illetve ugrik a hang.

- Kapcsolja ki a rendszert, csatlakoztassa újra az USB-eszközt.
- Maga a zenei adat tartalmazhat zajt. A számítógép állapotától függően zaj kerülhet a zenei adatra, a létrehozásakor. Hozza létre a zenei adatot ismét.

- Ha USB memória eszközt használ, másolja fel a fájlokat a számítógépre, formázza meg az USB memória eszközt FAT16 vagy FAT32 formátumra, majd másolja vissza a fájlokat az eszközre.\*

### Az USB-eszköz nem csatlakoztatható az USB (USB) aljzatba [8].

- Fordítva próbálja csatlakoztatni az USB-eszközt. Csatlakoztassa az eszközt a megfelelő irányban.

### Egy másik eszközön már használt USB memória nem működik.

- Lehet, hogy nem támogatott formátumú adat lett rá rögzítve. Ebben az esetben, ha szükséges készítsen biztonsági másolatot az USB memórián lévő fájlokról, a számítógép merevlemezére másolva azokat. Ezután formázza meg az USB memóriát FAT16 vagy FAT32 típusú fájl rendszerre, majd másolja vissza a lementett audio fájlokat az USB memóriára.\*

### „READING” jelenik meg hosszú ideje.

- Ha az USB-eszközön sok mappa vagy fájl található, akkor a beolvasás ideje elhúzódhat. Ezért a következő irányelveket javasoljuk.
  - Az USB-eszközön található mappák maximális száma: 100 vagy kevesebb,
  - A mappákban lévő fájlok maximális száma: 100 vagy kevesebb.

### Hibás kijelzés

- Másolja fel a zenei adatot újra az USB-eszközre, mivel az azon tárolt adat valószínűleg megsérült.

### A lejátszás nem indul el.

- Kapcsolja ki a rendszert, majd csatlakoztassa újra az USB-eszközt.
- Csatlakoztasson olyan USB-eszközt, amit ez a rendszer le tud játszani.
- Nyomja meg a [9] gombot, (vagy az USB [10] gombot a készüléken) a lejátszás elindításához.

## A lejátszás nem az első műsorszámától kezdődik.

- Állítsa a lejátszási módot Normál lejátszás módra.

## A fájlok nem lejátszhatóak.

- Az USB memória nem támogatott, nem FAT16 vagy FAT32 típusú fájl rendszerre lett megformázva.\*
- Ha partíciónált USB memóriát használ, akkor csak az első partíció található fájlok lesznek lejátszhatóak.
- A kódolt vagy jelszóval védett fájlok nem lejátszhatóak.

\* Ez a rendszer a FAT16 és a FAT32 fájlrendszert támogatja, de lehetnek olyan USB-eszközök, melyek nem támogatják ezeket a fájlrendszereket. A részletekért olvassa el az USB-eszköz kezelési útmutatóját, vagy lépjen kapcsolatba a gyártóval.

## Rádió

### Erős zaj hallható vagy az állomásokat nem lehet behangolni (a „TUNED” vagy a „STEREO” felirat villog a kijelzőn).

- Csatlakoztassa megfelelően az antennát.
- Keressen olyan helyet és helyzetet, amely jó vételi minőséget biztosít, és helyezze el így az antennát.
- Helyezze az antennát távolabb hangszugárzó-, a hálózati csatlakozó- és az USB-vezetékektől a zajos vétel megelőzése érdekében.
- Csatlakoztasson egy szaküzletekben kapható kültéri antennát.
- Ha az AM antenna vezetéke levált az antennaállványról, forduljon a legközelebbi Sony szervizhez.
- Kapcsolja ki a közelben lévő elektromos készülékeket.

### Az AM léptetőfrekvencia megváltoztatása

Az AM léptetőfrekvencia gyári alapértelmezett beállítása 9 kHz (vagy egyes területeken 10 kHz; ez a funkció nem elérhető az európai modelleken). Az AM léptetőfrekvencia megváltoztatásához használja a készülék gombjait.

- 1 Hangoljon be egy AM rádióállomást, majd kapcsolja ki a rendszert.
- 2 A TUNER/BAND [9] gomb nyomva tartása közben nyomja meg a I/⏏ [1] gombot.

A tárolt AM rádióállomások törlődnek. A léptetőfrekvencia visszaállításához a gyári beállításra ismételje meg az eljárást.

### A vételi minőség javítása

Kapcsolja ki a CD-lejátszó tápellátását a CD energiatakarékosság funkcióval. Alapértelmezésként a CD tápellátása be van kapcsolva.

- 1 Nyomja meg többször a FUNCTION [9] gombot a CD funkció kiválasztásához, majd kapcsolja ki a rendszert.
- 2 Amikor a „STANDBY” jelző abbahagyja a villogást nyomja meg a I/⏏ [1] gombot a készüléken, a ■/CANCEL [13] gomb nyomva tartása közben. Megjelenik a „CD POWER OFF” üzenet. Kikapcsolt CD-lejátszó tápellátás esetén a lemezek elérése ideje növekszik. A CD-lejátszó tápellátásnak visszakapcsolásához ismételje meg az eljárást a „CD POWER ON” megjelenéséig.

### A rendszer visszaállítása a gyári beállításokra

Ha a rendszer még mindig nem működik megfelelően, állítsa vissza a beállításokat a gyári értékekre.

A rendszer gyári alapértelmezett értékekre történő visszaállításához használja a készülék gombjait.

- 1 Húzza ki, majd csatlakoztassa ismét a hálózati csatlakozóvezetékét, majd kapcsolja be a rendszert.
- 2 Nyomja meg a [15] - [15], a ■/CANCEL [13] és a I/⏏ [1] gombot egyidőben.

Minden felhasználói beállítás, például a tárolt rádióállomások, időzítő, és az óra törlődnek.

# Üzenetek

## CD-, MP3-lejátszó, rádió

**CD OVER:** Lejátszás illetve szünet közben a ►► [15] gombot nyomva tartva elérte a lemez végét.

**COMPLETE:** A beállított művelet megfelelően véget ért.

**INVALID:** Nem használható gombot nyomott meg.

**LOCKED:** A lemeztartó fiók nem nyílik ki. Lépjen kapcsolatba a legközelebbi Sony márkaszervizzel.

**NO DISC:** Nincs lemez a lejátszóban, vagy a behelyezett lemez nem játszható le.

**NO STEP:** A programozott műsorszámok törlése megtörtént.

**PUSH SELECT:** Megpróbálta beállítani az órát vagy az időzítőt az időzített művelet közben.

**PUSH STOP:** Lejátszás közben megnyomta a PLAY MODE [1] gombot.

**READING:** A rendszer a lemezinformációkat olvassa be. Eközben egyes gombok nem használhatóak.

**SET CLOCK:** Megpróbálta beállítani az időzítőt, azonban az óra nincs beállítva.

**SET TIMER:** Megpróbálta kiválasztani az időzítőt, azonban a lejátszás időzítő vagy a felvétel időzítő nincs beállítva.

**STEP FULL:** Több, mint 26 műsorszámot vagy fájlt (lépést) próbált meg beprogramozni.

**TIME NG:** A lejátszás időzítő kezdési és befejezési időpontja azonos.

## USB-eszköz

**ATRAC AD:** ATRAC audioeszköz csatlakoztatása.

**ERROR:** Az USB-eszköz felismerése nem sikerült, vagy ismeretlen eszköz került csatlakoztatásra.

**INVALID:** Nem használható vagy tiltott műveletet hajtott végre.

**NO DEVICE:** Nincs USB-eszköz csatlakoztatva, vagy a csatlakoztatott USB-eszköz leállításra került.

**NO STEP:** A programozott műsorszámok törlése megtörtént.

**NO TRACK:** Nincs lejátszható fájl a rendszerre feltöltve.

**NOT SUPPORTED:** Nem támogatott USB-eszköz lett csatlakoztatva.

**PLEASE WAIT:** A rendszer az USB-eszköz használatára készül elő.

**READING:** A rendszer az USB-eszközt ismeri fel.

**REMOVED:** Az USB-eszköz el lett távolítva.

**STEP FULL:** Több, mint 26 műsorszámot vagy fájlt (lépést) próbált meg beprogramozni.

**STORAGE DRIVE:** USB memória csatlakoztatása.



## Kijelzési példák

Kijelzés	Jelentés
	2 (kettő)
	5 (öt)
	6 (hat)
	8 (nyolc)
	0 (nulla)
	A
	B
	D
	G
	H
	K
	M
	O
	Q
	R
	S
	Z
	”
	\$
	%
	,
	.
	?
	@
	^

## Óvintézkedések

### A rendszerrel lejátszható lemezek

- Audio CD.
- CD-R/CD-RW (audio adat/MP3 fájlok).

### A rendszerrel NEM lejátszható lemezek

- CD-ROM.
- CD-R/CD-RW lemezek, melyek nem zenei CD formátumban vagy nem az ISO 9660 1. szint/2. szint, Joliet vagy többmenetes formátumban rögzített MP3 lemezek.
- Olyan többmenetes CD-R/CD-RW lemezek, melyeknél a menet nem került lezárásra.
- Rossz rögzítési minőségű, karcos vagy szennyezett CD-R/CD-RW lemezek, vagy nem kompatibilis eszközzel készített CD-R/CD-RW lemezek.
- Nem megfelelően lezárt CD-R/CD-RW lemezek.
- MPEG 1 Audio Layer-3 (MP3) fájloktól eltérő fájlokat tartalmazó lemez.
- Nem szabványos alakú lemezek (például szív, négyzet, csillag).
- Olyan lemezek, melyekre ragasztószalag, papír vagy matrica van ragasztva.
- Hitelesítő pecséttel ellátott kölcsönzött vagy használt lemezek, melyeknél a ragasztóanyag kilóg a pecsét alól.
- Olyan lemez, amelyre ragacos tapintású tintával nyomtattak címkét.

### Megjegyzések a lemezekről

- Lejátszás előtt egy tisztító kendővel tisztítsa meg a lemezt. A törlést középről kifelé haladva hajtsa végre.
- A tisztításhoz ne használjon oldószert, például benzint, hígítót, a vinil lemezekhez használt kereskedelmi forgalomban kapható tisztítószer vagy antisztatizáló szert.
- Ne tegye ki a lemezeket közvetlen

folytatódik

napsugárzásnak vagy hőnek (mint például fűtőttest), és ne hagyja napon parkoló járműben.

### **A biztonságról**

- Ha hosszú ideig nem használja készülékét, húzza ki a hálózati csatlakozót a hálózati aljzatból. Mindig a csatlakozódugót, és soha ne a vezetékét fogja meg.
- Ha bármilyen szilárd anyag vagy folyadék kerül a készülék belsejébe, húzza ki a hálózati csatlakozóvezetékét, és forduljon szakemberhez mielőtt folytatná a használatát.
- A hálózati csatlakozóvezeték cseréjét kizárólag szakszervizben végezhetik.

### **Az elhelyezésről**

- A készüléket ne helyezze el döntött pozícióban vagy olyan helyen ami túlságosan forró, hideg, poros, koszos, párás, ahol a levegő szabad áramlása akadályozott, vagy ahol rázkódásnak, közvetlen napfénynek vagy éles fénynek van kitéve.
- Legyen óvatos, ha a készüléket, vagy a hangszugárzókat védőbevonattal (gyanta, olaj, fényező stb.) kezelt felületre állítja, mert foltosodás vagy elszíneződés keletkezhet.
- Ha a készüléket közvetlenül egy hideg helyről egy meleg térbe viszi vagy párás szobában helyezi el, a házimozi rendszer belsejében található lencséken páralecsapódás jöhet létre. Amennyiben ez előfordul, a rendszer működése bizonytalaná válhat. Ebben az esetben vegye ki a lemezt és legalább egy óráig hagyja bekapcsolva a készüléket, amíg a nedvesség elpárolog belőle.

### **A felmelegedésről**

- Működés közben a készülék felmelegedése normális és nem hibajelenség.
- Ne érintse meg a burkolatot nagy hangerőn történt folyamatos használat után, mert a burkolat felforrósodhat.

- Ne takarja el a szellőzőnyílásokat.

### **A hangszugárzó rendszerről**

Ez a hangszugárzó rendszer mágnesesen leárnnyékolva, ezért a közelben lévő tv-készülék képe mágnesesen torzítottá válhat. Ebben az esetben kapcsolja ki a tv-készülékét, várjon 15–30 percet, majd kapcsolja vissza.

Ha nincs javulás, akkor helyezze a hangszugárzókat távolabb a tv-készüléktől.

### **A burkolat tisztítása**

Kímélő tisztítószerrel enyhén megnedvesített puha ruhával törölje le a készülék burkolatát. A tisztításhoz soha ne használjon súrolószert, súrolószivacsot, benzint vagy alkoholt.

## Minőségtanúsítás

A forgalomba hozó tanúsítja, hogy a CMT-BX3 típusú készülék a 2/1984. (III. 10.) számú BkM-IpM együttes rendeletben előírtak szerint megfelel a következő műszaki jellemzőknek.

### A készülék

#### Erősítő

DIN kimenő teljesítmény (névleges):

18 + 18 W (6 Ω, 1 kHz-en, DIN)

Folyamatos RMS kimenőteljesítmény (referencia): 25 + 25 W (6 Ω, 1 kHz-en, 10% THD)

Zenei kimenőteljesítmény (referencia): 38 + 38 W (6 Ω, 1 kHz-en, 10% THD)

#### Bemenetek:

AUDIO IN (sztereó minijack):

érzékenység 250 mV, impedancia 47 kΩ

⚡ (USB) aljzat: A típus, legnagyobb áramerősség 500 mA

#### Kimenetek:

PHONES (sztereó minijack): 8 Ω

vagy magasabb impedanciával rendelkező fejhallgatók csatlakoztatásához

SPEAKER: 6–16 Ω impedanciával

rendelkező hangsugárzó csatlakoztatása

### USB rész

#### Támogatott bitsűrűség

MP3 (MPEG 1 Audio Layer-3):

32–320 kbps, VBR

ATRAC: 48–352 kbps (ATRAC3plus),

66/105/132 kbps (ATRAC3)

WMA: 32–192 kbps, VBR

AAC: 48–320 kbps

#### Mintavételi frekvenciák

MP3 (MPEG 1 Audio Layer-3):

32/44,1/48 kHz

ATRAC: 44,1 kHz

WMA: 44,1 kHz

AAC: 44,1 kHz

### CD-lejátszó

Rendszer: kompaktlemez és digitális audio-rendszer

A lézerdíóda jellemzői

Kibocsátási időtartam: folyamatos

Lézer kimenet\*: kevesebb, mint 44,6 μW

\*Ezt a kimeneti értéket az optikai vevőfej lencse felszínétől 200 mm távolságban 7 mm-es rekeszszel mértük.

Frekvenciaátvitel: 20 Hz–20 kHz

Jel/zaj arány: több, mint 90 dB

Dinamikatartomány: több, mint 90 dB

### Vevőegység

FM sztereó, FM/AM szuperheterodin vevőegység

#### FM vevőegység:

Vételi frekvenciák

87,5–108,0 MHz (50 kHz léptetőfrekvenciával)

Antenna: FM huzalantenna

Antennacsatlakozó 75 Ω aszimmetrikus

Középfrekvencia: 10,7 MHz

#### AM vevőegység:

Vételi frekvenciák

531–1602 kHz (9 kHz léptetőfrekvenciával)

Antenna: AM keretantenna, külső

antennacsatlakozó

Középfrekvencia: 450 kHz

## Hangsugárzó

Hangsugárzó rendszer: teljes tartományú, 10 cm átmérőjű, kónuszos  
Névleges impedancia: 6  $\Omega$   
Méretek (szé  $\times$  ma  $\times$  mé): kb. 140  $\times$  245  $\times$  210 mm  
Tömeg: kb. 1,9 kg hangsugárzónként

## Általános

Energiaellátási követelmények:  
230 V, 50/60 Hz váltóáram

Teljesítményfelvétel: 65 W

Méretek (szé  $\times$  ma  $\times$  mé) (hangsugárzók nélkül): kb. 200  $\times$  132  $\times$  298 mm

Tömeg (hangsugárzók nélkül): 3,7 kg

Mellékelt tartozékok: távvezérlő (1 db)/FM huzal-, AM keretantenna (1-1 db)/AA (R6) típusú elemek (2 db)

A kivitel és a műszaki adatok előzetes bejelentés nélkül megváltozhatnak.



- Készletli teljesítményfelvétel: 0,5 W.
- A nyomtatott áramköri lapok egy részében nem használtunk halogénezett égésgátló anyagokat.
- A külső burkolatokban nem használtunk halogénezett égésgátló anyagokat.

## Csatlakoztatható USB-eszközök

A készülék az alábbi jelzésekkel ellátott Sony USB-eszközök tudja lejátszani. Más típusú USB-eszközöket a készülék nem tud lejátszani.

### Elfogadott Sony digitális zenelejátszók (a 2007. januári állapot szerint)

Termék neve	Modell neve
Walkman®	NW-E103 / E105 / E107
	NW-E205 / E207
	NW-E303 / E305 / E307
	NW-E403 / E405 / E407
	NW-E503 / E505 / E507
	NW-E002 / E002F / E003 / E003F / E005 / E005F
	NW-A605 / A607 / A608
	NW-A1000 / A1200 / A3000
	NW-HD5
	NW-S603 / S605 / S703F / S705F / S706F
	NW-S202 / S202F / S203F / S205F

## Elfogadott Sony digitális zenelejátszók (a 2007. januári állapot szerint)

Termék neve	Modell neve
MICROVAULT	USM512EX / 1GEX / 2GEX
	USM128J / 256J / 512J / 1GJ / 2GJ / 4GJ / 8GJ
	USM512JX / 1GJX / 2GJX / 4GJX
	USM256H / 512H / 1GH / 2GH / 4GH
	USD2G / 4G / 5G / 8G

Az alábbi Internet címeken található meg a legfrissebb információt a kompatibilis eszközökről.

<http://sonydigital-link.com/dna>

### Megjegyzések

- Ne használjon a felsoroltakon kívül más USB-eszközöket. A hibátlan működés a nem felsorolt modelleknél nem garantált.
- A működés még ezekkel az USB-eszközökkel sem feltétlenül biztosított.
- Ezen USB-eszközök közül néhány nem vásárolható meg egyes területeken.

### Megjegyzések a Walkmanekhez

- Ez a készülék nem alkalmas lineáris PCM audio lejátszására.
- Ez a készülék nem alkalmas ATRAC Advanced Lossless audio formátum lejátszására.
- Számítógép segítsége nélkül nem tud lejátszani egy közvetlenül a Walkmanre rögzített zenét.







**Feleslegessé vált elektromos és elektronikus készülékek hulladékként való eltávolítása (Használható az Európai Unió és egyéb európai országok szelektív hulladékgyűjtési rendszereiben)**

*Ez a szimbólum a készüléken vagy a csomagolásán azt jelzi, hogy a terméket ne kezelje háztartási hulladékként. Kérjük, hogy az elektromos és elektronikai hulladék gyűjtésére kijelölt gyűjtőhelyen adja le. A feleslegessé vált termékének helyes kezelésével segít megelőzni a környezet és az emberi egészség károsodását, mely bekövetkezhetne, ha nem követi a hulladékkezelés helyes módját. Az anyagok újrahasznosítása segít a természeti erőforrások megőrzésében. A termék újrahasznosítása érdekében további információért forduljon a lakhelyén az illetékesekhez, a helyi hulladékgyűjtő szolgáltatóhoz vagy ahhoz az üzlethez, ahol a terméket megvásárolta.*