

Mikro Hi-Fi komponentni sustav

Upute za uporabu



http://www.sony.net/



UPOZORENJE

Kako biste spriječili požar, ne prekrivajte ventilacijske otvore uređaja novinama, stolnjacima, zavjesama, itd. Ne stavljajte izvore otvorenog plamena na uređaj, kao što su upaljene svijeće.

Kako biste smanjili opasnost od požara i električnog udara, nemojte izlagati uređaj kapanju ili prskanju te nemojte stavljati na njega predmete napunjene tekućinom, kao što su vaze.

Nemojte postavljati uređaj u skućen prostor, kao što je policia za knjige ili ormarić.

S obzirom da se mrežni utikač upotrebljava za odspajanje uređaja iz napajanja, spojite ga u lako dostupnu zidnu utičnicu. Ako se pojave nepravilnosti u radu uređaja, odmah ga odspojite iz zidne utičnice.

Baterije ili uređaji s uložnim baterijama ne smiju se izlagati visokim temperaturama, primjerice sunčevom svjetlu, vatri i sl.

Ovaj uređaj nije odspojen od napajanja sve dok je utikač spojen u utičnicu, čak i ako je uređaj isključen.

Pločica s podacima nalazi se na donjoj strani uređaja.

UPOZORENJE

Kako bi se spriječila ozljede, ovaj uređaj se treba čvrsto postaviti na zid prema uputama za montažu.

OPREZ

Uporaba optičkih instrumenata uz ovaj proizvod povećava opasnost od ozljede oči.



Ovaj uređaj je razvrstan kao laserski proizvod KLASA 1. Ova oznaka nalazi se na donjoj strani uređaja.

Uređaj posjeduje tri feritne jezgre za kabele zvučnika i mrežni kabel. Nemojte uklanjati feritne jezgre. To može prouzročiti elektromagnetske smetnje.

Napomena za korisnike: sljedeća informacija vrijedi samo za uređaje koji se prodaju u državama u kojima se primjenjuju EU smjernice.

Proizvača ovog uređaja je Sony Corporation 1-7-1 Konan Minato-ku Tokyo, 108-0075 Japan. Ovlašteni predstavnik za EMC i sigurnost proizvoda je Sony Deutschland GmbH, Hedelfinger Strasse 61, 70327 Stuttgart, Njemačka. Za pitanja servisa i jamstva pogledajte adresu na jamstvenom listu.

Odlaganje stare električne i elektroničke opreme (primjenjivo u Europskoj uniji i ostalim europskim državama s posebnim sustavima za odlaganje)

Ova oznaka na proizvodu ili na ambalaži označava da se ovaj proizvod ne smije zbrinjavati kao kućni otpad. On treba biti zbrinut na za tu namjenu predviđenom mjestu za reciklažu električne ili elektroničke opreme. Pravilnim zbrinjavanjem uređaja pomažete u sprečavanju mogućih negativnih utjecaja na okoliš i ljudsko zdravlje do kojih može doći nepravilnim zbrinjavanjem ovog proizvoda. Reciklažom materijala pomažete u očuvanju prirodnih izvora. Za detaljne informacije o reciklaži ovog proizvoda, molimo kontaktirajte vašu lokalnu upravu, odlagalište otpada ili trgovinu gdje ste kupili proizvod. Primenjivi pribor: Daljinski upravljač

Odlaganje istrošenih baterija (primjenjivo u Europskoj uniji i ostalim europskim državama s posebnim sustavima za odlaganje)

Ova oznaka na bateriji ili na ambalaži označava da se baterija priložena uz ovaj proizvod ne smije zbrinjavati kao kućni otpad.

Na nekim baterijama ovaj simbol može biti u kombinaciji s kemijskim simbolom. Kemijski simbol za živu (Hg) ili olovo (Pb) se dodaje na baterije koje sadrže više od 0,0005% žive ili 0,004% olova. Pravilnim zbrinjavanjem baterija pomažete u sprečavanju mogućih negativnih utjecaja na okoliš i ljudsko zdravlje do kojih može doći nepravilnim zbrinjavanjem baterija. Reciklažom materijala pomažete u očuvanju prirodnih izvora.

U slučaju da neki proizvod iz sigurnosnih razloga ili zbog performansi ili ispravnosti zahtijeva stalnu vazu u ugrađenom baterijom, njezinu zamjenu valja povjeriti isključivo ovlaštenom servisu. Kako bi se zajamčilo pravilno rukovanje baterijom, na kraju njezina radnog vijeka je odnesite na odlagalište za recikliranje električne i elektronske opreme. Za sve ostale baterije molimo da pogledate poglavlje o tome kako sigurno izvaditi bateriju iz uređaja. Odnosite bateriju na odlagalište za recikliranje do trajalnih baterija. Za detaljne informacije o reciklaži ovog proizvoda ili baterije, molimo kontaktirajte vašu lokalnu upravu, odlagalište otpada ili trgovinu gdje ste kupili proizvod.

Napomena o DualDisc diskovima
DualDisc je dvostrani disk koji objedinjuje DVD materijal na jednoj strani i digitalni audio materijal na drugoj. Medu-tim, s obzirom da strana s audio materijalom ne odgovara Compact Disc (CD) standardu, ne može se jamčiti reprodukcija na ovom uređaju.

Glazbeni diskovi kodirani za zaštitu autorskih prava

Ovaj uređaj je dizajniran za reprodukciju diskova koji odgovaraju Compact Disc (CD) standardu. U posljednje vrijeme neke izdavačke kuće prodaju različite glazbene diskove s tehnologijom zaštite autorskih prava. Molimo imajte na umu da neki od tih diskova ne odgovaraju CD standardu i možda se neće reproducirati na ovom uređaju.

Napomena o licencama i zaštitnim znakovima

- iPhone, iPod, iPod classic, iPod nano i iPod touch su zaštićeni nazivi tvrtke Apple Inc., registrirani u SAD-u i drugim zemljama.
- MPEG Layer-3 tehnologija audio kodiranja i patenti imaju licencu Fraunhofer IIS i Thomson.
- Windows Media je registrirani zaštitni znak ili zaštitni znak tvrtke Microsoft Corporation u SAD-u i/ili ostalim državama.
- Ovaj proizvod je zaštićen određenim pravima intelektualnog vlasništva tvrtke Microsoft Corporation. Uporaba ili distribucija takve tehnologije izvan ovog proizvoda je zabranjena bez dopuštenja tvrtke Microsoft ili njezine ovlaštene podružnice Microsoft.
- Svi ostali zaštićeni nazivi i registrirani zaštitni nazivi u vlasništvu su odgovarajućih tvrtki. U ovom priručniku nisu navedene oznake ™ i ®.

Napomena za korisnike u Republici Hrvatskoj

IZJAVA O SUKLADNOSTI
Proizvača ovog proizvoda je Sony Corporation, 1-7-1 Konan Minato-ku, Tokyo 108-0075, Japan. Sony, odnosno njegov ovlašteni zastupnik Sony Europe Limited, Predstavništvo u Republici Hrvatskoj izjavljuje da je ovaj proizvod uskladen s bitnim zahtjevima tehničkih propisa koji su za ovaj proizvod utvrđeni. Izjave o sukladnosti dostupne su na internetskoj stranici www.sukladnost-sony.com.hr

Položaj tipaka

Uređaj (gornja strana)

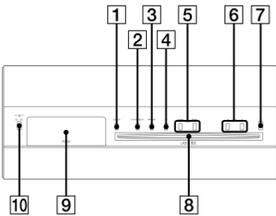

Uređaj (donja strana)

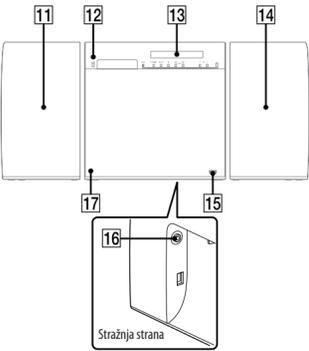

Daljinski upravljač

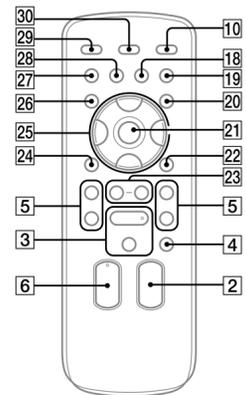

U ovom priručniku opisuju se postupci uporabom daljinskog upravljača, no jednaki postupci mogu se izvoditi tipkama na uređaju ako imaju jednake ili slične nazive.

Uporaba daljinskog upravljača
Pomaknite i skinite pokrov pretinca za baterije te umetnite dvije R6 (veličina AA) baterije (nisu isporučene), prvo stranom , pazeci na oznake polova.

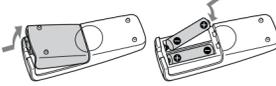

Napomene o uporabi daljinskog upravljača

- Uz normalnu uporabu, baterije će trajati približno šest mjeseci.
- Nemojte istovremeno upotrebljavati staru bateriju s novom ili različite vrste baterija.
- Ako ne namjeravate upotrebljavati daljinski upravljač dulje vrijeme, izvadite baterije kako biste spriječili njegovo oštećivanje zbog curenja elektrolita i korozije.

Priprema

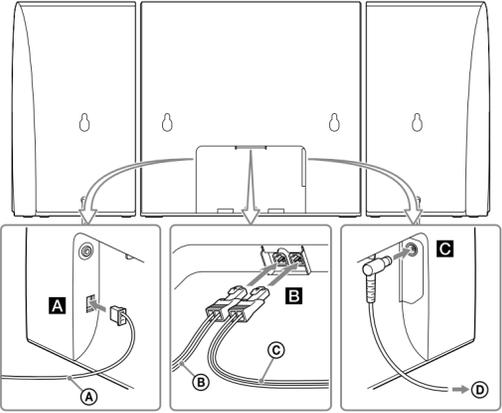

- A) FM žičana antena (razvucite je vodoravno)
- B) Kabel za zvučnik (desni)
- C) Kabel za zvučnik (lijevi)
- D) Na AC adapter

Uporaba iPoda/iPhonea

Podignite ploču i umetnite dock adapter u dock prije uporabe. Pri uporabi nekog modela iPoda koristite dock adapter isporučen s njime. Pri uporabi iPhonea koristite odgovarajući dock adapter za taj model isporučen sa sustavom. Za detalje o dock adapterima pogledajte upute isporučene s dock adapterom.

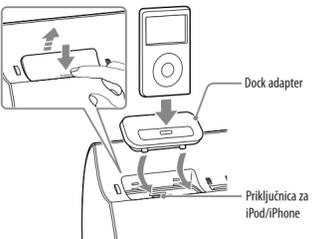

Postavljanje

Pričvršćivanje stalka na sustav

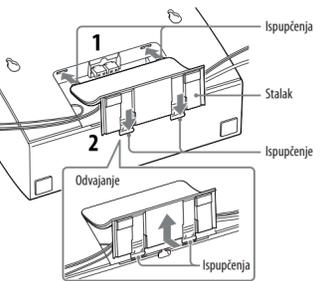

- 1 Umetnite ispuščenja stalka u utore na uređaju.
- 2 Dok držite dno stalka, umetnite graničnike u utore.

Skidanje stalka sa sustava

Dok držite dno stalka, izvucite graničnike iz utora na uređaju.

Postavljanje sustava na zid

Možete postaviti sustav na zid. Prije toga skinite stalak sa sustava.

- Napomene**
- Prije postavljanja sustava na zid mrežni kabel mora biti odspojen iz utičnice.
 - Upotrijebite vijke koji odgovaraju materijalu i čvrstoći zida. Informacije o materijalima zida ili vijcima koje je potrebno koristiti potražite u specijaliziranim trgovinama ili upitajte stručnu osobu.
 - Nedostavno čvrst zid ili uporaba neprikladnih vijaka može prouzročiti pad sustava, oštećenja i ozljede.

- 1 Pričvrstite isporučene podloške na stražnju stranu zvučnika i sustava.

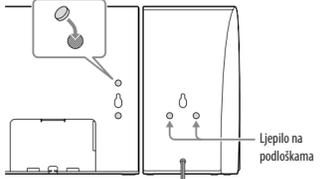

Kad ne koristite iPod/iPhone, držite ploču zatvorenom. Za uklanjanje dock adaptera, podignite ga noktom ili plošnatim predmetom koristeći utor na adapteru.

O dock adapterima za modele iPhonea

Broj adaptera naveden je na donjoj strani Dock adaptera. Za iPod uređaje, upotrijebite Dock adapter koji je isporučen s vašim iPod uređajem ili kupite kompatibilan dock adapter tvrtke Apple Inc.

- Za iPhone
- Za iPhone 3G i iPhone 3GS
- Za iPhone 4

A) FM antena

Pronađite mjesto i položaj antena koja omogućuju dobar prijem te postavite antene. Držite antene dalje od kabela zvučnika i kabela napajanja kako biste izbjegli pojavu šumova.

B) Zvučnici

Spojte kabele zvučnika na priključnice SPEAKERS na uređaju.

C) Napajanje

- 1 Spojite mrežni kabel na AC adapter.
- 2 Spojite AC adapter na uređaj i zatim spojite mrežni kabel u zidnu utičnicu.

Na pokazivaču se prikazuje demonstracijski prikaz. Kad pritisnete , sustav se uključi i automatski završava prikaz mogućnosti. Kad isključite sustav, prikaz mogućnosti se ponovno pojavi na pokazivaču.

Kad podesite sat, sustav prelazi u štedni mod i prikaz mogućnosti nestaje.

Podešavanje sata sustava

- 1 Pritisnite za uključivanje sustava.
- 2 Pritisnite TIMER MENU za odabir moda za podešavanje sata.
- 3 Ako treperi "PLAY SET", pritisnite više puta za odabir "CLOCK SET?" i zatim pritisnite (unos) .
- 4 Na isti način podesite minute.

Napomena

Postavite sata se brišu ako odspojite mrežni kabel ili dode do prekida napajanja.

Za prikaz sata dok je sustav isključen

Pritisnite DISPLAY . Sat se prikazuje približno 8 sekundi.

- 4 Objesite sustav na vijke.

Poravnajte otvore na stražnjoj strani sustava s vijcima, zatim objesite sustav na četiri vijka.

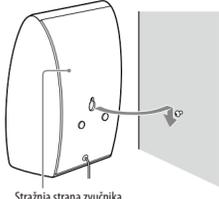

Napomene

- Vijci moraju biti pravilno raspoređeni, tako da njihovi vrhovi jednako-mierno izviruju kako bi se na njih mogli nataknuti otvori na poleđini sustava i zvučnika.
- Pazite da sustav nije izložen udarcima jer bi mogao pasti.
- Na sustav postavite na zid nemojte vješati ni stavljati nikakve predmete.
- Ovisno o materijalima od kojih je zid napravljen, toplina iz sustava ili prašina mogu prouzročiti guljenje ili blijedenje tapeta.
- Sony nije odgovoran za nezgode ili štete nastale uslijed nepravilne instalacije, nedovoljne čvrstoće zida ili nepravilnog pričvršćivanja vijaka, prirodne katastrofe itd.

Za bolju kvalitetu zvuka

- Optimalnim postavljanjem zvučnika možete postići bolju kvalitetu zvuka.
- Stoga postavite sustav u skladu sa sljedećim savjetima.
- Zvučnike je bolje postaviti lijevo i desno od sustava, tako da su okrenuti prema uobičajenom mjestu slušanja u prostoriji.
- Zvučnike je dobro postaviti u razinu ušiju slušatelja.

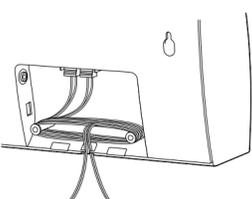

Postupci

Reprodukcija CD/MP3 diska

- 1 Odaberite CD funkciju. Pritisnite FUNCTION +/- više puta.
- 2 Umetnite disk. Umetnite disk u uložnicu tako da je strana s naljepnicom okrenuta prema naprijed.

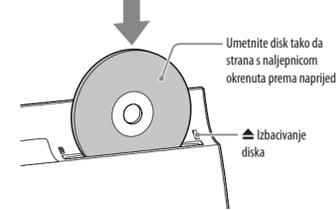

- 3 Pokrenite reprodukciju. Pritisnite (reprodukcija) .

Napomene

- Kad uključite sustav, disk se ne uvlači u uložnicu sve dok se na pokazivaču ne prikaže "No Disc". Nemojte pokušavati ugarati disk prije nego što se prikaže "No Disc".
- Nemojte umetati diskove nestandardnog oblika (primjerice, srce, kvadrat, zvijezda). Disk može upasti u sustav i prouzročiti nepopravljivu štetu.
- Kad pritisnete (izbacivanje) na uređaju i zatim ponovno pokušate umetnuti isti disk, nemojte jednostavno gurnuti disk. Izvadite disk iz uložnice, zatim ga ponovno umetnite.
- Nemojte isključivati sustav dok je disk do pola umetnut u uložnicu. To može uzrokovati pad diska.
- Nemojte koristite diskove na koje su zaljepljene trake ili naljepnice jer mogu prouzročiti kvarove.
- Kad vadite disk, držite ga za rub. Nemojte dodirivati površinu diska.
- Nemojte umetati disk u uložnicu kad je sustav isključen. To može uzrokovati nepravilnosti u radu sustava.
- Nemojte umetati diskove promjer 8 cm, s adapterima. To može uzrokovati nepravilnosti u radu sustava.

Ostali postupci

Za	Pritisnite
Pauzu reprodukcije	(pauza) . Ponovno pritisnite za nastavak reprodukcije.
Zaustavljanje reprodukcije	(zaustavljanje) .
Odabir mape na MP3 disku	(odabir mape) +/- više puta.
Odabir zapisa ili datoteke	(prijelaz unatrag)/ (prijelaz unaprijed) .
Nalaženje mjesta u zapisu ili datoteci	Zadržite (pretraživanje unatrag)/ (pretraživanje unaprijed) tijekom reprodukcije i otpustite tipku na željenom mjestu.
Odabir ponavljanja reprodukcije	REPEAT više puta dok se ne pojavi reprodukcije "REP" ili "REP1".
Izbacivanje diska	na uređaju .

Za promjenu načina reprodukcije

Pritisnite PLAY MODE više puta dok je reprodukcija zaustavljena. Možete odabrati normalnu reprodukciju ("") za sve MP3 datoteke u mapi na disku), reprodukciju slučajnim sljedom ("SHUF" ili " SHUF+") za reprodukciju mapa slučajnim sljedom) ili programiranu reprodukciju ("PGM").

* Kod reprodukcije CD-DA (audio) diska, (SHUF) reprodukcija funkcionira jednako kao i normalna (SHUF) reprodukcija.

Napomene o ponavljanju reprodukcije
"REP1" označava ponavljanje jednog zapisa ili datoteke dok ne zaustavite reprodukciju.

Napomene o reprodukciji slučajnim sljedom
• Kad je reprodukcija slučajnim sljedom podešena na "SHUF", sustav reproducira sve zapise ili datoteke u na disku slučajnim sljedom. Kad je reprodukcija slučajnim sljedom podešena na " SHUF", sustav reproducira sve zapise ili datoteke u odabranoj mapi slučajnim sljedom.

- Kad isključite sustav, odabrani način reprodukcije slučajnim redosljedom ("SHUF" ili " SHUF+") se poništava i odabire se normalna reprodukcija ("").
- **Napomene o reprodukciji MP3 diskova**
- Nemojte snimati ostale vrste zapisa ili datoteka ili nepotrebne mape na disk koji sadrži MP3 datoteke.
- Mape koje ne sadrže MP3 datoteke se preskaču.
- MP3 datoteke se reproduciraju redosljedom kojim su snimljene na disk.
- Sustav može reproducirati samo MP3 datoteke s ekstenzijom ".mp3".
- Ako naziv datoteke ima ekstenziju ".mp3", a datoteka nije u tom formatu, reprodukcija te datoteke može uzrokovati pojavu glasnog zvuka koji može oštetiti zvučnike i uzrokovati kvar sustava.
- Maksimalan broj:
 - mapa je 255 (uključujući korijensku).
 - MP3 datoteka je 511.
 - MP3 datoteka i mapa koje se mogu nalaziti na jednom disku je 512.
 - razina mapa (hijerarhijska mapa) je 8.
- Ne može se jamčiti kompatibilnost sa svim softverima za MP3 kodiranje/ snimanje, uređajima za snimanje i medijima za snimanje. Nekompatibilni MP3 diskovi mogu uzrokovati pojavu šumova ili isprekidanu reprodukciju ili se uopće neće reproducirati.

Napomene o reprodukciji multisession diskova

- Ako je prva sesija na disku CD-DA sesija, ostale sesije na disku ne mogu se prepoznati, bez obzira na format sesije; mogu se reproducirati samo CD-DA zapisi u prvoj sesiji.
- Ako je format prve sesiju CD-ROM i naredne sesije su snimljene u istom formatu, sustav će nastaviti reproducirati MP3 datoteke iz više sesija sve dok sustav ne detektira drugu sesiju koja je snimljena u različitom formatu.

Kreiranje vlastitog programa (Program Play)

- 1 Odaberite CD funkciju. Pritisnite FUNCTION +/- više puta.
- 2 Odaberite način reprodukcije. Pritisnite PLAY MODE više puta dok je reprodukcija zaustavljena dok se ne prikaže "PGM".
- 3 Odaberite željeni zapis ili broj datoteke. Pritisnite više puta dok se ne prikaže broj željenog zapisa ili datoteke. Kod programiranja audio datoteka, pritisnite +/- više puta za odabir željene mape i zatim odaberite željenu datoteku.



- 4 Programirajte odabrani zapis ili datoteku. Pritisnite za unos odabranog zapisa ili datoteke.

- 5 Ponovite korake 3 do 4 za programiranje ostalih zapisa ili datoteka, ukupno do 25 zapisa ili datoteka.

- 6 Za reprodukciju programiranih zapisa ili datoteka, pritisnite .

Program ostaje dostupan sve dok ne izvadite disk iz uložnice ili odspojite mrežni kabel. Za ponovnu reprodukciju istog programa, pritisnite .

Za poništavanje programirane reprodukcije
Pritisnite PLAY MODE više puta dok je reprodukcija zaustavljena, tako da nestane oznaka "PGM".

Za brisanje zadnjeg zapisa ili datoteke u programu
Pritisnite CLEAR dok je reprodukcija zaustavljena.

Pregled informacija o programu
Pritisnite DISPLAY više puta.

Slušanje radija

- 1 Odaberite funkciju TUNER. Pritisnite FUNCTION +/- više puta.
- 2 Ugodite postaju.

Za automatsko pretraživanje
Više puta pritisnite TUNING MODE sve dok se ne prikaže "AUTO", zatim pritisnite +/- . Pretraživanje se automatski prekida kad se ugodi postaja i zatim se na pokazivaču prikazuje "TUNED" i "STEREO" (kod stereo programa).



Ako se ne prikaže "TUNED" i traženje FM postaje se ne zaustavi, pritisnite za zaustavljanje pretraživanja i izvršite ručno ugadanje (u nastavku). Kad ugodite FM postaju s RDS-om, na pokazivaču se prikazuju podaci poput naziva usluge ili postaje.

Ručno ugadanje
Pritisnite TUNING MODE više puta sve dok ne nestane "AUTO" i "PRESET" i zatim pritisnite +/- više puta za ugadanje željene postaje.

Savjet
Za smanjenje šumova kod slabog FM stereo prijema, pritisnite FM MODE više puta dok se ne pojavi "MONO" i isključi stereo prijem.

Pohranjivanje radio postaja

- 1 Ugodite željenu postaju.
- 2 Pritisnite TUNER MEMORY za odabir moda memoriranja postaja.



- 3 Pritisnite +/- više puta za odabir željenog programskog broja. Ako je na programski broj već zauzet postajom, ta postaja će se zamijeniti novom.
- 4 Pritisnite za pohranjivanje postaje.
- 5 Ponovite korake 1 do 4 za pohranjivanje ostalih postaja.
- 6 Za ugadanje pohranjene postaje, pritisnite TUNING MODE više puta dok se ne prikaže "PRESET" te zatim tipkama +/- odaberite željeni programski broj.

Reprodukcija iPoda/iPhonea

1 Odaberite iPod funkciju.

Pritisnite FUNCTION +/- [2] više puta.

2 Postavite iPod/iPhone.

3 Pokrenite reprodukciju.

Pritisnite ► [3].

Upravljanje iPodom/iPhoneom

Za	Pritisnite
Pauzu reprodukcije	■ [pauza] [3] [■] (zaustavljanje) [4]
Odabir zapisa ili poglavlja unaprijed	◀◀ (prijelaz unatrag) ▶▶ (prijelaz unaprijed) [5] . Za brzo pretraživanje audioknjižni/ podcastu
Nalaženje mjesta u zapisu ili poglavlju audioknjige/ podcasta	Zadržite ◀◀ (pretraživanje unatrag)/ ▶▶ (pretraživanje unaprijed) [5] tijekom reprodukcije i otpustite tipku na željenom mjestu.
Odabir označene stavke	○ (potvrda) [2]
Pregled iPod izbornika gore/dolje	↔ / ↕ [25] .
Povratak na prethodni izbornik ili odabir izbornika	TOOL MENU [22] /RETURN ↩ (povratak) [24] .

Uporaba sustava za punjenje baterije

Sustav možete upotrijebiti za punjenje baterije iPoda/iPhonea bez obzira je li uključen ili isključen.

Punjenje započinje kad se iPod/iPhone postavi na iPod/iPhone priključnicu [9]. Status punjenja prikazuje se na zaslonu iPod/iPhonea. iPod/iPhone postavite na priključak punjenja samo kad je zaustavljen.

Za detalje, pogledajte upute za uporabu isporučene uz iPod/iPhone.

Prekid punjenja iPoda/iPhonea

Uklonite iPod/iPhone.

Napomene o punjenju iPoda/iPhonea

• Kad je odabran USB dok je sustav uključen, nije moguće puniti iPod/iPhone.

• Ako je na pokazivaču prikazan demonstracijski mod ili sat, iPod/iPhone se ne mogu puniti čak i ako je sustav isključen.

• Ako punite iPod/iPhone kad je sustav isključen, po završetku punjenja sustav automatski ulazi u štedni mod. Maksimalno vrijeme punjenja dok je sustav isključen iznosi oko četiri sata.

• Pritisnete li DISPLAY [9] tijekom punjenja ili kad je sustav isključen, punjenje iPod/iPhone uređaja se zaustavlja. Za nastavak punjenja iPoda/iPhonea, ponovno ga spojite kad je na pokazivaču prikazana indikacija štednog moda.

Napomene

• Ako je baterija iPoda/iPhonea prazna, sustav to možda neće moći prepoznati. U tom slučaju napunite ga na računalo ili slično, i potom spojite na sustav.

• Performanse sustava mogu varirati, ovisno o specifikacijama vašeg iPoda/iPhonea.

• Prilikom postavljanja ili uklanjanja iPod/iPhone uređaja, držite iPod/iPhone pod istim kutom pod kojim se nalazi i priključnica na uređaju i nemojte zakretati iPod/iPhone kako biste spriječili oštećenje priključka.

• Nemojte prenositi uređaj dok je iPod/iPhone postavljen na priključnicu. To bi moglo prouzročiti smetnje u radu.

• Prilikom postavljanja ili uklanjanja iPod/iPhone uređaja, uhvatite uređaj jednom rukom i pripazite da slučajno ne pritisnete neku od kontrola na iPod/iPhone uređaju.

• Prije odspajanja iPod/iPhone uređaja, pauzirajte reprodukciju.

• Zadržite ◀◀/▶▶ [5] za pretraživanje prema naprijed (natrag) tijekom reprodukcije videozapisa ako tipke ◀◀/▶▶ [5] ne rade.

• Dok je iPhone spojen na sustav te primite poziv tijekom reprodukcije, reprodukcija će se pauzirati i možete primiti dolazni poziv.

• Za podešavanje glasnoće upotrijebite tipke VOLUME +/- [6]. Glasnoća se neće promijeniti ako je podešavate na iPod/iPhone uređaju.

• Ovaj sustav namijenjen je samo za iPod/iPhone. Ne možete spojati druge prijenosne audio uređaje.

• Pogledajte upute za uporabu iPod/iPhone uređaja za opis načina kako ga upotrebljavati.

• Sony ne može preuzeti odgovornost za gubitak ili oštećenje podataka na iPod/iPhone uređaju tijekom uporabe iPod/iPhone uređaja s ovim sustavom.

Reprodukcija datoteka s USB uređaja

Sustav može reproducirati MP3/WMA*/AAC* audio format. * Sustav ne može reproducirati datoteke sa zaštitom od kopiranja (DRM, odnosno "Digital Rights Management"), preuzete iz online trgovine. Pokušate li ipak pokrenuti reprodukciju neke od tih datoteka, sustav će automatski prijeći na sljedeću, nezštićenu datoteku. Za informacije o kompatibilnim USB uređajima, posjetite navedenu internetsku stranicu. Za korisnike u Europi i Rusiji: <http://support.sony-europe.com/>

1 Odaberite USB funkciju.

Pritisnite FUNCTION +/- [2] više puta.

2 Spojite USB uređaj na priključnicu ↔ (USB) [16].

3 Pokrenite reprodukciju.

Pritisnite ► [3].

Ostali postupci

Za	Pritisnite
Pauzu reprodukcije	■ [pauza] [3] . Ponovno pritisnite za nastavak reprodukcije.

Zaustavljanje reprodukcije ■ (zaustavljanje) [4]. Za nastavak reprodukcije, pritisnite ► (reprodukcija)*. Za poništavanje nastavka reprodukcije, ponovno pritisnite ■ (zaustavljanje) [4]*.

Odabir mape ☐ +/- [23] više puta.

Odabir datoteke ◀◀ (prijelaz unatrag)▶▶ (prijelaz unaprijed) [5].

Nalaženje dijela unutar datoteke Zadržite ◀◀ (pretraživanje unatrag)/ ▶▶ (pretraživanje unaprijed) [5] tijekom reprodukcije i otpustite tipku na željenom mjestu.

Odabir ponavljanja reprodukcije REPEAT [28] više puta dok se ne pojavi "REP" ili "REP1".

* Kod reprodukcije VBR MP3/WMA datoteke, sustav može nastaviti reprodukciju od drugog mjesta.

* Reprodukcija se nastavlja od glavne mape.

Za promjenu načina reprodukcije

Pritisnite PLAY MODE [27] više puta. Možete odabrati normalnu reprodukciju (svih datoteka na USB uređaju redom), reprodukciju mape ("☐") za sve datoteke u određenoj mapi na USB uređaju) ili reprodukciju slučajnim slijedom ("SHUF").

Napomene o načinima reprodukcije

• Kad odaberete "SHUF", sustav će reproducirati sve audio datoteke na spojenom USB uređaju slučajnim slijedom. U tom načinu ista se datoteka može reproducirati više puta.

• Kad je podešena reprodukcija mape, opcija "REP1" nije dostupna. • Kad je odabrana reprodukcija slučajnim slijedom, ponavljanje reprodukcije nije dostupno.

• Kad je odabrano ponavljanje reprodukcije, reprodukcija slučajnim slijedom nije dostupna. Kad je ponavljanje reprodukcije podešeno na "REP1", reprodukcija mape nije dostupna.

• Kad isključite sustav, odabrani način reprodukcije slučajnim slijedom ("SHUF") se poništava i odabire se normalna reprodukcija.

Napomena o ponavljanju reprodukcije

Odaberete li "REP" u modu normalne reprodukcije, sustav ponavlja reprodukciju svih audio datoteka na USB uređaju dok je ne zaustavite. Odaberete li "REP" u modu reprodukcije mape, sustav ponavlja reprodukciju svih audio datoteka na u odabranoj mapi dok je ne zaustavite.

Napomene

• Ako je za spajanje potreban USB kabel, upotrijebite USB kabel isporučene uz USB uređaj kojeg spajate. Pogledajte upute za uporabu USB uređaja kojeg spajate za detalje o načinu spajanja.

• Može potrajati oko 10 sekundi dok se ne prikaže "Reading", ovisno o vrsti spojenog USB uređaja.

• Ne spajajte sustav i USB uređaj preko USB huba.

• Kad se spoji USB uređaj, sustav očitava sve datoteke na USB uređaju. Ako na USB uređaju postoji veliki broj mapa ili datoteka, trebat će puno vremena za očitavanje USB uređaja.

• Kod nekih spojenih USB uređaja, nakon izvođenja određenog postupka može doći do vremenskog kašnjenja prije nego što se postupak izvede na sustavu.

• Kompatibilnost sa svakim softverom za kodiranje/zapisivanje ne može se jamčiti. Ako su audio datoteke na USB uređaju izvorno kodirane pomoću nekompabilnog softvera, takve datoteke mogu uzrokovati smetnje ili prekidanje zvuka, ili se možda uopće neće moći reproducirati. • Ovaj sustav ne može reproducirati audio datoteke na USB uređaju u sljedećim slučajevima:

- kad je ukupan broj audio datoteka u mapi veći od 100.
- ako ukupan broj audio datoteka na USB uređaju prelazi 10000.
- ako ukupan broj mapa na USB uređaju prelazi 100 (uključujući mapu "ROOT" i prazne mape).

Ovi brojevi mogu varirati ovisno o strukturi datoteka i mapa. Nemojte smisliti ostale vrste datoteka ili nepotrebne mape i USB uređaj koji sadrži audio datoteke.

• Sustav može reproducirati samo do 8 razina hijerarhije.

• Sustav neće nužno podržavati sve funkcije koje nudi spojeni USB uređaj.

• Mape koje ne sadrže audio datoteke se preskaču.

• Na ovom sustavu možete slušati sljedeće audio formate:

- MP3: ekstenzija datoteke ".mp3"
- WMA: ekstenzija datoteke ".wma"
- AAC: ekstenzija datoteke ".m4a"

Imajte na umu da, čak i ako naziv datoteke sadrži ispravnu ekstenziju, ako datoteka nije snimljena u tom formatu, sustav može proizvoditi buku ili može doći do nepravilnosti u radu.

Uporaba sustava za punjenje baterije

Sustav možete koristiti kao punjač za bateriju USB uređaja koji se mogu puniti kad je sustav uključen.

Pritisnite FUNCTION +/- [2] više puta za odabir USB funkcije.

Punjenje započinje kad se USB uređaj spoji na ↔ (USB) priključnicu [16]. Status punjenja se prikazuje na pokazivaču USB uređaja. Za detalje, pogledajte upute za uporabu isporučene uz USB uređaj.

Uporaba dodatnih audio uređaja

1 Pripremite izvor zvuka.

Spojite dodatni vanjski audio uređaj na priključnicu AUDIO IN [16] na uređaju pomoću analognog audio kabela (nije ispućen).

2 Stišajte glasnoću.

Pritisnite VOLUME – [6].

3 Odaberite funkciju AUDIO IN.

Pritisnite FUNCTION +/- [2] više puta.

4 Pokrenite reprodukciju.

Pokrenite reprodukciju na spojenoj komponenti i podesite glasnoću.

Napomena

Sustav se može automatski isključiti u pripravno stanje ako je glasnoća spojene komponente previše stišana. Pravilno podesite glasnoću spojenog uređaja. Pogledajte "Isključenje funkcije automatskog isključivanja u pripravno stanje".

Podešavanje zvuka

Za	Pritisnite
Podešavanje glasnoće	VOLUME +/- [6] .
Stvaranje dinamičnijeg zvuka (Dynamic Sound Generator X-tra)	DSGX [1] na uređaju.
Podešavanje zvučnog efekta	EQ [19] više puta za odabir "BASS" ili "TREBLE", zatim pritisnite ↕ / ↕ [25] za podešavanje razine.

Promjena prikaza na pokazivaču

Za	Pritisnite
Promjenu informacija na pokazivaču ¹⁾	DISPLAY [9] više puta dok je sustav uključen.
Promjenu načina prikaza (pogledajte dolje)	DISPLAY [9] više puta dok je sustav isključen. ²⁾

¹⁾ Primjerice, možete prikazati informacije o CD/MP3 disku ili USB uređaju, kao što su:

- broj zapisa ili datoteke
- naziv zapisa ili datoteke (⌂)
- ime izvođača (♫)
- naziv albuma ili mape (☐)

• ukupno vrijeme reprodukcije i ukupan broj zapisa na CD-DA disku (samo kad je odabran normalan način reprodukcije i uređaj je zaustavljen).

• ukupan broj mape (albuma) na MP3 disku (samo kad je odabran normalan način reprodukcije i uređaj je zaustavljen).

• oznaka pogona, ako postoji na MP3 disku (samo kad je odabran normalan način reprodukcije i uređaj je zaustavljen).

²⁾ Kad je sustav isključen, na uređaju se uključii indikator STANDBY [12].

Sustav omogućuje sljedeće načine prikaza.

Način prikaza	Dok je sustav isključen ¹⁾
Demonstracija	Uključena je demonstracija.
Način štednje energije ²⁾	Pokazivač se isključuje radi štednje energije. Timer i sat i dalje rade.
Sat ³⁾	Prikazuje se sat.

¹⁾ Kad je sustav isključen, na uređaju se uključii indikator STANDBY [12].

²⁾ Sat se ne može podešavati u načinu štednje energije.

³⁾ Prikaz sata automatski prelazi na štedni način nakon 8 sekundi.

Napomene o informacijama na pokazivaču

• Umjesto znakova koji se ne mogu prikazati prikazuje se "_".

• Ne može se prikazati:

– ukupno vrijeme reprodukcije MP3 diska i USB uređaja.

– preostalo vrijeme reprodukcije, osim u slučaju CDDA.

• Ne može se prikazati pravilno;

– protokelo vrijeme reprodukcije MP3 datoteke kodirane uz VBR (varijabilna brzina prijenosa).

– nazivi mapa i datoteka koje ne odgovaraju ISO9660 Level 1, Level 2 ili Joliet proširenom formatu.

• Može se prikazati:

– preostalo vrijeme reprodukcije CDDA zapisa.

– ID3 tag informacije MP3 datoteka kod ID3 tag verzije 1 i verzije 2 (ID3 tag verzija 2 ima prioritet kod prikaza pred ID3 tag verzijom 1 i tag verzija 2 se upotrebljava za pojedinačne MP3 datoteke).

Uporaba timera

Sustav ima dva timera. Ako ih upotrebljavate oba, sleep timer ima prednost.

Sleep timer:

Možete zaspati uz glazbu. Ova funkcija radi čak i ako sat nije podešen.

Pritisnite SLEEP [29] više puta.

Play Timer:

Možete se probuditi uz glazbu s CD diska, FM radija, te iPod/iPhone ili USB uređaja u podešeno vrijeme. Obavezno podesite sat.

1 Pripremite izvor zvuka.

Pripremite izvor zvuka i zatim pritisnite VOLUME +/- [6] za podešavanje glasnoće. Ako želite pokrenuti reprodukciju od željenog CD zapisa ili audio datoteke, kreirajte vlastiti program.

2 Odaberite način podešavanja timera.

Pritisnite TIMER MENU [20].

3 Podesite Play timer.

Pritisnite ↕/↕ [25] više puta za odabir "PLAY SET" i zatim pritisnite ○ [21].

4 Podesite vrijeme početka reprodukcije.

Pritisnite ↕/↕ [25] više puta za podešavanje sati i zatim pritisnite ○ [21]. Jednakim postupkom podesite minutu.

5 Jednakim postupkom kao u koraku 4 podesite vrijeme završetka reprodukcije.

6 Odaberite izvor zvuka.

Pritisnite ↕/↕ [25] više puta dok se ne prikaže željeni izvor zvuka i zatim pritisnite ○ [21].

7 Isključite sustav.

Pritisnite I/○ [10]. Sustav se automatski uključuje prije podešenog vremena.

Ako je sustav uključen u podešeno vrijeme, timer reprodukcije neće se aktivirati. Nemojte rukovati sustavom od trenutka uključivanja sustava sve dok se ne pokrene reprodukcija.

Za provjeru postavke

1 Pritisnite TIMER MENU [20].

2 Pritisnite ↕/↕ [25] više puta za odabir "TIMER SEL?" i zatim pritisnite ○ [21].

3 Pritisnite ↕/↕ [25] više puta za odabir "PLAY SEL?" i zatim pritisnite ○ [21].

Za isključivanje timera

Ponovite prethodni postupak tako da se u koraku 3 prikaže "TIMER OFF?" i zatim pritisnite ○ [21].

Za promjenu postavke

Krenite ponovno od koraka 1.

Napomena

Ako kao izvor za timer odaberete USB uređaj s mnogo datoteka ili mapa, za obradu je potrebno neko vrijeme pa će reprodukcija malo kasniti.

Napomene za korisnike iPod/iPhone uređaja

• Pobrinite se da iPod/iPhone ne reproducira glazbu kod uporabe timera reprodukcije.

• Timer za reprodukciju možda se neće aktivirati ovisno o statusu spojenog iPod/iPhone uređaja.

Savjet

Postavka timera reprodukcije ostaje sačuvana sve dok je ručno ne isključite.

U slučaju problema

1 Provjerite jesu li mrežni kabel i kabeli zvučnika pravilno i čvrsto spojeni.

2 Potražite problem u nastavku i poduzmite navedene mjere.

Ako se problem nastavi, obratite se najbližem Sony prodavatelju.

Ako treperi indikator STANDBY

Odmah odspojite kabel napajanja i provjerite sljedeće.

• Jesu li + i – kabeli zvučnika kratko spojeni?

• Jesu li zaklonjeni ventilacijski otvori na sustavu?

• Je li iPod/iPhone [9] priključak kratko spojen?

Nakon što indikator STANDBY [12] prestane treperiti, ponovno spojite mrežni kabel i uključite sustav. Ako se problem nastavi, obratite se najbližem Sony prodavatelju.

Općenito

Demonstracijski prikaz se pojavi na pokazivaču nakon što priključite mrežni kabel iako niste uključili sustav.

• Pritisnite DISPLAY [9] jedanput dok je sustav isključen. Demonstracijski prikaz nestaje.

Sustav se ne uključuje.

• Je li kabel napajanja spojen?

Sustav se neočekivano isključio u pripravno stanje.

• Pojava nije kvar. Sustav se automatski isključi u pripravno stanje nakon približno 30 minuta neaktivnosti ili prestanka emitiranja audio signala. Pogledajte "Isključenje funkcije automatskog isključivanja u pripravno stanje".

Podešenje sata ili rad timera reprodukcije neočekivano su poništeni.

• Nakon približno minute neaktivnosti, podešenje sata ili timera reprodukcije automatski se poništava. Ponovite postupak od početka.

Ne čuje se zvuk.

• Jesu li + i – kabeli zvučnika kratko spojeni?

• Koristite li isključivo isporučene zvučnike?

• Jesu li zaklonjeni ventilacijski otvori na sustavu?