

SONY[®]

4-198-109-31(1)

FM/MW/LW autorádio s CD prehrávačom

SK

Návod na použitie

Zrušenie predvážacieho režimu (DEMO) pozri na str. 6.

CDX-GT550UI



©2010 Sony Corporation

Z bezpečnostných dôvodov nainštalujte toto zariadenie len do prístrojovej dosky v automobile. Podrobnosti o montáži a zapojeniach sú uvedené v dodávanom návode Montáž/Zapojenia.

**CLASS 1
LASER PRODUCT**

Štítko s označením klasifikácie zariadenia LASEROVÝ VÝROBOK 1. TRIEDY je umiestnený na spodnej časti šasi.

**Upozornenie pre spotrebiteľov:
Nasledovná informácia sa vzťahuje len na zariadenia predávané v krajinách s platnou legislatívou a smernicami EU**

Výrobcom tohto produktu je spoločnosť Sony Corporation, 1-7-1 Konan Minato-ku Tokyo, 108-0075 Japonsko. Autorizovaným predstaviteľom ohľadom záležitostí týkajúcich sa nariadení EMC a bezpečnosti produktu je spoločnosť Sony Deutschland GmbH, Hedelfinger Strasse 61, 70327 Stuttgart, Nemecko. Ohľadom akýchkoľvek servisných služieb alebo záručných záležitostí pozri adresy poskytnuté v samostatných dokumentoch týkajúcich sa servisu a záruky.



Likvidácia starých elektrických a elektronických zariadení (Platí v Európskej únii a ostatných európskych krajinách so zavedeným separovaným zberom)

Tento symbol na výrobku alebo obale znamená, že s výrobkom nemôže byť nakladané ako s domovým odpadom. Namiesto toho je potrebné ho doručiť do vyhradeného zberného miesta na recykláciu elektrozariadení. Tým, že zaistíte správne zneškodnenie, pomôžete zabrániť potenciálnemu negatívnemu vplyvu na životné prostredie a ľudské zdravie, ktoré by v opačnom prípade hrozilo pri nesprávnom nakladaní s týmto výrobkom. Recyklácia materiálov pomáha uchovávať prírodné zdroje. Pre získanie ďalších podrobných informácií o recyklácii tohto výrobku kontaktujte prosím váš miestny alebo obecný úrad, miestnu službu pre zber domového odpadu alebo predajňu, kde ste výrobok zakúpili.

ZAPPIN a Quick-BrowZer sú obchodné značky spoločnosti Sony Corporation.

Windows Media je obchodná značka alebo ochranná známka spoločnosti Microsoft Corporation v USA a/alebo ostatných krajinách.

Tento produkt je chránený konkrétnymi duševnými vlastníckymi právami spoločnosti Microsoft Corporation. Používanie alebo distribúcia takejto technológie mimo tohto produktu sú bez licencie spoločnosti Microsoft alebo autorizovaného zástupcu spoločnosti Microsoft zakázané.

iPhone, iPod, iPod classic, iPod nano a iPod je ochranná známka spoločnosti Apple Inc., registrovaná v USA a ďalších krajinách.

Technológia kódovania zvuku MPEG Layer-3 a patenty sú používané v licencii spoločnosti Fraunhofer IIS a Thomson.



**Upozornenie pre prípad montáže
v automobile bez pozície ACC**

Nastavte funkciu automatického úplného
vypnutia (Auto Off) (str. 19).

Zariadenie sa úplne a automaticky vypne
v nastavenom čase po normálnom vypnutí,
čím sa predíde vybitiu autobatérie.

Ak nenastavíte funkciu automatického úplného
vypnutia (Auto Off), vždy po vypnutí
zapaľovania zatlačte a pridržiňte **(SOURCE/OFF)**
tak, aby sa vyplo zobrazenie na displeji.

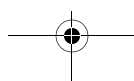
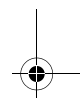
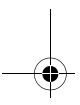
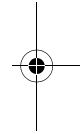
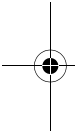

Obsah

Začínáme

Prehrávané disky	6
Resetovanie zariadenia	6
Zrušenie režimu DEMO	6
Nastavenie hodín	6
Vybratie predného panela	6
Nasadenie predného panela	7

Umiestnenie ovládacích prvkov a základné operácie

Zariadenie	8
----------------------	---

Rádio

Uloženie staníc do pamäte a ich príjem	10
Automatické ukladanie staníc — BTM	10
Manuálne uloženie staníc	10
Príjem uložených staníc	10
Automatické ladenie	10
RDS	10
Popis	10
Nastavenie AF a TA	11
Výber PTY	11
Nastavenie CT	11

CD prehrávač

Zobrazované položky	12
Opakované prehrávanie a prehrávanie v náhodnom poradí (Repeat a Shuffle Play)	12

USB zariadenia

Prehrávanie z USB zariadenia	12
Zobrazované položky	13
Opakované prehrávanie a prehrávanie v náhodnom poradí (Repeat a Shuffle Play)	13

iPod

Prehrávanie z prehrávača iPod	13
Zobrazované položky	14
Prepínanie albumov, Podcastov, žánrov, Playlistov a interpretov	14
Opakované prehrávanie a prehrávanie v náhodnom poradí (Repeat a Shuffle Play)	14
Priame ovládanie prehrávača iPod — Ovládanie spolujazdcom	15

Vyhľadávanie skladby

Vyhľadávanie skladby podľa názvu — Quick-BrowZer™	15
Vyhľadávanie pomocou preskakovania položiek — Režim Jump	15
Vyhľadávanie podľa abecedy — Alphabet Search	16
Vyhľadávanie skladby počúvaním pasáží skladieb — ZAPPIN™	16

Nastavenia zvuku a Menu Setup (Nastavenia)

Zmena nastavení zvuku	17
Nastavenie zvukových charakteristík	17
Využívanie zložitejších zvukových funkcií — Advanced Sound Engine	17
Nastavenie kvality zvuku — EQ7 Preset	17
Nastavenie krivky ekvalizéra — EQ7 Setting	17
Optimalizácia zvuku pomocou funkcie Time Alignment — Listening Position	18
Nastavenie polohy počúvania — DM+ Advanced	19
Používanie zadných reproduktorov ako subwoofera — Rear Bass Enhancer	19
Úprava nastavitelných položiek — SET	19

Ďalšie funkcie

Používanie voliteľných zariadení	20
Doplnkové audio zariadenie	20
Dialkové ovládanie RM-X114	21

Ďalšie informácie

Bezpečnostné upozornenia	21
Poznámky k diskom	21
Poradie prehrávania súborov MP3/WMA/AAC	22
Prehrávač iPod	22
Údržba	22
Demontáž zariadenia	23
Technické údaje	24
Riešenie problémov	25
Chybové zobrazenia/Hlásenia	27

Portál podpory zákazníkov

Ak máte akékoľvek otázky alebo hľadáte najnovšie informácie o tomto zariadení, navštívte web-stránku:

<http://support.sony-europe.com/>







Na tomto portáli nájdete informácie o:

- Modeloch a výrobcoch kompatibilných digitálnych audio prehrávačov
- Podporovaných MP3/WMA/AAC súboroch

Začínáme

Prehrávací disky

Autorádio může přehrávat CD-DA disky (aj s CD TEXT) a CD-R/CD-RW disky (MP3/WMA/AAC súbory (str. 21)).

Typ disku	Označení disku
CD-DA	 
MP3 WMA AAC	   

Resetovanie zariadenia

Pred prvým použitím, alebo po výmene autobaterie, prípadne po zmene zapojení je nutné zariadenie resetovať.

Vyberte predný panel (str. 6) a pomocou špicatého predmetu, napr. guľkovým perom, stlačte tlačidlo RESET (str. 8).

Poznámka

Po stlačení tlačidla RESET sa vymaže nastavenie hodín, ako aj niektoré uložené informácie.

Zrušenie režimu DEMO

Môžete zrušiť predvážací režim, ktorý sa aktivuje po vypnutí.

- Zatlačte a pridržiňte tlačidlo Select (Výber).**
Zobrazí sa nastavovacie zobrazenie.
- Otáčajte otočným ovládačom, kým sa nezobrazí "DEMO" (Predvážanie), potom ho stlačte.**
- Otáčaním otočného ovládača zvolte "DEMO-OFF" (Predvážanie - Vyp.) a potom ho stlačte.**
Nastavenie je dokončené.
- Stlačte ↵ (BACK).**
Obnoví sa zobrazenie pre štandardný režim prehrávania/príjmu rozhlasu.

Nastavenie hodín

Hodiny pracujú v 24-hodinovom cykle.

- Zatlačte a pridržiňte tlačidlo Select (Výber).**
Zobrazí sa nastavovacie zobrazenie.
- Otáčajte otočným ovládačom, kým sa nezobrazí "CLOCK-ADJ" (Nastavenie hodín), potom ho stlačte.**
Indikátor hodiny bliká.
- Otáčaním otočného ovládača nastavte hodinu a minúty.**
Pozíciu meníte stláčaním (SEEK) -/+.
- Po nastavení minúty stlačte Select (Výber).**
Nastavenie je dokončené a hodiny sú v prevádzke.

Hodiny zobrazíte stláčaním (DSPL).

Ďalším stláčaním (DSPL) obnovíte predchádzajúce zobrazenie.

Rada

Hodiny je možné nastaviť automaticky pomocou funkcie RDS (str. 11).

Vybratie predného panela

Z dôvodu ochrany pred krádežou je možné predný panel zariadenia vybrať.

Upozorňujúci zvukový signál

Ak nevyberiete predný panel a otočíte kľúč zapalovania do polohy OFF, na niekoľko sekúnd zaznie upozorňujúci zvukový signál (pípanie). Upozorňujúci zvukový signál zaznie len vtedy, ak používate vstavaný zosilňovač.

- Zatlačte a pridržiňte (SOURCE/OFF).**
Zariadenie sa vypne.
- Stlačte ↕ a potiahnite panel smerom k vám.**

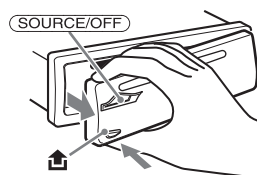

Poznámky

- Dávajte pozor, aby vám predný panel nespadol. Na predný panel a na displej nevyvíjajte nadmerný tlak.
- Predný panel nevystavujte pôsobeniu tepelných zdrojov, extrémnemu teplu alebo vlhkosti. Nenechávajte ho na palubnej doske alebo pod zadným sklom zaparkovaného vozidla.
- Neodkláňajte predný panel zariadenia počas prehrávania z USB zariadenia. Môžu sa poškodiť dáta v USB zariadení.

Nasadenie predného panela

Podľa obrázka nasadte časť **(A)** predného panela na časť **(B)** na zariadení a zatlačte ľavú stranu panela tak, aby zacvakla na svoje miesto.

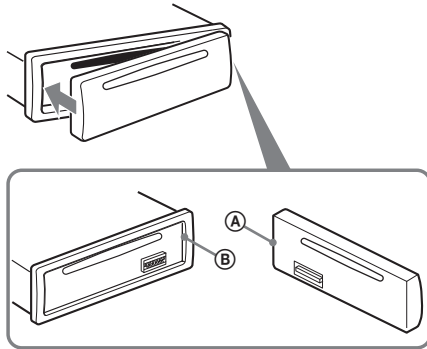

Poznámka

Na predný panel nič nekladte.

Umístění ovládacích prvků a základní operace

Zariadenie

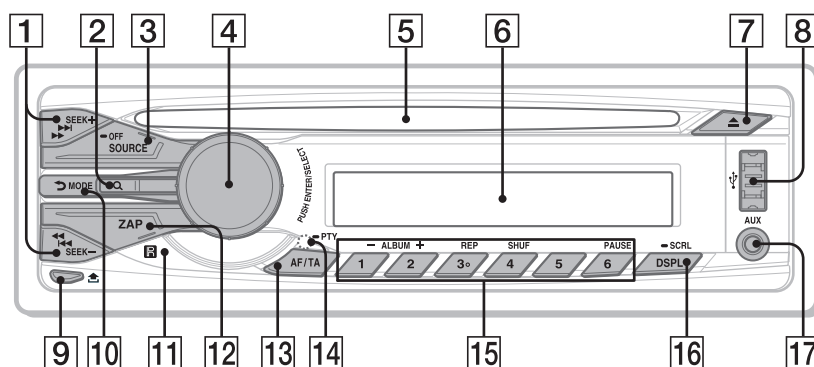

Táto časť obsahuje informácie o umiestnení ovládacích prvkov a základných operáciách. Podrobnosti pozri na príslušných stranách, ktorých čísla sú za popisujúcim textom.

1 Tlačidlá SEEK +/-

Rádio:

Automatické ladenie staníc (stlačenie).
Manuálne naladenie stanice (zatlačenie a pridrżanie).

CD/USB:

Prepínanie skladieb (stlačenie). Súvislé prepínanie skladieb (tlačidlo stlačte, potom ho do 1 sekundy stlačte znova a pridrżte ho zatlačené). Zrýchlený posuv v skladbe vzad/vpred (zatlačenie a pridrżanie).

2 Tlačidlo Q (BROWSE) str. 15

Zapnutie režimu Quick-BrowZer™.

3 Tlačidlo SOURCE/OFF

Zapnutie zariadenia/zmena zdroja signálu (Rádio/CD/USB/AUX) (stlačenie).
Zatlačením na 1 sekundu vypnete zariadenie.
Zatlačením na viac ako 2 sekundy vypnete napájanie a displej.

4 Otočný ovládač/tlačidlo Select (Výber) str. 17, 19

Nastavenie hlasitosti (otáčanie). Výber nastaviteľnej položky (zatlačenie a otáčanie).

5 Otvor pre disk

Vložte disk (popisom nahor), prehrávanie sa spustí.

6 Displej

7 Tlačidlo ▲ (Vysunutie)

Vysunutie disku.

8 USB konektor str. 12, 13

Pripojenie USB zariadenia.

9 Tlačidlo ☰ (uvoľnenie predného panela) str. 6

10 Tlačidlo ↶ (BACK)/MODE str. 10, 15

Stlačením obnovíte predošlé zobrazenie/zvolíte rozhlasové pásmo (FM/MW/LW).
Zatlačením a pridrżaním aktivujte/zrušíte ovládanie spolujazdcom.

11 Senzor signálov diaľkového ovládania

12 Tlačidlo ZAP str. 16

Aktivovanie režimu ZAPPIN™.

13 Tlačidlo AF (Alternative Frequencies - Alternatívne frekvencie)/TA (Traffic Announcement - Dopravné správy)/PTY (Program Type - Typ programu) str. 11

Nastavenie funkcie AF a TA (stlačenie).
Výber typu programu PTY pri RDS staniciach (zatlačenie a pridrżanie).

14 Tlačidlo RESET (za predným panelom)
str. 6

15 Číselné tlačidlá

Rádio:

Príjem uložených staníc (stlačenie).

Uloženie staníc (zatlačenie a pridrżanie).

CD/USB:

①/②: **ALBUM –/+** (počas prehrávania
MP3/WMA/AAC súborov)

Prepínanie albumov (stlačenie).

Súvislé prepínanie albumov

(zatlačenie a pridrżanie).

③: **REP*** str. 12, 13, 14

④: **SHUF** str. 12, 13, 14

⑥: **PAUSE**

Pozastavenie prehrávania.

Pre zrušenie stlačte tlačidlo znova.

**16 Tlačidlo DSPL (Displej)/
SCRL (Rolovanie)** str. 10, 12, 13, 14, 15

Zmena zobrazených položiek (stlačenie).

Rolovanie zobrazených položiek

(zatlačenie a pridrżanie).

17 Vstupný konektor AUX str. 20

Pripojenie prenosného audio zariadenia.

* Toto tlačidlo má hmatový bod.

Poznámka

Pri vysúvaní/vkladaní disku nesmie byť pripojené
USB zariadenie, aby nedošlo k poškodeniu disku.

Rádio

Uloženie staníc do pamäte a ich príjem

Upozornenie

Na ladenie staníc počas vedenia vozidla používajte funkciu Best Tuning Memory (BTM). Predídete tak novej dopravnej nehode.

Automatické ukladanie staníc — BTM

1 Stlačte tlačidlo **(SOURCE/OFF)**, kým sa nezobrazí "TUNER".

Pre zmenu rozhlasového pásma stlačte **(MODE)**. Zvoliť môžete pásmo FM1, FM2, FM3, MW alebo LW.

2 Zatlačte a pridržiajte tlačidlo **Select (Výber)**.

Zobrazí sa nastavovacie zobrazenie.

3 Otáčajte otočným ovládačom, kým sa nezobrazí "BTM", potom ho stlačte.

Zariadenie ukladá stanice pod číselné tlačidlá predvoľieb v poradí podľa ich frekvencie. Po uložení nastavenia zaznie pípnutie.

Manuálne uloženie staníc

1 Keď naladíte stanicu, ktorú chcete uložiť, zatlačte a pridržiajte číselné tlačidlo (1 až 6), kým sa nezobrazí "MEM" (Predvoľba).

Poznámka

Ak sa pod obsadené číselné tlačidlo pokúsíte uložiť inú stanicu, predtým uložená stanica sa vymaže a nahradí ju nová stanica.

Rada

Pri uložení RDS stanice sa uloží aj jej nastavenie AF/TA (str. 11).

Príjem uložených staníc

1 Zvoľte rozhlasové pásmo a stlačte číselné tlačidlo predvoľby (1 až 6).

Automatické ladenie

1 Zvoľte pásmo, potom stlačte **(SEEK) +/-**, aby sa naladila stanica.

Vyhľadávanie sa zastaví, keď zariadenie naladí nejakú stanicu. Postup opakujte, až kým nenaladíte požadovanú stanicu.

Rada

Ak poznáte frekvenciu požadovanej stanice, zatlačte a pridržiajte tlačidlo **(SEEK) +/-** pre vyhľadanie približnej frekvencie a potom stláčaním tlačidla **(SEEK) +/-** želanú frekvenciu jemne doladte (manuálne ladenie).

10

RDS

Popis

Radio Data System (RDS) je rozhlasová služba, ktorá umožňuje v rozhlasovom pásme FM vysielat spolu so signálom rozhlasovej stanice ešte ďalšie digitálne informácie.

Zobrazované položky

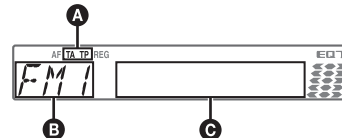

- A** TA/TP*1
- B** Rozhlasové pásmo, Zdroj vstupného signálu
- C** Frekvencia*2 (Názov stanice), Číslo predvoľby, Hodiny, RDS dáta

*1 Počas dopravných správ bliká "TA". Ak je naladená stanica, ktorá vysielá dopravné správy, svieti "TP".

*2 Ak je naladená RDS stanica, naľavo od indikácie frekvencie je zobrazené "C".

Pre zmenu zobrazených položiek **C** stlačte **(DSPL)**.

Služby RDS

Toto zariadenie automaticky poskytuje nasledovné RDS služby:

AF (Alternative Frequencies - Alternatívne frekvencie)

Automatické preladovanie tej istej stanice podľa intenzity jej signálu. Pomocou tejto funkcie môžete počúvať rovnakú stanicu počas dlhšej jazdy bez toho, aby ste ju museli manuálne preladovať.

TA (Traffic Announcement - Dopravné správy)/ TP (Traffic Program - Dopravné programy)

Poskytuje aktuálne dopravné informácie/programy. Pri vysielaní niektorej dopravnej informácie/programu sa preruší práve počúvaný zdroj vstupného signálu.

PTY (Program Types - Typy programov)

Zobrazenie práve prijímaného typu programu. Vyhľadávanie zvoleného typu programu.

CT (Clock Time - Presný čas)

Funkcia CT pomocou RDS vysielania automaticky nastaví hodiny.

Poznámky

- Možnosť využitia služieb RDS závisí od krajiny/oblasti, v ktorej sa nachádzate.
- Ak je signál stanice príliš slabý, alebo stanica nevysiela údaje RDS, funkcia RDS nebude pracovať správne.

Nastavenie AF a TA

1 Stláčaním (AF/TA) zvolíte požadované nastavenie.

Zvoľte	Pre
AF-ON	aktiváciu AF a deaktiváciu TA.
TA-ON	aktiváciu TA a deaktiváciu AF.
AF/TA-ON	aktiváciu AF aj TA.
AF/TA-OFF	deaktiváciu AF aj TA.

Uloženie RDS staníc s nastaveniami funkcií AF a TA

RDS stanice môžete uložiť do pamäte spolu s nastaveniami funkcií AF/TA. Ak použijete funkciu BTM, uložia sa len RDS stanice s rovnakým nastavením AF/TA. Pri manuálnom ladení a ukladaní staníc do pamäte je možné uložiť RDS stanice aj stanice bez RDS služieb spolu s individuálnym nastavením funkcií AF/TA.

1 Nastavte funkcie AF/TA, potom uložte stanice do pamäte pomocou funkcie BTM alebo manuálne.

Príjem mimoriadnych hlásení

Ak je aktivovaná funkcia AF alebo TA, v prípade vysielania mimoriadnych hlásení dôjde počas počúvania zvoleného zdroja vstupného signálu k automatickému preladeniu na takéto hlásenie.

Rada

Ak nastavíte úroveň hlasitosti počas vysielania dopravných správ, táto úroveň sa uloží do pamäte pre dané dopravné správy nezávisle od bežnej úrovne hlasitosti.

Počúvanie jedného regionálneho programu — REGIONAL

Keď je funkcia AF aktivovaná: Výrobné nastavenie zariadenia obmedzuje príjem na určitú oblasť, takže zariadenie nepreladí na inú regionálnu stanicu s kvalitnejším signálom.

Ak opustíte oblasť s možnosťou príjmu regionálneho programu, počas príjmu FM stanice nastavte "REG-OFF" (Regionálny - Vyp.) (str. 20).

Poznámka

Táto funkcia nefunguje vo Veľkej Británii a niektorých iných krajinách.

Funkcia Local Link (len pre Veľkú Britániu)

Táto funkcia umožňuje vyhľadanie ďalších lokálnych staníc v oblasti, aj keď nie sú uložené v pamäti.

1 Počas príjmu v pásme FM stlačte číselné tlačidlo (1) až (6), pod ktorým je uložená miestna stanica.

2 Do 5 sekúnd stlačte číselné tlačidlo miestnej stanice znova.
Postup opakujte dovtedy, kým nenaladíte požadovanú stanicu.

Výber PTY

1 Zatlácte a pridržte (AF/TA) (PTY) počas príjmu rádia v pásme FM.



Ak stanica vysielá údaje PTY, na displeji sa zobrazí typ aktuálneho programu.

2 Otáčajte otočným ovládačom dovtedy, kým sa nezobrazí typ programu a potom ho stlačte.

Zariadenie začne vyhľadávať stanice vysielajúce zvolený typ programu.

Typy programov

NEWS (Správy), **AFFAIRS** (Aktuálne udalosti), **INFO** (Informácie), **SPORT** (Šport), **EDUCATE** (Vzdelávanie), **DRAMA** (Dramatická tvorba), **CULTURE** (Kultúra), **SCIENCE** (Veda), **VARIED** (Rôzne), **POP M** (Populárna hudba), **ROCK M** (Rocková hudba), **EASY M** (Hudba štýlu M.O.R.), **LIGHT M** (Lahká klasika), **CLASSICS** (Vážna hudba), **OTHER M** (Iné druhy hudby), **WEATHER** (Počasie), **FINANCE** (Financie), **CHILDREN** (Vysielanie pre deti), **SOCIAL A** (Spoločenské udalosti), **RELIGION** (Náboženstvo), **PHONE IN** (Telefonáty poslucháčov), **TRAVEL** (Cestovanie), **LEISURE** (Voľný čas), **JAZZ** (Jazzová hudba), **COUNTRY** (Country hudba), **NATION M** (Národná hudba), **OLDIES** (Evergreeny), **FOLK M** (Ludová hudba), **DOCUMENT** (Dokumentárne programy)

Poznámka

Túto funkciu nie je možné použiť v niektorých krajinách/oblastiach, kde nie sú k dispozícii údaje PTY.

Nastavenie CT

1 V nastavovacom zobrazení zvolíte "CT-ON" (CT - Zap.) (str. 19).

Poznámky

- Funkcia CT nemusí pracovať, aj keď je naladená RDS stanica.
- Čas nastavený funkciou CT nemusí byť presný.

CD prehrávač

Zobrazované položky

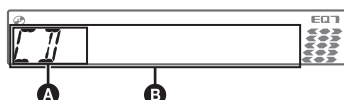

- A** Zdroj vstupného signálu
B Názov skladby*¹, Názov disku/meno interpreta*¹, Meno interpreta*¹, Číslo albumu*², Názov albumu*¹, Číslo skladby/Uplynutý čas prehrávania, Hodiny

*¹ Zobrazí sa informácia CD TEXT, MP3/WMA/AAC.
 *² Číslo albumu sa zobrazí, len ak zmeníte album.

Pre zmenu zobrazených položiek **B** stlačte **(DSPL)**.

Rada

Zobrazené položky sa môžu v závislosti od typu disku, formátu záznamu a nastavení líšiť.

Opakované prehrávanie a prehrávanie v náhodnom poradí (Repeat a Shuffle Play)

- 1** Počas prehrávania stlačte tlačidlo **(3)** (REP) alebo **(4)** (SHUF), až kým sa na displeji nezobrazí požadované nastavenie.

Zvoľte	Pre prehrávanie
TRACK (Skladba)	skladby opakovane.
ALBUM*	albumu opakovane.
SHUF ALBUM (Album náhodne)*	albumu v náhodnom poradí.
SHUF DISC (Disk náhodne)	disku v náhodnom poradí.

* Keď sa prehráva MP3/WMA/AAC disk.

Po 3 sekundách je nastavenie dokončené.

Pre obnovenie štandardného režimu prehrávania zvolte **"OFF"** (Vyp.) alebo **"SHUF OFF"** (Náhodne - Vyp.).

USB zariadenia

Podrobnosti o kompatibilitě konkrétneho USB zariadenia nájdete na portáli podpory zákazníkov.

Portál podpory zákazníkov

<http://support.sony-europe.com/>

- Používať môžete veľkokapacitné USB zariadenia MSC (Mass Storage Class) a MTP (Media Transfer Protocol) zariadenia kompatibilné so štandardom USB.
- Podporované formáty sú MP3 (.mp3), WMA (.wma), AAC (.m4a) a AAC (.mp4).
- Dáta v USB zariadení odporúčame zálohovať.

Poznámka

USB zariadenie pripojte až po naštartovaní. Ak je USB zariadenie pripojené pred naštartovaním, môže v závislosti od USB zariadenia dôjsť k poruche alebo jeho poškodeniu.

Prehrávanie z USB zariadenia

- 1** Pripojte USB zariadenie do USB konektora.

Na prepojenie použite USB kábel dodávaný s USB zariadením.

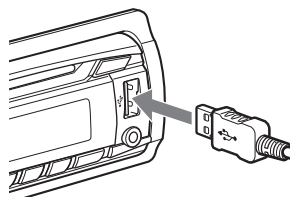

Prehrávanie sa spustí.

Ak je USB zariadenie už pripojené, stlačte **(SOURCE/OFF)**, kým sa nezobrazí "USB", aby sa spustilo prehrávanie.

Zatlačením a pridržaním **(SOURCE/OFF)** na 1 sekundu zastavte prehrávanie.

Odpojenie USB zariadenia

- 1** Zastavte prehrávanie z USB zariadenia.
2 Odpojte USB zariadenie.
 Ak odpojíte USB zariadenie počas prehrávania, môžu sa poškodiť dáta na USB zariadení.

Poznámky

- Nepoužívajte príliš dlhé ani ťažké USB zariadenia, ktoré môžu z dôvodu otrasov spadnúť, alebo sa môžu odpojiť.
- Neodkláňajte predný panel zariadenia počas prehrávania z USB zariadenia. Môžu sa poškodiť dáta v USB zariadení.
- Zariadenie nesprístupní USB zariadenie pripojené cez USB rozbočovač.

Zobrazované položky

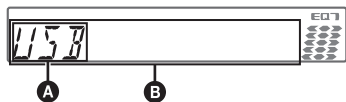

- A** Zdroj vstupného signálu
- B** Názov skladby, Meno interpreta, Číslo albumu*, Názov albumu, Číslo skladby/ Uplynutý čas prehrávania, Hodiny

* Číslo albumu sa zobrazí, len ak zmeníte album.

Pre zmenu zobrazovaných položiek **B** stlačte **(DSPL)**.

Poznámky

- Zobrazené položky sa budú v závislosti od typu USB zariadenia, formátu záznamu a nastavení líšiť. Podrobnosti pozri na portáli podpory zákazníkov.
- Maximálny počet zobraziteľných dát je nasledovný.
 - Priečinky (Albumy): 128
 - Súbory (Skladby) v jednom priečinku: 500
- USB zariadenie nenechávajte v zaparkovanom vozidle. Môže dôjsť k jeho poruche.
- Spustenie prehrávania môže v závislosti od množstva uložených dát určitý čas trvať.
- Pri prehrávaní súboru MP3/WMA/AAC s variabilným dátovým tokom VBR (Variable Bit Rate), alebo pri zrýchlenom posuve v skladbách vpred/vzad, sa uplynutý čas prehrávania nemusí zobrazovať presne.
- Prehrávanie nasledovných MP3/WMA/AAC súborov nie je podporované.
 - Súbory s bezstratovou kompresiou
 - Súbory chránené autorským právom

Opakované prehrávanie a prehrávanie v náhodnom poradí (Repeat a Shuffle Play)

- 1 Počas prehrávania stlačte tlačidlo **(3)** (REP) alebo **(4)** (SHUF), až kým sa na displeji nezobrazí požadované nastavenie.

Zvoľte	Pre prehrávanie
TRACK (Skladba)	skladby opakovane.
ALBUM	albumu opakovane.
SHUF ALBUM (Album náhodne)	albumu v náhodnom poradí.
SHUF DEVICE (Zariadenie náhodne)	zo zariadenia v náhodnom poradí.

Po 3 sekundách je nastavenie dokončené.

Pre obnovenie štandardného režimu prehrávania zvolte "OFF" (Vyp.) alebo "SHUF OFF" (Náhodne - Vyp.)."

iPod

Podrobnosti o kompatibilitě konkrétneho prehrávača iPod pozri "Prehrávač iPod" (str. 22) alebo na portáli podpory zákazníkov.

V tomto návode na použitie sa výraz "iPod" používa ako všeobecné označenie pre iPod funkcie v zariadeniach iPod a iPhone, ak to v texte alebo na obrázkoch nie je špecifikované inak.

Portál podpory zákazníkov

<http://support.sony-europe.com/>

Prehrávanie z prehrávača iPod

Pred pripojením prehrávača iPod znížte hlasitosť na autorádiu.

- 1 Prehrávač iPod pripojte do USB konektora pomocou dokovacieho konektora a USB kábla.

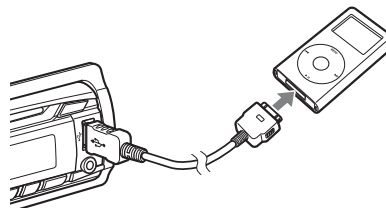

iPod sa automaticky zapne a na displeji prehrávača iPod sa zobrazí nasledovné zobrazenie.*



Rada

Na pripojenie dokovacieho konektora odporúčame používať USB kábel RC-100IP (nedodávaný).

Automaticky sa spustí prehrávanie skladieb z prehrávača iPod od naposledy prehrávaného miesta. Ak je prehrávač iPod už pripojený, pre spustenie prehrávania stlačte **(SOURCE/OFF)**, kým sa nezobrazí "USB". (Po sprístupnení prehrávača iPod sa na displeji zobrazí "IPD".)

* Ak bol pripojený prehrávač iPod Touch alebo telefón iPhone, prípadne ste naposledy prehrávali z prehrávača iPod pomocou funkcie ovládanie spolujazdcom, logo sa na displeji nezobrazí.

pokračovanie na nasledujúcej strane →

2 Nastavte úroveň hlasitosti.

Zatlačením a pridržením **(SOURCE/OFF)** na 1 sekundu zastavte prehrávanie.

Odpojenie prehrávača iPod

1 Zastavte prehrávanie z prehrávača iPod.

2 Odpojte prehrávač iPod.

Upozornenie pre iPhone

Keď prostredníctvom USB konektora pripojíte iPhone, hlasitosť telefónu sa ovláda v samotnom telefóne iPhone. Ak sa chcete vyvarovať náhlejšej zvýšenej hlasitosti po ukončení hovoru, počas telefonického hovoru nezvyšujte na zariadení hlasitosť.

Poznámky

- Neodkláľajte predný panel zariadenia počas prehrávania z prehrávača iPod. Môže dôjsť k poškodeniu dát.
- Zariadenie nespriestupní prehrávač iPod pripojený cez USB rozbočovač.

Rady

- Keď je zapalovanie v polohe ACC a keď je toto autorádio zapnuté, bude sa nabíjať akumulátor prehrávača iPod.
- Ak počas prehrávania odpojte prehrávač iPod, na displeji zariadenia sa zobrazí "NO DEV" (Žiadne zariadenie).

Režim Resuming (Obnovenie)

Po pripojení prehrávača iPod k dokovaciemu konektoru sa autorádio prepne do režimu obnovenia a spustí sa prehrávanie v režime nastavenom v prehrávači iPod.

V režime obnovenia nie sú funkčné nasledovné tlačidlá.

- **(3)** (REP)
- **(4)** (SHUF)

Zobrazované položky

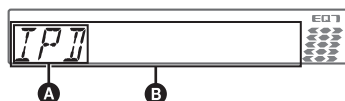

- A** Indikátor zdroja vstupného signálu (iPod)
- B** Názov skladby, Meno interpreta, Názov albumu, Číslo skladby/Uplynutý čas prehrávania, Hodiny

Pre zmenu zobrazených položiek **B** stlačte **(DSPL)**.

Rada

Po zmene albumu/Podcastu/žánra/interpreta/Playlistu sa nákrátko zobrazí číslo danej položky.

Poznámka

Niektoré znaky uložené v prehrávači iPod sa nemusia zobraziť správne.

Prepínanie albumov, Podcastov, žánrov, Playlistov a interpretov

Pre	Vykonajte
Prepínanie	Stlačte (1) / (2) (ALBUM -/+) [stlačte raz pre každé prepnutie]
Súvislé prepínanie	Zatlačte a pridržte (1) / (2) (ALBUM -/+) [držte zatlačené až do želaného miesta]

Opakované prehrávanie a prehrávanie v náhodnom poradí (Repeat a Shuffle Play)

1 Počas prehrávania stlačte tlačidlo **(3)** (REP) alebo **(4)** (SHUF), až kým sa na displeji nezobrazí požadované nastavenie.

Zvoľte	Pre prehrávanie
(3) TRACK (Skladba)	skladby opakovane.
(3) ALBUM	albumu opakovane.
(3) PODCAST	Podcastu opakovane.
(3) ARTIST (Interpret)	interpreta opakovane.
(3) PLAYLIST	Playlistu opakovane.
(3) GENRE (Žáner)	žánra opakovane.
SHUF ALBUM (Album náhodne)	albumu v náhodnom poradí.
SHUF PODCAST (Podcast náhodne)	Podcastu v náhodnom poradí.
SHUF ARTIST (Interpret náhodne)	interpreta v náhodnom poradí.
SHUF PLAYLIST (Playlist náhodne)	Playlistu v náhodnom poradí.
SHUF GENRE (Žáner náhodne)	žánra v náhodnom poradí.
SHUF DEVICE (Zariadenie náhodne)	zo zariadenia v náhodnom poradí.

Po 3 sekundách je nastavenie dokončené.

Pre obnovenie štandardného režimu prehrávania zvoľte "OFF" (Vyp.) alebo "SHUF OFF" (Náhodne - Vyp.).

Príame ovládanie prehrávača iPod — Ovládanie spolujazdcom

Prehrávač iPod pripojený k dokovaciemu konektoru môžete ovládať priamo.

1 Počas prehrávania zatlačte a pridržte (MODE).

Zobrazí sa "MODE IPOD" a prehrávač iPod môžete ovládať priamo.

Prepnutie zobrazenej položky

Stlačte (DSPL).

Zobrazované položky sa menia nasledovne:

Názov skladby → Meno interpreta →

Názov albumu → MODE IPOD → Hodiny

Vypnutie režimu ovládania spolujazdcom

Zatlačte a pridržte (MODE).

Zobrazí sa "MODE AUDIO" (Režim Audio)

a režim prehrávania sa prepne na režim obnovenia (Resuming Mode).

Poznámky

- Hlasitosť je možné ovládať len pomocou autorádia.
- Ak tento režim zrušíte, nastavenie pre opakovanie sa vypne.

Vyhľadávanie skladby

Vyhľadávanie skladby podľa názvu — Quick-BrowZer™

Na CD disku alebo USB zariadení môžete jednoducho vyhľadávať konkrétnu skladbu podľa kategórie.

1 Stlačte Q (BROWSE).

Zariadenie aktivuje režim Quick-BrowZer a zobrazí sa zoznam vyhľadávacích kategórií.

2 Otáčaním otočného ovládača zvolte želanú vyhľadávaciu kategóriu a stlačením ovládača výber potvrdte.

3 Opakovaním kroku 2 zvolte želanú skladbu.

Prehrávanie sa spustí.

Obnovenie predchádzajúceho zobrazenia

Stlačte ↶ (BACK).

Vypnutie režimu Quick-BrowZer.

Stlačte Q (BROWSE).

Poznámka

Ak zapnete režim Quick-BrowZer, zruší na nastavenie režimov Repeat/Shuffle.

Vyhľadávanie pomocou preskakovania položiek — Režim Jump

Ak sa v kategórii nachádza veľa položiek, môžete požadovanú položku vyhľadať rýchlejšie.

1 V režime Quick-BrowZer stlačte (SEEK) +.

Zobrazí sa nasledovné zobrazenie.

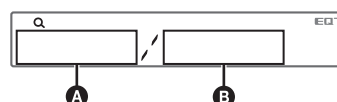

A Číslo aktuálnej položky

B Celkový počet položiek v aktuálnej úrovni

Potom sa zobrazí názov položky.

2 Otáčaním otočného ovládača zvolte želanú položku alebo položku nachádzajúcu sa v jej blízkosti.

Krok preskakovania zodpovedá 10% z celkového počtu položiek.

3 Stlačte tlačidlo Select (Výber).

Vrátite sa do režimu Quick-BrowZer a zobrazí sa zvolená položka.

pokračovanie na nasledujúcej strane → 15

4 Otáčaním otočného ovládača zvolte želanú položku a potom ho stlačte.

Ak je zvolená položka skladba, spustí sa prehrávanie.

Zrušenie režimu Jump

Stlačte **↩** (BACK) alebo **(SEEK) -**.

Poznámka

Ak 7 sekúnd nevykonáte žiadnu operáciu, režim Jump sa zruší.

Vyhľadávanie podľa abecedy — Alphabet Search

Keď je k zariadeniu pripojený prehrávač iPod, môžete vyhľadať želanú položku podľa abecedy.

1 V režime Quick-BrowZer stlačte **(SEEK) +**.

Zobrazí sa abecedný zoznam.

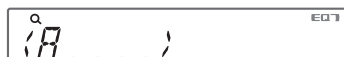

2 Otáčaním otočného ovládača zvolte prvý znak želanej položky a potom ovládač stlačte.

Zobrazí sa zoznam položiek začínajúcich na zvolený znak, v abecednom poradí. Ak nie je dostupná žiadna skladba začínajúca na zvolený znak, zobrazí sa "NOT FOUND" (Nenájdené).

3 Otáčaním otočného ovládača zvolte želanú položku a potom ho stlačte.

Ak je zvolená položka skladba, spustí sa prehrávanie.

Zrušenie vyhľadávania Alphabet Search

Stlačte **↩** (BACK) alebo **(SEEK) -**.

Zobrazí sa zoznam vyhľadávacích kategórií.

Poznámky

- Pri vyhľadávaní Alphabet Search sa neberie do úvahy symbol alebo člen (a/an/the) pred zvoleným znakom.
- V závislosti od hľadanej položky, ktorú ste zvolili môže byť dostupný len režim Jump.
- Ak 5 sekúnd nevykonáte žiadnu operáciu, režim Alphabet Search sa zruší.

Vyhľadávanie skladby počúvaním pasáží skladieb — ZAPPIN™

Ak za sebou na CD disku alebo USB zariadení prehrávate krátke pasáže skladieb, môžete vyhľadať skladbu, ktorú chcete počúvať. Režim ZAPPIN je vhodný pre vyhľadávanie skladieb v režime náhodného prehrávania alebo v režime opakovaného náhodného prehrávania.

1 Počas prehrávania stlačte **(ZAP)**.

Po zobrazení "ZAPPIN" na displeji sa prehrávanie spustí od pasáže nasledujúcej skladby.

Pasáž sa bude prehrávať podľa nastaveného času, potom sa ozve zvuk cvaknutia a spustí sa prehrávanie ďalšej pasáže.

Skladba



Stlačenie **(ZAP)**.

Časť z každej skladby, ktorá sa prehrá v režime ZAPPIN.

2 Keď vyhľadáte skladbu, ktorú chcete prehrať, stlačte tlačidlo Select (Výber) alebo **(ZAP)**.

Zvolená skladba sa prehrá od začiatku v štandardnom režime prehrávania.

Pre ďalšie vyhľadávanie skladby v režime ZAPPIN zopakujte kroky 1 a 2.

Rady

- Čas prehrávania je možné nastaviť na cca 6 / 15 / 30 sekúnd (str. 20). Nie je možné zvoliť prehrávanie pasáže skladby.
- Stlačením **(SEEK) +/-** alebo **(1)/(2) (ALBUM +/-)** v režime ZAPPIN prepnete skladbu alebo album.
- Prehrávanie skladby tiež potvrdíte stlačením **↩** (BACK).

Nastavenia zvuku a Menu Setup (Nastavenia)

Zmena nastavení zvuku

Nastavenie zvukových charakteristík

- 1 Počas prijmu rozhlasu/prehrávania stlačte tlačidlo Select (Výber).**
- 2 Otáčajte otočným ovládačom dovedty, kým sa nezobrazí požadovaná položka Menu a potom ho stlačte.**
- 3 Pre výber nastavenia otáčajte otočným ovládačom a potom ho stlačte.**
Nastavenie je dokončené.
- 4 Stlačte ↵ (BACK).**
Obnoví sa zobrazenie pre štandardný režim prehrávania/prijmu rozhlasu.

Môžete nastaviť nasledovné položky (podrobnosti pozri na príslušných stranách):

EQ7 PRESET (Predvoľby ekvalizéra) (str. 17)

EQ7 SETTING (Nastavenie ekvalizéra) (str. 17)

POSITION (Poloha)

SET POSITION (Nastaviť polohu) (str. 18)

ADJ POSITION*1 (Upraviť polohu) (str. 18)

SET SW POS*1*2 (Nastaviť polohu subwoofera) (str. 18)

BALANCE (Vyváženie)

Nastavenie vyváženia ľavé - pravé:
"RIGHT-15" (Pravé - 15) – "CENTER" (Stred)
– "LEFT-15" (Ľavé - 15)

FADER (Vyváženie predné - zadné)

Nastavenie vyváženia predné - zadné:
"FRONT-15" (Predné - 15) – "CENTER"
(Stred) – "REAR-15" (Zadné - 15)

DM+ (str. 19)

RB ENH (Zvýraznenie nízkych tónov v zadu) (str. 19)

SW LEVEL*2 (Úroveň hlasitosti subwoofera)

Nastavenie úrovne hlasitosti subwoofera:
"+10 dB" – "0 dB" – "-10 dB".
(Pri najnižšom nastavení sa zobrazí "ATT".)

AUX VOL*3 (Úroveň hlasitosti AUX)

Nastavenie úrovne hlasitosti pre každé pripojené doplnkové zariadenie:
"+18 dB" – "0 dB" – "-8 dB".
Toto nastavenie eliminuje potrebu nastavenia úrovne hlasitosti medzi zdrojmi vstupného signálu.

*1 Položka nie je dostupná, ak je "SET POSITION" (Nastaviť polohu) nastavené na "OFF" (Vyp.).

*2 Keď je audio výstup nastavený na "SUB-OUT" (str. 19).

*3 Keď je aktívny zdroj vstupného signálu AUX (str. 20).

Využívanie zložitejších zvukových funkcií — Advanced Sound Engine

Nová zvuková technológia Advanced Sound Engine spoločnosti Sony vytvára ideálne zvukové pole vnútri automobilu pomocou spracovania digitálneho signálu. Technológia Advanced Sound Engine pozostáva z nasledovných funkcií: EQ7, Listening Position, DM+ Advanced, Rear Bass Enhancer.

Nastavenie kvality zvuku

— EQ7 Preset

Môžete si zvoliť krivku ekvalizéra zo 7 typov kriviek ("XPLOD", "VOCAL", "EDGE", "CRUISE", "SPACE", "GRAVITY", "CUSTOM" (Vlastné) alebo "OFF" (Vyp.)).

- 1 Počas prijmu rozhlasu/prehrávania stlačte tlačidlo Select (Výber).**
- 2 Otáčajte otočným ovládačom, kým sa nezobrazí "EQ7 PRESET" (Predvoľby ekvalizéra), potom ho stlačte.**
- 3 Otáčajte otočným ovládačom dovedty, kým sa nezobrazí želaná krivka ekvalizéra a potom ho stlačte.**
- 4 Stlačte ↵ (BACK).**
Obnoví sa zobrazenie pre štandardný režim prehrávania/prijmu rozhlasu.

Pre zrušenie krivky ekvalizéra zvolte v kroku 3 "OFF" (Vyp.).

Rada

Nastavenie krivky ekvalizéra je možné uložiť zvlášť pre jednotlivé zdroje vstupného signálu.

Nastavenie krivky ekvalizéra

— EQ7 Setting

Voľba "CUSTOM" (Vlastné) pri položke EQ7 umožňuje vykonať vlastné nastavenia ekvalizéra.

- 1 Zvoľte zdroj zvuku, potom stlačte tlačidlo Select (Výber).**
- 2 Otáčajte otočným ovládačom, kým sa nezobrazí "EQ7 SETTING" (Nastavenie ekvalizéra), potom ho stlačte.**
- 3 Otáčajte otočným ovládačom, kým sa nezobrazí "BASE" (Základné), potom ho stlačte.**
Môžete zvoliť krivku ekvalizéra ako základ pre ďalšie vlastné úpravy.
Ak nechcete upravovať predvolenú krivku ekvalizéra, pokračujte krokom 5.
- 4 Pre výber krivky ekvalizéra otáčajte otočným ovládačom a potom ho stlačte.**

pokračovanie na nasledujúcej strane →

5 Nastavte krivku ekvalizéra.

- ❶ Pre výber frekvenčného pásma otáčajte otočným ovládačom a potom ho stlačte.



BAND1 (Pásmo 1): 63 Hz
 BAND2 (Pásmo 2): 160 Hz
 BAND3 (Pásmo 3): 400 Hz
 BAND4 (Pásmo 4): 1 kHz
 BAND5 (Pásmo 5): 2.5 kHz
 BAND6 (Pásmo 6): 6.3 kHz
 BAND7 (Pásmo 7): 16.0 kHz

- ❷ Pre nastavenie úrovne hlasitosti otáčajte otočným ovládačom a potom ho stlačte. Hlasitosť je možné nastaviť v 1 dB krokoch v rozsahu od -6 dB do +6 dB.

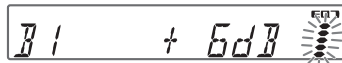

Opakovaním krokov ❶ a ❷ nastavte ostatné frekvenčné pásma.

6 Stlačte dvakrát ↵ (BACK).

Krivka ekvalizéra sa uloží pod predvoľbu "CUSTOM" (Vlastné) a obnoví sa zobrazenie pre štandardný režim príjmu signálu/prehrávania.

Optimalizácia zvuku pomocou funkcie Time Alignment — Listening Position

Zariadenie dokáže meniť lokalizáciu zvuku oneskorením výstupu zvuku z jednotlivých reproduktorov tak, aby to zodpovedalo vašej polohe a simulovaním prirodzeného zvukového poľa s navodením pocitu stredovej polohy bez ohľadu na skutočnú polohu v automobile. Voľby pre "POSITION" (Poloha) sú popísané ďalej v texte.

"FRONT L" (Vpredu L)

❶: Vpredu vľavo

"FRONT R" (Vpredu P)

❷: Vpredu vpravo

"FRONT" (Vpredu) ❸:

Vpredu v strede

"ALL" (Všetky) ❹:

V strede vozidla

"OFF" (Vyp.):

Bez nastavenia polohy

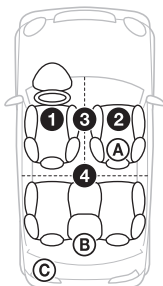

Polohu subwoofera môžete tiež orientačne nastaviť z miesta počúvania, ak:

- Je audio výstup nastavený na "SUB-OUT" (str. 19).
- Poloha počúvania nie je nastavená na "OFF" (Vyp.).

Voľby pre "SET SW POS" (Nastaviť polohu subwoofera) sú popísané ďalej v texte.

"NEAR" (Blízko) (A): Blízko

"NORMAL" (Bežná) (B): Bežná

"FAR" (Ďaleko) (C): Ďaleko

- Počas príjmu rozhlasu/prehrávania stlačte tlačidlo Select (Výber).
- Otáčajte otočným ovládačom, kým sa nezobrazí "SET POSITION" (Nastaviť polohu), potom ho stlačte.
- Otáčaním otočného ovládača zvolte "FRONT L" (Vpredu L), "FRONT R" (Vpredu P), "FRONT" (Vpredu) alebo "ALL" (Všetky), potom ho stlačte.
- Otáčajte otočným ovládačom, kým sa nezobrazí "SET SW POS" (Nastaviť polohu subwoofera), potom ho stlačte. Ak v kroku 3 v predošlom texte zvolíte "FRONT L" (Vpredu L), "FRONT R" (Vpredu P), "FRONT" (Vpredu) alebo "ALL" (Všetky), môžete nastaviť polohu subwoofera. Otáčaním otočného ovládača zvolte "NEAR" (Blízko), "NORMAL" (Bežná) alebo "FAR" (Ďaleko) a potom ho stlačte.

5 Stlačte ↵ (BACK).

Obnoví sa zobrazenie pre štandardný režim prehrávania/príjmu rozhlasu.

Pre zrušenie polohy počúvania zvolte v kroku 3 "OFF" (Vyp.).

Nastavenie polohy počúvania

Môžete jemne upraviť nastavenie polohy počúvania.

- Počas príjmu rozhlasu/prehrávania stlačte tlačidlo Select (Výber).
- Otáčajte otočným ovládačom, kým sa nezobrazí "ADJ POSITION" (Upraviť polohu), potom ho stlačte.
- Pre úpravu nastavenia polohy počúvania otáčajte otočným ovládačom a potom ho stlačte. Nastaviteľný rozsah: "+3" – "CENTER" (Stred) – "-3".
- Stlačte ↵ (BACK). Obnoví sa zobrazenie pre štandardný režim prehrávania/príjmu rozhlasu.

DM+ Advanced

Funkcia DM+ Advanced vylepšuje digitálne komprimovaný zvuk obnovením vysokých frekvencií stratených počas procesu kompresie.

- 1 Počas prehrávania stlačte tlačidlo Select (Výber).**
- 2 Otáčajte otočným ovládačom, kým sa nezobrazí "DM+", potom ho stlačte.**
- 3 Otáčaním otočného ovládača zvolte "ON" (Zap.) a potom ho stlačte.**
- 4 Stlačte ↵ (BACK).**
Obnoví sa zobrazenie pre štandardný režim prehrávania.

Rada

Nastavenie DM+ je možné uložiť zvlášť pre jednotlivé zdroje vstupného signálu.

Používanie zadných reproduktorov ako subwoofera — Rear Bass Enhancer

Funkcia Rear Bass Enhancer (Zvýraznenie nízkych frekvencií vzadu) zvýrazní nízke tóny aplikovaním nastavenia filtra s dolným priepustom (str. 20) pre zadné reproduktory. Táto funkcia umožní, aby zadné reproduktory plnili úlohu subwoofera, hoci subwoofer nepripojíte.

- 1 Počas príjmu rozhlasu/prehrávania stlačte tlačidlo Select (Výber).**
- 2 Otáčajte otočným ovládačom, kým sa nezobrazí "RB ENH", potom ho stlačte.**
- 3 Otáčaním otočného ovládača zvolte "1", "2" alebo "3" a potom ho stlačte.**
- 4 Stlačte ↵ (BACK).**
Obnoví sa zobrazenie pre štandardný režim prehrávania/príjmu rozhlasu.

Úprava nastaviteľných položiek — SET

- 1 Zatláčajte a pridržte tlačidlo Select (Výber).**
Zobrazí sa nastavovacie zobrazenie.
- 2 Otáčajte otočným ovládačom dovtedy, kým sa nezobrazí požadovaná položka a potom ho stlačte.**
- 3 Pre výber nastavenia otáčajte otočným ovládačom a potom ho stlačte.***
Nastavenie je dokončené.

4 Stlačte ↵ (BACK).

Obnoví sa zobrazenie pre štandardný režim prehrávania/príjmu rozhlasu.

* Pre vykonanie nastavení CLOCK-ADJ a BTM nie je potrebný krok 4.

Poznámka

Zobrazené položky sa budú v závislosti od zdroja vstupného signálu a nastavenia líšiť.

Môžete nastaviť nasledovné položky (podrobnosti pozri na príslušných stranách):

CLOCK-ADJ (Nastavenie hodín) (str. 6)

CT (Presný čas)

Aktivácia funkcie CT:

"ON" (Zap.), "OFF" (Vyp.) (str. 10, 11).

BEEP (Pípanie)

Aktivovanie zvukového signálu:

"ON" (Zap.), "OFF" (Vyp.).

AUX-A*¹ (AUX Audio)

Aktivovanie zdroja vstupného signálu AUX:

"ON" (Zap.), "OFF" (Vyp.) (str. 20).

AUTO OFF (Automatické vyp.)

Automatické úplné vypnutie v nastavenom čase po vypnutí zariadenia: "NO" (Bez), "30S (sekundy)", "30M (minúty)", "60M (minúty)".

REAR/SUB*¹ (Zadné/Subwoofer)

Prepínanie výstupného audio signálu:

"SUB-OUT" (subwoofer), "REAR-OUT"

(výkonový zosilňovač).

DEMO (Predvádzanie)

Aktivovanie predvádzacieho režimu:

"ON" (Zap.), "OFF" (Vyp.).

DIMMER (Stmavnutie)

Zmena jas displeja: "ON" (Zap.), "OFF" (Vyp.).

ILLUM (Podsvietenie)

Zmena farby podsvietenia: "1", "2".

M.DISPLAY (Akčný displej)

– "SA": Zobrazovanie pohyblivých zobrazení a spektrálneho analyzára.

– "OFF" (Vyp.):

Vypnutie režimu akčného displeja.

AUTO SCR (Automatické rolovanie)

Automatické rolovanie dlhých položiek:

"ON" (Zap.), "OFF" (Vyp.).

pokračovanie na nasledujúcej strane →

LOCAL (Režim miestneho vyhľadavania)

- “ON” (Zap.):
Ladenie len staníc s najsilnejším signálom.
- “OFF” (Vyp.): Normálne ladenie.

MONO*² (Monofonický režim)

- Nastavenie monofonického režimu príjmu pre skvalitnenie príjmu v pásme FM:
- “ON” (Zap.), “OFF” (Vyp.).

REGIONAL*² (Regionálny)

- Obmedzenie príjmu na špecifický región:
- “ON” (Zap.), “OFF” (Vyp.) (str. 11).

ZAP TIME (Čas Zappin)

- Voľba času prehrávania pre režim ZAPPIN.
- “Z.TIME-1 (cca 6 sekúnd)”, “Z.TIME-2 (cca 15 sekúnd)”, “Z.TIME-3 (cca 30 sekúnd)”.

ZAP BEEP (Pípavie Zappin)

- Pípavie medzi pasážami skladieb:
- “ON” (Zap.), “OFF” (Vyp.).

LPF FREQ*³

- (Frekvencia filtra s dolným priepustom)
- Nastavenie medznej frekvencie subwoofera:
- “50Hz”, “60Hz”, “80Hz”, “100Hz”, “120Hz”.

LPF SLOP*³

- (Strmosť filtra s dolným priepustom)
- Nastavenie strmosti filtra s dolným priepustom:
- “1”, “2”, “3”.

SW PHASE*⁴ (Fáza subwoofera)

- Nastavenie fázy subwoofera:
- “NORM” (Normálna), “REV” (Opačná).

HPF FREQ

- (Frekvencia filtra s horným priepustom)
- Nastavenie medznej frekvencie predných/zadných reproduktorov: “OFF” (Vyp.), “50Hz”, “60Hz”, “80Hz”, “100Hz”, “120Hz”.

HPF SLOP

- (Strmosť filtra s horným priepustom)
- Nastavenie strmosti filtra s horným priepustom (účinné, len ak nie je HPF FREQ nastavené na “OFF” (Vyp.)): “1”, “2”, “3”.

LOUDNESS (Dynamické zvýraznenie)

- Zvýraznenie nízkych a vysokých tónov pre čistejší zvuk pri nízkych úrovniach hlasitosti:
- “ON” (Zap.), “OFF” (Vyp.).

BTM (str. 10)

- *¹ Keď je zariadenie vypnuté.
- *² Pri prijímaní v rozhlasovom pásme FM.
- *³ Ak je výstupný audio signál nastavený na “SUB-OUT” alebo funkcia Rear Bass Enhancer nie je nastavená na “OFF” (Vyp.).
- *⁴ Keď je audio výstup nastavený na “SUB-OUT”.

Ďalšie funkcie**Používanie voliteľných zariadení****Doplnkové audio zariadenie**

Po pripojení voliteľného prenosného zariadenia do vstupného konektora AUX (stereo minikonektor) na zariadení a jeho jednoduchom zvolení môžete reprodukovat jeho zvuk v automobile. Úroveň hlasitosti je nastaviteľná na tomto zariadení aj na prenosnom audio zariadení. Postupujte nasledovne:

Pripojenie prenosného audio zariadenia

- 1 Vypnite prenosné audio zariadenie.
- 2 Znížte hlasitosť na zariadení.
- 3 Pripojte prenosné zariadenie k autorádiu.

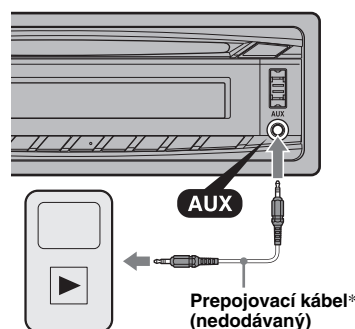

* Použite vhodné konektory.

Nastavenie úrovne hlasitosti

Pred prehrávaním nastavte vhodnú úroveň hlasitosti pre jednotlivé pripojené audio zariadenia.

- 1 Znížte hlasitosť na zariadení.
- 2 Stlačte tlačidlo (SOURCE/OFF), kým sa nezobrazí “AUX”.
Následne sa zobrazí “AUX FRONT IN”.
- 3 Spustite prehrávanie na prenosnom audio zariadení s primeranou úrovňou hlasitosti.
- 4 Nastavte zvyčajnú úroveň hlasitosti na zariadení.
- 5 Nastavte úroveň vstupného signálu (str. 17).

Dialkové ovládanie RM-X114

Tlačidlá na diaľkovom ovládaní zodpovedajúce tlačidlám na zariadení majú rovnaké funkcie ako tlačidlá na zariadení.

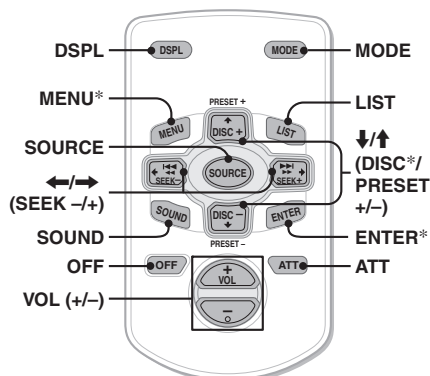

Nasledovné tlačidlá na diaľkovom ovládaní majú tiež iné funkcie ako tlačidlá na zariadení.

- **Tlačidlo DSPL (Displej)**
Zmena zobrazovaných položiek.
- **Tlačidlo SOURCE**
Zapnutie napájania. Zmena zdroja vstupného signálu (Rádio/CD/USB/AUX).
- **Tlačidlá \leftarrow/\rightarrow (SEEK -/+)**
Ovládanie rádia/CD/USB zariadenia, rovnako ako (SEEK) -/+ na zariadení.
- **Tlačidlo SOUND**
Rovnako ako tlačidlo Select (Výber) na zariadení.
- **Tlačidlo OFF**
Vypnutie napájania.
- **Tlačidlo LIST**
Vypnutie zdroja vstupného signálu.
- **Tlačidlá \uparrow/\downarrow (DISC*/PRESET +/-)**
Príjem uložených staníc (rádio).
- **Tlačidlá \uparrow/\downarrow (DISC*/PRESET +/-)**
Ovládanie CD prehrávača/USB zariadenia rovnako ako tlačidlami (1)/(2) (ALBM -/+)
- **Tlačidlo ATT (Stišenie)**
Stĺmenie zvuku. Pre zrušenie stlačte tlačidlo znova.

* *Nedostupné pre toto zariadenie.*

Poznámka

Ak je zariadenie aj displej vypnutý, nie je možné diaľkovým ovládaním ovládať zariadenie, kým nestlačíte tlačidlo (SOURCE/OFF) na zariadení, alebo zariadenie nezapnete vloženíom disku.

Ďalšie informácie

Bezpečnostné upozornenia

- Ak bol váš automobil zaparkovaný na priamom slnečnom žiarení, pred používaním nechajte zariadenie najprv vychladnúť.
- Elektrická výsuvná anténa sa vysúva automaticky.

Kondenzácia vlhkosti

Ak sa vo vnútri zariadenia kondenzuje vlhkosť, vyberte z neho disk a ponechajte ho mimo prevádzky približne hodinu. V opačnom prípade nebude zariadenie pracovať správne.

Udržiavanie vysokej kvality reprodukcie

Dbajte na to, aby nedochádzalo k vylievaniu žiadnych kvapalín na zariadenie alebo na disky.

Poznámky k diskom

- Disky nevystavujte priamemu slnečnému žiareniu ani zdrojom tepla, ani ich nenechávajte vo vozidle zaparkovanom na priamom slnečnom žiarení.
- Pred prehrávaním vyčistite disk čistiacou handričkou smerom od stredu k okrajom. Nepoužívajte rozpúšťadlá ako benzín, riedidlo alebo komerčne dostupné čistiace prostriedky.
- Zariadenie je určené pre prehrávanie diskov kompatibilných so štandardom Compact Disc (CD). Disky formátu DualDisc a niektoré audio disky kódované technológiou pre ochranu autorských práv nevyhovujú štandardu Compact Disc (CD) a nie je ich v tomto zariadení možné prehrávať.
- **Disky, ktoré NIE JE možné prehrávať**
 - Disky s nalepenými štítkami, nálepkami, alebo s nalepeným papierom. Inak môže dôjsť k poruche zariadenia alebo poškodeniu disku.
 - Disky zvláštnych tvarov (disky v tvare srdca, štvorcové alebo hviezdicové disky). Ak sa pokúsite takýto disk prehrávať, môžete zariadenie poškodiť.
 - 8 cm disky.

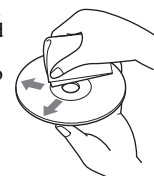

Poznámky k CD-R/CD-RW diskom

- Maximálny počet: (len CD-R/CD-RW disky)
 - Priečinky (albumy): 150 (vrátane hlavného priečinka)
 - Súborov (skladby) a priečinkov: 300 (ak názvy priečinkov/súborov pozostávajú z mnohých znakov, možný počet môže byť nižší než 300).
 - Zobraziteľné znaky v názve priečinka/súboru: 32 (Joliet)/64 (Romeo)
- Ak Multi Session disk začína sekciou (Session) CD-DA, bude rozpoznávaný ako CD-DA disk a ostatné sekcie sa neprehrajú.
- **Disky, ktoré NIE JE možné prehrávať**
 - Nekvalitne nahrané CD-R/CD-RW disky.
 - CD-R/CD-RW disky nahrané v nekompatibilnom zariadení.
 - Nesprávne uzatvorené CD-R/CD-RW disky.

pokračovanie na nasledujúcej strane → 21

- CD-R/CD-RW disky nahrané v inom ako CD alebo MP3 formáte vyhovujúcom štandardu ISO9660 Level 1/Level 2, Joliet/Romeo alebo Multi Session.

Poradie prehrávania súborov MP3/WMA/AAC

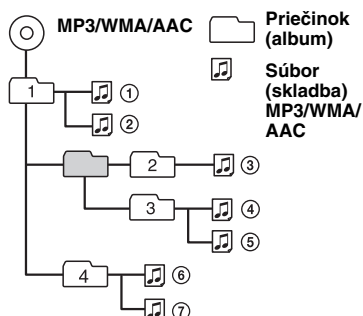

Prehrávač iPod

- Pripojiť je možné nasledovné modely prehrávačov iPod. Pred používaním prehrávača iPod v ňom aktualizujte softvér.

- Zariadenie je určené pre
- iPod touch (2. generácia)
 - iPod touch (1. generácia)
 - iPod classic
 - iPod s video funkciou*
 - iPod nano (5. generácia)
 - iPod nano (4. generácia)
 - iPod nano (3. generácia)
 - iPod nano (2. generácia)
 - iPod nano (1. generácia)*
 - iPhone 3GS
 - iPhone 3G
 - iPhone

* Pri prehrávačoch iPod nano (1. generácia) alebo iPod s video funkciou nie je dostupné ovládanie spúšťadcom.

- Výraz "Made for iPod" a "Made for iPhone" znamená, že elektronické príslušenstvo je určené na špecifické pripojenie prehrávača iPod resp. telefónu iPhone a má certifikát výrobcu o súlade s výkonnými štandardmi spoločnosti Apple.
- Spoločnosť Apple nezodpovedá za fungovanie tohto zariadenia ani za jeho súlad s bezpečnostnými a usmerňujúcimi normami.

Ak máte akékoľvek otázky alebo problémy týkajúce sa zariadenia, ktoré nie sú v tomto návode popísané, obráťte sa na najbližšieho predajcu Sony.

Údržba

Výmena lítirovej batérie v diaľkovom ovládaní

V normálnych podmienkach by batéria mala vydržať približne 1 rok. (V závislosti od podmienok používania sa môže táto životnosť skrátiť.)

Ak je už batéria slabá, dosah diaľkového ovládania sa výrazne skráti. Vymeňte starú batériu za novú lítirovú batériu typu CR2025. Použitím inej batérie môže vzniknúť riziko vznietenia alebo explózie.

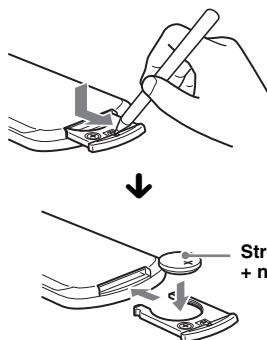

Poznámky k lítirovej batérii

- Batériu skladujte mimo dosahu detí. Ak by došlo k jej prehltnutiu, ihneď vyhľadajte lekára.
- Batériu pred vložením utrite suchou handričkou. Zaisťte tak dobrý kontakt.
- Pri vkladaní batérie skontrolujte správnu polaritu.
- Batériu nedržte kovovou pinzetou. Mohlo by dôjsť ku skratu.

VÝSTRAHA

Pri nesprávnom zaobchádzaní môže batéria explodovať. Batériu nenabíjajte, nerozoberajte a nehádzte do ohňa.

Výmena poistky

Pri výmene poistky skontrolujte, či hodnota jej prúdovej záťaže zodpovedá odporúčanej hodnote. Ak dôjde k prepáleniu poistky, skontrolujte správnosť napájania a vymeňte ju za novú. Keď sa poistka prepáli znovu, môže ísť o poruchu vo vnútri zariadenia. V takomto prípade sa obráťte na najbližšieho predajcu Sony.

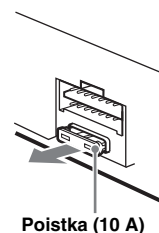

Čistenie konektorov

Zariadenie nemusí pracovať správne, ak dôjde k znečisteniu konektorov medzi predným panelom a zariadením. Aby ste takejto situácii predišli, vyberte predný panel (str. 6) a očistite konektory čistiacou tyčinkou navlhčenou v liehu. Na konektory príliš netlačte. Mohlo by dôjsť k ich poškodeniu.

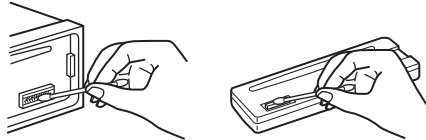

Zariadenie

Zadná časť predného panela

Poznámky

- Z bezpečnostných dôvodov najskôr vypnite motor a vytiahnite kľúč zo zapalovania.
- Nikdy sa nedotýkajte kontaktov priamo prstami alebo kovovými predmetmi.

Demontáž zariadenia

1 Vyberte predný ochranný kryt.

- 1 Vyberte predný panel (str. 6).
- 2 Stlačte obidva okraje ochranného krytu a vytiahnite ho.

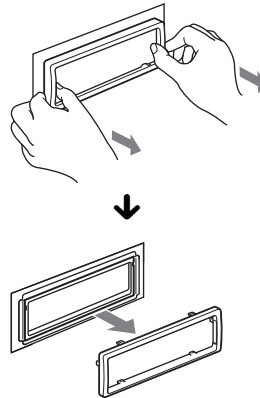

2 Vyberte zariadenie.

- 1 Obidva uvoľňovacie kľúče zasuňte súčasne tak, aby zacvakli.

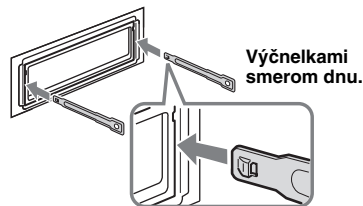

- 2 Ťahaním uvoľňovacích kľúčov povysuňte zariadenie.

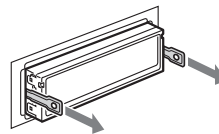

- 3 Vysuňte zariadenie z konzoly.

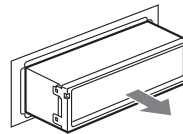

Technické údaje

Tuner (Rádio)

Pásmo FM

Ladiaci rozsah: 87,5 – 108,0 MHz

Anténový konektor:

Konektor pre externú anténu

Medzifrekvencia: 150 kHz

Citlivosť: 10 dBf

Selektivita: 75 dB pri 400 kHz

Odstup signál - šum: 70 dB (mono)

Odstup kanálov: 40 dB pri 1 kHz

Frekvenčný rozsah: 20 – 15 000 Hz

Pásmo MW/LW

Ladiaci rozsah:

MW: 531 – 1 602 kHz

LW: 153 – 279 kHz

Anténový konektor:

Konektor pre externú anténu

Medzifrekvencia: 25 kHz

Citlivosť: MW: 26 μ V, LW: 45 μ V

CD prehrávač

Odstup signál - šum: 120 dB

Frekvenčný rozsah: 10 – 20 000 Hz

Skreslenie: Pod merateľnou hodnotou

USB prehrávač

Rozhranie: USB (Plná rýchlosť)

Maximálna prúdová záťaž: 500 mA

Výkonový zosilňovač

Výstup: Výstup pre reproduktory

Impedancia reproduktorov: 4 – 8 Ohm

Maximálny výstupný výkon: 52 W \times 4 (pri 4 Ohm)

Všeobecne

Výstupy:

Výstupné audio konektory

(prepínateľné zadné/subwoofer)

Konektor pre napájanie elektrickej výsuvnej antény

Konektor pre výkonový zosilňovač

Vstupy:

Konektor pre pripojenie "Handsfree" sady

pre mobilný telefón (Telephone ATT)

Vstupný konektor pre otočný ovládač

Vstupný anténový konektor

Vstupný konektor AUX (stereo minikonektor)

Vstupný USB konektor

Napájanie: 12 V (jednosmerné) z autobatérie

(uzemnený záporný pól)

Rozmery: Cca 178 \times 50 \times 179 mm (š/v/h)

Montážne rozmery: Cca 182 \times 53 \times 162 mm (š/v/h)

Hmotnosť: Cca 1,2 kg

Dodávané príslušenstvo:

Časti pre montáž a zapojenie (1 súprava)

Voliteľné príslušenstvo/zariadenia:

Dialkové ovládanie: RM-X114

USB prepojovací kábel pre iPod: RC-100IP

Niektoré uvedené príslušenstvo nemusí byť u vášho predajcu dostupné. Podrobnejšie informácie vám poskytne predajca.

Právo na zmeny vyhradené.

Riešenie problémov

Nasledujúci prehľad pomôže nájsť príčinu problému, ktorý sa môže vyskytnúť pri používaní zariadenia.

Predtým ako začnete vykonávať odporúčané úkony, skontrolujte správnosť prepojení a ovládania.

Ak problém nevyriešite, navštívte nasledujúci portál podpory zákazníkov.

Portál podpory zákazníkov

<http://support.sony-europe.com/>

Všeobecne

Zariadenie nie je napájané.

- Skontrolujte zapojenia alebo poistku.
- Keď je zariadenie aj displej vypnutý, nie je ho možné ovládať diaľkovým ovládaním.
→ Zapnite zariadenie.

Elektrická výsuvná anténa sa nevysunie.

Elektrická výsuvná anténa nie je vybavená spínacím relé.

Nepočúť zvuk.

- Je aktivovaná funkcia ATT alebo Telephone ATT (ak je ku káblu ATT pripojený kábel montážnej sady pre mobilný telefón).
- Vyváženie predné - zadné ("FADER") nie je nastavené pre 2-reprodukčný systém.

Nezaznieva zvukový signál (pípkanie).

- Zvukový signál je vypnutý (str. 19).
- Je pripojený voliteľný zosilňovač, nepoužívate vstavaný zosilňovač.

Obsah pamäte sa vymazal.

- Bolo stlačené tlačidlo RESET.
→ Opäť uložte do pamäte všetky nastavenia.
- Odpojil sa napájací kábel alebo batéria, alebo nie sú správne pripojené.

Uložené stanice a nastavenie hodín sú vymazané.

Poistka sa prepálila.

Pri prepínaní zapalovania počúť šum.

V konektore napájania príslušenstva v automobile nie sú správne prepojené káble.

Počas prehrávania alebo príjmu rozhlasu sa spustí predvážací režim.

Ak sa cca 5 minút nevykoná žiadna operácia, keď je nastavené "DEMO-ON" (Predvážanie - Zap.), spustí sa predvážací režim.

→ Nastavte "DEMO-OFF" (Predvážanie - Vyp.) (str. 19).

Z displeja sa stratila/na displeji sa nezobrazila indikácia.

- Stmavnutie displeja je nastavené na "DIM-ON" (Stmavnutie - Zap.) (str. 19).
- Zobrazenie sa vypne po zatlačení a pridržaní tlačidla (SOURCE/OFF).
→ Zatlačte (SOURCE/OFF) na zariadení, kým sa displej nezapne.
- Konektory sú znečistené (str. 23).

Funkcia automatického úplného vypnutia (Auto Off) nefunguje.

Zariadenie je zapnuté. Funkcia automatického úplného vypnutia (Auto Off) funguje až po vypnutí zariadenia.
→ Vypnite zariadenie.

Príjem rozhlasu

Stanice nie je možné naladiť.

Zvuk je rušený šumom.

- Prepojenie nie je správne.
→ Pripojte napájací kábel pre anténu (modrý) alebo kábel napájania príslušenstva (červený) k anténovému zosilňovaču (iba ak má váš automobil zabudovanú FM/MW/LW anténu v zadnom/bočnom okne).
- Skontrolujte zapojenie elektrickej výsuvnej antény.
- Ak sa anténa automaticky nevysunie, skontrolujte zapojenie napájacieho kábla antény.

Nie je možné naladiť uložené stanice.

- Do pamäte uložte správne frekvencie.
- Vysielaný signál je príliš slabý.

Automatické ladenie nie je možné.

- Nastavenie režimu miestneho vyhľadávania nie je správne.
→ Ladenie sa zastavuje príliš často:
Nastavte "LOCAL-ON" (Lokálne - Zap.) (str. 20).
- Ladenie sa nezastaví pri žiadnej stanici:
Nastavte "LOCAL-OFF" (Lokálne - Vyp.) (str. 20).
- Vysielaný signál je príliš slabý.
→ Naladte stanicu manuálne.

Počas príjmu stanice v pásme FM bliká indikátor "ST".

- Frekvenciu jemne doladte.
- Vysielaný signál je príliš slabý.
→ Nastavte "MONO-ON" (Mono - Zap.) (str. 20).

Stereo vysielanie v pásme FM sa reprodukuje monofonicky.

Zariadenie je v režime monofonického príjmu.
→ Nastavte "MONO-OFF" (Mono - Vyp.) (str. 20).

RDS

Po niekoľkých sekundách počúvania sa spustí funkcia SEEK.

Stanica nevysiela údaje TP, alebo má slabý signál.
→ Deaktivujte funkciu TA (str. 11).

Nie je možné prijímať dopravné hlásenia.

- Aktivujte funkciu TA (str. 11).
- Stanica práve nevysiela žiadne dopravné hlásenia, aj keď vysiela údaje TP.
→ Naladte inú stanicu.

Funkcia PTY zobrazila "- - - - -".

- Naladená stanica nevysiela RDS údaje.
- Zariadenie neprijíma RDS údaje.
- Stanica nemá špecifikovaný typ programu.

pokračovanie na nasledujúcej strane →

Bliká názov stanice.

Zariadenie nenašlo žiadnu alternatívnu frekvenciu pre aktuálnu stanicu.

- Kým názov stanice bliká, stlačte **(SEEK) +/-**. Zobrazí sa "PI SEEK" (Hľadanie PI) a zariadenie začne vyhľadávať inú frekvenciu s tými istými údajmi PI (Identifikácia programu).

Prehrávanie CD disku**Nie je možné vložiť disk.**

- Je už vložený iný disk.
- Disk bol vložený naopak alebo nesprávnym spôsobom.

Disk sa neprehráva.

- Disk je chybný alebo znečistený.
- CD-R/CD-RW disky nie sú určené na audio použitie (str. 21).

Súbory MP3/WMA/AAC nie je možné prehrať.

Disk nie je kompatibilný s formátom a verziou MP3/WMA/AAC. Podrobnosti o prehrávaných diskoch a formátoch sa dozviete na portáli podpory zákazníkov.

Spustenie prehrávania súborov MP3/WMA/AAC trvá dlhšie než pri iných diskoch.

Pri nasledovných diskoch trvá spustenie prehrávania dlhší čas.

- Disky so zložitou štruktúrou priečinkov.
- Disky so záznamom v metóde Multi Session.
- Disky, na ktoré je možné doplniť údaje.

Položky na displeji nerolujú.

- Pri diskoch s množstvom znakov v názvoch nebudú tieto názvy rolovať.
- Funkcia "AUTO SCR" (Automatické rolovanie) je nastavená na "OFF" (Vyp.).
 - Nastavte "A.SCRL-ON" (Automatické rolovanie - Zap.) (str. 19).
 - Zatláčajte a pridržiajte **(DSPL)** (SCRL).

Zvuk preskakuje.

- Zariadenie nie je správne namontované.
 - Zariadenie namontujte pod uhlom menším než 45° na pevnú časť automobilu.
- Disk je chybný alebo znečistený.

Ovládacie prvky nefungujú.**Disk sa nevysunie.**

Stlačte tlačidlo RESET (str. 6).

Prehrávanie z USB zariadení**Položky nie je možné prehrať cez USB rozbočovač.**

Zariadenie nespriístupní USB zariadenie pripojené cez USB rozbočovač.

Nie je možné prehrať položky.

USB zariadenie nefunguje.

- Odpojte ho a znova ho zapojte.

Spustenie prehrávania z USB zariadenia trvá dlhší čas.

USB zariadenie obsahuje súbory so zložitou štruktúrou priečinkov.

Zaznie pípanie.

Počas prehrávania sa USB zariadenie odpojilo.

- Pred odpojením USB zariadenia zastavte prehrávanie, aby sa chránili dáta.

Zvuk je prerušovaný.

Pri prehrávaní súboru s vysokým dátovým tokom (napr. viac než 320 kb/s) môže zvuk vypadávať.

Chybové zobrazenia/Hlásenia

CHECKING (Overovanie)

Zariadenie overuje prepojenie s USB zariadením.
→ Počkajte na dokončenie overenia prepojenia.

ERROR (Chyba)

- Disk je znečistený alebo nesprávne vložený.
→ Vyčistite disk, alebo vložte disk správne.
- Vložili ste prázdny disk.
→ Vložte iný disk.
- USB zariadenie sa automaticky nesprístupnilo.
→ Odpojte ho a znova ho zapojte.
- Stlačte  a vyberte disk.

FAILURE (Chyba)

Reproduktory/zosilňovač nie sú správne pripojené.
→ Podľa popisu v návode Montáž/Zapojenia pre tento model skontrolujte správnosť prepojenia.

HUB NO SUPRT (Rozbočovač nepodporovaný)

Zariadenie nepodporuje USB rozbočovač.

L. SEEK +/- (Lokálne vyhľadávanie +/-)

Režim miestneho vyhľadávania je počas automatického ladenia zapnutý.

NO AF (Žiadna alternatívna frekvencia)

Zariadenie nenašlo žiadnu alternatívnu frekvenciu pre aktuálnu stanicu.

- Kým názov stanice bliká, stlačte  +/-.
- Zariadenie začne vyhľadávať inú frekvenciu s tými istými údajmi PI (Program Identification) (zobrazí sa "PI SEEK" (Hľadanie PI)).

NO DEV (Žiadne zariadenie)

Zvolili ste zdroj vstupného signálu USB, ale nie je pripojené USB zariadenie. Počas prehrávania sa USB zariadenie alebo USB kábel odpojili.
→ Pripojte USB zariadenie a USB kábel.

NO MUSIC (Žiadny audio súbor)

Disk alebo USB zariadenie neobsahuje audio súbory.
→ Do zariadenia vložte audio CD disk.
→ Pripojte USB zariadenie obsahujúce audio súbor.

NO NAME (Žiadny názov)

Skladba neobsahuje názov disku/albumu/interpreta/skladby.

NOT FOUND (Nenájdené)

Pri vyhľadávaní Alphabet Search nie je dostupná žiadna položka začínajúca na zvolený znak.

NO TP (Žiadne TP (Dopravné programy))

Zariadenie bude pokračovať vo vyhľadávaní staníc s údajmi TP.

OFFSET (Porucha)

Vyskytla sa vnútorná porucha.
→ Skontrolujte zapojenia. Ak chybové zobrazenie nezmizne, obráťte sa na predajcu alebo autorizovaný servis Sony.

OVERLOAD (Preťaženie)

USB zariadenie je preťažené.
→ Odpojte USB zariadenie a stláčaním  prepnete zdroj vstupného signálu.
→ Indikuje, že USB zariadenie nie je v poriadku, alebo je pripojené nepodporované zariadenie.

READ (Čítanie)

Zariadenie načítava všetky informácie o skladbách a albumoch na disku.
→ Počkajte, kým sa načítavanie nedokončí a kým sa automaticky nespustí prehrávanie. V závislosti od štruktúry disku môže spustenie prehrávania trvať aj viac než minútu.

RESET

Toto zariadenie alebo USB zariadenie nie je možné z dôvodu nejakého problému ovládať.
→ Stlačte tlačidlo RESET (str. 6).

USB NO SUPRT (USB nepodporované)

Pripojené USB zariadenie nie je podporované.
→ Podrobnosti o kompatibilitě konkrétneho USB zariadenia nájdete na portáli podpory zákazníkov.

"LLLL" alebo "rrrr"

Počas zrýchleného posuvu vpred/vzad ste dosiahli začiatok alebo koniec disku a nie je možný ďalší posuv.

"_"

Toto zariadenie nedokáže daný znak zobraziť.

Ak tieto riešenia nepomôžu problém vyriešiť, obráťte sa na najbližšieho predajcu Sony. Ak za účelom opravy prinesiete zariadenie, ktoré má problémy s prehrávaním CD disku, prineste tiež disk, pri ktorom ste problém spozorovali.

SONY[®]

Zaregistrujte si teraz svoje zariadenie na:

www.sony-europe.com/myproducts

<http://www.sony.net/>

Sony Corporation Printed in Czech Republic (EU)

SK



**Likvidácia starých elektrických a elektronických zariadení
(Platí v Európskej únii a ostatných európskych krajinách
so zavedeným separovaným zberom)**

Tento symbol na výrobku alebo obale znamená, že s výrobkom nemôže byť nakladané ako s domovým odpadom. Namiesto toho je potrebné ho doručiť do vyhradeného zberného miesta na recykláciu elektrozariadení. Tým, že zaistíte správne zneškodnenie, pomôžete zabrániť potenciálnemu negatívnemu vplyvu na životné prostredie a ľudské zdravie, ktoré by v opačnom prípade hrozilo pri nesprávnom nakladaní s týmto výrobkom. Recyklácia materiálov pomáha uchovávať prírodné zdroje. Pre získanie ďalších podrobných informácií o recyklácii tohto výrobku kontaktujte prosím váš miestny alebo obecný úrad, miestnu službu pre zber domového odpadu alebo predajňu, kde ste výrobok zakúpili.