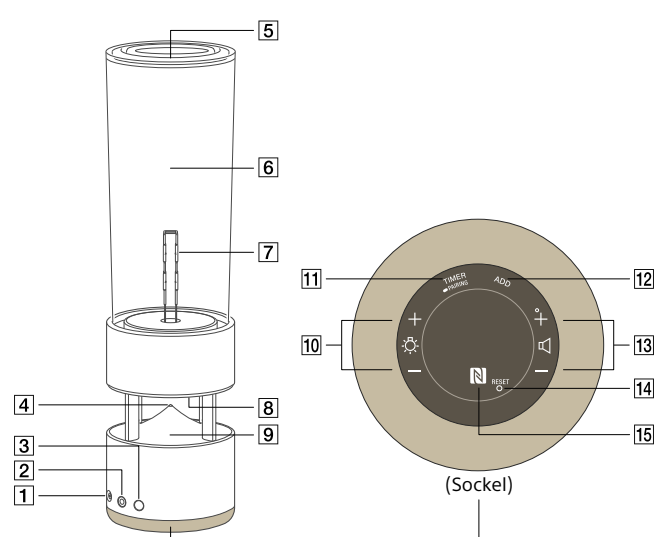

START
HEREEinführungsanleitung
Glas-Lautsprecher
LSPX-S1

* 4 5 8 0 7 6 6 3 1 * (1)

4-580-766-31(1)

Teile und Bedienelemente

Berühren Sie die Bereiche **5**, **6** und **8** nicht direkt.

Tasten/Anzeigen/Anschlüsse

- Buchse DC IN 19,5 V
- Buchse AUDIO IN
- Taste/Anzeige ON/STANDBY (Ein/Aus)
Wenn Sie die Taste kurz drücken, wird die Beleuchtungs-LED ein- bzw. ausgeschaltet.
Wenn Sie die Taste gedrückt halten, wird der Lautsprecher ein- bzw. ausgeschaltet.
- BLUETOOTH-Anzeige

Lautsprecher/Beleuchtungs-LED

- Passiver Radiator
- Glas-Hochtöner
- Beleuchtungs-LED
- Tieftöner
- Reflektor

Bedienbereich am Sockel

- Tasten \odot (Beleuchtungs-LED) +/-
Zum Erhöhen bzw. Verringern der Helligkeit der Beleuchtungs-LED.
- Taste TIMER/PAIRING
Wenn Sie die Taste kurz drücken, können Sie den Ausschalttimer einstellen.
Wenn Sie sie gedrückt halten, wird der Pairing-Modus aktiviert.
- Taste ADD (Funktion zum Anschließen eines weiteren Lautsprechers)
- Tasten \odot (Lautstärke) +/-
- Taste RESET
- N-Markierung
Halten Sie zum Herstellen einer Sofortverbindung (NFC) das andere Gerät an diese Stelle.

Laden

Sie müssen den Lautsprecher laden, bevor Sie ihn zum ersten Mal benutzen.

- Schließen Sie das Netzteil an die Buchse DC IN 19,5 V an.

Das Laden beginnt und die Anzeige ON/STANDBY (rot) schaltet sich ein.

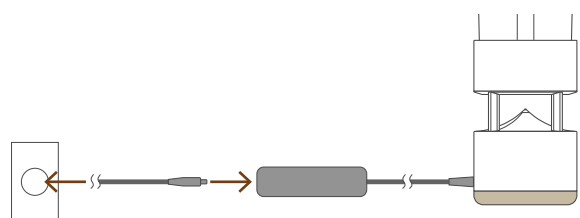

Tipp

Wenn der Akku schwächer wird, blinkt die Anzeige ON/STANDBY (rot) und nach kurzer Zeit schaltet sich der Lautsprecher automatisch aus.

Ein-/Ausschalten des Geräts

- Halten Sie die Taste ON/STANDBY mindestens zwei Sekunden lang gedrückt.

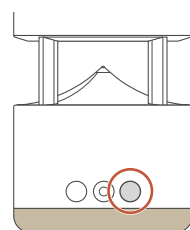

Tipp

Wenn der Lautsprecher eingeschaltet ist und Sie die Taste ON/STANDBY kurz drücken, wird die Beleuchtungs-LED ein- bzw. ausgeschaltet.

Herstellen einer Funkverbindung mit BLUETOOTH-Geräten

Wählen Sie je nach Situation eine der folgenden Verbindungsmethoden aus.

- Pairing und Herstellen einer Verbindung mit einem BLUETOOTH-Gerät
- Sofortverbindung (NFC) mit einem BLUETOOTH-Gerät

A Pairing und Herstellen einer Verbindung mit einem BLUETOOTH-Gerät

Wenn beim Einschalten des Lautsprechers noch kein Pairing mit einem BLUETOOTH-Gerät ausgeführt wurde, schaltet er automatisch in den Pairing-Modus. Fahren Sie mit Schritt 2 fort.

- Halten Sie die Taste TIMER/PAIRING mindestens zwei Sekunden lang gedrückt.

Am Lautsprecher ist ein Signalton zu hören, der bestätigt, dass das Gerät in den Pairing-Modus geschaltet wurde, und die BLUETOOTH-Anzeige (weiß) blinkt.

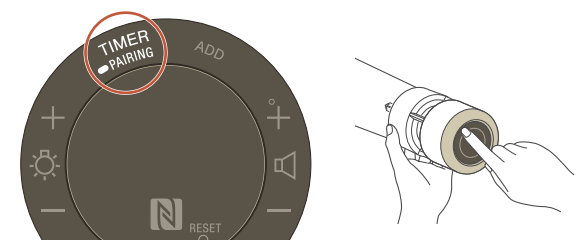

- Suchen Sie den Lautsprecher vom BLUETOOTH-Gerät aus und wählen Sie [LSPX-S1].

- Vergewissern Sie sich, dass die BLUETOOTH-Anzeige (weiß) leuchtet.

Die Verbindung wurde hergestellt.

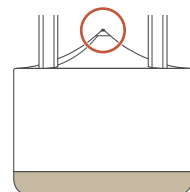

Tipp

Wenn die Anzeige während des Vorgangs erlischt, schalten Sie den Lautsprecher aus und wieder ein und führen Sie die Schritte erneut aus.

B Sofortverbindung (NFC) mit einem BLUETOOTH-Gerät

- Entsperren Sie den Bildschirm am BLUETOOTH-Gerät und halten Sie es an die mit N markierte Stelle an der Unterseite des Lautsprechers.

Diese Funktion kann auch bei ausgeschaltetem Lautsprecher ausgeführt werden.

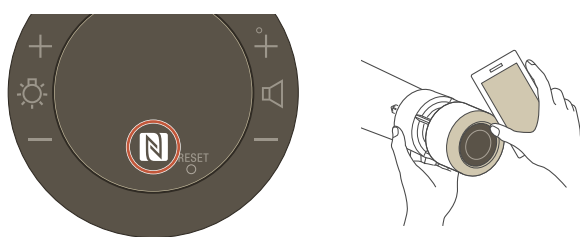

- Vergewissern Sie sich, dass die BLUETOOTH-Anzeige (weiß) leuchtet.

Die Verbindung wurde hergestellt.

Schnelles Trennen der Verbindung

Halten Sie das andere Gerät erneut an die mit N markierte Stelle.

Wenn sich keine Verbindung herstellen lässt

- Bewegen Sie das BLUETOOTH-Gerät langsam über die mit N markierte Stelle.
- Wenn sich das BLUETOOTH-Gerät in einem Etui befindet, nehmen Sie es heraus.

Wiedergeben von Musik

Starten Sie die Wiedergabe am BLUETOOTH-Gerät und stellen Sie die Lautstärke ein.

Stellen Sie die Lautstärke am angeschlossenen Gerät auf einen geeigneten Pegel ein und stellen Sie sie am Lautsprecher mit den Tasten \odot +/- ein.

Wiedergeben von Musik von einem externen Gerät

- Schließen Sie ein tragbares Audiogerät mit einem Audiokabel* (nicht mitgeliefert) an die Buchse AUDIO IN an.

* Stereo-Mini an Stereo-Mini, kein Widerstand

- Starten Sie die Wiedergabe am angeschlossenen Gerät.

Tipp

Wenn Sie Musik von einem BLUETOOTH-Gerät wiedergeben wollen, trennen Sie das Verbindungskabel von der Buchse AUDIO IN.

Sonstige Funktionen

■ Einstellen der Helligkeit der Beleuchtungs-LED

Drücken Sie die Tasten \odot +/-.

Zum schnellen Einstellen halten Sie die Taste gedrückt.

■ Verwenden des Ausschalttimers

Drücken Sie die Taste TIMER/PAIRING.

Ein Signalton weist darauf hin, dass der Ausschalttimer aktiviert wurde, und das Gerät schaltet sich nach 60 Minuten automatisch aus.*

* Die eingestellte Dauer können Sie über SongPal ändern.

Deaktivieren des Ausschalttimers

Drücken Sie erneut die Taste TIMER/PAIRING. Ein Signalton weist darauf hin, dass der Ausschalttimer deaktiviert wurde.

■ Musikwiedergabe mit zwei Lautsprechern (Funktion zum Anschließen eines weiteren Lautsprechers)

Mit zwei Lautsprechern des Typs LSPX-S1 können Sie Musik stereo (Stereomodus) wiedergeben oder auf beiden Lautsprechern dasselbe abspielen (Zweifachmodus). Bei der Funktion zum Anschließen eines weiteren Lautsprechers fungiert ein Lautsprecher als „Hauptgerät“ und der andere als „Satellitengerät“.

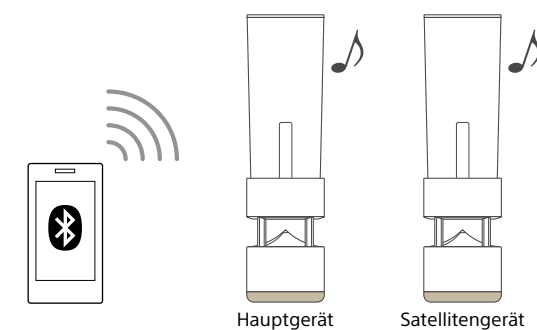

- Schalten Sie die beiden Lautsprecher ein und stellen Sie sie 1 m voneinander entfernt auf. Halten Sie an beiden Lautsprechern die Taste ADD mindestens zwei Sekunden lang gedrückt.

Ein Signalton weist darauf hin, dass die Funktion zum Anschließen eines weiteren Lautsprechers aktiviert wurde, und die BLUETOOTH-Anzeige (orange) blinkt.

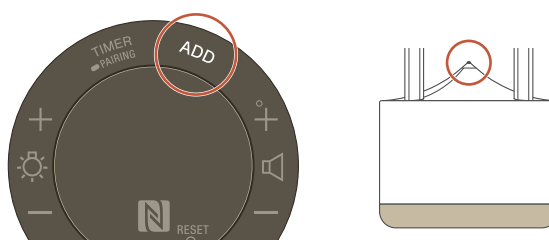

- Drücken Sie kurz die Taste ADD an dem Lautsprecher, der als Hauptgerät eingestellt werden soll.

Am betreffenden Lautsprecher ist ein Signalton zu hören, der darauf hinweist, dass er als „Hauptgerät“ (linker Kanal (L)) eingestellt wurde.

Ein weiterer Signalton weist darauf hin, dass die Funktion zum Anschließen eines weiteren Lautsprechers abgeschlossen ist.

- Führen Sie ein Pairing zwischen dem BLUETOOTH-Gerät und dem Hauptgerät aus.

Einzelheiten dazu finden Sie unter „Herstellen einer Funkverbindung mit BLUETOOTH-Geräten“.

Wenn das Pairing bereits ausgeführt wurde, stellen Sie einfach die Verbindung her.

- Starten Sie die Wiedergabe am BLUETOOTH-Gerät.

Tipp

- Sobald die Konfiguration abgeschlossen ist, können Sie die Lautsprecher weiter als 1 m voneinander entfernt aufstellen.
- Während der Funktion zum Anschließen eines weiteren Lautsprechers werden die Lautstärke und die Helligkeit der beiden Lautsprecher synchronisiert. Die Einstellungen können von beiden Lautsprechern aus vorgenommen werden.

Umschalten zwischen Stereomodus und Zweifachmodus

Wenn Sie die Taste ADD am Hauptgerät einmal drücken, wechseln der linke Kanal (L) und der rechte Kanal (R).

Wenn Sie die Taste ADD noch einmal drücken, wechselt das Gerät in den Zweifachmodus.

Im Stereomodus leuchtet die BLUETOOTH-Anzeige beim linken Kanal (L) orangefarben und beim rechten Kanal (R) rot. Im Zweifachmodus leuchten beide BLUETOOTH-Anzeigen orangefarben.

Deaktivieren der Funktion zum Anschließen eines weiteren Lautsprechers

Halten Sie die Taste ADD mindestens zwei Sekunden lang gedrückt. Ein Signalton weist darauf hin, dass die Einstellung deaktiviert wurde.

Hinweis

Sie können keine Musik von einem an die Buchse AUDIO IN angeschlossenen, externen Gerät wiedergeben lassen, wenn Sie zwei Lautsprecher verwenden.

Zurücksetzen

Wenn der Lautsprecher nicht einwandfrei funktioniert, kann das Problem möglicherweise durch Zurücksetzen behoben werden. Drücken Sie mit einem spitzen Gegenstand wie z. B. einer Nadel die Taste RESET.

Hinweis

Pairing-Informationen werden beim Zurücksetzen des Lautsprechers nicht gelöscht.

Häufig gestellte Fragen

Detailliertere Informationen zu Abhilfemaßnahmen bei etwaigen Problemen finden Sie in der Hilfe.

Bei einer BLUETOOTH-Verbindung treten Störgeräusche auf.

Diese können durch Signalinterferenzen entstehen. Stellen Sie den Lautsprecher an einen anderen Ort und versuchen Sie es erneut. Wenn an einem anderen Standort keine Störgeräusche mehr zu hören sind, liegt am Lautsprecher keine Fehlfunktion vor. Wenn Sie den BLUETOOTH-Codec mithilfe von SongPal auf [Priorität auf Verbindung] (SBC) setzen, lässt sich das Problem möglicherweise auch beheben.

Der Lautsprecher schaltet sich automatisch aus und die Anzeige ON/STANDBY blinkt rot.

Der Lautsprecher ist in den Schutzmodus gewechselt. Trennen Sie das Netzkabel vom Lautsprecher und lösen Sie dann alle angeschlossenen Kabel von den Buchsen am Lautsprecher. Schließen Sie das Netzkabel wieder an und schalten Sie den Lautsprecher ein. Wenn das Problem nicht behoben ist, wenden Sie sich bitte an den nächsten Sony-Händler.

Eine BLUETOOTH-Verbindung wurde hergestellt, aber kein Ton ist zu hören.

- Vergewissern Sie sich, dass der Lautsprecher eingeschaltet ist. Wenn der Lautsprecher eingeschaltet ist, leuchtet die Anzeige ON/STANDBY weiß oder orangefarben.
- Vergewissern Sie sich, dass am Lautsprecher eine BLUETOOTH-Verbindung mit dem BLUETOOTH-Gerät hergestellt wurde.
- Führen Sie erneut ein Pairing zwischen dem Lautsprecher und dem BLUETOOTH-Gerät durch.
- Die Lautstärke am Lautsprecher oder BLUETOOTH-Gerät wurde möglicherweise heruntergedreht. Stellen Sie die Lautstärke auf einen moderaten Pegel ein.
- Wenn ein Kabel an die Buchse AUDIO IN am Lautsprecher oder an das BLUETOOTH-Gerät angeschlossen ist, ziehen Sie es heraus.

SongPal

Mit SongPal können Sie alle unterstützten Sony-Audiogeräte von Ihrem Smartphone/iPhone aus steuern.

Hinweise zum Herunterladen

Suchen Sie SongPal in Google Play™ (Play Store) oder im App Store und laden Sie die App herunter.



Funktionen

- Einstellen der Beleuchtungs-LED
- Einstellen der Klangqualität
- Einstellen des BLUETOOTH-Codecs
- Einstellen des Ausschalttimers

Einzelheiten dazu finden Sie auf der Hilfeseite zu SongPal

<http://info.songpal.sony.net/help/>

Hinweis

- Wenn Sie SongPal verwenden, kann nicht zwischen einem BLUETOOTH-Gerät und einem an die Buchse AUDIO IN angeschlossenen Gerät als Tonquelle umgeschaltet werden.
- Welche Funktionen mit SongPal ausgeführt werden können, hängt vom Audiogerät ab. Die Spezifikationen der App unterliegen unangekündigten Änderungen.

Informationen in der Hilfe

Weitere leicht verständliche Tipps zur Fehlerbehebung finden Sie in der Hilfe. Sie können mit einem Computer oder Smartphone/iPhone darauf zugreifen.

http://rd1.sony.net/help/speaker/lspx-s1/h_zz/

START
HERE

Guida di avvio
Speaker dal suono cristallino
LSPX-S1

Componenti e comandi

Non toccare direttamente le aree [5], [6] e [8].

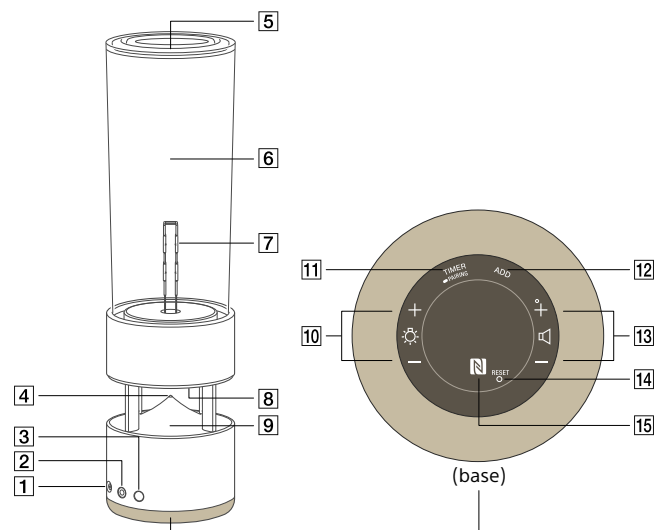

Sezione di pulsanti, indicatori e terminali

- 1 Presa DC IN 19.5 V
- 2 Presa AUDIO IN
- 3 Indicatore/pulsante ON/STANDBY (accensione)
Premere brevemente per accendere e spegnere il LED di illuminazione.
Tenere premuto per accendere e spegnere il diffusore.
- 4 Indicatore BLUETOOTH

Sezione del diffusore e del LED di illuminazione

- 5 Irradiatore passivo
- 6 Tweeter in vetro
- 7 LED di illuminazione
- 8 Woofer
- 9 Riflettore

Sezione operativa della base

- 10 Pulsanti ☼ (LED di illuminazione) +/-
Consentono di aumentare e diminuire la luminosità del LED di illuminazione.
- 11 Pulsante TIMER/ PAIRING
Premere brevemente per impostare il timer di spegnimento.
Tenere premuto per attivare la modalità di associazione.
- 12 Pulsante ADD (funzione di aggiunta diffusore)
- 13 Pulsanti 🔊 (volume) +/-
- 14 Pulsante RESET
- 15 Segno N
Toccare qui per la connessione One-touch (NFC).

Ricarica

Assicurarsi di caricare il diffusore prima di utilizzarlo per la prima volta.

- 1 Collegare l'adattatore CA alla presa DC IN 19.5 V.
La ricarica ha inizio e l'indicatore ON/STANDBY (rosso) si accende.

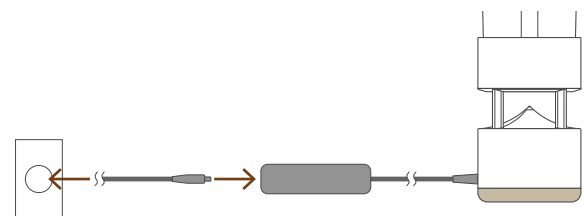
**Suggerimento**

Quando la carica della batteria diventa insufficiente, l'indicatore ON/STANDBY (rosso) lampeggia e, dopo qualche istante, il diffusore si spegne automaticamente.

Accensione e spegnimento

- 1 Tenere premuto il pulsante ON/STANDBY per almeno due secondi.

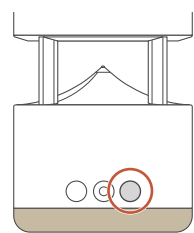
**Suggerimento**

Premendo brevemente il pulsante ON/STANDBY mentre il diffusore è acceso è possibile accendere e spegnere il LED di illuminazione.

Connessione wireless a dispositivi BLUETOOTH

Selezionare la propria situazione tra le tipologie di associazione sotto riportate.

- A Associazione e connessione a un dispositivo BLUETOOTH
- B Connessione One-touch (NFC) a un dispositivo BLUETOOTH

A Associazione e connessione a un dispositivo BLUETOOTH

Se all'accensione del diffusore non vi sono dispositivi BLUETOOTH associati, il diffusore entra automaticamente nella modalità di associazione. Procedere al punto 2.

- 1 Tenere premuto il pulsante TIMER/ PAIRING per almeno due secondi.

Il diffusore emette un suono per indicare che è attiva la modalità di associazione e l'indicatore BLUETOOTH (bianco) lampeggia.

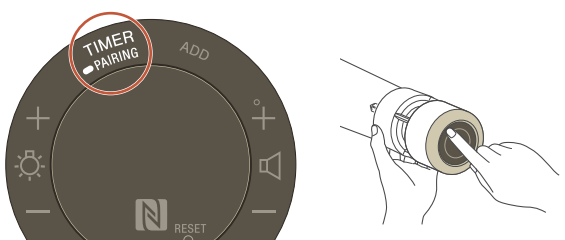

- 2 Rilevare il diffusore dal dispositivo BLUETOOTH e selezionare [LSPX-S1].

- 3 Verificare che l'indicatore BLUETOOTH (bianco) sia acceso.

La connessione è stata effettuata.

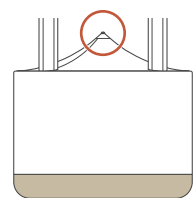
**Suggerimento**

Se l'indicatore si spegne nel mezzo dell'operazione, spegnere e riaccendere il diffusore, quindi eseguire nuovamente l'operazione.

B Connessione One-touch (NFC) a un dispositivo BLUETOOTH

- 1 Sbloccare lo schermo del dispositivo BLUETOOTH e posizionarlo a contatto con l'area contrassegnata da N sulla parte inferiore del diffusore.

Questa operazione può essere eseguita anche quando il diffusore è spento.

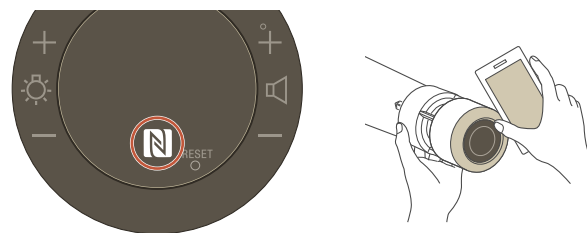

- 2 Verificare che l'indicatore BLUETOOTH (bianco) sia acceso.

La connessione è stata effettuata.

Disconnessione One-touch

Toccare nuovamente l'area contrassegnata da N con il dispositivo.

Se non è possibile stabilire una connessione

- Avvicinare lentamente il dispositivo BLUETOOTH all'area contrassegnata da N.
- Se il dispositivo BLUETOOTH è inserito in una custodia, rimuoverlo da quest'ultima.

Ascolto di musica

Avviare la riproduzione sul dispositivo BLUETOOTH, quindi regolare il volume.

Impostare il volume ad un livello appropriato sul dispositivo connesso e regolarlo utilizzando i pulsanti 🔊 +/- sul diffusore.

Ascolto di musica da un dispositivo esterno

- 1 Collegare un dispositivo audio portatile alla presa AUDIO IN utilizzando un cavo audio* (non in dotazione).

* Da mini stereo a mini stereo, senza resistenza

- 2 Avviare la riproduzione sul dispositivo collegato.

Suggerimento

Durante l'ascolto di musica da un dispositivo BLUETOOTH, rimuovere il cavo di collegamento dalla presa AUDIO IN.

Altre funzioni

■ Regolazione della luminosità del LED di illuminazione

Premere i pulsanti ☼ +/-.

Tenere premuto il pulsante per la regolazione rapida.

■ Uso del timer di spegnimento

Premere il pulsante TIMER/ PAIRING.

Un suono indica che il timer di spegnimento è stato impostato e che l'alimentazione si interromperà automaticamente dopo 60 minuti.*

* L'impostazione di durata può essere cambiata utilizzando SongPal.

Annullamento del timer di spegnimento

Premere nuovamente il pulsante TIMER/ PAIRING. Un suono indica che il timer di spegnimento è stato annullato.

■ Ascolto di musica con due diffusori (funzione di aggiunta diffusore)

Due diffusori LSPX-S1 possono riprodurre l'audio in stereofonia (modalità stereo) o possono riprodurre lo stesso audio (modalità doppia). Durante l'uso della funzione di aggiunta diffusore, un diffusore agisce come "unità principale", l'altro come "unità satellite".

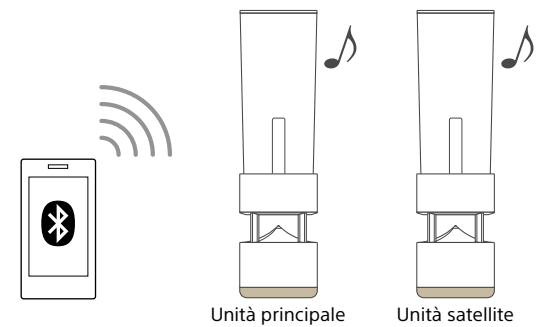

- 1 Accendere due diffusori e portarli nel raggio di 1 metro l'uno dall'altro. Tenere premuto il pulsante ADD per almeno due secondi su ciascun diffusore.

Un suono indica che la funzione di aggiunta diffusore è stata attivata e l'indicatore BLUETOOTH (arancione) lampeggia.

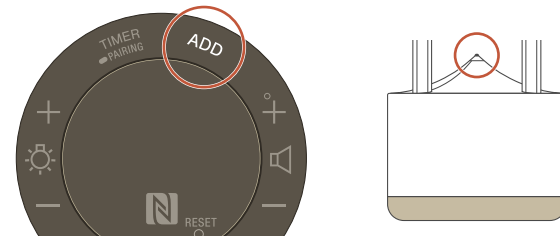

- 2 Premere brevemente il pulsante ADD sul diffusore che si desidera impostare come unità principale.

Il diffusore scelto emette un suono per indicare che è stato impostato come "unità principale" (canale sinistro (L)). Un altro suono indica il completamento della configurazione della funzione di aggiunta diffusore.

- 3 Associare il dispositivo BLUETOOTH all'unità principale.

Per i dettagli, consultare "Connessione wireless a dispositivi BLUETOOTH". Se l'associazione è già stata eseguita è sufficiente la connessione.

- 4 Avviare la riproduzione sul dispositivo BLUETOOTH.

Suggerimento

- Una volta completata la configurazione, i diffusori possono essere allontanati a più di 1 metro l'uno dall'altro.
- Durante l'uso della funzione di aggiunta diffusore, il volume e la luminosità di entrambi i diffusori vengono sincronizzati. Le regolazioni possono essere effettuate da qualsiasi diffusore.

Passaggio tra la modalità stereo e la modalità doppia

Ad una singola pressione del pulsante ADD sull'unità principale, il canale sinistro (L) e il canale destro (R) cambiano. Premendo una seconda volta il pulsante ADD, la modalità cambia in modalità doppia.

Nella modalità stereo, l'indicatore BLUETOOTH per il canale sinistro (L) è arancione, quello per il canale destro (R) è rosso. Nella modalità doppia entrambi gli indicatori BLUETOOTH sono di colore arancione.

Annullamento della funzione di aggiunta diffusore

Tenere premuto il pulsante ADD per almeno due secondi. Un suono indica che l'impostazione è stata annullata.

Nota

Non è possibile ascoltare la musica da un dispositivo esterno collegato alla presa AUDIO IN durante l'uso di due diffusori.

Reimpostazione

Se il diffusore non funziona correttamente, reimpostarlo potrebbe risolvere alcuni problemi. Utilizzare un oggetto appuntito, ad esempio uno spillo, per premere il pulsante RESET.

Nota

Le informazioni sull'associazione non vengono cancellate quando si reimposta il diffusore.

Domande frequenti

Consultare la Guida per informazioni più dettagliate.

Si avvertono disturbi durante la connessione BLUETOOTH.

I disturbi potrebbero essere causati da interferenze dei segnali. Provare a spostare il diffusore in una posizione diversa. Se il disturbo scompare cambiando posizione, il diffusore non presenta problemi di funzionamento. Anche l'uso di SongPal per cambiare il codec BLUETOOTH in [Dare priorità alla connessione] (SBC) può consentire la risoluzione del problema.

Il diffusore si spegne automaticamente e l'indicatore ON/STANDBY lampeggia in rosso.

Il diffusore è entrato nella modalità di protezione. Scollegare il cavo di alimentazione, quindi rimuovere tutti i cavi collegati dalle prese sul diffusore. Ricollegare il cavo di alimentazione e accendere il diffusore. Se il problema non si è risolto, rivolgersi al rivenditore Sony di zona.

La connessione BLUETOOTH è attiva ma l'audio non viene riprodotto.

- Assicurarsi che il diffusore sia acceso. Quando il diffusore è acceso, l'indicatore ON/STANDBY è acceso in bianco o arancione.
- Assicurarsi che il diffusore sia connesso tramite BLUETOOTH a un dispositivo BLUETOOTH.
- Associare nuovamente il diffusore al dispositivo BLUETOOTH.
- Il volume del diffusore o del dispositivo BLUETOOTH potrebbe essere basso. Regolare il volume a un livello moderato.
- Scollegare l'eventuale cavo collegato alla presa AUDIO IN del diffusore o al dispositivo BLUETOOTH.

SongPal

SongPal consente di gestire qualsiasi dispositivo audio Sony supportato da uno smartphone o iPhone.

Download

Cercare SongPal in Google Play™ (Play Store) o App Store e scaricarlo.



Funzionalità

- Regolare il LED di illuminazione
- Impostare la qualità dell'audio
- Impostare il codec BLUETOOTH
- Impostare il timer di spegnimento

Per i dettagli, consultare la Guida di SongPal

<http://info.songpal.sony.net/help/>

**Nota**

- Durante l'uso di SongPal, la sorgente audio non può essere commutata tra un dispositivo BLUETOOTH e un dispositivo collegato alla presa AUDIO IN.
- Le operazioni che SongPal può eseguire dipendono dal dispositivo audio. Le caratteristiche tecniche dell'app sono soggette a modifica senza preavviso.

Informazioni nella Guida

Consultare la Guida per suggerimenti di facile comprensione sulla risoluzione dei problemi. Utilizzare un computer o uno smartphone/ iPhone per accedervi.

http://rd1.sony.net/help/speaker/lspx-s1/h_zz/

