

Digitalni fotoaparat  
s izmjenjivim objektivom

**α**  
**7II**

Upute za rukovanje

E-mount



**„Priručnik” (mrežni priručnik)**

U „Priručniku” potražite detaljne upute  
o mnogim funkcijama fotoaparata.

[http://rd1.sony.net/help/ilc/1450/h\\_zz/](http://rd1.sony.net/help/ilc/1450/h_zz/)

**Saznajte više o fotoaparatu  
(„Priručnik“)**

„Priručnik“ je mrežni priručnik.  
„Priručnik“ možete čitati na računalu ili pametnom telefonu. U njemu potražite detaljne upute o mnogim funkcijama fotoaparata.

**URL:**

[http://rd1.sony.net/help/ilc/1450/h\\_zz/](http://rd1.sony.net/help/ilc/1450/h_zz/)

**Vlasnikova evidencija**

Broj modela i serijski brojevi nalaze se na dnu. Upišite serijski broj na mjesto u nastavku. Ti će vam brojevi trebati prilikom kontaktiranja s prodavačem proizvoda tvrtke Sony u vezi s ovim proizvodom.

Broj modela WW328278 (ILCE-7M2)

Serijski broj \_\_\_\_\_

Broj modela AC-UD10/AC-UUD11

Serijski broj \_\_\_\_\_

**UPOZORENJE**

**Kako biste smanjili rizik od požara ili strujnog udara, ne izlažite uređaj kiši ili vlazi.**

**VAŽNE SIGURNOSNE  
UPUTE  
-SAČUVAJTE OVE UPUTE  
OPASNOST  
KAKO BISTE SMANJILI  
RIZIK OD POŽARA ILI  
STRUJNOG UDARA,  
PAŽLJIVO SLIJEDITE  
OVE UPUTE**

Ako oblik utikača ne odgovara strujnoj utičnici, upotrijebite dodatni adapter za utikač čija je konfiguracija odgovarajuća za strujnu utičnicu.

**OPREZ****Komplet baterija**

Ako se kompletom baterija pogrešno rukuje, može eksplodirati, izazvati požar ili čak kemijske opekline. Pridržavajte se sljedećih mjera opreza.

- Ne rastavljajte.
- Ne razbijajte i ne izlažite komplet baterija udarcima ili sili, na primjer udarcima čekića te pazite da vam ne ispadne i da ga ne nagazite.
- Nemojte izazivati kratki spoj i nemojte dopustiti da metalni predmeti dođu u dodir s priključcima baterije.

- Ne izlažite visokim temperaturama iznad 60 °C, na primjer ostavljanjem na izravnom sunčevom svjetlu ili u automobilu parkiranim na suncu.
- Nemojte spaljivati ili bacati u vatru.
- Nemojte rukovati litij-ionskom baterijom ako je oštećena ili curi.
- Obavezno puniti komplet baterija originalnim punjačem baterija Sony ili uređajem koji služi za punjenje kompleta baterija.
- Držite komplet baterija izvan dohvata male djece.
- Držite komplet baterija na suhom.
- Zamijenite samo jednakom ili odgovarajućom vrstom proizvoda koju preporučuje tvrtka Sony.
- Upotrijebljeni komplet baterija pravovremeno odložite, kao što je opisano u uputama.

### Adapter za izmjeničnu struju

Pri upotrebi adaptera za izmjeničnu struju služite se zidnom utičnicom u blizini. Odmah isključite adapter za izmjeničnu struju iz zidne utičnice ako dođe do ikakvih smetnji pri upotrebi uređaja.

Kabel za napajanje (mrežni vod), ako se isporučuje, posebno je dizajniran za upotrebu s ovim modelom fotoaparata i ne smije se upotrebljavati s drugom električnom opremom.

## Za korisnike u Europi

### Napomena za korisnike u državama koje primjenjuju direktive EU-a

Proizvođač: Sony Corporation,  
1-7-1 Konan Minato-ku Tokio,  
108-0075 Japan  
Za informacije o usklađenosti proizvoda sa zakonodavstvom EU-a: Sony Deutschland GmbH,  
Hedelfinger Strasse 61, 70327 Stuttgart,  
Njemačka



Ovime tvrtka Sony Corporation izjavljuje da je ova oprema u skladu s osnovnim zahtjevima i relevantnim odredbama direktive 1999/5/EZ. Dodatne informacije potražite na sljedećoj URL adresi: <http://www.compliance.sony.de/>

### Napomena

Ako se zbog statičkog elektriciteta ili elektromagnetskih smetnji prijenos podataka ne dovrši do kraja (neuspješan prijenos), ponovno pokrenite aplikaciju ili isključite i ponovno priključite komunikacijski kabel (USB itd.).

Ovaj je proizvod ispitan i utvrđeno je da je u skladu s ograničenjima propisanim odredbom EMC za upotrebu kabela za povezivanje kraćih od 3 metra.

Elektromagnetska polja na određenim frekvencijama mogu utjecati na sliku i zvuk ove jedinice.

**Zbrinjavanje iskorištenih baterija te električne i elektroničke opreme (primjenjivo u Europskoj uniji i drugim europskim državama s odvojenim sustavima za prikupljanje otpada)**



Ovaj simbol na proizvodu, bateriji ili na pakiranju označava da se proizvod i baterija ne smiju odlagati kao kućanski otpad. Na određenim

baterijama ovaj se simbol može pojaviti u kombinaciji s kemijskim simbolom. Kemijski simbol za živu (Hg) ili olovo (Pb) dodan je ako baterija sadrži više od 0,0005% žive ili 0,004% olova. Pravilnim zbrinjavanjem proizvoda i baterija pridonosite sprječavanju mogućih negativnih posljedica za okoliš i ljudsko zdravlje do kojih bi moglo doći neispravnim zbrinjavanjem otpada. Recikliranje materijala pomaže u očuvanju prirodnih resursa. U slučaju da proizvodi iz sigurnosnih, izvedbenih ili razloga integriteta podataka zahtijevaju trajno povezivanje s baterijom, tu bateriju može zamijeniti samo ovlašteno servisno osoblje. Kako biste omogućili pravilno postupanje s baterijom te

električnom i elektroničkom opremom, proizvode po isteku vijeka trajanja odložite na odgovarajuće odlagalište za recikliranje električne i elektroničke opreme. Za sve ostale baterije pogledajte odjeljak o tome kako sigurno ukloniti bateriju iz proizvoda. Bateriju odložite na odgovarajuće odlagalište za recikliranje iskorištenih baterija.

Dodatne informacije o recikliranju ovog proizvoda ili baterije zatražite od lokalne gradske uprave, komunalne službe za zbrinjavanje otpada ili u trgovini u kojoj ste kupili proizvod ili bateriju.

**Za korisnike koji su fotoaparat kupili u trgovini za turiste u Japanu**

**Napomena**

Neke se certifikacijske oznake za standarde koje podržava fotoaparat mogu potvrditi na zaslonu fotoaparata.

Odaberite MENU →  (Setup) → [Certification Logo].

Ako prikaz nije moguć zbog problema poput kvara fotoaparata, obratite se prodavaču proizvoda tvrtke Sony ili lokalnom ovlaštenom servisu proizvoda tvrtke Sony.

Detalje o funkcijama Wi-Fi i NFC povezivanje jednim dodiranjem potražite u priloženim dokumentima „Vodič za Wi-Fi vezu / povezivanje jednim dodiranjem (NFC)” ili „Priručnik”.

Ovaj priručnik obuhvaća nekoliko modela koji se isporučuju s različitim objektivima. Naziv modela razlikuje se ovisno o isporučenom objektivu. Dostupni model razlikuje se ovisno o državama/regijama.

Naziv modela	Objektiv
ILCE-7M2	Nije priloženo
ILCE-7M2K	FE 28 – 70 mm F3,5 – 5,6 OSS

# Predstavljanje funkcija

U ovom su odjeljku predstavljene neke od često korištenih funkcija za snimanje i ostale jedinstvene funkcije.

Više pojedinosti potražite na stranicama u zagradama.

## Često korištene funkcije snimanja

### Exposure Comp. (32)

Možete podesiti ekspoziciju kako biste promijenili svjetlinu cijele slike.

Čak i kada je način snimanja postavljen na M, ekspoziciju možete podesiti ako je ISO osjetljivost postavljena na [ISO AUTO].

### ISO/Multi Frame NR (32)

Možete podesiti osjetljivost na svjetlo.

ISO osjetljivost može se podesiti između ISO 50 i ISO 25600.

Odaberete li  (Multi Frame NR), moći ćete odabrati ISO brojeve veće vrijednosti od vrijednosti maksimalne ISO osjetljivosti.

### White Balance (32)

Možete podesiti nijanse boje.

Možete odabrati mogućnost ugađanja izvora svjetla ili fina podešavanja izvršiti korištenjem temperature ili filtera boje.

### Drive Mode (31)

Možete odabrati odgovarajući način snimanja u skladu sa svrhom koju želite postići, primjerice pojedinačno snimanje, neprekidno snimanje ili snimanje braketiranjem.

## Funkcije ovog fotoaparata

### DRO/Auto HDR (67)

[D-Range Opt.]: Podjelom slike na mala područja fotoaparat analizira kontrast svjetla i sjene između objekta i pozadine i stvara sliku optimalne svjetline i gradacije.

[Auto HDR]: Snima tri slike koristeći različite ekspozicije i zatim prekriva te slike kako bi se stvorila jedna slika veće gradacije.

## **Creative Style (66)**

Željeni stil možete odabrati između 13 stilova.

Možete podesiti sve čimbenike slike, primjerice ekspoziciju, korištenjem odabranog stila kao osnovnog.

## **Ručna podešavanja pri snimanju videozapisa (64)**

Ekspoziciju možete podesiti na način rada P, A, S ili M čak i kada snimate videozapise.

## **Picture Profile (69)**

Pri snimanju videozapisa možete promijeniti postavke, primjerice boju i nijansu.

## **Kako rukovati fotoaparatom ili ga prilagoditi**

### **Prikaz informacija (35)**

Kada gledate u tražilo aktivira se način prikaza tražila, a kada odmaknete lice od tražila način prikaza vraća se u način prikaza monitora (zadane postavke). Način prikaza zaslona možete promijeniti pritiskom na DISP na kotačiću za upravljanje.

### **Quick Navi (24)**

Na zaslonu [For viewfinder] možete brzo prebaciti s prikaza monitora na prikaz zaslona Quick Navi pritiskom na gumb Fn. Korištenjem kotačića za naprijed/natrag ili kotačića za upravljanje možete postaviti stavke za intuitivan rad.

### **Prilagodba (37)**

Fotoaparat je opremljen gumbima za prilagodbu kojima možete dodijeliti željenu funkciju. Funkcije možete dodijeliti i ostalim gumbima, primjerice gumbu AEL.

# Napomene o upotrebi fotoaparata

## Jezik zaslona

S pomoću izbornika možete odabrati jezik koji će se prikazivati na zaslonu (str. 40).

## Postupak snimanja

Ovaj fotoaparata nudi 2 načina gledanja objekata: način monitora pomoću monitora i način tražila pomoću tražila.

## Funkcije ugrađene u fotoaparata

- U priručniku su opisani uređaji kompatibilni s formatom 1080 60i i 1080 50i.

Kako biste provjerili je li vaš fotoaparata kompatibilan s formatom 1080 60i ili 1080 50i, potražite sljedeće oznake na dnu fotoaparata.

Uređaj kompatibilan s formatom 1080 60i: 60i

Uređaj kompatibilan s formatom 1080 50i: 50i

- Ovaj fotoaparata kompatibilan je s videozapisima u formatu 1080 60p ili 50p. Za razliku od dosadašnjih standardnih načina snimanja koji upotrebljavaju isprepleteni način, ovaj fotoaparata snima pomoću progresivnog načina. Time se povećava rezolucija i nastaje uglađenija i realističnija slika.

## Stvaranje datoteke slikovne baze podataka

Ako u fotoaparata umetnete memorijsku karticu koja ne sadrži datoteku slikovne baze podataka i uključite ga, fotoaparata će automatski stvoriti datoteku slikovne baze podataka i pri tom će iskoristiti dio kapaciteta memorijske kartice.

Taj postupak može potrajati nešto duže i dok se ne dovrši, ne možete upravljati fotoaparatom. Ako dođe do pogreške datoteke baze podataka, izvezite sve slike na računalo pomoću programa

PlayMemories Home™ i zatim s pomoću fotoaparata formatirajte memorijsku karticu.

## Napomene o snimanju/reprodukciji

- Kako biste stabilizirali rad memorijske kartice, preporučuje se formatiranje s pomoću fotoaparata tijekom prvog korištenja. Tijekom formatiranja memorijske kartice izbrisat će se svi na njoj snimljeni podaci i nećete ih moći vratiti. Prije formatiranja kopirajte podatke na računalo ili drugi uređaj.
- Ako dulje vrijeme uzastopno snimate i brišete slike, može doći do fragmentacije datoteka na memorijskoj kartici i videozapisi se možda neće snimiti u cijelosti. Ako se to dogodi, kopirajte podatke na računalo ili drugi uređaj te pokrenite funkciju [Format].
- Prije početka snimanja obavite probno snimanje kako biste bili sigurni da fotoaparata radi ispravno.

## Preporuka za izradu sigurnosne kopije podataka s memorijske kartice

Ako isključite fotoaparata ili uklonite komplet baterija ili memorijsku karticu dok pristupna žaruljica svijetli, mogu se oštetiti podaci na memorijskoj kartici. Kako biste izbjegli gubitak podataka, uvijek kopirajte (sigurnosna kopija) podatke na drugi uređaj.

## Nema kompenzacije za oštećen sadržaj ili kvar u snimanju

Sony ne može kompenzirati kvar u snimanju ili gubitak ili oštećenje snimljenog sadržaja zbog kvara fotoaparata ili medija za snimanje itd.

## **Snimanje s objektivom E-mount kompatibilnim s veličinom APS-C**

Fotoaparar je opremljen CMOS senzorom cijelog kadra veličine 35 mm. Međutim, veličina slike postavljena je automatski na postavku veličine APS-C i manja je kada se koristi objektiv E-mount kompatibilan s veličinom APS-C (zadane postavke).

## **Napomene o monitoru, elektroničkom tražilu, objektivu i slikovnom senzoru**

- Monitor i elektroničko tražilo proizvedeni su pomoću visoko precizne tehnologije i više od 99,99% piksela ispravno je i spremno za upotrebu. Međutim, moguće je da se pojave sitne crne i/ili svijetle točke (bijele, crvene, plave ili zelene boje) koje su stalno prisutne na monitoru i elektroničkom tražilu. Te točke normalan su rezultat proizvodnog postupka i ni na koji način ne utječu na slike.
- Nemojte držati fotoaparar za monitor.
- Kada koristite objektiv s električnim zumiranjem, pripazite da vam objektiv ne dohvati prste ili kakve druge predmete.
- Fotoaparar ne izlažite jakim svjetlosnim izvorima poput sunčevog svjetla. Može doći do oštećenja unutarnjih komponenata.
- Nemojte gledati prema suncu ili jakom izvoru svjetla kroz objektiv kada je odvojen. To može izazvati nepovratno oštećenje vida ili uzrokovati kvar.
- Ne upotrebljavajte fotoaparar u područjima u kojima se emitiraju jaki radiovalovi ili zračenje. Snimanje i reprodukcija možda neće raditi ispravno.

- Na hladnom mjestu slike na zaslonu mogu izgledati usporeno. Ne radi se o kvaru. Kada uključujete fotoaparar na hladnom mjestu, zaslon može privremeno postati taman. Kada se fotoaparar ugrije, zaslon će normalno raditi.
- Snimljena slika može biti različita od slike koju ste gledali prije snimanja.

## **Napomene o korištenju objektivu i dodatne opreme**

Preporučujemo korištenje objektivu / dodatne opreme tvrtke Sony čija izrada odgovara karakteristikama ovog fotoaparata. Korištenje ovog fotoaparata s proizvodima drugih proizvođača može utjecati na njegove performanse, dovodeći do nezgoda ili oštećenja. Tvrtka Sony ne snosi nikakvu odgovornost za takve nezgode ili oštećenja.

## **Napomene o nosaču za više sučelja**

- Prije pričvršćivanja ili skidanja dodatne opreme poput vanjske bljeskalice na nosač za više sučelja isključite napajanje. Kada pričvršćujete dodatnu opremu, pritegnite vijke do kraja i provjerite jesu li čvrsto pričvršćeni na fotoaparar.
- Nemojte koristiti vanjske bljeskalice s visokonaponskim sinkronizacijskim terminalima ili obrnutim polaritetom. To može dovesti do kvara.

## **Napomene o snimanju s pomoću tražila**

Fotoaparar je opremljen elektroničkim OLED tražilom visoke rezolucije i visokog kontrasta. Tražilo postiže široki kut gledanja i ne zamara oko. Fotoaparar je izrađen za osiguranje tražila koje se lako upotrebljava tako što su uravnoteženi razni elementi.



- Slika može biti lagano iskrivljena u blizini kutova tražila. Ne radi se o kvaru. Kada želite provjeriti svaku pojedinost cijele kompozicije, možete upotrijebiti i monitor.
- Ako okrećete fotoaparata i pri tom gledate u tražilo i pomičete oči, slika u tražilu može biti iskrivljena i boje slike mogu se mijenjati. To je karakteristika objektivna ili uređaja za prikaz i nije kvar. Preporučujemo da prilikom snimanja slike gledate u središnji dio tražila.
- Prilikom snimanja s tražilom možete osjetiti naprezanje očiju, umor, mučninu ili mučninu od kretanja. Preporučujemo da prilikom snimanja kroz tražilo radite redovite pauze za odmor. Potrebna dužina ili učestalost pauze individualna je, tako da sami odlučite o tome. U slučaju osjećaja neugodnosti, nemojte upotrebljavati tražilo dok se ne budete osjećali ugodno i po potrebi posjetite doktora.
- Kada se temperatura fotoaparata povećava, kvaliteta slike može se pokvariti. Preporučujemo da pričekate dok temperatura fotoaparata ne padne prije nego što nastavite sa snimanjem.
- Površina fotoaparata može postati topla. Ne radi se o kvaru.

### Napomene o uvozu XAVC S i AVCHD videozapisa na računalo

Kada uvozite XAVC S ili AVCHD videozapise na računalo, preuzmite i upotrijebite softver PlayMemories Home na sljedećem web-mjestu:  
<http://www.sony.net/pm/>

### Napomene o reprodukciji videozapisa na drugim uređajima

- Ovaj fotoaparata upotrebljava MPEG-4 AVC/H.264 High Profile za AVCHD format snimanja. Videozapisi snimljeni ovim fotoaparatom u AVCHD formatu možda se neće moći reproducirati na sljedećim uređajima.
  - ostali uređaji kompatibilni s AVCHD formatom koji ne podržavaju High Profile
  - uređaji nekompatibilni s AVCHD formatom
- Ovaj fotoaparata upotrebljava i MPEG-4 AVC/H.264 Main Profile za snimanje u MP4 formatu. Iz tog se razloga videozapisi snimljeni ovim fotoaparatom u MP4 formatu ne mogu reproducirati na uređajima koji ne podržavaju MPEG-4 AVC/H.264.

### Napomene o dugotrajnom snimanju

- Ovisno o temperaturi fotoaparata i baterije, možda nećete moći snimati videozapise ili će se napajanje automatski isključiti kako bi se zaštitio fotoaparata. Prikazat će se poruka na zaslonu prije nego što se isključi napajanje ili više nećete moći snimati videozapise. U tom slučaju ostavite fotoaparata isključen i pričekajte da se temperatura fotoaparata i baterije spusti. Ako uključite napajanje prije nego što se fotoaparata i baterija dovoljno ohlade, napajanje se može ponovno isključiti i možda nećete moći snimati videozapise.
- Pod visokim temperaturama okoline, temperatura fotoaparata se brzo povećava.

- Diskovi snimljeni u HD (visokoj rezoluciji) kvalitete slike mogu se reproducirati samo na uređajima kompatibilnim s AVCHD formatom. DVD uređaji za reprodukciju ili DVD snimači ne mogu reproducirati diskove HD kvalitete slike jer su nekompatibilni s AVCHD formatom. Isto tako, DVD uređaji za reprodukciju i DVD snimači možda neće moći izbaciti diskove HD kvalitete slike.
- Videozapisi snimljeni u formatu 1080 60p / 1080 50p mogu se reproducirati samo na uređajima koji podržavaju format 1080 60p / 1080 50p.
- Videozapisi snimljeni u formatu XAVC S mogu se reproducirati samo na uređajima koji podržavaju format XAVC S.

### Upozorenje na autorska prava

Televizijski programi, filmovi, videovrpce i drugi materijali mogu biti zaštićeni autorskim pravima. Neovlašteno snimanje takvih materijala može kršiti propise zakona o autorskim pravima.

### Slike upotrijebljene u ovom priručniku

Fotografije upotrijebljene kao primjeri slika u ovom priručniku reproducirane su slike i nisu stvarne snimke slika ovim fotoaparatom.

### O specifikacijama podataka opisanih u ovom priručniku

Podaci o radnim svojstvima i specifikacijama definiraju se pod sljedećim uvjetima, osim ako nije drukčije navedeno u priručniku: pri normalnoj temperaturi okoline od 25 °C i uz korištenje kompleta baterija koji je bio punjen do punog kapacitet sve dok se žaruljica punjenja nije isključila.

### Kako privremeno isključiti funkcije bežične mreže (Wi-Fi i NFC itd.)

Kada se ukrcate na zrakoplov i sl. možete privremeno isključiti sve funkcije bežične mreže.

Odaberite gumb MENU →

 (Wireless) → [Airplane Mode] → [On].

Ako postavite [Airplane Mode] na [On], na zaslonu će se pojaviti oznaka

 (zrakoplov).

### Napomene o bežičnom LAN-u

Ako izgubite fotoaparat ili vam ga ukradu, Sony ne snosi nikakvu odgovornost za gubitak ili štetu uzrokovanu ilegalnim pristupom ili upotrebom pristupne točke registrirane na fotoaparatu.

### Napomene o sigurnosti pri korištenju proizvoda koji koriste bežičnu LAN mrežu

- Kako biste spriječili hakiranje, upade zlonamjerne treće strane ili druge ranjive točke, provjerite koristite li zaštićenu bežičnu LAN mrežu.
- Kada koristite bežičnu LAN mrežu, važno je postaviti sigurnosne postavke.
- Ako pri korištenju bežične LAN mreže nastane sigurnosni problem jer nisu postavljene sigurnosne mjere opreza ili zbog bilo kakve okolnosti koja se nije mogla izbjeći, tvrtka Sony ne snosi nikakvu odgovornost za gubitak ili oštećenje.

# Provjera isporučениh stavki

Broj u zagradi označava broj komada.

## Isporučeno sa svim modelima:

- Fotoaparat (1)
- Adapter izmjenične struje AC-UD10/AC-UUD11 (1)  
Oblik adaptera izmjenične struje može se razlikovati ovisno o državi/regiji.
- Kabel za napajanje (mrežni vod) (1)\* (ne isporučuje se u SAD-u i Kanadi)



- \* Uz vaš fotoaparat može se isporučiti više kabela za napajanje. Upotrijebite onaj koji odgovara za vašu državu/regiju.
- Komplet baterija s mogućnošću ponovnog punjenja NP-FW50 (1)

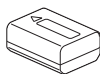

- Micro USB kabel (1)

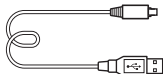

- Traka za nošenje na ramenu (1)

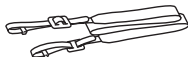

Upute za pričvršćivanje trake za nošenje na ramenu na fotoaparat potražite na stranici 16.

- Poklopac kućišta (1) (pričvršćen na fotoaparat)



- Poklopac nosača (1) (pričvršćen na fotoaparat)
- Poklopac okulara (1) (pričvršćen na fotoaparat)
- Upute za rukovanje (1) (ovaj priručnik)
- Vodič za Wi-Fi vezu / povezivanje jednim dodirnom (NFC) (1)

U vodiču su objašnjene funkcije koje zahtijevaju Wi-Fi vezu.

## ILCE-7M2K:

- Objektiv za zumiranje FE 28 – 70 mm F 3,5 – 5,6 OSS (1) / prednji poklopac za objektiv (1) / stražnji poklopac za objektiv (1) / sjenilo za objektiv (1)

# Identifikacija dijelova

Za upute za rad s dijelovima pogledajte stranice u zagradama.

## Prednja strana

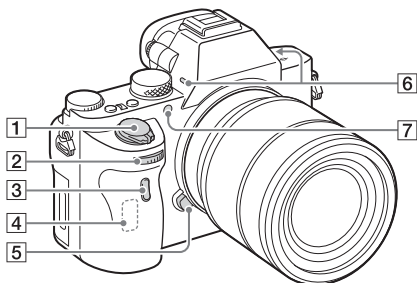

Kada je objektiv uklonjen

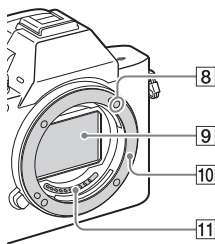

- 1 Prekidač napajanja / gumb okidača
- 2 Prednji kotačić
- 3 Senzor daljinskog upravljača
- 4 Wi-Fi antena (ugrađena)
- 5 Gumb za otpuštanje objektivna

- 6 Ugrađeni mikrofoni\*<sup>1</sup>
- 7 AF osvjetljivač (32) / žaruljica samoosvjetljivača
- 8 Oznaka za postavljanje
- 9 Slikovni senzor\*<sup>2</sup>
- 10 Postolje
- 11 Kontakti\*<sup>2</sup>

\*1 Nemojte prekrivati taj dio tijekom snimanja videozapisa. To može uzrokovati šum ili smanjiti jačinu zvuka.

\*2 Nemojte izravno dodirivati te dijelove.

## Stražnja strana

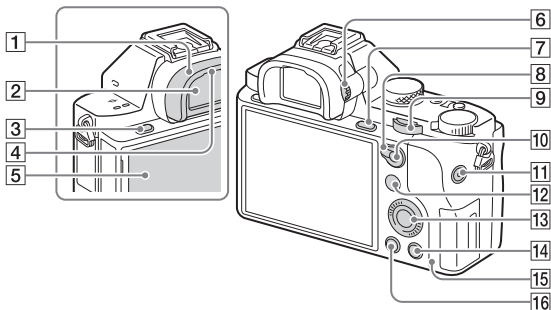

**1** Poklopac okulara (57)

**2** Tražilo

**3** Gumb MENU (30)

**4** Senzor okulara

**5** Monitor (19)

- Možete namjestiti monitor tako da stoji pod kutom koji omogućuje jednostavno gledanje te snimati iz bilo kojeg položaja.

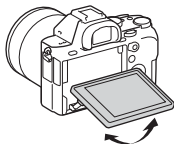

**6** Kotačić za podešavanje dioptra

- Podešavajte kotačić za prilagodbu dioptra svojem vidu sve dok prikaz u tražilu ne postane jasan.

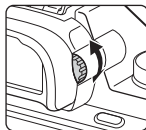





**7** Za snimanje: gumb C3 (prilagođeno 3) (23)

Za gledanje: gumb  $\oplus$  (povećanje) (71)



**8** Ručica za prebacivanje AF/MF/AEL

**9** Stražnji kotačić

- 10** Za snimanje: gumb AF/MF  
(auto. fokus / ručno fokus) /  
gumbAEL (23)  
Za gledanje: gumb  
 (indeks slike) (71)
- 11** Gumb MOVIE (60)
- 12** Za snimanje: Gumb Fn (28)  
Za gledanje: gumb  (Send to  
Smartphone)
- Pritiskom na taj gumb možete prikazati zaslon za [Send to Smartphone].
- 13** Kotačić za upravljanje (26)
- 14** Za snimanje: gumb  
C4 (Custom 4) (23)  
Za gledanje: gumb  
 (obriši) (63)
- 15** Pristupna žaruljica
- 16** Gumb  (reprodukcija) (61)

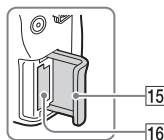
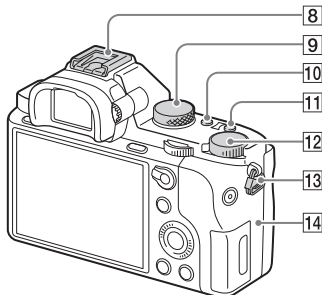
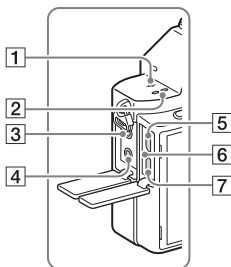
## Prikaz s gornje/bočne strane



- 1** ⊕ Oznaka položaja slikovnog senzora
- 2** Zvučnik
- 3** Priključak  (za mikrofon)
- Vanjski se mikrofon pri spajanju automatski uključuje. Ako je vanjski mikrofon vrste koja prima napajanje preko priključka, fotoaparati služi kao izvor napajanja mikrofona.
- 4** Priključak  (za slušalice)
- 5** Multi / Micro USB terminal\*
- Podržava uređaje kompatibilne s Micro USB uređajem.
- 6** Žaruljica punjenja (44)
- 7** HDMI mikro priključak
- 8** Nosač za više sučelja\*
- Neki dijelovi dodatne opreme možda se neće moći potpuno umetnuti i dio će viriti izvan nosača za više sučelja. Međutim, kada dodatna oprema dođe do prednjeg dijela nosača, veza je uspostavljena.
- 9** Kotačić za odabir načina rada (64)
- 10** Gumb C2 (prilagođeno 2) (23)
- 11** Gumb C1 (prilagođeno 1) (23)
- 12** Kotačić za kompenzaciju ekspozicije (23)

### 13 Kukice za traku za nošenje na ramenu

- Oba kraja trake pričvrstite na fotoaparata.

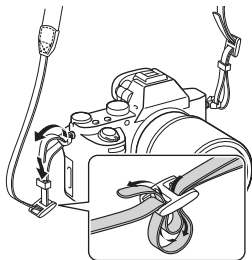

### 14 (N mark)

- Ova oznaka označava točku dodira za povezivanje fotoaparata i pametnog telefona koji podržava NFC. Pojednosti o lokaciji oznake  (N mark) na pametnom telefonu potražite u uputama za uporabu pametnog telefona.

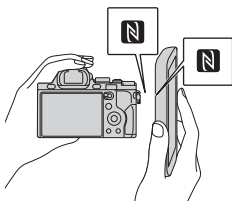

- NFC (Near Field Communication) međunarodni je standard tehnologije za bežičnu komunikaciju kratkog dometa.

### 15 Poklopac memorijske kartice

### 16 Utor memorijske kartice

\* Pojednosti o dodatnoj opremi kompatibilnoj s nosačem za više sučelja i terminalu Multi/Micro USB potražite na web-mjestu tvrtke Sony ili se obratite svom prodavaču proizvoda tvrtke Sony ili ovlaštenom lokalnom servisu tvrtke Sony.

Možete upotrijebiti i dodatnu opremu koja je kompatibilna s nosačem za dodatnu opremu.

Ne možemo jamčiti ispravan rad s dodatnom opremom drugih proizvođača.

 Multi  
Interface Shoe

Accessory Shoe



## Prikaz s donje strane

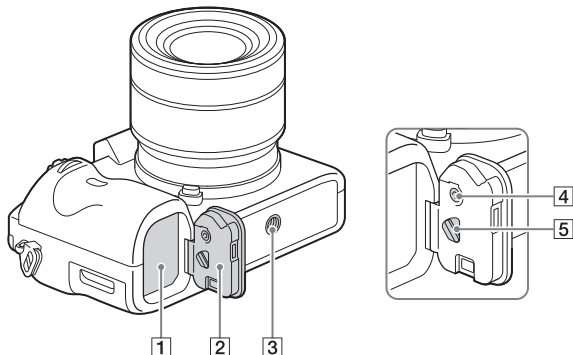

**1** Utor za umetanje baterije (43)

**2** Poklopac baterije (43)

**3** Rupa priključka za tronožac

- Upotrebljavajte tronožac s vijkom kraćim od 5,5 mm. U protivnom nećete moći pričvrstiti fotoaparati i može doći do oštećenja fotoaparata.

**4** Gumb za zaključavanje poklopca baterije

**5** Ručica za oslobađanje poklopca baterije

- Kada pričvršćujete okomitu dršku (prodaje se zasebno), uklonite poklopac baterije.

### Poklopac priključka

Koristite ga kada upotrebljavate adapter izmjenične struje AC-PW20 (prodaje se zasebno). Umetnite priključak u odjeljak za bateriju i provedite kabel kroz poklopac priključka kao što je prikazano dolje.

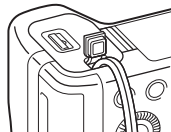

- Pazite da ne priklješćite kabel kada zatvarate poklopac.

## Objektiv FE 28 – 70 mm F 3,5 – 5,6 OSS (isporučuje se uz ILCE-7M2K)

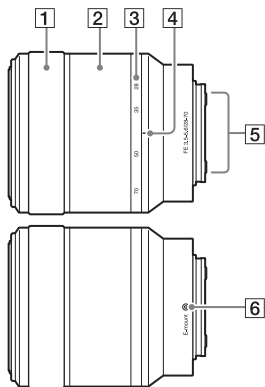

- 1 Prsten za fokusiranje
- 2 Prsten za zumiranje
- 3 Skala žarišne duljine
- 4 Oznaka žarišne duljine
- 5 Kontakti objektiva\*
- 6 Oznaka za postavljanje

\* Nemojte izravno dodirivati taj dio.

# Popis ikona na monitoru

Prema zadanim postavkama stanje monitora postavljeno je na [Display All Info.].

Kada promijenite postavku [DISP Button] i pritisnete DISP na kotačiću za upravljanje, promijeniti će se stanje zaslona na način rada tražilom. Možete također odabrati histogram tako da pritisnete DISP. Sadržaj i njegov položaj prikazan u nastavku predstavlja samo smjernicu te se može razlikovati od stvarnog prikaza.

## Način rada s pomoću monitora

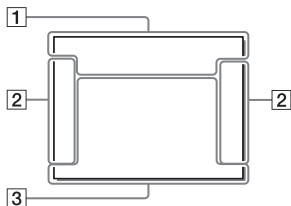

## Za reprodukciju

### Prikaz osnovnih informacija

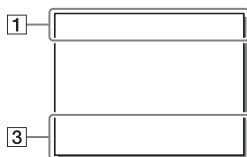

## Način rada tražilom

### Način rada Auto Mode ili Scene Selection

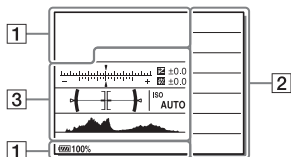

### Prikaz histograma

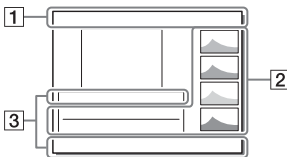

### Način rada P/A/S/M/Sweep Panorama

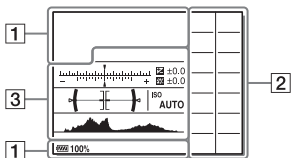







1

Prikaz	Indikacija
	Način snimanja (64)
	Broj popisa (64)
	Ikone prepoznavanja scena
	Memorijska kartica (48)/ učitavanje (39)
100	Preostali broj slika koje se mogu snimiti
	Razmjer proporcija slika (31)
	Veličina slike za fotografije (31)
	Kvaliteta slike za fotografije (31)
	Brzina frekvencijskih okvira videozapisa

Prikaz	Indikacija
	Veličina slike za videozapise (68)
	Preostali kapacitet baterije (46)
	Upozorenje o preostalom kapacitetu baterije
	Punjenje bljeskalice u tijeku
	APS-C veličina snimka (36)
	Postavljanje efekta u položaj OFF (isključen) (35)
	AF osvjetljivač (32)
	NFC je uključen
	Zrakoplovni način
	Nema snimanja zvuka u videozapisima (34)
	Smanjenje šuma vjetra (34)
	SteadyShot / upozorenje na trešnju fotoaparata (54)
	SteadyShot Žarišna duljina / upozorenje na trešnju fotoaparata (54)
	Upozorenje o pregrijavanju
	Datoteka baze podataka puna / pogreška datoteke baze podataka
	Pametni zum / zum za jasnu sliku / digitalni zum









3

Prikaz	Indikacija
	Vodič Lock-on AF
	EV skala
	Kompenzacije ekspozicije (32) / priručnik mjerenja.
<b>REC 0:12</b>	Vrijeme snimanja videozapisa (min:s)
	Fokus
<b>1/250</b>	Brzina zatvarača
<b>F3,5</b>	Vrijednost otvora blende
<b>ISO400</b> <b>ISO AUTO</b>	ISO osjetljivost (32)
	AE / FEL zaključavanje
	Indikator brzine zatvarača
	Indikator otvora blende
	Histogram
<b>D-R OFF</b> <b>DRO</b> <b>HDR</b> <b>HDR</b> <b>!</b>	Optimizator D-raspona / automatski HDR / upozorenje o automatskoj HDR slici
	Picture Effect pogreška.
<b>2014-1-1</b> <b>22:37</b>	Datum snimanja
<b>3/7</b>	Broj datoteke / broj slika u načinu prikaza
	REC Control
	Područje mjerenja
<b>00:00:00:00</b>	Vremenski kod (sat:minuta:sekunda: frekvencijski okvir) (69)

# Funkcije kojima se može upravljati gumbima/kotačićima

Ovim gumbima/kotačićima možete namjestiti različite funkcije ili upravljati njima.

Položaj gumba/kotačića pogledajte u odjeljku „Identifikacija dijelova” (str. 12).

<b>Kotačić za odabir načina rada (64)</b>	Prebacuje način snimanja.
<b>Gumb MENU (30)</b>	Prikazuje zaslon izbornika za postavljanje stavaka izbornika.
<b>Gumb MOVIE (60)</b>	Snima videozapise.
<b>Gumb AF/MF / gumb AEL / gumb </b>	Privremeno prebacuje između automatskog i ručnog fokusa. / Fiksira ekspoziciju cijelog zaslona. / Istodobno prikazuje više slika na zaslonu.
<b>Gumb  (71)</b>	Razmjerno povećava sliku pri pregledavanju slika.
<b>Gumb Fn (28) / gumb </b>	Prikazuje zaslon za postavljanje na kojem se postavljaju funkcije s pomoću gumba Fn. Na zaslonu [For viewfinder] prebacuje na zaslon Quick Navi. / U načinu rada reprodukcije pritiskom na gumb  prebacujete se na zaslon „Send to Smartphone”.
<b>Kotačić kompenzacije ekspozicije</b>	Postavlja raspon za podešavanje ekspozicije.
<b>Gumb  (61)</b>	Reproducira slike.
<b>Gumb  (63)</b>	Briše slike.
<b>Gumb za prilagodbu</b>	Dodjeljuje gumbu često korištenu funkciju. Sljedeća funkcija dodijeljena je svakom gumbu u zadanim postavkama. C1 Gumb (prilagođeno 1): White Balance C2 Gumb (prilagođeno 2): Focus Settings C3 Gumb (prilagođeno 3): Focus Mode C4 Gumb (prilagođeno 4): Not set

# Kako koristiti zaslon Quick Navi

Korištenjem zaslona Quick Navi postavke možete promijeniti izravno na prikazu snimljenih informacija kada je način rada zaslona postavljen na [For viewfinder] (Quick Navi) Sadržaj i njegov položaj prikazan u nastavku predstavlja samo smjernicu te se može razlikovati od stvarnog prikaza.

**1** Gumb MENU → ⚙️ (Custom Settings) → [DISP Button] → [Monitor] → [For viewfinder] → [Enter]

**2** Pritisnite gumb DISP na kotačiću za upravljanje kako biste postavili način rada zaslona na [For viewfinder].

**3** Pritisnite gumb Fn za prebacivanje na zaslon Quick Navi.

U načinu rada Auto Mode ili Scene Selection

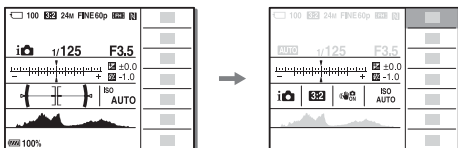

U načinu rada P/A/S/M/Sweep Panorama

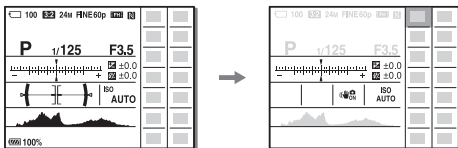



**4** Odaberite željenu stavku izbornika koristeći tipke ▲/▼/◀/▶ na kotačiću za upravljanje.



## 5 Postavljanje stavke prednjim kotačićem.

- Neke vrijednosti postavki mogu se precizno podesiti okretanjem stražnjeg kotačića.
- Pritisnite sredinu kotačića za upravljanje kako biste uključili označeni zaslon za postavljanje odabrane stavke (str. 26).
- Ponovnim pritiskom na gumb Fn zaslon Quick Navi isključuje se i vraća na izvorni.

### Funkcije dostupne na zaslonu Quick Navi.

Drive Mode	Flash Mode	Flash Comp.
Focus Mode	Focus Area	Exposure Comp.
ISO	Metering Mode	White Balance
DRO/Auto HDR	Creative Style	Picture Effect
Picture Profile	Smile/Face Detect.	 Image Size
 Aspect Ratio	 Quality	SteadyShot
Auto Mode	Scene Selection	Peaking Level

#### Napomene

- Sive stavke na zaslonu Quick Navi nisu dostupne.
- Pri korištenju funkcije [Creative Style] (str. 66) ili [Picture Profile] (str. 69) neki od postavljenih zadataka mogu se dovršiti samo na označenom zaslonu.

# Rad s fotoaparatom

## Kako koristiti kotačić za upravljanje

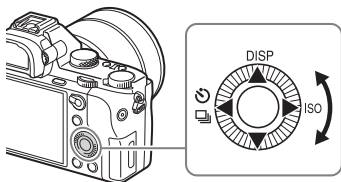

- Kotačić za upravljanje možete okretati ili na njemu pritisnuti gore/dolje/lijevo/desno kako biste pomaknuli okvir odabira. Pritisnite ● na sredini kotačića za upravljanje kako biste postavili odabranu stavku. U ovom je priručniku radnja pritiskanja gornje/donje/lijeve/desne stranice kotačića za upravljanje označena s ▲/▼/◀/▶.
- Sljedeće su funkcije dodijeljene funkcijama ▲/◀/▶ na kotačiću za upravljanje.

▲	<b>DISP</b>	Mijenja prikaz zaslona.
▶	<b>ISO</b>	ISO osjetljivost
◀	🔄 / 📄	Drive Mode <ul style="list-style-type: none"><li>• Cont. Shooting/braketiranje</li><li>• Self-timer</li></ul>

- U načinu snimanja možete dodijeliti željenu funkciju gumbima ▼/◀/▶/● i položaju kotačića za upravljanje.
- Kada u načinu reprodukcije okrenete kotačić za upravljanje ili pritisnete ◀/▶ na kotačiću za upravljanje, možete prikazati prethodnu ili sljedeću sliku.

## Kako koristiti prednji/stražnji kotačić

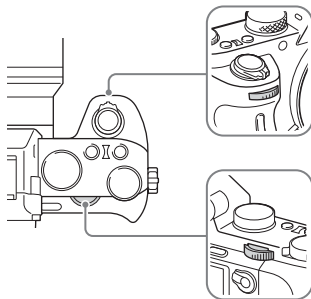

Prednji ili stražnji kotačić možete okretati kako biste promijenili postavke potrebne za svaki način snimanja.

# Odabir funkcije pomoću gumba Fn (funkcija)

Taj se gumb koristi za postavljanje ili izvršavanje funkcija koje se često upotrebljavaju kod snimanja, osim za funkcije sa zaslona Quick Navi.

**1 Pritisnite gumb DISP na kotačiću za upravljanje kako biste postavili način rada zaslona drugačiji od [For viewfinder].**

**2 Pritisnite gumb Fn.**

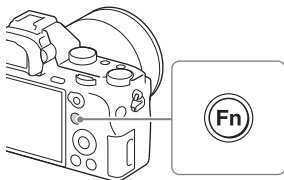

**3 Odaberite željenu stavku koristeći tipke ▲/▼/◀/▶ na kotačiću za upravljanje.**

Prikazat će se zaslon postavke.

**4 Odaberite željenu postavku okretanjem prednjeg kotačića i zatim pritisnite ● na kotačiću za upravljanje.**

- Neke vrijednosti postavki mogu se precizno prilagoditi okretanjem stražnjeg kotačića.

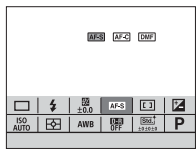

## Postupak za postavljanje pojedinačne postavke na namjenskom zaslonu

U 3. koraku odaberite stavku za postavljanje i pritisnite **●** na kotačiću za upravljanje kako biste se prebacili na namjenski zaslon za stavku postavke. Postavite stavke u skladu s vodičem za rad.



Vodič za rad

## Funkcije koje se mogu registrirati s pomoću gumba Fn (Function) (funkcija)

Možete odabrati funkcije koje će se prikazati kada pritisnete gumb Fn (funkcija).

**GumbMENU** → **⚙️ (Custom Settings)** → **[Function Menu Set.]** → **Dodijelite funkciju željenoj lokaciji.**

Sljedeće se funkcije mogu odabrati gumbom Fn:

Drive Mode	Flash Mode	Flash Comp.
Focus Mode	Focus Area	Exposure Comp.
ISO	Metering Mode	White Balance
DRO/Auto HDR	Creative Style	Shoot Mode
Picture Effect	Picture Profile	Center Lock-on AF
Smile/Face Detect.	Soft Skin Effect	Auto Obj. Framing
Image Size	Aspect Ratio	Quality
SteadyShot	SteadyShot Adjust.	SteadyS. Focal Len.
Audio Rec Level	Zebra	Grid Line
Marker Display	Audio Level Display	Peaking Level
Peaking Color	Not set	

# Funkcije koje se mogu odabrati gumbom MENU

Možete postaviti osnovne postavke fotoaparata ili izvršiti funkcije kao što su snimanje, reprodukcija ili druge radnje.

## 1 Pritisnite gumb MENU kako bi se prikazao zaslon izbornika.

## 2 Koristeći tipke ▲/▼/◀/▶ na kotačiću za upravljanje ili okretanjem kotačića za upravljanje odaberite željenu stavku za postavljanje, a zatim pritisnite ● na sredini kotačića za upravljanje.

- Odaberite ikonu na vrhu zaslona i pritisnite ◀/▶ na kotačiću za upravljanje kako biste se pomakli na drugu stavku u MENU.

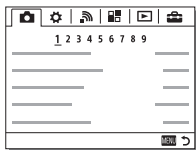





## 3 Odaberite vrijednost postavke i pritisnite ● za potvrdu.

### Za prikaz izbornika pločica

Omogućuje vam odabir opcije prikazivanja prvog zaslona izbornika uvijek kada pritisnete gumb MENU.

Gumb MENU →  (Setup) → [Tile Menu] → [On]

 **(Camera Settings)**

 <b>Image Size</b>	Odabire veličinu fotografija. (L: 24M/M: 10M/S: 6.0M (3:2) L: 20M/M: 8.7M/S: 5.1M (16:9) L: 10M/M: 6.0M/S: 2.6M (APS-C veličina, 3 : 2) L: 8.7M/M: 5.1M/S: 2.2M (APS-C veličina, 16 : 9))
 <b>Aspect Ratio</b>	Odabire razmjer proporcija fotografija. (3:2/16:9)
 <b>Quality</b>	Postavlja kvalitetu slike za fotografije. (RAW/RAW & JPEG/Extra fine/Fine/Standard)
<b>Panorama: Size</b>	Odabire veličinu panoramskih slika. (Standard/Wide)
<b>Panorama: Direction</b>	Postavlja smjer snimanja za panoramske slike. (Right/Left/Up/Down)
 <b>File Format</b>	Odabire format datoteke videozapisa. (XAVC S/AVCHD/MP4)
 <b>Record Setting</b>	Odabire kvalitetu i veličinu snimljenog kadra videozapisa. (XAVC S: 60p 50M/50p 50M/30p 50M/25p 50M/24p 50M* <sup>1</sup> AVCHD: 60i 24M(FX)/50i 24M(FX)/60i 17M(FH)/ 50i 17M(FH)/60p 28M(PS)/50p 28M(PS)/24p 24M(FX)/ 25p 24M(FX)/24p 17M(FH)/25p 17M(FH) MP4: 1440×1080 12M/VGA 3M)
<b>Dual Video REC</b>	Određuje hoće li se istodobno snimati XAVC S i MP4 videozapis ili AVCHD i MP4 videozapis. (On/Off)
<b>Drive Mode</b>	Postavlja način snimanja, primjerice za neprekidno snimanje. (Single Shooting/Cont. Shooting/Self-timer/ Self-timer(Cont)/Cont. Bracket/Single Bracket/WB bracket/ DRO Bracket)
<b>Flash Mode</b>	Postavlja postavke bljeskalice. (Flash Off/Autoflash/Fill-flash/Slow Sync./Rear Sync./ Wireless)
<b>Flash Comp.</b>	Podešava intenzitet bljeska. (-3,0 EV do +3,0 EV)
<b>Red Eye Reduction</b>	Smanjuje efekt crvenih očiju pri korištenju bljeskalice. (On/Off)
<b>Focus Mode</b>	Odabire način fokusiranja. (Single-shot AF/Continuous AF/DMF/Manual Focus)



<b>Focus Area</b>	Odabire područje fokusiranja. (Wide/Zone/Center/Flexible Spot/Lock-on AF)
<b>Focus Settings</b>	Omogućuje fokusiranje prednjim ili stražnjim kotačićem ili kotačićem za upravljanje.
 <b>AF Illuminator</b>	Postavlja AF osvjetljivač kojim se osvjetljava tamni prizor radi lakšeg fokusiranja. (Auto/Off)
<b>Exposure Comp.</b>	Kompenzira svjetlinu cijele slike. (-5.0 EV do +5.0 EV)
<b>Exposure step</b>	Odabire veličinu koraka povećanja brzine za brzinu zatvarača, otvora blende i ekspoziciju. (0.5EV/0.3EV)
<b>ISO</b>	Postavlja ISO osjetljivost. (Multi Frame NR/ISO AUTO/ISO 50 do ISO 25600)
<b>Metering Mode</b>	Odabire način mjerenja svjetline. (Multi/Center/Spot)
<b>White Balance</b>	Podešava nijansu boje slike. (Auto/Daylight/Shade/Cloudy/Incandescent/ Fluor.: Warm White/Fluor.: Cool White/Fluor.: Day White/ Fluor.: Daylight/Flash/Underwater Auto/C.Temp./Filter/ Custom 1-3/Custom Setup)
<b>DRO/Auto HDR</b>	Automatski kompenzira svjetlinu i kontrast. (Off/D-Range Opt./Auto HDR)
<b>Creative Style</b>	Odabire željenu obradu slike. Osim toga, možete prilagoditi kontrast, zasićenje i oštrinu. (Standard/Vivid/Neutral/Clear/Deep/Light/Portrait/ Landscape/Sunset/Night Scene/Autumn leaves/ Black & White/Sepia/Style Box1-6)
<b>Picture Effect</b>	Snima slike posebne teksture u skladu s odabranim efektom. (Off/Toy Camera/Pop Color/Posterization/Retro Photo/ Soft High-key/Partial Color/High Contrast Mono./ Soft Focus/HDR Painting/Rich-tone Mono./Miniature/ Watercolor/Illustration)
<b>Picture Profile</b>	Mijenja postavke pri snimanju, primjerice boju i nijansu. (Off/PP1 – PP7)
<b>Zoom</b>	Postavlja skalu zumiranja zuma za jasnu sliku i digitalnog zumiranja.
<b>Focus Magnifier</b>	Povećava sliku prije snimanja kako biste mogli provjeriti fokus.





 <b>Long Exposure NR</b>	Postavlja obradu smanjenja šuma za snimke pri brzini zatvarača od 1 sekunde ili većoj. (On/Off)
 <b>High ISO NR</b>	Postavlja obradu smanjenja šuma za snimanje visoke osjetljivosti. (Normal/Low/Off)
<b>Center Lock-on AF</b>	Postavlja funkciju praćenja objekta i nastavlja fokusiranje kada pritisnete središnji gumb na zaslonu za snimanje. (Off/On)
<b>Smile/Face Detect.</b>	Odabire automatsko prepoznavanje lica i prilagodbu različitih postavki. Postavlja automatsko otpuštanje zatvarača kada se otkrije osmijeh. (Off/On (Regist. Faces)/On/Smile Shutter)
 <b>Soft Skin Effect</b>	Postavlja efekt nježnog tena i razinu efekta. (On: High/On: Mid/On: Low/Off)
 <b>Auto Obj. Framing</b>	Analizira prizor prilikom snimanja lica, krupnih planova ili objekata koje prati funkcija Lock-on AF i automatski smanjuje i sprema drugu kopiju slike s impresivnijom kompozicijom. (Off/Auto)
<b>Auto Mode</b>	Možete snimati tako da odaberete način snimanja Intelligent Auto ili Superior Auto. (Intelligent Auto/Superior Auto)
<b>Scene Selection</b>	Odabire memorirane postavke koje odgovaraju raznim uvjetima prizora. (Portrait/Sports Action/Macro/Landscape/Sunset/Night Scene/Hand-held Twilight/Night Portrait/Anti Motion Blur)
<b>Movie</b>	Odabire način ekspozicije koji odgovara vašem objektu ili efektu. (Program Auto/Aperture Priority/Shutter Priority/Manual Exposure)
<b>SteadyShot</b>	Postavlja funkciju SteadyShot pri snimanju slika ili videozapisa. Smanjuje zamućenost zbog trešnje fotoaparata pri snimanju kada fotoaparat držite u rukama. (On/Off)
<b>SteadyShot Settings</b>	Postavlja postavke za funkciju SteadyShot. (SteadyShot Adjust./SteadyS. Focal Len.)
 <b>Color Space</b>	Mijenja raspon boja koje se mogu prikazati. (sRGB/AdobeRGB)













 <b>Auto Slow Shut.</b>	Postavlja funkciju koja automatski prilagođava brzinu zatvarača svjetlini okoline u načinu videozapisa. (On/Off)
<b>Audio Recording</b>	Određuje hoće li se snimati zvuk prilikom snimanja videozapisa. (On/Off)
<b>Audio Rec Level</b>	Podešava razinu snimanja zvuka tijekom snimanja videozapisa. (0 do 31)
<b>Audio Out Timing</b>	Podešava vrijeme audio izlaza tijekom snimanja videozapisa. (Live/Lip Sync)
<b>Wind Noise Reduct.</b>	Smanjuje šum vjetrova tijekom snimanja videozapisa. (On/Off)
<b>Memory recall</b>	Poziva postavke prethodno registrirane u [Memory]. (1/2/M1 – M4)
<b>Memory</b>	Registrira željene načine ili postavke fotoaparata. (1/2/M1 – M4)

## (Custom Settings)

<b>Zebra</b>	Prikazuje trake za podešavanje svjetline. (Off/70 do 100/100+)
 <b>MF Assist</b>	Prikazuje povećanu sliku kod ručnog fokusiranja. (On/Off)
<b>Focus Magnif. Time</b>	Postavlja vrijeme prikazivanja povećane slike. (2 sec/5 sec/No Limit)
<b>Grid Line</b>	Postavlja prikaz mreže kako bi se omogućilo poravnavanje. (Rule of 3rds Grid/Square Grid/Diag. + Square Grid/Off)
 <b>Marker Display</b>	Određuje hoće li se prikazati oznaka na monitoru tijekom snimanja videozapisa. (On/Off)
 <b>Marker Settings</b>	Određuje hoće li se prikazati oznaka na monitoru tijekom snimanja videozapisa. (Center/Aspect/Safety Zone/Guideframe)
<b>Audio Level Display</b>	Postavlja prikaz razine zvuka. (On/Off)
<b>Auto Review</b>	Postavlja automatski pregled za prikazivanje snimljene slike nakon snimanja. (10 sec/5 sec/2 sec/Off)

<b>DISP Button</b>	Odabire vrstu informacija koje će se prikazati na monitoru ili u tražilu pritiskom tipke DISP na kotačiću za odabir načina. (Monitor/Finder)
<b>Peaking Level</b>	Naglašava rub raspona u fokusu s određenom bojom kod ručnog fokusiranja. (High/Mid/Low/Off)
<b>Peaking Color</b>	Postavlja boju koja se upotrebljava za funkciju za prilagodbu obrisa boje. (Red/Yellow/White)
<b>Exposure Set. Guide</b>	Postavlja vodič koji se prikazuje kada se na zaslonu snimanja promijene postavke ekspozicije. (Off/On)
<b>Live View Display</b>	Određuje hoće li se na prikazu zaslona vidjeti ili ne postavke poput kompenzacije ekspozicije. (Setting Effect ON/Setting Effect OFF)
<b>Disp. cont. AF area</b>	Određuje hoće li se prikazati ili ne područje fokusiranja u načinu rada [Continuous AF]. (On/Off)
<b>Phase Detect. Area</b>	Postavlja otkrivanje otklona područja AF. (On/Off)
 <b>Pre-AF</b>	Određuje hoće li se provoditi automatsko fokusiranje prije nego što se gumb okidača pritisne do pola. (On/Off)
<b>Zoom Setting</b>	Određuje hoće li se kod zumiranja koristiti zum za jasnu sliku i digitalni zum. (Optical zoom only/On:ClearImage Zoom/On:Digital Zoom)
 <b>Eye-Start AF</b>	Određuje hoće li se koristiti automatsko fokusiranje tijekom gledanja kroz tražilo kada je pričvršćen adapter za postavljanje LA-EA2/LA-EA4 (prodaje se zasebno) (prodaje se zasebno). (On/Off)
<b>FINDER/MONITOR</b>	Postavlja način prebacivanja između tražila i monitora. (Auto/Viewfinder/Monitor)
<b>Release w/o Lens</b>	Određuje može li se zatvarač otvarati ako objektiv nije pričvršćen. (Enable/Disable)
 <b>AF w/ shutter</b>	Određuje hoće li se izvršiti funkcija AF kada je gumb okidača pritisnut do pola. Ovo je korisno ako želite odvojeno podesiti fokusiranost i ekspoziciju. (On/Off)

 <b>AEL w/ shutter</b>	Određuje hoće li se ekspozicija podesiti kada gumb okidača pritisnete do pola. Ovo je praktično ako želite odvojeno podesiti fokusiranost i ekspoziciju. (Auto/On/Off)
<b>e-Front Curtain Shut.</b>	Određuje hoćete li koristiti funkciju elektroničkog prednjeg zastora zatvarača. (On/Off)
<b>S. Auto Img. Extract.</b>	Određuje hoće li se spremiti sve slike snimljene neprekidno u načinu rada [Superior Auto]. (Auto/Off)
<b>Exp.comp.set</b>	Određuje hoće li se na prikazu zaslona vidjeti postavke poput vrijednosti kompenzacije ekspozicije za kompenzaciju bljeska. (Ambient&flash/Ambient only)
<b>Reset EV Comp.</b>	Određuje hoće li se zadržati vrijednost ekspozicije postavljene bez korištenja kotačića za ekspoziciju ili će se vrijednost ekspozicije pri isključivanju fotoaparata ponovno postaviti na 0. (Maintain/Reset)
<b>Bracket order</b>	Postavlja redoslijed snimanja za braketiranje ekspozicije i braketiranje s podešavanjem bijele boje. (0 → - → +/- → 0 → +)
<b>Face Registration</b>	Registrira ili mijenja osobu koja ima prednost u fokusu. (New Registration/Order Exchanging/Delete/Delete All)
<b>APS-C Size Capture</b>	Određuje hoće li se snimati ili ne s pomoću područja koje odgovara veličini APS-C. (On/Auto/Off)
<b>AF Micro Adj.</b>	Omogućuje vam fina podešavanja položaja koji fokusirate kada je LA-EA2/LA-EA4 pričvršćen adapter za postavljanje (prodaje se zasebno). (AF Adjustment Set./amount/Clear)
<b>Lens Comp.</b>	Kompenzira izobličenje zaslona koje uzrokuje pričvršćeni objektiv. (Shading Comp./Chro. Aber. Comp./Distortion Comp.)

<b>Function Menu Set.</b>	<p>Određuje koje će se funkcije prikazati pritiskom na gumb Fn (funkcija).</p> <p>(Drive Mode/Flash Mode/Flash Comp./Focus Mode/Focus Area/Exposure Comp./ISO/Metering Mode/White Balance/ DRO/Auto HDR/Creative Style/Shoot Mode/Picture Effect/Picture Profile/Center Lock-on AF/Smile/Face Detect./ Soft Skin Effect/ Auto Obj. Framing/ Image Size/ Aspect Ratio/ Quality/SteadyShot/SteadyShot Adjust./SteadyS. Focal Len./Audio Rec Level/Zebra/Grid Line/ Marker Display/Audio Level Display/Peaking Level/Peaking Color/Not set)</p>
<b>Custom Key Settings</b>	<p>Dodjeljivanje funkcija različitim tipkama omogućuje vam ubrzavanje rada pritiskom na tipke</p> <p>(Control Wheel/Custom Button 1/Custom Button 2/Custom Button 3/Custom Button 4/Center Button/Left Button/Right Button/Down Button/AEL Button/AF/MF Button/Focus Hold Button*)</p> <p>* Gumbu na objektivu možete dodijeliti funkciju za zadržavanje fokusa.</p>
<b>Dial Setup</b>	<p>Postavlja funkcije na prednjem i stražnjem kotačiću kada je način rada ekspozicije postavljen na M. Kotačiće možete koristiti za podešavanje brzine zatvarača i otvora blende.</p> <p>( SS  F/no. /  F/no.  SS)</p>
<b>Dial Ev Comp</b>	<p>Prednjim ili stražnjim kotačićem kompenzira ekspoziciju.</p> <p>(Off/  Front dial/  Rear dial)</p>
<b>Zoom Ring Rotate</b>	<p>Dodjeljuje povećavanje/smanjivanje smjeru okretanja objektivu za zumiranje. Ova funkcija dostupna je samo s električnim objektivom za zumiranje kompatibilnim s tom funkcijom.</p> <p>(Left(W)/Right(T) ili Right(W)/Left(T))</p>
<b>MOVIE Button</b>	<p>Omogućuje ili onemogućuje za gumb MOVIE.</p> <p>(Always/Movie Mode Only)</p>
<b>Dial / Wheel Lock</b>	<p>Određuje hoće li se pritiskom i držanjem gumba Fn onemogućiti prednji ili stražnji kotačić ili kotačić za upravljanje.</p> <p>(Lock/Unlock)</p>

## (Wireless)

<b>Send to Smartphone</b>	Prenosi slike za prikaz na pametnom telefonu. (Select on This Device/Select on Smartphone)
<b>Send to Computer</b>	Sigurnosno kopira slike prijenosom na računalo povezano s mrežom.
<b>View on TV</b>	Slike možete prikazati na TV-u koji je povezan s mrežom.
<b>One-touch(NFC)</b>	Dodjeljuje aplikaciju funkciji Jedan dodir (NFC). Tijekom snimanja možete pozvati aplikaciju tako da dodirnete fotoaparata pametnim telefonom koji je opremljen funkcijom NFC.
<b>Airplane Mode</b>	Možete postaviti da ovaj uređaj ne upotrebljava bežičnu komunikaciju. (On/Off)
<b>WPS Push</b>	Pristupnu točku možete jednostavno registrirati na fotoaparatu pritiskom gumba WPS.
<b>Access Point Set.</b>	Pristupnu točku možete registrirati ručno.
<b>Edit Device Name</b>	Pod Wi-Fi Direct možete promijeniti naziv uređaja itd.
<b>Disp MAC Address</b>	Prikazuje MAC adresu fotoaparata.
<b>SSID/PW Reset</b>	Ponovno postavlja SSID i lozinku veze pametnog telefona.
<b>Reset Network Set.</b>	Ponovno postavljanje svih mrežnih postavki.

## (Application)

Kako biste fotoaparatu dodali željene funkcije, možete se putem interneta povezati s web-mjestom za preuzimanje aplikacije PlayMemories Camera Apps™.



- U ovaj je fotoaparata unaprijed instalirana ugrađena aplikacija zvana [Smart Remote Embedded] koja vam omogućava rad s fotoaparatom s pomoću pametnog telefona. Unaprijed instalirana aplikacija [Smart Remote Embedded] neće se izbrisati čak i kada pritisnete gumb MENU →  (Setup) → [Setting Reset] → [Initialize].

 **(Playback)**

<b>Delete</b>	Briše sliku. (Multiple Img./All in this Folder/All with this date)
<b>View Mode</b>	Reproducira slike od određenog datuma ili iz određene mape slika i videozapisa. (Date View/Folder View(Still)/Folder View(MP4)/AVCHD View/XAVC S View)
<b>Image Index</b>	Prikazuje više slika u isto vrijeme. (9 Images/25 Images)
<b>Display Rotation</b>	Postavlja smjer reprodukcije snimljene slike. (Auto/Manual/Off)
<b>Slide Show</b>	Prikazuje dijaprojekciju. (Repeat/Interval)
<b>Rotate</b>	Okreće sliku.
 <b>Enlarge Image</b>	Povećava reproducirane slike.
<b>4K Still Image PB</b>	Prikazuje fotografije u 4K rezoluciji na TV-u koji podržava 4K i povezan je putem HDMI priključka.
<b>Protect</b>	Štiti slike. (Multiple Img./All in this Folder/All with this date/ Cancel All in this Folder/Cancel All with this date)
<b>Specify Printing</b>	Dodaje fotografiji oznaku redoslijeda ispisa. (Multiple Img./Cancel All/Print Setting)

 **(Setup)**

<b>Monitor Brightness</b>	Postavlja svjetlinu zaslona. (Manual/Sunny Weather)
<b>Viewfinder Bright.</b>	Postavlja svjetlinu elektroničkog tražila. (Auto/Manual)
<b>Finder Color Temp.</b>	Postavlja temperaturu boje tražila.
<b>Volume Settings</b>	Postavlja jačinu zvuka za reprodukciju filmova.
<b>Audio signals</b>	Određuje hoće li se oglasiti zvučni signal tijekom automatskog fokusiranja ili rada samooskidača. (On/Off)
<b>Upload Settings</b>	Postavlja funkciju prijenosa podataka na fotoaparatu pri korištenju Eye-Fi kartice. (On/Off)

<b>Tile Menu</b>	Određuje hoće li se prikazivati izbornik pločica svaki put kada pritisnete gumb MENU. (On/Off)
<b>Mode Dial Guide</b>	Uključuje ili isključuje vodič za kotačić za odabir načina (objašnjenje pojedinih načina snimanja). (On/Off)
<b>Delete confirm.</b>	Određuje hoće li se na zaslonu potvrde brisanja prethodno odabrati brisanje ili poništavanje. („Delete” first / „Cancel” first)
<b>Display Quality</b>	Postavlja kvalitetu prikaza. (High/Standard)
<b>Pwr Save Start Time</b>	Postavlja vremenske intervale za automatsko prebacivanje na način rada za uštedu energije. (30 min/5 min/2 min/1 min/10 sec)
<b>PAL/NTSC Selector*<sup>2</sup></b>	Ako promijenite TV format uređaja, omogućit će se snimanje videozapisa drugog formata.
<b>Cleaning Mode</b>	Pokreće način rada za čišćenje slikovnog senzora.
<b>Demo Mode</b>	Uključivanje/isključivanje pokazne reprodukcije videozapisa. (On/Off)
<b>TC/UB Settings</b>	Postavlja vremenski kod (TC) i korisnički bit (UB). (TC/UB Disp. Setting/TC Preset/UB Preset/TC Format/TC Run/TC Make/UB Time Rec)
<b>Remote Ctrl</b>	Određuje hoće li se koristiti infracrveni daljinski upravljač. (On/Off)
<b>HDMI Settings</b>	Postavlja HDMI postavke. (HDMI Resolution/  24p/60p Output* <sup>1</sup> / HDMI Info. Display/  TC Output/  REC Control/ CTRL FOR HDMI)
<b>USB Connection</b>	Postavlja USB način spajanja. (Auto/Mass Storage/MTP/PC Remote)
<b>USB LUN Setting</b>	Poboljšava kompatibilnost ograničavanjem funkcija USB veze. Postavite na [Multi] u uobičajenim uvjetima, a na [Single] samo kada nije moguća uspostava veze između fotoaparata i računala ili AV komponente. (Multi/Single)
<b>Language</b>	Odabire jezik.
<b>Date/Time Setup</b>	Postavlja datum i vrijeme i ljetno računanje vremena.
<b>Area Setting</b>	Postavlja mjesto upotrebe.



<b>Format</b>	Formatira memorijsku karticu.
<b>File Number</b>	Postavlja način dodjele brojeva datoteka slikama i videozapisima. (Series/Reset)
<b>Select REC Folder</b>	Mijenja odabranu mapu za pohranu slika i filmova (MP4).
<b>New Folder</b>	Stvara novu mapu za pohranu fotografija i filmova (MP4).
<b>Folder Name</b>	Postavlja format mape za fotografije. (Standard Form/Date Form)
<b>Recover Image DB</b>	Oporavlja datoteku baze podataka slika i omogućuje snimanje i reprodukciju.
<b>Display Media Info.</b>	Prikazuje preostalo vrijeme snimanja videozapisa i broj slika koje se mogu snimiti na memorijsku karticu.
<b>Version</b>	Prikazuje verziju softvera fotoaparata.
<b>Certification Logo</b> <sup>*3</sup>	Certifikacija se može prikazati na fotoaparatu.
<b>Setting Reset</b>	Vraća postavke na njihove zadane vrijednosti. Odabire [Initialize] za vraćanje postavki na njihove zadane vrijednosti. (Initialize/ Camera Settings Reset)

\*1 Samo za modele kompatibilne sa standardom 1080 60i.

\*2 Samo za modele kompatibilne sa standardom 1080 50i.

Ako uključite ovu stavku, bit će potrebno formatirati memorijsku karticu na odgovarajući način kako bi bila kompatibilna sa sustavom PAL ili NTSC.

Imajte na umu također kako možda neće biti moguće reproducirati videozapise snimljene u sustavu NTSC na TV-u sa sustavom PAL.

\*3 Samo modeli za inozemstvo.

# Upotreba ugrađenog vodiča

Možete upotrijebiti [Custom Key Settings] kako biste vodič kroz fotoaparat dodijelili željenom gumbu.

Ugrađeni vodič prikazuje objašnjenja za trenutno odabranu funkciju ili postavku izbornika.

**Gumb MENU →  (Custom Settings) → [Custom Key Settings] →  
Odaberite željeni gumb dodijeljen funkciji. → [In-Camera Guide]**

Pritisnite gumb MENU i upotrijebite kotačić za upravljanje kako biste odabrali stavku u MENU za koju želite pročitati objašnjenje i zatim pritisnite gumb kojem je dodijeljena funkcija [In-Camera Guide].

# Punjenje kompleta baterija

Prije prve uporabe fotoaparata napunite komplet baterija NP-FW50 (priloženo).

Komplet baterija InfoLITHIUM™ može se napuniti čak i ako nije potpuno prazan.

Može se upotrebljavati i kada nije potpuno napunjen.

Napunjeni komplet baterija pomalo se prazni čak i kada ga ne upotrebljavate. Kako biste izbjegli propuštene prilike za snimanje, ponovno napunite komplet baterija prije snimanja.

## 1 Postavite prekidač ON/OFF (napajanje) u položaj OFF.

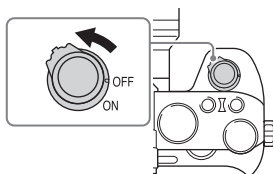

## 2 Klizno pomaknite ručicu kako biste otvorili poklopac.

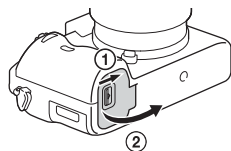

## 3 Komplet baterija umetnite do kraja i vrhom baterije pritisnite ručicu za zaključavanje.

Ručica za zaključavanje

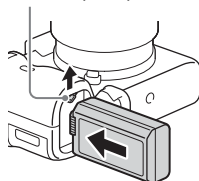

#### 4 Zatvorite poklopac.

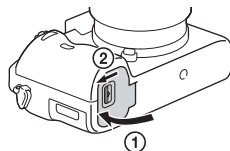

#### 5 Priključite fotoaparata na adapter za izmjeničnu struju (priloženo) pomoću mikro USB kabela (priloženo) i uključite adapter za izmjeničnu struju u zidnu utičnicu.

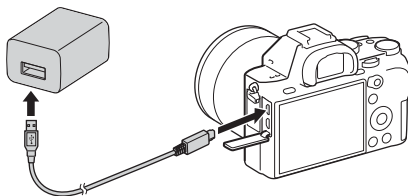

Žaruljica punjenja svijetli narančastom bojom i punjenje započinje.

- Isključite fotoaparata dok punite bateriju.
- Dok žaruljica punjenja treperi i punjenje nije završeno, uklonite i ponovno umetnite komplet baterija.
- U državama/regijama izvan SAD-a i Kanade priključite kabel za napajanje u adapter za izmjeničnu struju, a adapter za izmjeničnu struju uključite u zidnu utičnicu.

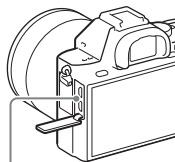

Žaruljica punjenja

Uključena: punjenje

Isključena: punjenje završeno

Treperi:

pogreška punjenja ili je punjenje privremeno zaustavljeno jer temperatura fotoaparata nije unutar zadanog raspona

**Napomene**

- Ako žaruljica punjenja na fotoaparatu treperi kada je adapter izmjenične struje uključen u zidnu utičnicu, to znači da je punjenje privremeno zaustavljeno jer je temperatura izvan preporučenog raspona. Punjenje se nastavlja kada se temperatura vrati unutar odgovarajućeg raspona. Preporučujemo vam da komplet baterija punite pri temperaturi okoline od 10 °C do 30 °C.
- Priključite adapter izmjenične struje (priloženo) u najbližu zidnu utičnicu. Ako dođe do smetnji pri upotrebi adaptera izmjenične struje, odmah ga isključite iz zidne utičnice kako biste isključili izvor napajanja.
- Kada komplet baterija punite prvi puta ili nakon dužeg perioda nekorisćenja, žaruljica punjenja može treperiti brzo. Ako se to dogodi, uklonite komplet baterija iz fotoaparata i ponovno ga umetnite radi ponovnog punjenja.
- Baterije nemojte puniti neprekidno ili uzastopno ako ih ne koristite, ako su već sasvim napunjene ili vrlo malo ispražnjene. U suprotnom možete uzrokovati pogoršanje učinkovitosti baterije.
- Nakon završetka punjenja isključite adapter izmjenične struje iz zidne utičnice.
- Upotrebljavajte samo originalne komplete baterija, Micro USB kabel (priloženo) i adapter izmjenične struje (priloženo) marke Sony.

**Vrijeme punjenja (potpuno punjenje)**

Vrijeme punjenja je oko 150 min ako koristite adapter izmjenične struje (priloženo).

**Napomene**

- Gore navedeno vrijeme punjenja vrijedi za punjenje potpuno ispražnjenog kompleta baterija pri temperaturi od 25 °C. Punjenje može potrajati duže ovisno o okolnostima upotrebe i uvjetima.

## Punjenje priključivanjem na računalo

Komplet baterija može se puniti priključivanjem fotoaparata na računalo pomoću mikro USB kabela. Spojite fotoaparat na računalo dok je fotoaparat isključen.

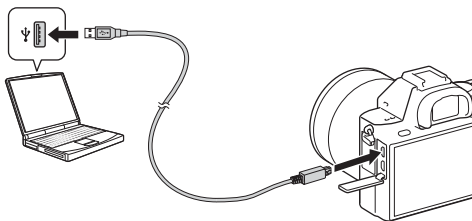

### Napomene

- Ako je fotoaparat spojen s prijenosnim računalom koje nije spojeno s izvorom napajanja, razina baterije prijenosnog računala se smanjuje. Ne punite dulje vrijeme.
- Kada je između računala i fotoaparata uspostavljena USB veza, nemojte uključivati/isključivati ili ponovno pokretati računalo ili pokretati računalo iz stanja pripravnosti. Fotoaparat može uzrokovati kvar. Prije uključivanja/isključivanja, ponovnog pokretanja ili pokretanja računala iz stanja pripravnosti, isključite fotoaparat iz računala.
- Punjenje pomoću ručno složenih ili prilagođenih računala nije zajamčeno.

## Provjera preostale napunjenosti baterije

Indikator preostale napunjenosti prikazuje se na zaslonu.



### Napomene

- Indikator preostale napunjenosti možda neće biti ispravan u određenim okolnostima.

## Uklanjanje kompleta baterija

Isključite fotoaparatus. Klizno pomaknite ručicu za zaključavanje nakon što ste provjerili je li pristupna žaruljica (str. 14) isključena i uklonite komplet baterija. Nemojte ispustiti komplet baterija.

Ručica za zaključavanje

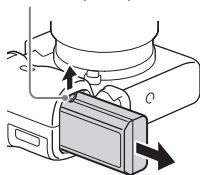

# Umetanje memorijske kartice (prodaje se zasebno)

- 1** Klizno pomaknite ručicu kako biste otvorili poklopac.

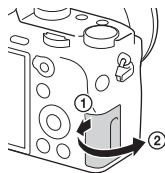

- 2** Umetnite memorijsku karticu.

- Umetnite memorijsku karticu tako da sjedne na mjesto pazeći pri tome da kosi kut bude okrenut na stranu kao na slici.

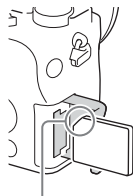

Pazite da kosi kut bude okrenut na pravu stranu.

- 3** Zatvorite poklopac.

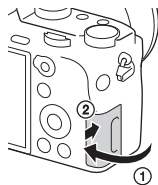

## Uklanjanje memorijske kartice

Provjerite da pristupna žaruljica (str. 14) ne svijetli te jednom gurnite memorijsku karticu.



## Memorijske kartice koje se mogu koristiti

S ovim fotoaparatom možete upotrebljavati sljedeće vrste memorijskih kartica. Međutim, ne možemo jamčiti ispravan rad za sve vrste memorijskih kartica.

	Memorijska kartica	Za fotografije	Za videozapise
<b>A</b>	Memory Stick PRO Duo™	✓	✓ (samo Mark2)
	Memory Stick PRO-HG Duo™	✓	✓
	Memory Stick XC-HG Duo™	✓	✓
<b>B</b>	SD memorijska kartica	✓	✓ (klasa 4 ili brža)
	SDHC memorijska kartica	✓	✓ (klasa 4 ili brža)
	SDXC memorijska kartica	✓	✓ (klasa 4 ili brža)

- U ovom priručniku proizvodi u tablici zajednički se nazivaju:

**A:** Memory Stick PRO Duo media

**B:** SD kartica

### Postupak prilikom snimanja videozapisa u XAVCS formatu

Upotrebljavajte sljedeće memorijske kartice:

- SDXC memorijska kartica (64 GB ili više i klasa 10 ili brža)
- SDXC memorijska kartica (64 GB ili više i UHS-I (U1))
- Memory Stick XC-HG Duo media

### Napomene

- Fotografije snimljene na Memory Stick XC-HG Duo media ili SDXC memorijsku karticu ne mogu se uvoziti i reproducirati na računalima ili AV uređajima koji nisu kompatibilni sa sustavom exFAT\*. Provjerite je li uređaj kompatibilan sa sustavom exFAT prije nego što ga priključite na fotoaparat. Ako fotoaparat priključite na nekompatibilan uređaj, možda će se od vas zatražiti da formatirate karticu. Nikad nemojte potvrdno odgovoriti na upit o formatiranju kartice jer ćete tako izbrisati sve podatke na kartici.

\* exFAT je datotečni sustav koji koriste Memory Stick XC-HG Duo media i SDXC memorijske kartice.

# Pričvršćivanje objektiv

Prije pričvršćivanja ili uklanjanja objektiv postavite glavni prekidač fotoaparata u položaj OFF.

## 1 Uklonite poklopac kućišta s fotoaparata i stražnji poklopac objektiv sa stražnje strane objektiv.

- Prilikom zamjene objektiv učinite to brzo i čim dalje od prašnjavih mjesta kako biste spriječili da prašina i nečistoća uđu u fotoaparata.
- Prilikom snimanja uklonite prednji poklopac objektiv sa prednje strane objektiv.

Prednji poklopac objektiv



## 2 Postavite objektiv tako da poravnate bijele oznake (oznake za postavljanje) na objektivu i fotoaparatu.

- Držite fotoaparata s objektivom usmjerenim prema dolje kako biste spriječili da prašina uđe u fotoaparata.

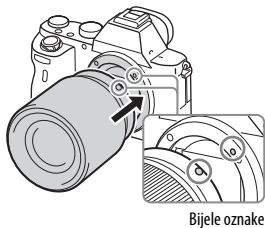

## 3 Lagano gurnite objektiv prema fotoaparatu i okrenite ga u smjeru kazaljke na satu dok ne sjedne na svoje mjesto.

- Provjerite jeste li objektiv postavili ravno.

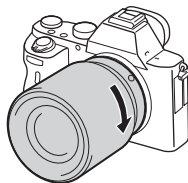

**Napomene**

- Pri postavljanju objektivna nemojte pritiskati gumb za otpuštanje objektivna.
- Nemojte na silu pričvršćivati objektiv.
- Za korištenje A-mount objektivna (prodaje se zasebno) potreban je adapter za postavljanje (prodaje se zasebno). U priručniku za rad isporučenom uz adapter za postavljanje potražite pojedinosti o korištenju adaptera.
- Kada želite snimiti slike cijelog kadra, koristite objektivne dizajnirane za fotoaparate za snimanje cijelog kadra.
- Pri nošenju fotoaparata na koji je pričvršćen objektiv čvrsto držite i fotoaparat i objektiv.
- Pri zumiranju ili fokusiranju nemojte držati dio objektivna koji izlazi iz fotoaparata.

**Uklanjanje objektivna**

- 1 Do kraja pritisnite gumb za otpuštanje objektivna i okrećite objektiv u smjeru obrnutom od kazaljke na satu dok se ne zaustavi.**

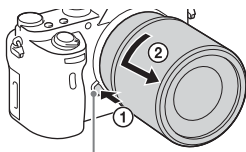

Gumb za otpuštanje objektivna

- 2 Pričvrstite poklopce na prednji i stražnji dio objektivna i poklopac kućišta na fotoaparat.**

- Prije njihova pričvršćivanja očistite ih od prašine.

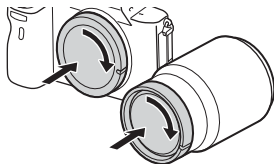
**Napomene vezane uz zamjenu objektivna**

Ako prilikom zamjene objektivna u fotoaparat uđe prašina ili nečistoća i ostane na površini slikovnog senzora (dijela koji pretvara svjetlost u električni signal), na fotografiji to može izgledati kao tamne točke, ovisno o okruženju snimanja.

Kada pričvršćujete/uklanjate objektiv, pokušajte ga brzo zamijeniti što dalje od prašnjavih mjesta.

# Postavljanje datuma i vremena

Kada prvi put uključite fotoaparatus ili nakon početnog prilagođavanja funkcija, pojavljuje se zaslon za postavljanje datuma i vremena.

## 1 Postavite glavni prekidač u uključeni položaj ON kako biste uključili fotoaparatus.

Prikazat će se zaslon za postavljanje datuma i vremena.

- Kako biste isključili fotoaparatus, postavite glavni prekidač u isključeni položaj OFF.

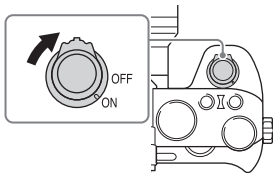

## 2 Provjerite je li na zaslonu odabrano [Enter] i zatim na kotačiću za upravljanje pritisnite ●.

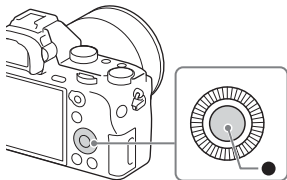

## 3 Odaberite željenu geografsku lokaciju te pritisnite ●.

## 4 Pritisnite ▲/▼ na kotačiću za upravljanje ili odaberite stavku za podešavanje okretanjem kotačića za upravljanje, a zatim pritisnite ●.

## 5 Pritisnite ▲/▼/◀/▶ ili odaberite željenu postavku okretanjem kotačića za upravljanje, a zatim pritisnite ●.

## 6 Ponovite korake 4 i 5 kako biste postavili druge stavke, a zatim odaberite [Enter] i pritisnite ● na kotačiću za upravljanje.

### Postupak za poništavanje postavke datuma i vremena

Pritisnite gumb MENU.

## Provjera ili ponovno postavljanje datuma/vremena i područja

Zaslon za postavljanje datuma i vremena automatski se prikazuje prilikom prvog uključivanja ili kada se interna rezervna baterija s mogućnošću ponovnog punjenja isprazni. U izborniku ponovno postavite datum i vrijeme.

**Gumb MENU** →  (**Setup**) →  
**[Date/Time Setup]** ili **[Area Setting]**

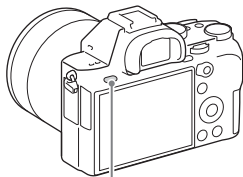

Gumb MENU

### Napomene

- Fotoaparat nema funkciju umetanja datuma na slike. Datum možete umetnuti, a sliku spremiti ili ispisati pomoću softvera PlayMemories Home (str. 78).

### Zadržavanje postavke datuma i vremena

Ovaj fotoaparat ima unutarnju bateriju s mogućnošću ponovnog punjenja za zadržavanje postavki datuma i vremena i ostalih postavki bez obzira je li uređaj uključen ili isključen i je li baterija umetnuta ili ne.

# Snimanje jasne slike bez trešnje fotoaparata

„Trešnja fotoaparata” odnosi se na neželjeno pomicanje pri pritisku na tipku okidača, koje uzrokuje mutnu sliku.

Kako biste smanjiti trešnju fotoaparata slijedite instrukcije u nastavku.

## Indikator upozorenja o trešnji fotoaparata

U situacijama u kojima dolazi do trešnje fotoaparata, indikator «» (upozorenja o trešnji fotoaparata) treperi. U tom slučaju koristite tronožac ili bljeskalicu.

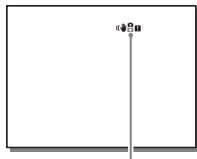

Indikator «» (upozorenja o trešnji fotoaparata)

### Napomene

- Indikator upozorenja o trešnji fotoaparata ne pojavljuje se u sljedećim situacijama:
  - Kada je ekspozicija postavljena na M/S] ili tijekom snimanje videozapisa.
  - Kada je način prikaza postavljen na [No Disp. Info.], [Level] ili [Histogram].

## Korištenje funkcije SteadyShot

Ova vam funkcija omogućava snimanje s optimalnom kompenzacijom trešnje fotoaparata za objektiv koji koristite.

**1** Gumb MENU →  (Camera Settings) → [SteadyShot] → [On]

**2** [SteadyShot Settings] → [SteadyShot Adjust.] → Odaberite željene postavke.

<b>Auto</b>	Analizira informacije koje daje objektiv i automatski kompenzira trešnju fotoaparata.
<b>Manual</b>	Kompenzira trešnju fotoaparata korištenjem žarišne duljine određene s pomoću [SteadyS. Focal Len.] (8 mm – 1000 mm). <ul style="list-style-type: none"> <li>• Određivanje žarišne duljine objektiva za snimanje.</li> </ul>

### Napomene

- Funkcija SteadyShot možda neće raditi optimalno odmah čim se uključi napajanje, odmah nakon što usmjerite fotoaparat prema objektu snimanja ili kada je gumb okidača pritisnut do kraja bez zaustavljanja na pola puta.
- Kada koristite tronožac deaktivirajte funkciju SteadyShot jer u suprotnom postoji mogućnost kvara funkcije SteadyShot.
- Kada fotoaparat ne može dobiti informacije o žarišnoj duljini od objektiva, funkcija SteadyShot ne radi ispravno. Postavite funkciju [SteadyShot Adjust.] na način rada [Manual] i postavite [SteadyS. Focal Len.] kako biste odredili objektiv koji koristite.
- Kada fotoaparat ne može dobiti informacije o žarišnoj duljini od objektiva ili je funkcija [SteadyShot Adjust.] postavljena na način rada [Manual], trenutačno postavljena vrijednost žarišne duljine funkcije SteadyShot prikazuje se na strani gdje se nalazi (☞).
- Kada koristite telekonverzijski objektiv Sony itd., funkciju [SteadyShot Adjust.] postavite na način rada [Manual] i odredite žarišnu duljinu.

## Pravilno držanje fotoaparata

**Stabilizirajte gornji dio tijela i zauzmite položaj koji sprječava pomicanje fotoaparata.**

Način rada s tražilom



Način rada s tražilom  
(okomit položaj)



Način rada s monitorom



### Prikaz ①

Jedna ruka drži rukohvat fotoaparata, a druga podupire objektiv.

### Prikaz ②

Zauzmite siguran stav sa stopalima u širini ramena.

### Prikaz ③

Blago pritisnite laktove uz tijelo.

Kada snimate iz klečećeg položaja, umirite gornji dio tijela tako da lakat položite na koljeno.



# Uklanjanje poklopca okulara

Kada pričvršćujete kutno tražilo FDA-A1AM (prodaje se zasebno) na fotoaparat, uklonite poklopac okulara.

**Stavite prste ispod poklopca okulara i klizno ga pomaknite prema gore.**

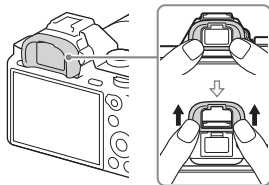

## Napomene

- Kada kutno tražilo FDA-A1AM (prodaje se zasebno) pričvrstite na fotoaparat, prebacite prikaz između tražila i zaslona postavljanjem funkcije [FINDER/MONITOR] na  (Custom Settings).

# Snimanje slika

U načinu [Auto Mode] fotoaparati analizira objekt i omogućuje snimanje s odgovarajućim postavkama.

## 1 Postavite glavni prekidač u uključeni položaj ON kako biste uključili fotoaparati.

## 2 Kogačić za odabir načina postavite na **AUTO** (Auto Mode).

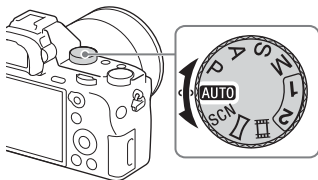

## 3 Pogledajte u tražilo i držite fotoaparati.

## 4 Odredite veličinu objekta.

Kada koristite objektiv s ručicom zuma:

Pomaknite ručicu zuma.

Kada koristite objektiv s prstenom za zumiranje:

Okrenite prsten za zumiranje.

- Optički zum nije dostupan kada je postavljen objektiv fiksne žarišne duljine.
- Ako je raspon optičkog zumiranja premašen kad je postavljen objektiv s električnim zumom, fotoaparati se automatski prebacuje na zumiranje koje nije optičko.

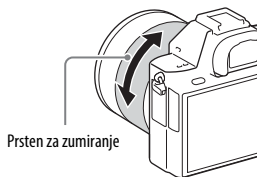

---

## 5 Pritisnite gumb okidača do pola kako biste fokusirali.

- Kada je slika fokusirana, začuje se zvučni signal i upale se svjetla indikatora ● ili ●●.



---

## 6 Pritisnite gumb okidača do kraja kako biste snimili sliku.

- Ako je opcija [Auto Obj. Framing] postavljena na [Auto], pri snimanju lica, objekata izbliza (makro) ili objekata koji se prate putem funkcije Lock-on AF, fotoaparat analizira prizor i automatski smanjuje snimljenu sliku u odgovarajuću kompoziciju. Spremit će se i izvorne i smanjene slike.
-

# Snimanje videozapisa

## 1 Pritisnite gumb MOVIE za početak snimanja.

- Kada je opcija [MOVIE Button] unaprijed postavljena na [Always], snimanje videozapisa možete pokrenuti iz bilo kojeg načina snimanja.

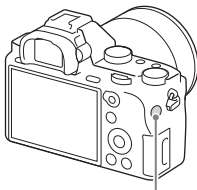

Gumb MOVIE

## 2 Ponovno pritisnite gumb MOVIE za zaustavljanje snimanja.

### Napomene

- Prilikom snimanja videozapisa može biti snimljen zvuk rada fotoaparata. Snimanje zvuka možete onemogućiti postavljanjem postavke [Audio Recording] na [Off] (str. 34).
- Radi sprječavanja snimanje zvuka prstena zuma koji se čuje pri korištenju objektivna s električnim zumom tijekom snimanja videozapisa, preporučuje se snimanje video zapisa uz korištenje ručice za zumiranje. Kada pomičete ručicu za zumiranje, blago položite prst na ručicu i radite njome bez naglih pokreta.
- Kontinuirano vrijeme snimanja videozapisa ovisi o temperaturi okoline i stanju fotoaparata. Pogledajte „Napomene o neprekidnom snimanju videozapisa” (str. 84).
- Kad se pojavi ikona [H], temperatura fotoaparata je previsoka. Isključite fotoaparat i pričekajte da se njegova temperatura smanji.
- Kada dulje vrijeme kontinuirano snimate, možete osjetiti da se fotoaparatus grijao. To je normalno. Može se pojaviti i [Internal temp. high. Allow it to cool.]. U tom slučaju isključite fotoaparatus pričekajte da ponovno postane spreman za snimanje.
- Prilikom snimanja može biti snimljen i zvuk kukica trake za nošenje na ramenu (trokutaste kukice), ovisno o tome kako se upotrebljava.

# Reprodukcija slika



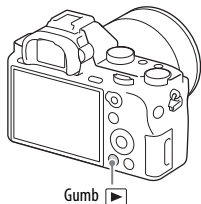









1 Pritisnite gumb .



2 Odaberite sliku pritiskom na /  na kotačiću za upravljanje.

- Za reprodukciju videozapisa pritisnite  na kotačiću za upravljanje.

Ako tijekom reprodukcije videozapisa pritisnete  na kotačiću za upravljanje, prikazat će se upravljačka ploča.

Upravljačka ploča	Radnja tijekom reprodukcije videozapisa
	Reprodukcija
	Pauziranje
	Premotavanje unaprijed
	Premotavanje unatrag
	Reprodukcija usporene snimke
	Reprodukcija usporene snimke unatrag
	Sljedeći videozapis
	Prethodni videozapis
	Kadar unaprijed
	Kadar unatrag
	Postavke jačine zvuka
	Zatvara upravljačku ploču

## Napomene

- Videozapisi snimljeni na drugim uređajima možda se neće moći reproducirati na ovom fotoaparatu.

## Prebacivanje između snimanja slike i videozapisa

Kako biste reproducirali slike postavite [View Mode] na [Folder View(Still)], a za reprodukciju videozapisa postavite [View Mode] na [Folder View(MP4)], [AVCHD View] ili [XAVC S View]. Kada odaberete [Date View], i slike i videozapisi prikazat će se na zaslonu poredani po datumu.

**Gumb MENU →  (Playback) → [View Mode] → Odaberite željeni način.**

# Brisanje slika

Nakon što izbrišete sliku, ne možete je vratiti. Provjerite želite li stvarno izbrisati sliku prije nastavka.

- 1 Dok je prikazana slika koju želite izbrisati pritisnite gumb  (brisanje).**

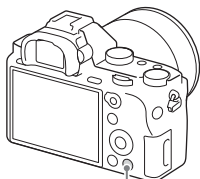

Gumb  (brisanje)

- 2 Odaberite [Delete] s pomoću ▲/▼ na kotačiću za upravljanje, a zatim pritisnite ●.**

- Kako biste odjednom izbrisali više slika, odaberite gumb MENU →  (Playback) → [Delete].

## Napomene



- Zaštićene slike ne mogu se izbrisati.

# Odabir načina snimanja

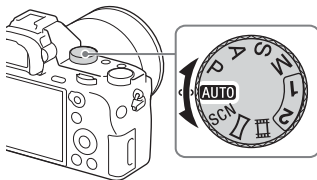
Okrenite kotačić za odabir načina i postavite na željeni način snimanja.



Dostupni su sljedeći načini snimanja.













<b>AUTO</b> (Auto Mode)	Omogućuje vam snimanje fotografija uz automatsku prilagodbu postavki.
<b>P</b> (Program Auto)	Omogućuje vam snimanje fotografija uz automatsku prilagodbu ekspozicije (brzine zatvarača i vrijednosti otvora blende). Druge postavke mogu se prilagoditi ručno.
<b>A</b> (Aperture Priority)	Snimanje uz prilagodbu otvora blende i promjenu raspona fokusiranja ili uz defokusiranje pozadine.
<b>S</b> (Shutter Priority)	Prilagođava brzinu zatvarača kako bi se prikazalo kretanje objekta.
<b>M</b> (Manual Exposure)	Omogućuje vam snimanje nakon ručnog podešavanja ekspozicije (brzine zatvarača i vrijednosti otvora blende) pomoću prednjeg ili stražnjeg kotačića.
<b>1/2</b> (Memory recall)	Poziva postavke koje su prethodno registrirane u [Memory] pod  (Camera Settings).
<b>SCN</b> (Scene Selection)	Omogućuje vam snimanje uz memorirane postavke ovisno o sceni.
 (Sweep Panorama)	Omogućuje vam snimanje panoramskih slika kombiniranjem više slika.
 (Movie)	Omogućuje vam promjenu postavki snimanja i snimanje videozapisa.



# Funkcije snimanja dostupne za sve načine snimanja

Funkcije koje možete koristiti ovise o odabranom načinu snimanja.

U tablici u nastavku znak ✓ pokazuje dostupne funkcije, a znak – funkcije koje nisu dostupne.

Shoot Mode		Exposure Comp.	Self-timer	Cont. Shooting	Face Detection	Smile Shutter	Auto Obj. Framing
<b>AUTO</b>		–	✓	✓	✓	✓	✓
SCN		–	✓	–	✓	✓	✓
		–	–	✓	✓	✓	–
		–	✓	–	✓	✓	✓
		–	✓	–	–	–	✓
		–	✓	–	–	–	✓
		–	✓	–	–	–	✓
		–	–	–	✓	–	–
		–	✓	–	✓	✓	✓
		–	–	–	✓	–	–
		✓	–	–	–	–	–
P		✓	✓	✓	✓	✓	✓
A		✓	✓	✓	✓	✓	✓
S		✓	✓	✓	✓	✓	✓
M		–*	✓	✓	✓	✓	✓
		✓*	–	–	✓	–	–

\* Kada je način snimanja postavljen na M, ekspoziciju možete podesiti samo ako je [ISO] postavljena na [ISO AUTO].

# Korištenje različitih funkcija

Ovaj priručnik ukratko vas upoznaje s korištenjem fotoaparata i popisom funkcija. Više informacija o fotoaparatu potražite u „Priručnik” (str. 2), gdje se nalaze detaljne upute za mnoge funkcije.

## Creative Style

Željenu vrstu obrade slike možete odabrati između 13 stilova, a možete također podesiti kontrast, zasićenje i oštrinu svake stavke [Creative Style].

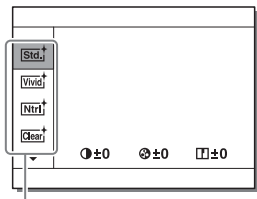
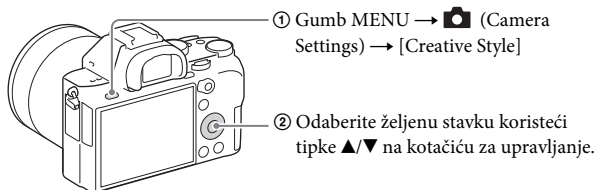

Stavka [Creative Style]

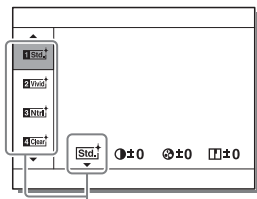

[Style Box]

Možete fino prilagoditi postavku i spremiti podešenu postavku.

## DRO/Auto HDR

Korištenjem funkcije [DRO/Auto HDR] možete snimiti različito gradiranje kontrasta slike.

[D-Range Opt.]: Podjelom slike na mala područja fotoapararat analizira kontrast svjetla i sjene između objekta i pozadine i stvara sliku optimalne svjetline i gradacije.

[Auto HDR]: Snimanjem tri slike različite ekspozicije te zatim preklapanjem slike pravilne ekspozicije, svijetla područja podekspozicionirane slike i tamna područja nadekspozicionirane slike stvaraju jednu sliku bogate gradacije.

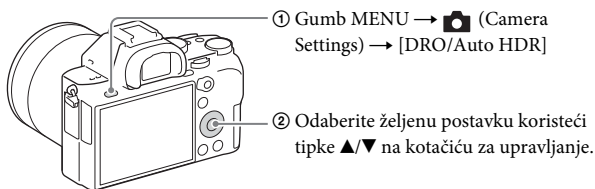

## File Format

**Gumb MENU → [Camera Settings] → [File Format] →  
Odaberite željeni način.**

<b>XAVC S</b>	Snima XAVC S videozapise (24p*/30p/25p/60p/50p). Ovaj format podržava više brzine prijenosa u bitovima od AVCHD ili MP4. Audio: LPCM * Samo za modele kompatibilne sa standardom 1080 60i.
<b>AVCHD</b>	Snima AVCHD videozapise (60i/50i/24p/25p/60p/50p). Ovaj format datoteke pogodan je za gledanje videozapisa na TV-u visoke rezolucije. Možete izraditi Blu-ray Disc, AVCHD disk za snimanje ili DVD-Video disk s pomoću softvera PlayMemories Home. Audio: Dolby Digital
<b>MP4</b>	Snima MP4 (AVC) videozapise. Ovaj je format prikladan za web-učitavanja, privitke e-pošte itd. Audio: AAC

**Napomene**

- Kada snimate s [File Format] postavite na [XAVC S], potrebna je SDXC memorijska kartica (64 GB ili više i klase 10 ili brže) (str. 49).
- Ne možete izraditi disk korištenjem softvera PlayMemories Home ako je videozapis snimljen s [File Format] postavljenim na [XAVC S] ili [MP4].

**Record Setting**

Što je veća brzina prijenosa, to je viša kvaliteta slike.

**GumbMENU** → **📷 (Camera Settings)** → **[File Format] Record Setting** →  
**Odaberite željeni način.**

Kada je [File Format] postavljena na [XAVC S]

Record Setting	Brzina prijenosa u bitovima	Opis
60p 50M 50p 50M	Pribl. 50 Mbps (pros.)	Snima videozapise velike kvalitete slike pri rezol. 1920 × 1080 (60p/50p).
30p 50M 25p 50M	Pribl. 50 Mbps (pros.)	Snima videozapise velike kvalitete slike pri rezol. 1920 × 1080 (30p/25p).
24p 50M*	Pribl. 50 Mbps (pros.)	Snima videozapise velike kvalitete slike pri rezol. 1920 × 1080 (24p). To stvara atmosferu kao u kinu.

\* Samo za modele kompatibilne sa standardom 1080 60i.

Kada je [File Format] postavljena na [AVCHD]

Record Setting	Brzina prijenosa u bitovima	Opis
60i 24M(FX) 50i 24M(FX)	Pribl. 24 Mbps (max.)	Snima videozapise velike kvalitete slike pri rezol. 1920 × 1080 (60i/50i).
60i 17M(FH) 50i 17M(FH)	Pribl. 17 Mbps (pros.)	Snima videozapise standardne kvalitete slike pri rezol. 1920 × 1080 (60i/50i).
60p 28M(PS) 50p 28M(PS)	Pribl. 28 Mbps (max.)	Snima videozapise velike kvalitete slike pri rezol. 1920 × 1080 (60p/50p).
24p 24M(FX) 25p 24M(FX)	Pribl. 24 Mbps (max.)	Snima videozapise velike kvalitete slike pri rezol. 1920 × 1080 (24p/25p). To stvara atmosferu kao u kinu.
24p 17M(FH) 25p 17M(FH)	Pribl. 17 Mbps (pros.)	Snima videozapise velike kvalitete slike pri rezol. od 1920 × 1080 (24p/25p). To stvara atmosferu kao u kinu.

**Kada je [  File Format] postavljena na [MP4]**

Record Setting	Brzina prijenosa u bitovima	Opis
1440×1080 12M	Pribl. 12 Mbps (pros.)	Snima videozapise pri rezol. od 1440 × 1080.
VGA 3M	Pribl. 3 Mbps (pros.)	Snima videozapise veličine VGA.

**Napomene**

- Videozapise snimljene korištenjem postavke [60p 28M(PS)]/[50p 28M(PS)]/[60i 24M(FX)]/[50i 24M(FX)]/[24p 24M(FX)]/[25p 24M(FX)] pod [  Record Setting] konvertira softver PlayMemories Home kako bi stvorio snimljeni disk u formatu AVCHD. Ta konverzija može potrajati dulje vrijeme. Također, ne možete stvoriti disk u izvornoj kvaliteti slike. Ako želite zadržati izvornu kvalitetu slike, pohranite filmove na Blu-ray disk.
- Za reprodukciju videozapisa formata 24p/25p na TV-u, TV mora biti kompatibilan s formatima 24p/25p. Ako TV nije kompatibilan s formatom 24p/25p, videozapisi formata 24p/25p reproducirat će se kao videozapisi formata 60i/50i.
- Možete snimati slike u formatu Super 35 mm kada je [APS-C Size Capture] postavljena na [On] (str. 36).

**Prilagođavanje kvalitete slike (Picture Profile)**

Pri snimanju videozapisa možete promijeniti postavke, primjerice boju i nijansu.

Postavke kvalitete slike za različite uvjete snimanja spremljene su od [PP1] do [PP7] kao zadane postavke videozapisa.

**Gumb MENU** →  (Camera Settings) → [Picture Profile] → **Odaberite željenu postavku.**

Pojedinosti o [Picture Profile] potražite u „Priručnik” (str. 2).

**Postavlja vremenski kod (TC/UB Settings)**

Fotoaparat snima videozapise zajedno s podatkom o vremenu poput vremenskog koda i korisničkog bita.





**Gumb MENU** →  (Setup) → [TC/UB Settings] → **Odaberite željenu postavku.**

Pojedinosti o [TC/UB Settings] potražite u „Priručnik” (str. 2).

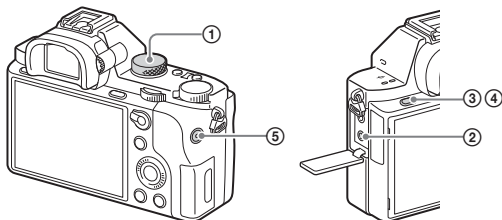
## Postavke zvuka za snimanje videozapisa

Osim postavki za HD kvalitetu videozapisa, moraju se postaviti i sljedeće stavke: [Audio Rec Level], [Audio Level Display] i [Audio Out Timing].



- ① Kotačić za odabir načina postavite na  (Movie).
- ② Priključak  (za slušalice)
  - Kada koristite slušalice, možete postaviti kompenzaciju jeke s pomoću [Audio Out Timing].
- ③ Gumb MENU →  (Camera Settings) → [Audio Rec Level]
- ④ Gumb MENU →  (Custom Settings) → [Audio Level Display]

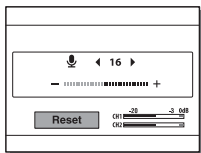

- Razinu snimanja zvuka možete prilagoditi dok pratite mjerač razine.

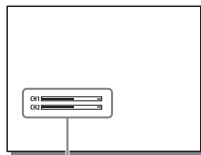

[Audio Level Display]

- Razinu zvuka možete prikazati na zaslonu odabirom opcije [On] u izborniku.
- ⑤ Pritisnite gumb MOVIE (videozapis) za početak ili završetak snimanja.

## Funkcije reprodukcije

Odgovarajuće funkcije za reprodukciju su sljedeće:

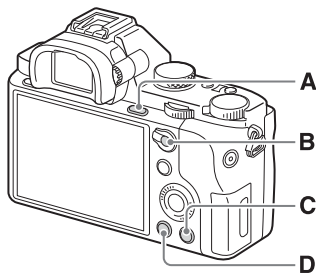

- A** Povećava ili smanjuje slike.
- Okrenite kotačić za upravljanje kako biste povećali ili smanjili sliku. Okrenite prednji ili stražnji kotačić kako biste prebacili na sljedeću/prethodnu sliku.
- B** Zaslom indeks slika
- Možete odabrati broj slika za prikazivanje: Gumb MENU → (Playback) → [Image Index]
- C** Briše nepotrebne slike.
- D** Mijenja na zaslon za reprodukciju.



# Upotreba funkcija Wi-Fi i NFC jednim dodirom

Pomoću funkcija Wi-Fi i NFC jednim dodirom na fotoaparatu možete izvesti sljedeće radnje.

Spremanje slika na računalo.



Prijenos slika s fotoaparata na pametni telefon.



Upotreba pametnog telefona kao daljinskog upravljača za fotoaparata.



Prikaz fotografija na TV-u.



Detalje o funkcijama Wi-Fi i NFC One-touch potražite u priloženom dokumentu pod naslovom „Vodič za Wi-Fi vezu/povezivanje jednim dodirom (NFC)” ili u „Priručniku” (str. 2).



## Povezivanje fotoaparata s bežičnom pristupnom točkom

Povežite fotoaparat s bežičnom pristupnom točkom. Prije pokretanja postupka provjerite imate li SSID (naziv pristupne točke) i lozinku za bežičnu pristupnu točku.

**1** Gumb MENU →  (Wireless) → [Access Point Set.]

**2** Koristite ▲/▼ na kotačiću za upravljanje za odabir pristupne točke s kojom se želite povezati. Pritisnite ● na sredini kotačića za upravljanje i unesite lozinku ako je uz bežičnu pristupnu točku prikazana ikona ključa, a zatim odaberite [OK].

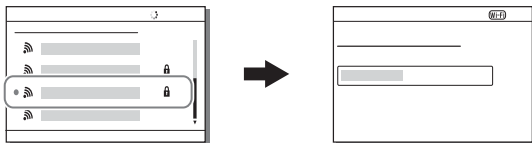

### Napomene

- Ako veza nije uspostavljena, pogledajte upute za rad za bežičnu pristupnu točku ili se obratite administratoru pristupne točke.
- Kako biste spremili slike na računalo, instalirajte sljedeći namjenski softver na računalo.

Ako upotrebljavate sustav Windows: PlayMemories Home

<http://www.sony.net/pm/>

Ako koristite sustav Mac: Bežični automatski uvoz

<http://www.sony.co.jp/imsoft/Mac/>

# Dodavanje aplikacija fotoaparatu (preuzimanje aplikacija)

Fotoaparatu možete dodati željene funkcije povezivanjem putem interneta s web-mjestom za preuzimanje aplikacije (PlayMemories Camera Apps). Npr., dostupne su sljedeće funkcije:

- Možete upotrebljavati razne efekte za snimanje slika.
- Možete prenositi slike na mrežne usluge izravno s fotoaparata.

## Preuzimanje aplikacija

### 1 Idite na web-mjesto za preuzimanje aplikacije.

<http://www.sony.net/pmca/>

### 2 Slijedite upute na zaslonu i stvorite račun usluge.

- Ako imate račun, prijavite se na web-mjesto za preuzimanje aplikacije.

### 3 Odaberite željenu aplikaciju i preuzmite je na fotoaparat prema uputama na zaslonu.

① Na USB priključnicu računala

② Micro USB kabel  
(priloženo)

③ Multi/Micro  
USB Terminal

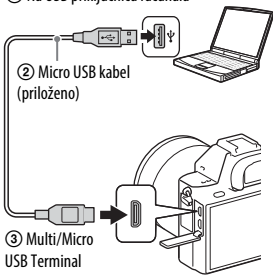



#### Napomene

- Funkcija preuzimanja aplikacije nije dostupna u svim državama i regijama. Pojedini potražite na gore navedenom web-mjestu za preuzimanje aplikacije.

## Postupak za izravno preuzimanje aplikacija pomoću funkcije Wi-Fi na fotoaparatu

Aplikacije možete preuzeti pomoću funkcije Wi-Fi bez spajanja s računalom.



Odaberite gumb MENU →  (Application) → [Application List] →  (PlayMemories Camera Apps) pa slijedite upute na zaslonu za preuzimanje aplikacija.

Najprije stvorite račun usluge.

Odaberite gumb MENU →  (Wireless) → [Access Point Set.] → pristupna točka s kojom se povezuje → promijenite [IP Address Setting] na [Auto] ako je postavljeno na [Manual].

## Pokretanje aplikacije

### 1 Gumb MENU → (Application) → [Application List] → Odaberite željene aplikacije za pokretanje.

- Možete upotrijebiti izbornik [One-touch(NFC)] za instaliranje funkcija jednog dodira NFC i pozivanje aplikacija prislanjanjem pametnog telefona na oznaku  na fotoaparatu. Prije upotrebe funkcija jednog dodira NFC postavite aplikacije koje želite pozivati pomoću sljedećih postupaka:
  - Gumb MENU →  (Wireless) 1 → [One-touch(NFC)] → željene aplikacije
  - Kada se prikaže zaslon snimanja na fotoaparatu, dodirnite fotoaparat pametnim telefonom.
  - Funkcija „Smart Remote Embedded” dodijeljena je gumbu [One-touch(NFC)] prema zadanim postavkama.

# Upotreba softvera

Pomoću sljedećih aplikacija optimizirajte upotrebu slika snimljenih fotoaparatom.

- Image Data Converter
- PlayMemories Home
- Remote Camera Control

Za pojedinosti o instalaciji pogledajte stranice od 77 do 80.

## Zahtjevi sustava

Zahtjeve sustava za softver možete pronaći na sljedećoj URL adresi:  
<http://www.sony.net/pcenv/>



## Upotreba programa Image Data Converter

Pomoću programa Image Data Converter možete učiniti sljedeće:

- Možete reproducirati i uređivati slike snimljene u formatu RAW uz različita ispravljanja, primjerice tonske krivulje ili oštine.
- Možete prilagoditi slike balansom bijele boje, ekspozicijom i [Creative Style] i sl.
- Možete spremiti slike koje su prikazane i uređene na računalu. Sliku možete spremiti u formatu RAW ili u standardnom formatu datoteke.
- Možete prikazati i usporediti slike formata RAW i JPEG snimljene tim fotoaparatom.
- Slikama možete dodijeliti 5 ocjena.
- Možete primijeniti oznake u boji.

Za upotrebu programa Image Data Converter pogledajte Pomoć. Kliknite [Start] → [All Programs] → [Image Data Converter] → [Pomoć] → [Image Data Converter Ver.4].

Stranica podrške za Image Data Converter (samo na engleskom)  
<http://www.sony.co.jp/ids-se/>

## Instaliranje programa Image Data Converter

### 1 Preuzmite softver na sljedećoj URL adresi i instalirajte ga na računalo.

#### Windows:

<http://www.sony.co.jp/imsoft/Win/>

#### Mac:

<http://www.sony.co.jp/imsoft/Mac/>

#### Napomene

- Prijavite se kao administrator.

## Korištenje programa PlayMemories Home

Softver PlayMemories Home omogućuje uvoz fotografija i videozapisa na računalo i njihovu upotrebu. PlayMemories Home je potreban za uvoz XAVC S ili AVCHD videozapisa na računalo.



Uvoz slika s fotoaparata



Reprodukcija uvezenih slika



Dijeljenje slika na servisu  
PlayMemories Online™



Za sustav Windows dostupne su i sljedeće funkcije:



Prikaz slika  
u kalendaru



Stvaranje  
diskova  
s videozapisima



Prijenos slika na  
mrežne usluge

- Softver Image Data Converter ili Remote Camera Control i sl. možete preuzeti na sljedeći način: spojite fotoaparat s računalom → pokrenite PlayMemories Home → kliknite [Notifications].

## Napomene

- Za instalaciju softvera PlayMemories Home potrebna je internetska veza
- Za upotrebu softvera PlayMemories Home ili drugih mrežnih usluga potrebna je internetska veza. PlayMemories Home ili druge mrežne usluge nisu dostupne u svim državama ili regijama.
- Softver za sustav Mac potražite na sljedećoj URL adresi:  
<http://www.sony.co.jp/imsoft/Mac/>
- Ako je na vašem računalu instaliran softver PMB (Picture Motion Browser), isporučen uz modele plasirane na tržište prije 2011., preko njega će se tijekom instalacije instalirati softver PlayMemories Home. Upotrijebite PlayMemories Home, nasljednika softvera PMB.
- Videozapise snimljene upotrebom postavke [60p 28M(PS)]/[50p 28M(PS)], [60i 24M(FX)]/[50i 24M(FX)] ili [24p 24M(FX)]/[25p 24M(FX)] pod [Record Setting] konvertira softver PlayMemories Home kako bi stvorio snimljeni disk u formatu AVCHD. Ta konverzija može potrajati dulje vrijeme. Također, ne možete stvoriti disk s izvornom kvalitetom slike. Ako želite zadržati izvornu kvalitetu slike, pohranite filmove na Blu-ray disk.

## Instaliranje programa PlayMemories Home

- 1 Pomoću internetskog preglednika na računalu idite na sljedeću URL adresu, a zatim kliknite [Install] → [Run].**

<http://www.sony.net/pm/>

- 2 Slijedite upute na zaslonu kako biste dovršili instalaciju.**

## Upotreba programa Remote Camera Control

Spojite fotoaparat na računalo. Pomoću programa Remote Camera Control možete:

- Postaviti fotoaparat ili snimiti sliku s računala.
- Snimiti sliku izravno na računalo.
- Izvršiti snimanje u intervalima.

Prije korištenja postavite sljedeće: Gumb MENU →  (Setup) → [USB Connection] → [PC Remote]

## Instaliranje softvera Remote Camera Control

**1 Pomoću internetskog preglednika na računalu idite na sljedeću URL adresu.**

**Windows:**

<http://www.sony.co.jp/imsoft/Win/>

**Mac:**

<http://www.sony.co.jp/imsoft/Mac/>

**2 Slijedite upute na zaslonu kako biste preuzeli i instalirali program Remote Camera Control.**

### Napomene

- Za instalaciju softvera Remote Camera Control potrebna je internetska veza.



# Provjera broja slika i vremena snimanja videozapisa

Kada umetnete memorijsku karticu u fotoaparati i postavite glavni prekidač u uključeni položaj ON, broj slika koje je moguće snimiti (ako nastavite snimati s trenutnim postavkama) prikazuje se na zaslonu.

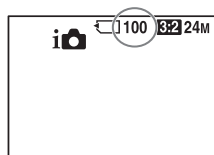

## Napomene

- Kada „0” (broj slika koje se mogu snimiti) zatreperi žuto, memorijska kartica je puna. Zamijenite memorijsku karticu drugom ili izbrišite slike s trenutne memorijske kartice (stranica 39, 63).
- Kada „NO CARD” (broj slika koje se mogu snimiti) zatreperi žuto, to znači da memorijska kartica nije umetnuta. Umetnite memorijsku karticu.

## Broj slika koje se mogu snimiti na memorijsku karticu

U tablici u nastavku prikazan je približan broj slika koje se mogu snimiti na memorijsku karticu formatiranu ovim fotoaparatom. Vrijednosti su definirane testiranjem standardnih memorijskih kartica tvrtke Sony. Vrijednosti se mogu razlikovati ovisno o uvjetima snimanja i vrsti upotrijebljene memorijske kartice.

**Image Size: L: 24M**

**Aspect Ratio: 3:2\***

**Memorijska kartica formatirana ovim fotoaparatom**

**(mjerne jedinice: slike)**

<b>Kapacitet</b>	<b>2 GB</b>	<b>4 GB</b>	<b>8 GB</b>	<b>16 GB</b>	<b>32 GB</b>	<b>64 GB</b>
<b>Veličina</b>						
Standard	280	560	1100	2250	4600	9200
Fine	195	395	800	1600	3200	6400
Extra fine	105	215	435	870	1700	3450
RAW & JPEG	54	105	215	435	870	1750
RAW	74	145	295	600	1200	2400

\* Kada je opcija [Aspect Ratio] postavljen na [16:9], možete snimiti više slika od broja prikazanog u gornjoj tablici (osim kada je odabrana opcija [RAW]).

## Broj slika koje se mogu snimiti upotrebom kompleta baterija

Imajte na umu da se stvarni brojevi mogu razlikovati ovisno o uvjetima upotrebe.

		Trajanje baterije	Broj slika
Snimanje (slike)	Zaslon	—	Pribl. 350 slika
	Tražilo	—	Pribl. 270 slika
Stvarno snimanje (videozapisi)	Zaslon	Pribl. 65 min	—
	Tražilo	Pribl. 60 min	—
Neprekidno snimanje (videozapisi)	Zaslon	Pribl. 100 min	—
	Tražilo	Pribl. 100 min	—
Pregledavanje (fotografije)		Pribl. 280 min	Pribl. 5600 slika

### Napomene

- Gore navedeni broj slika vrijedi kada je komplet baterija potpuno napunjen. Broj slika može se smanjiti ovisno o uvjetima upotrebe.
- Broj slika koje se mogu snimiti vrijedi za snimanje u sljedećim uvjetima:
  - Komplet baterija upotrebljava se pri temperaturi okoline od 25 °C.
  - Koristi se objektiv FE 28-70 mm F3.5-5.6 OSS
  - Koristi se Sony Medij Memory Stick PRO Duo (Mark2) (prodaje se zasebno)
  - Opcija [Viewfinder Bright.] postavljena je na [Manual] [±0].
  - Opcija [Monitor Brightness] postavljena je na [Manual] [±0].
  - Opcija [Display Quality] postavljena je na [Standard].
- Broj za „Snimanje (fotografije)” temelji se na standardu CIPA i vrijedi za snimanje u sljedećim uvjetima:
 

(CIPA: Camera & Imaging Products Association)

  - Opcija DISP postavljena je na [Display All Info.].
  - Opcija [Focus Mode] postavljena je na [AF-S].
  - Jedno snimanje svakih 30 sekundi.
  - Napajanje se uključuje i isključuje jednom nakon svakih deset snimanja.
- Broj minuta za snimanje videozapisa temelji se na standardu CIPA i vrijedi za snimanje u sljedećim uvjetima:
  - Opcija [Record Setting] postavljena je na [60i 17M(FH)]/[50i 17M(FH)].
  - Uobičajeno snimanje videozapisa: Trajanje baterije ovisi o uzastopnom snimanju, zumiranju, stanju pripravnosti snimanja, uključivanju/isključivanju i sl.
  - Neprekidno snimanje videozapisa: Trajanje baterije temelji se na neprekidnom snimanju dok se ne dosegne ograničenje (29 minuta), a zatim se nastavlja ponovnim pritiskom gumba MOVIE. Ostale se funkcije, primjerice zumiranje, ne upotrebljavaju.

## Raspoloživo vrijeme snimanja za videozapis

U tablici u nastavku prikazan je približan broj ukupnog vremena snimanja upotrebom memorijske kartice formatirane ovim fotoaparatom. Vrijeme snimanja XAVC S i AVCHD videozapisa vrijeme je snimanja kada snimate s pomoću opcije [Dual Video REC] postavljene na [Off].

### Memorijska kartica formatirana ovim fotoaparatom (h (sat), min (minuta))

Kapacitet Record Setting	2 GB	4 GB	8 GB	16 GB	32 GB	64 GB
60p 50M/50p 50M	—	—	—	—	—	2 h 35 min
30p 50M/25p 50M	—	—	—	—	—	2 h 35 min
24p 50M*	—	—	—	—	—	2 h 35 min
60i 24M(FX)/ 50i 24M(FX)	10 min	20 min	40 min	1 h 30 min	3 h	6 h
60i 17M(FH)/ 50i 17M(FH)	10 min	30 min	1 h	2 h	4 h 5 min	8 h 15 min
60p 28M(PS)/ 50p 28M(PS)	9 min	15 min	35 min	1 h 15 min	2 h 30 min	5 h 5 min
24p 24M(FX)/ 25p 24M(FX)	10 min	20 min	40 min	1 h 30 min	3 h	6 h
24p 17M(FH)/ 25p 17M(FH)	10 min	30 min	1 h	2 h	4 h	8 h
1440×1080 12M	20 min	40 min	1 h 20 min	2 h 45 min	5 h 30 min	11 h
VGA 3M	1 h 10 min	2 h 25 min	4 h 55 min	10 h	20 h	40 h

\* Samo za modele kompatibilne sa standardom 1080 60i.

- Neprekidno snimanje moguće je otprilike 29 minuta (propisano ograničenje proizvoda).

## Napomene

- Vrijeme snimanja videozapisa razlikuje se jer je fotoaparatus opremljen funkcijom VBR (varijabilna brzina prijenosa) koja automatski prilagođava kvalitetu slike ovisno o sceni koja se snima. Kada snimate objekt koji se brzo kreće, slika je jasnija, ali vrijeme snimanja je kraće jer je potrebno više memorije za snimanje. Vrijeme snimanja ovisi i o uvjetima snimanja, objektu ili postavkama kvalitete/veličine slike.
- Prikazane vrijednosti ne odnose se na vrijeme neprekidnog snimanja.
- Vrijeme snimanja može se razlikovati ovisno o uvjetima snimanja i upotrijebljenoj memorijskoj kartici.
- Za pojedinosti o reprodukciji videozapisa pogledajte stranicu 61.

## Napomene o neprekidnom snimanju videozapisa

- Potrebno je mnogo energije za snimanje videozapisa visoke kvalitete ili neprekidno snimanje upotrebom slikovnog senzora. Stoga će, ako nastavite snimati, temperatura u fotoaparatu, osobito temperatura slikovnog senzora, porasti. U tom slučaju fotoaparatus se automatski isključuje jer visoke temperature utječu na kvalitetu slika ili na unutarnji mehanizam fotoaparata.
- Raspoloživo vrijeme za snimanje videozapisa sljedećih je raspona ako fotoaparatus započne snimanje nakon što je dulje vrijeme bio isključen. (Sljedeće vrijednosti prikazuju neprekidno vrijeme od početka snimanja do prekida snimanja fotoaparata.)

Temperatura okoline	Vrijeme neprekidnog snimanja videozapisa
20 °C	Oko 29 minuta
30 °C	Oko 29 minuta
40 °C	Oko 29 minuta

- Raspoloživo vrijeme za snimanje videozapisa razlikuje se s obzirom na temperaturu ili stanje fotoaparata prije početka snimanja. Ako često izvršavate rekompoziciju ili snimate slike nakon uključivanja napajanja, temperatura u fotoaparatu će porasti i raspoloživo vrijeme snimanja bit će kraće.
- Kada je označena postavka [↓], zaustavite snimanje videozapisa. Temperatura u fotoaparatu porasla je na neprihvatljivu razinu.
- Ako fotoaparatus prestane snimati zbog temperature, ostavite ga na nekoliko minuta s isključenim napajanjem. Počnite snimati nakon što temperatura u fotoaparatu potpuno padne.

- Ako se pridržavate sljedećih uputa, vrijeme snimanja bit će duže.
  - Držite fotoaparat dalje od izravnog sunčevog svjetla.
  - Isključite fotoaparat kada se ne upotrebljava.
- Maksimalno vrijeme neprekidnog snimanja iznosi 29 minuta.
- Maksimalna veličina datoteke videozapisa je oko 2 GB, kada je opcija [File Format] postavljena na [AVCHD]. Kada je veličina datoteke oko 2GB, automatski se stvara nova datoteka videozapisa.

# Specifikacije

## Fotoaparati

### [Sustav]

Vrsta fotoaparata: Digitalni fotoaparati s izmjenjivim objektivom  
Objektiv: Objektiv Sony E-mount

### [Slikovni senzor]

Format slike:  
35 mm pune veličine (35,8 mm × 23,9 mm), slikovni senzor CMOS  
Efektivni broj piksela fotoaparata:  
pribl. 24 300 000 piksela  
Ukupan broj piksela fotoaparata:  
pribl. 24 700 000 piksela

### [SteadyShot]

Sustav: Ugrađeni senzor pomaka sustava stabilizacije slike

### [Zaštita od prašine]

Sustav: Zaštitni premaz na slikovnom senzoru i mehanizmu pomaka slikovnog senzora

### [Sustav automatskog fokusiranja]

Sustav: sustav otkrivanja faza/sustav otkrivanja kontrasta  
Raspon osjetljivosti: -1 EV do +20 EV (pri ISO osjetljivosti 100 ekvivalentno objektivu F2.0)  
AF osvjetlivač: pribl. 0,3 m do 3 m (prilikom upotrebe objektivu FE 28-70 mm F3.5-5.6 OSS)

### [Elektroničko tražilo]

Vrsta: elektroničko tražilo  
Ukupan broj točaka: 2 359 296 točaka  
Pokrivanje kadra: 100%  
Povećanje: pribl.  $0,71 \times s$  objektivom 50 mm na beskonačno,  $-1 m^{-1}$   
Udaljenost oka od okulara: pribl. 27 mm od okulara, 22 mm od okvira okulara na  $-1 m^{-1}$  (usklađeno sa standardom CIPA)  
Prilagodba dioptra:  
 $-4,0 m^{-1}$  do  $+3,0 m^{-1}$

### [Monitor]

LCD zaslon: 7,5 cm (vrsta 3.0)  
TFT pogon  
Ukupan broj točaka: 1 228 800 (640 × 4 (RGBW) × 480) točaka

### [Kontrola ekspozicije]

Način mjerenja: Mjerenje s procjenom u 1 200 zona  
Raspon mjerenja: -1 EV do +20 EV (pri ISO osjetljivosti 100 ekvivalentno objektivu F2.0)  
ISO osjetljivost (preporučena razina ekspozicije):  
Slike: ISO 100 do 25 600 (prošireni ISO 50), [ISO AUTO] (ISO 100 do 6 400, može se postaviti maksimum/minimum.)  
Videozapisi: ISO 200 do 25 600 ekvivalent, [ISO AUTO] (ISO 200 do 6 400 ekvivalent, može se postaviti maksimum/minimum.)  
Smanjenje šuma za više kadrova: [ISO AUTO]/ISO 100 do 51 200 (1 EV korak)

Kompenziranje ekspozicije:  $\pm 5,0$  EV  
(mogućnost prebacivanja između  
koraka 1/3 EV i 1/2 EV)

Ako se upotrebljava kotačić  
kompenzacije ekspozicije:  
 $\pm 3,0$  EV (raspon 1/3 EV)

### [Zatvarač]

Vrsta: s elektroničkim upravljanjem,  
okomito-poprečno, žarišna  
ravnina

Raspon brzine:

Fotografije: 1/8 000 sekunde  
do 30 sekundi, BULB

Videozapisi: 1/8 000 sekunde  
do 1/4 sekunde (1/3 EV koraka),



– Uređaj kompatibilan  
s formatom 1080 60i  
do 1/60 sekunde u načinu  
AUTOMATSKI  
(do 1/30 sekunde  
u automatskom načinu  
sporog otvaranja blende)

– Uređaj kompatibilan  
s formatom 1080 50i  
do 1/50 sekunde u načinu  
AUTOMATSKI  
(do 1/25 sekunde  
u automatskom načinu  
sporog otvaranja blende)

Brzina sinkronizacije bljeskalice:  
1/250 sekunde



### [Neprekidno snimanje]

Brzina neprekidnog snimanja:

 Hi : maksimalno 5 slika  
u sekundi/ Lo : maksimalno  
2,5 slike u sekundi

- U našim uvjetima mjerenja.  
Brzina neprekidnog snimanja  
može biti sporija ovisno  
o uvjetima snimanja.

Broj neprekidnih snimki:

 Hi : 50 iznimno dobrih slika/  
 Lo : 69 iznimno dobrih slika

### [Format snimanja]

Format datoteke: Podržava JPEG  
(DCF Ver. 2.0, Exif Ver. 2.3,  
MPF Baseline), RAW (format  
Sony ARW 2.3)

Videozapis (XAVC S formata):  
kompatibilno s formatom  
MPEG-4 AVC/H.264 XAVC S  
ver.1.0

Video: MPEG-4 AVC/H.264  
Audio: LPCM 2 kanala  
(48 kHz 16 bit)

Videozapis (AVCHD formata):  
AVCHD format kompatibilan  
s Ver. 2.0

Video: MPEG-4 AVC/H.264  
Audio: Dolby Digital 2ch,  
opremljen tehnologijom  
Dolby Digital Stereo Creator

- Proizvedeno pod licencom  
tvrtke Dolby Laboratories.

Videozapis (format MP4):

Video: MPEG-4 AVC/H.264  
Audio: MPEG-4 AAC-LC 2ch

**[Mediji za snimanje]**

Medij memory Stick PRO Duo,  
SD kartica

**[Ulazni/izlazni terminali]**

Multi/Micro USB terminal\*:

Hi-Speed USB (USB 2.0)

HDMI: HDMI mikro priključak  
vrste D

Terminal  (za mikrofoni): stereo  
mini utikač od  $\varnothing$  3,5 mm

Priključak  (za slušalice) stereo  
mini utikač od  $\varnothing$  3,5 mm

\* Podržava uređaje kompatibilne  
s Micro USB-om.

**[Napajanje, općenito]**

Komplet baterija: komplet baterija  
s mogućnošću ponovnog  
punjenja NP-FW50

**[Potrošnja energije (tijekom snimanja)]**

Pri korištenju objektiva FE 28-70 mm  
F3.5-5.6 OSS\*

Kada koristite tražilo:  
pribl. 3,5 W

Kada koristite monitor:  
pribl. 2,6 W

\* Isporučuje se uz ILCE-7M2K.

**[Ostalo]**

Exif ispis: Kompatibilno

DPOF: Kompatibilno

Sukladnost ISPISA slike III:  
Kompatibilno

Dimenzije: 126,9 mm × 95,7 mm ×  
59,7 mm (Š/V/D, uključujući  
izbočine)

Težina:

Pribl. 599 g (s baterijom  
i medijem Memory

Stick PRO Duo)

Pribl. 556 g (samo kućište)

Radna temperatura: od 0 °C do 40 °C

**[Bežični LAN]**

Podržani format: IEEE 802.11 b/g/n

Frekvencijski pojas: Širina pojasa:  
2,4 GHz

Sigurnost: WEP/WPA-PSK/  
WPA2-PSK

Način povezivanja: WPS (Wi-Fi  
Protected Setup)/ručni

Način pristupa: infrastrukturni način

NFC: usklađeno s oznakom  
NFC Forum Type 3 Tag

Broj modela WW328278



## Adapter izmjenične struje AC-UD10/AC-UUD11

Preduvjeti napajanja: AC 100 V do  
240 V, 50 Hz / 60 Hz, 70 mA  
Izlazni napon: 5 V istosmjerne struje,  
1,5 A

## Komplet baterija s mogućnošću ponovnog punjenja NP-FW50

Vrsta baterije: Litij-ionska baterija  
Maksimalan napon:  
8,4 V istosmjerne struje  
Nazivni napon:  
7,2 V istosmjerne struje  
Maksimalan napon punjenja:  
8,4 V istosmjerne struje  
Maksimalna jakost struje pri  
punjenju: 1,02 A  
Kapacitet: uobičajeno 7,7 Wh  
(1 080 mAh)  
Minimalno: 7,3 Wh (1 020 mAh)

## Objektiv FE 28-70 mm F3.5-5.6 OSS (isporučuje se uz ILCE-7M2K)

Žarišna duljina: 28 mm – 70 mm  
Skupine/elementi objektiv: 8–9  
Vidni kut: 75° – 34°  
Minimalni fokus\* 0,3 m – 0,45 m  
Maksimalno povećanje: 0.19×  
Minimalni otvor blende: f/22 – f/36  
Promjer filtra: 55 mm  
Mjere (maks. promjer × visina):  
Pribl. 72,5 mm × 83 mm  
Težina: Pribl. 295 g  
SteadyShot: Dostupno  
\* Minimalni fokus najkraća je  
udaljenost od slikovnog senzora  
do objekta.

Dizajn i specifikacije podložni su  
promjenama bez prethodne najave.

### O kompatibilnosti slikovnih podataka

- Ovaj je fotoaparat usklađen s univerzalnim standardom DCF (Design rule for Camera File system) koji je ustanovilo udruženje JEITA (Japan Electronics and Information Technology Industries Association).
- Ne možemo jamčiti reprodukciju slika snimljenih fotoaparatom na drugoj opremi ni reprodukciju slika snimljenih ili uređenih drugom opremom na fotoaparatu.

## Zaštitni znaci

- Memory Stick i  zaštitni su znaci ili registrirani zaštitni znaci tvrtke Sony Corporation.
- XAVC S i  registrirani su zaštitni znaci tvrtke Sony Corporation.
- „AVCHD Progressive” i logotip „AVCHD Progressive” zaštitni su znaci tvrtki Panasonic Corporation i Sony Corporation.
- Dolby i simbol dvostrukog D zaštitni su znaci tvrtke Dolby Laboratories.
- Pojam HDMI i HDMI High-Definition Multimedia Interface te logotip HDMI zaštitni su znaci ili registrirani zaštitni znaci tvrtke HDMI Licensing LLC u Sjedinjenim Američkim Državama i drugim državama.
- Windows je registrirani zaštitni znak ili zaštitni znak tvrtke Microsoft Corporation u Sjedinjenim Američkim Državama i drugim državama.
- Mac je registrirani zaštitni znak ili zaštitni znak tvrtke Apple Inc. u Sjedinjenim Američkim Državama i drugim državama.
- iOS registrirani je zaštitni znak tvrtke Cisco Systems, Inc.
- iPhone i iPad registrirani su zaštitni znaci tvrtke Apple Inc. u Sjedinjenim Državama i drugim državama.
- Logotip SDXC zaštitni je znak tvrtke SD-3C, LLC.
- Android i Google Play zaštitni su znaci tvrtke Google Inc..
- Wi-Fi, logotip Wi-Fi i Wi-Fi PROTECTED SET-UP registrirani su zaštitni znaci tvrtke Wi-Fi Alliance.

- N Mark je zaštitni znak ili registrirani zaštitni znak tvrtke NFC Forum, Inc. u Sjedinjenim Američkim Državama i drugim državama.
- DLNA i DLNA CERTIFIED zaštitni su znaci tvrtke Digital Living Network Alliance.
- Facebook i logotip „f” zaštitni su znaci ili registrirani zaštitni znaci tvrtke Facebook, Inc.
- YouTube i logotip YouTube zaštitni su znaci ili registrirani zaštitni znaci tvrtke Google Inc.
- Eye-Fi je zaštitni znak tvrtke Eye-Fi, Inc.
- Osim toga, nazivi sustava i proizvoda upotrijebljeni u ovom priručniku općenito su zaštitni znaci ili registrirani zaštitni znaci odgovarajućih razvojnih programera ili proizvođača. Međutim, oznake <sup>TM</sup> ili ® ne upotrebljavaju se u svim slučajevima u ovom priručniku.



Dodatne informacije o ovom proizvodu i odgovore na često postavljena pitanja potražite na našem web-mjestu za korisničku podršku.

<http://www.sony.net/>





<http://www.sony.net/SonyInfo/Support/>



4564359420