

Мулти диск плейър

Инструкции за експлоатация

BG

GB
DE
FR
IT
NL

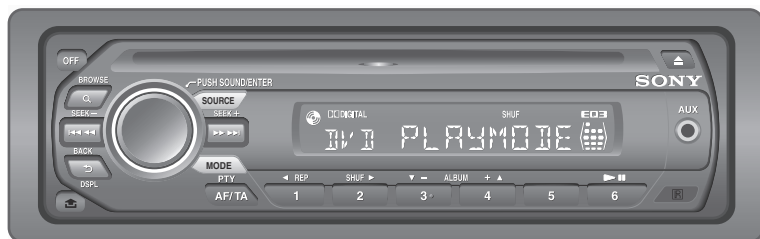

Video CD



MEX-DV900

ПРЕДУПРЕЖДЕНИЕ

За да предотвратите опасността от пожар или токов удар, не излагайте устройството на горещина или влага. За да предотвратите електрически удар, не отваряйте устройството. За сервиз се обръщайте само към квалифициран персонал.

ВНИМАНИЕ

Използването на оптически инструменти с това устройство увеличава опасността за очите. Тъй като лазерният лъч, използван в този CD/DVD плейър е вреден за очите, не се опитвайте да разглобите устройството. За сервиз се обръщайте само към квалифициран персонал.

CLASS 1
LASER PRODUCT

Този етикет се намира от горната страна на шасито.

CAUTION : CLASS 1M VISIBLE/INVISIBLE LASER
RADIATION WHEN OPEN AND INTERLOCKS DEFEATED.
DO NOT VIEW DIRECTLY WITH OPTICAL INSTRUMENTS.

Забелжка за потребители в страните, които попадат под условията на директивите на Европейския съюз

Производителът на този продукт е Sony Corporation, 1-7-1 Konan Minato-ku Tokyo, 108-0075 Япония.

Оторизираният представител за EMC и безопасността на продукта е Sony Deutschland GmbH, Hedelfinger Strasse 61, 70327 Штутгарт, Германия. За всички въпроси, свързани с работата или с гаранцията на продукта, моля, обръщайте се към адресите, указани в отделните ръководства или в гаранционните документи.



Изхвърляне на стари електрически и електронни уреди (Приложимо за страни от Европейския съюз и други европейски страни, използващи система за разделително събиране на отпадьци)

Този символ на устройството или на неговата опаковка показва, че този продукт не трябва да се третира като домашен отпадьк. Вместо това, той трябва да бъде предаден в съответните пунктове за рециклиране на електрически и електронни уреди. Изхвърляйки този продукт на правилното място, вие предотвратявате потенциални негативни последици за околната среда и човешкото здраве, които в противен случай могат да се случат. Рециклирането на материалите ще помогне за запазването на естествените ресурси. За по-подробна информация относно рециклирането на този продукт, моля, свържете се с местния градски офис, службата за изхвърляне на отпадьци или с магазина, от който сте закупили продукта. Приложими аксесоари: Устройство за дистанционно управление



Изхвърляне на използвани батерии (Приложимо за страните от Европейския съюз и други европейски страни, използващи система за разделно събиране на отпадьци)

Този символ на батериите или на тяхната опаковка показва, че този продукт не трябва да се третира като домашен отпадьк. Изхвърлянето на батериите на правилното място ще предотврати потенциални негативни последици за околната среда и човешкото здраве, които могат да се случат в противен случай, при неправилното изхвърляне на продукта. Рециклирането на материалите ще помогне за запазването на естествените ресурси. В случай, че поради мерки за безопасност или интегритет на данните продуктът трябва постоянно да бъде свързан с батерията, то отстраняването на батерията от устройството трябва да се извършва единствено в квалифициран сервиз. За да се уверите, че батерията ще бъде правилно изхвърлена, предайте устройството, когато животът му изтече, в правилния събирателен пункт за рециклиране на електрическо и електронно оборудване. Относно всички други видове батерии, моля, прегледайте частта относно безопасното сваляне на батериите от продукта. Предайте продукта в правилния събирателен пункт за рециклиране на батерии. За по-подробна информация относно рециклирането на този продукт, моля, свържете се с местния градски офис, службата за изхвърляне на отпадьци или с магазина, от който сте закупили продукта.

Предупреждение, ако вашият ключ за запалване на вашия автомобил няма АСС позиция

Уверете се, че сте задали функцията за автоматично изключване (стр. 41).

Устройството ще се изключи напълно и автоматично в зададеното време след като бъде изключено; това ще предотврати изразходване на акумулатора.

Ако не сте задали функцията за автоматично изключване, всеки път, когато изключвате запалването на автомобила, натиснете и задържайте – на устройството, докато дисплеят изчезне.

За да отмените режимът на демонстрация (DEMO), вижте стр. 41.

Безопасност

- Съобразявайте се със Закона за движение по пътищата във вашата страна.
- Заради вашата безопасност мониторът, свързан с VIDEO OUT, ще се изключи автоматично, ако ръчната спирачка не е дръпната.

Предотвратяване на катастрофи

Картина и функция караоке са възможни само след като сте паркирали абтомобила и сте дръпнали ръчната спирачка.

Ако автомобилът започне да се движи по време на видео възпроизвеждане, картината от VIDEO OUT автоматично изчезва след извеждането на долните предупреждения.

Картината на екрана се изключва, режимът караоке – също, но аудио източникът продължава да се чува.



Video blocked for your safety.

Не работете с устройството и не гледайте монитора по време на шофиране.

Добре дошли!	6
Защита на авторски права.....	7
Възпроизвеждани дискове и символи, използвани в това ръководство.....	8
Местоположение и функции на контролните бутони	10
Основно устройство	10
Картово дистанционно управление RM-X168.....	12

Подготовка за експлоатация

Инсталиране на устройството и на допълнителния монитор	14
Нулиране на устройството	14
Подготовка на картовото дистанционно управление	14
Сваляне на предния панел.....	15
Поставяне на предния панел.....	15

Основни операции

Възпроизвеждане на видео дискове	16
Възпроизвеждане на аудио дискове.....	18
Слушане на радио	20

Допълнителни функции – Дискове

Възпроизвеждане на DivX-/ JPEG файлове.....	21
Възпроизвеждане на DivX-видео файлове.....	21
Възпроизвеждане на JPEG файлове	21
Използване на функциите PBC - PBC възпроизвеждане	21
Използване на менюто в режим възпроизвеждане ..	22
Извеждане на информация време/текст на диска ..	24
Конфигуриране на аудио настройките.....	24
Смяна на аудио езика/ формата	25
Проверка на формата на програмата	25
Настройка на изходното аудио ниво – DVD ниво.....	26
Увеличаване на картината.....	26
Настройка на качеството на картината – Picture EQ	27
Персонална настройка на качеството на картината	27
Заклучване на дискове - Родителски контрол	28
Активиране на родителския контрол	28
Промяна на областта и рейтинга на филма.....	28

Повторно и разбъркано възпроизвеждане.....	29
Възпроизвеждане с директно търсене.....	30
Списък с тракове/ изображения/ видео файлове – Quick-BrowZer.....	31
Избор на трак/ изображение/ видео файл	31
Избор на вид файл.....	31
Извеждане на информация за аудио диск.....	32

Допълнителни функции – Радио

Запаметяване и приемане на радиостанции	32
Автоматично запаметяване - BTM.....	32
Ръчно запаметяване	32
Приемане на запаметени радиостанции	32
RDS	33
Презлед	33
Настройка на AF и TA.....	33
Избор на RTU	34
Настройка на ST	34

Настройка на звука

Настройка на характеристиките на звука	35
Персонална настройка на кривата на еквилайзера – EQ3	35

Настройки

Визуална настройка.....	36
Основни функции на визуалната настройка ..	36
Настройка на езика за екрана или саундтрака ..	36
Настройка на екрана	36
Персонална настройка	36
Аудио настройка.....	39
Нулиране на всички настройки	39
Системна настройка	40
Основни функции на системната настройка ..	40
Сверяване на часовника.....	43

Използване на допълнително оборудване

Допълнително аудио оборудване	43
-------------------------------------	----

Допълнителна информация

Предпазни мерки	44
Забележки за дисковете.....	44
Ред на възпроизвеждане на MP3/ WMA/ JPEG/ DivX–файлове.....	45
MP3 файлове	46
WMA файлове	46
JPEG файлове.....	46
DivX–файлове	46
Поддръжка.....	46
Изваждане на устройството	47
Спецификации.....	48
Отстраняване на проблеми	49
Индикации за грешка/ Съобщения.....	51
Речник.....	52
Код на езика/ код на областта	53
Индекс.....	54

За инсталиране и свързване вижте приложеното ръководство.

Добре дошли!

Благодарим ви, че купихте този мулти диск плейър на Sony. Преди да започнете да го ползвате, прочетете ръководството обстойно и го запазете за бъдещи справки.

Функции

Вижте съответните страници за повече информация.

DVD, VCD, CD възпроизвеждане

→ стр. 8

Съвместимост с различни формати на диска.

2000MP3, 2000WMA

Могат да се възпроизвеждат до 2000 трака*2, записани на DVD-R DL в MP3/WMA формат.

Мулти-дисково възстановено възпроизвеждане

→ стр. 38

Запаметява кога е спряло възпроизвеждането на общо 5 диска и може да възстанови възпроизвеждането на DVD VIDEO/ VCD дори след като дискът е бил изваден от устройството.

EC3

→ стр. 35

Седем предварително настроени криви на еквлайзера, които могат да бъдат допълнително настроивани чрез 7 отделни честотни ленти.

Picture EC

→ стр. 27

Тонове на картината, които могат да бъдат избирани от предварителни настройки в зависимост от интериора на автомобила/ околната светлина.

FRONT·AUX

→ стр. 43

Позволява свързване с преносимо аудио устройство (аналогова връзка).

REAR·AUX

→ стр. 43

Терминалите AUX AUDIO IN от задната страна позволяват връзка и аудио извеждане от допълнително оборудване, като портативно аудио устройство (аналогова връзка), навигационно устройство, телевизионна тунер кутия и т.н.

* В зависимост от дължината на тракотовете и записаната честота на дискретизация.

Авторски права

Този продукт включва технология за защита на авторските права, защитена от US патенти и други права на интелектуална собственост. Използването на тази технология трябва да бъде разрешено от Macrovision като тя е предназначена за гледане въщи или друго ограничено гледане, освен ако не е разрешено друго от Macrovision. Разглобяването и повторното пресъздаване са забранени..



Произведено по лиценз от
Dolby Laboratories. „Dolby“

и символът double-D са
търговски марки на Dolby Laboratories.



Microsoft, Windows Media и
логото на Windows са
търговски марки или
регистрирани търговски

марки на Microsoft Corporation в
Съединените щати и/или други държави.

„DVD VIDEO“, „DVD-R“, „DVD-RW“,
„DVD+R“ и „DVD+RW“ са търговски
марки.















„DivX“ и „DivX Certified“ са
регистрирани търговски марки
или търговски марки на DivX, Inc.
(само за азиатския модел)

ТОЗИ ПРОДУКТ Е ЛИЦЕНЗИРАН СПОРЕД
ПОРТФОЛИО ЗА ВИЗУАЛЕН ПАТЕНТ
MPEG-4 ЗА ЛИЧНА И НЕТЪРГОВСКА
УПОТРЕБА ЗА ДЕКОДИРАНЕ НА MPEG-4
ВИДЕО ФАЙЛОВЕ, КОИТО СА САМО ЗА
ЛИЧНА УПОТРЕБА НА ПОТРЕБИТЕЛЯ ИЛИ
СА ПОЛУЧЕНИ ОТ ЛИЦЕНЗИРАН
ДОСТАВЧИК. ЗА ВСЯКАКЪВ ДРУГ ВИД
ПОТРЕБЛЕНИЕ НЕ СЕ ДАВА ЛИЦЕНЗ.
ДОПЪЛНИТЕЛНА ИНФОРМАЦИЯ,
ВКЛЮЧИТЕЛНО ТАКАТА ОТНОСНО
ПРОМОЦИОНАЛНИ КАМПАНИИ И
УПОТРЕБА НА ЛИЦЕНЗА МОГАТ ДА БЪДАТ
ПОЛУЧЕНИ ОТ MPEG LA, LLC. ВИЖТЕ
СЛЕДНИЯ ЛИНК:
[HTTP://WWW.MPEGLA.COM](http://www.mpegla.com)

Възпроизведени дискове и символи, използвани в това ръководство

Това устройство може да възпроизвежда различни видео/ аудио дискове. Таблицата по-долу ви показва кои дискове се поддържат от това устройство както и какви функции са възможни за дадения вид диск.

	Символ на диска	Формат на диска	Лого на диска
VIDEO		DVD VIDEO	
		DVD-R* ¹ DVD-R DL* ¹ (Видео режим/ VR режим)	
		DVD-RW* ¹ (Видео режим/ VR режим)	
		DVD+R* ¹ DVD+R DL* ¹	
		DVD+RW* ¹	
		Video CD (Ver. 1.0/1.1/2.0)	 Video CD
AUDIO		Audio CD	
		CD-ROM* ² CD-R* ²	
		CD-RW* ²	

*1 Аудио файлове също могат да бъдат запазвани. За подробности вижте стр. 9.

*2 Видео файлове/ файлове с изображения също могат да бъдат запазвани. За подробности вижте стр. 9.

Забележка

„DVD“ може да бъде използвано в това ръководство като обобщено понятие за DVD VIDEO, DVD-R/DVD-RW и DVD+R/DVD+RW.

Таблицата по-долу показва поддържаните формати на компресия, вида на техните файлове и вида на дискове, на които могат да бъдат съхранявани. Възможните функции се различават в зависимост от формата, независимо от вида на диска. Символите на формата по-долу се появяват до описанието на функциите, възможни с този формат.

Символ на формата	Вид на файла	Вид на диска, на който могат да бъдат съхранявани	
MP3	MP3 audio file	DATA DVDs DVD-ROM DVD-R DVD-R DL DVD-RW DVD+R DVD+R DL DVD+RW	DATA CDs CD-ROM CD-R CD-RW
WMA	WMA audio file		
JPEG	JPEG image file		
DivX	DivX® video file		

Съвет

За подробности по форматите на компресия вижте стр. 46.

Дискове, които не се поддържат от устройството

Следните дискове не могат да бъдат възпроизвеждани с това устройство.

- 8 cm дискове
- 12 cm дискове, които използват само вътрешната 8 cm порция данни (останалото е прозрачно)
- CD-ROM, съдържащ файлове различни от MP3/WMA/JPEG/DivX
- SA-CD
- CD-G
- Photo-CD
- VSD (Video Single Disc)
- DVD-ROM, съдържащ файлове различни от MP3/WMA/JPEG/DivX
- DVD-RAM
- DVD-Audio
- Active-Audio (Data)
- SVCD (Super Video CD)
- CDV
- Дискове, създадени във формат Packet Write
- Дискове в DTS формат

Забележка

Дори съвместими дискове може да се окажат невъзможни за възпроизвеждане с това устройство в зависимост от състоянието на записа.

Регионален код

Регионалната система се използва, за да защити авторските права на софтуера.

Регионалният код се намира от долната страна на устройството и само DVD-та, обозначени със същия регионален код, могат да бъдат възпроизвеждани с това устройство.

DVD-та, обозначени със символа  могат също да бъдат възпроизвеждани

Ако опитате да възпроизведете друго DVD, съобщението „Playback prohibited by region code“ (Възпроизвеждането е забранено от регионален код) ще се появи на екрана на монитора. В зависимост от DVD-то може да няма обозначен регионален код,

въпреки че възпроизвеждането му е забранено от регионалните ограничения.

Регионален код

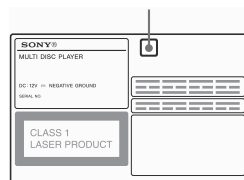

Местоположение и функции на контролните бутони

Основно устройство

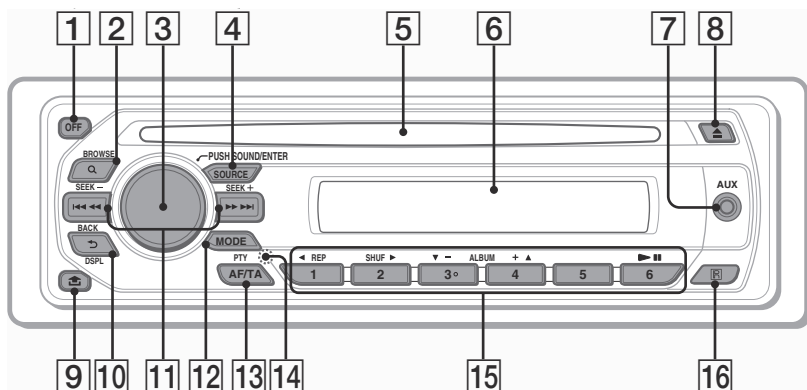

За повече подробности вижте посочените страници.

Инструкциите в ръководството обикновено описват контролните бутони на картовото дистанционно управление. Можете да използвате и контролните бутони на основното устройство, ако те имат същите или подобни имена като тези на картовото дистанционно управление.

- 1 Бутон OFF** 16, 18, 22
To power off/stop the source (press); shut off completely (press and hold).
- 2 Q Бутон – (BROWSE)** 31
За да отидете в режим Quick-BrowZer.*1
- 3 Диск за сила на звука/ SOUND/ ENTER бутон** 26, 31, 32, 35, 40, 43, 44
За да регулирате силата на звука/ зададете настройка (забъртете); за да отворите менюто за звука/ приложите настройка (натиснете).
- 4 Бутон SOURCE** 20, 32, 44
За да включите захранването; за да смените източника (Радио/ Диск/ AUX)
- 5 Вход за диска** 16, 18
За да въведете диска
- 6 Дисплей**
- 7 Входен жак AUX** 43
За да свържете преносимо аудио устройство.
- 8 ▲ Бутон – (изваждане)** 16, 18
За изваждане на диска.
- 9 ▾ Бутон – (освобождение на предния панел)** 15
- 10 ↶ Бутон BACK/DSPL (Назад/Дисплей)** 24, 31, 43
За връщане към предишен екран; за промяна на индикациите на дисплея.
- 11 Бутони SEEK +/-** 17, 19, 20, 21
Диск:
За пропускане на глава/ трек/ сцена/ файл (натиснете);
За бързо превъртане назад/ напред на диск (натиснете и задръжте за кратко);
За бързо превъртане назад/ напред на трек (натиснете и задръжте)*2;
Радио:
За автоматично приемане на радиостанции (натиснете); за ръчно намиране на радиостанции (натиснете и задръжте).
- 12 Бутон MODE** 20, 32, 44
За да изберете радио честота (FM/MW/LW); изберете устройството*3

- 13 Бутони AF (Алтернативни честоти)/ TA (Обяснение за трафик),PTY (Тип програма) 33, 34**
За да настроите AF и TA (натиснете);
изберете PTY (натиснете и задръжте) в RDS.

14 Бутон RESET 14

15 Бутони с цифри

Диск:

- (1) : ◀REP 16, 17, 29
(2) : SHUF ▶ 16, 17, 29
(3)/(4) :ALBUM-/(▼/▲) 16, 17, 19, 21

За да пропуснете албум или панка/ за да преместите курсора (натиснете);
за да пропускате албуми или панки непрекъснато (натиснете и задръжте)

- (6) : ▶|| (възпроизвеждане/ пауза) 16, 17, 18, 19, 21

За начало/ пауза при възпроизвеждане

Радио:

За приемане на запазени радиостанции (натиснете); за запазване на радиостанции (натиснете и задръжте).

16 Рецептор за картовото дистанционно управление

*1 Когато се възпроизвежда CD/ MP3/ WMA/ JPEG/ DivX

*2 Операциите са различни в зависимост от диска (стр. 17, 19).

*3 Когато използвате две допълнителни устройства.

Картово дистанционно управление RM-X168

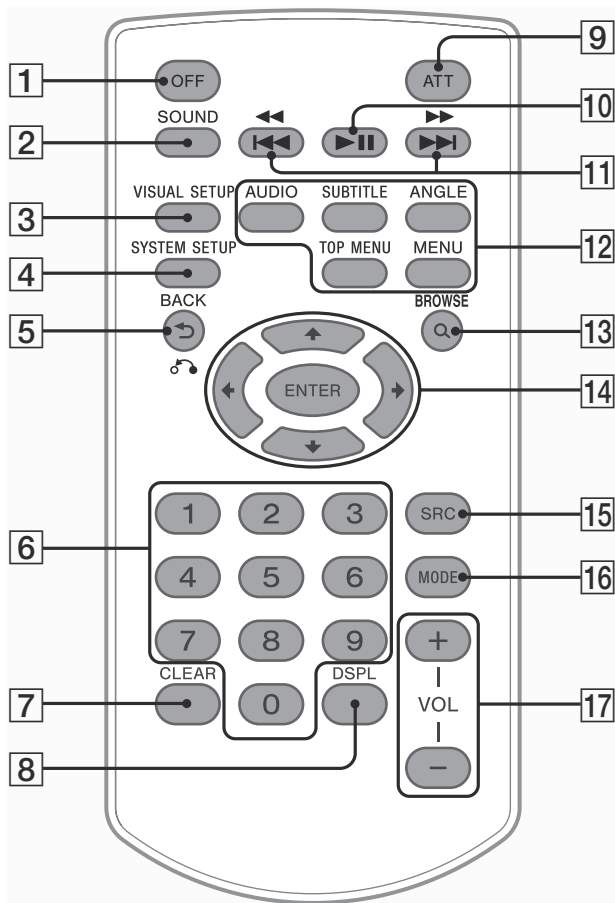

За повече информация вижте посочените страници.
Махнете изолиращия филм преди употреба (стр. 14).

1 Бутон OFF 16, 18, 22

За да изключите захранването; за да спрете източника (натиснете); за да изключите напълно (натиснете и задържете).

2 Бутон SOUND 35

За да отворите менюто за звука.

3 Бутон VISUAL SETUP 22, 25, 26, 27, 28, 30, 31, 36

За да отворите режима на възпроизвеждане/ менюто с визуална настройка

4 Бутон SYSTEM SETUP 26, 32, 40, 43, 44

За да отворите менюто за системна настройка

5 ↶ (BACK)/↷ бутон 22, 23, 28, 29, 36

За да се върнете на предишния дисплей; за да се върнете в менюто на VCD*1.

- 6 Бутони с цифри** 16, 17, 22, 23, 28, 29, 30, 31, 32

Диск:

За да намерите заглавие/ глава/ трак.

Радио:

За приемане на запазени радиостанции (натиснете); за запазване на радиостанции (натиснете и задържете).

- 7 Бутон CLEAR** 28, 31

За да изтриете въведен номер

- 8 Бутон DSPL (Дисплей)** 24, 43

За промяна на индикациите на дисплея.

- 9 Бутон ATT (Attenuate)**

За намаляване на звука (за да отмените, натиснете отново).

- 10 Бутон ►|| (Възпроизвеждане/ Пауза)**

16, 17, 18, 19, 21

За начало/ пауза при възпроизвеждане.

- 11 ◀◀◀/▶▶▶ бутони** 17, 19, 20, 21

Диск:

За пропускане на глава/ трак/ сцена/ файл (натиснете);

За бързо превъртане назад/ напред на диск (натиснете и задържете за кратко);

За бързо превъртане назад/ напред на трак (натиснете и задържете)*2;

Радио:

За автоматично приемане на радиостанции (натиснете); за ръчно намиране на радиостанции (натиснете и задържете).

- 12 Бутони с настройка при DVD възпроизвеждане**

(AUDIO): 17, 25

За да смените аудио езика/ формата. (За VCD/ CD/ MP3/ WMA - за смяна на аудио канала).

(SUBTITLE) : 17

За да смените езика на субтитрите.

(ANGLE) : 17

За да смените ракурса (ъгъла на гледане).

(TOP MENU) : 17

За да отворите топ менюто на DVD.

(MENU) : 17

За да отворите менюто на диска.

- 13 Q Бутон (BROWSE)** 31

За да влезете в режим Quick-BrowZer.*3

- 14 ◀/↑/↓/▶ (Курсор)/ ENTER**

За да преместите курсора и да приложите настройка.

- 15 Бутон SRC (Източник)** 20, 32, 44

За да включите захранването; за да смените източника (Радио/ Диск/ AUX)

- 16 Бутон MODE** 20, 32, 44

За да изберете радио честота (FM/AM); за да изберете устройството*4

- 17 Бутони VOL+/- (Сила на звука)**

За регулиране силата на звука.

*1 Когато възпроизвеждате във функция PBC.

*2 Операциите са различни в зависимост от диска (стр. 17, 19)

*3 Когато се възпроизвежда CD/ MP3/ WMA/ JPEG/ DivX.

*4 Когато са свързани две допълнителни устройства

Забележка

Ако устройството бъде изключено и дисплеят изчезне, не можете да работите с картовото дистанционно управление, освен ако не натиснете (SOURCE) на устройството или първо не заредите диск, за да включите устройството.

Съвет

За подробности относно смяната на батерията, вижте "Смяна на литиевата батерия на картовото дистанционно управление" на стр. 46.

Подготовка за експлоатация

Инсталиране на устройството и на допълнителния монитор

Най-напред инсталирайте и свържете устройството и допълнителния монитор. Това устройство може да бъде управлявано като се използват индикациите на самото устройство и/или на допълнителния монитор. Обърнете внимание, че ръководство включва инструкции, отнасящи се за индикации и на устройството, и на допълнителния монитор.

Допълнителен монитор

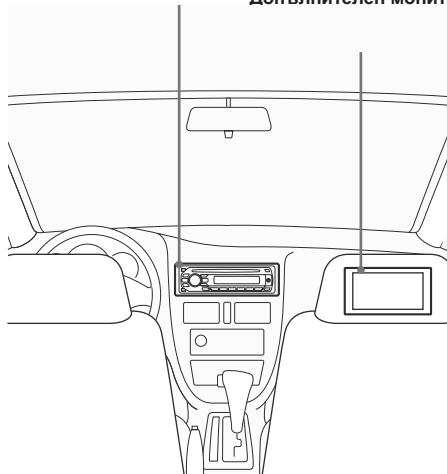

За подробности вижте приложеното ръководство за инсталиране/ свързване.

Забележка

Уверете се, че сте инсталирали допълнителния монитор здраво и на място, където няма да пречи на ползването на водача.

Нулиране на устройството

Трябва да нулирате устройството преди да го използвате за първи път, след като сте сменили акумулатора или сте променили свързването.

Свалете предния панел (стр. 15) и натиснете бутона RESET с остър предмет като например писалка.

Бутон
RESET

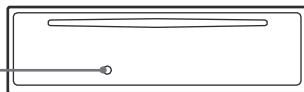

Забележка

Натискането на бутона RESET ще изтрие настройката на часовника и запаменото

Подготовка на картовото дистанционно управление

Преди да използвате картовото дистанционно за първи път свалете изолиращия филм.



Сваляне на предния панел

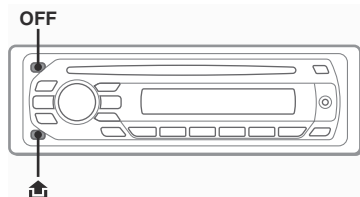

Можете да свалите предния панел на устройството, за да предотвратите кражба.

Предупредителна аларма

Ако завъртите ключа за запалване на автомобила в положение OFF (изключено) без да свалите предния панел, ще прозвучи предупредителна аларма за няколко секунди. Алармата ще се чуе само ако се използва вградената усилвател.

- 1 Натиснете (OFF) Устройството е изключено.
- 2 Плъзнете предния панел надясно, след това внимателно изтеглете левия му край

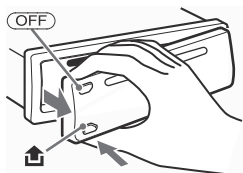

Забележки

- Не изпускате и не прилагайте излишен натиск върху предния панел или дисплея на устройството.
- Не излагайте предния панел на горещина/ висока температура или влага. Избягвайте да го оставяте в паркиран автомобил или на предното/ задното табло.

Поставяне на предния панел

Поставете частта (А) на предния панел върху частта (В) на устройството, след това леко вкарайте левия край.

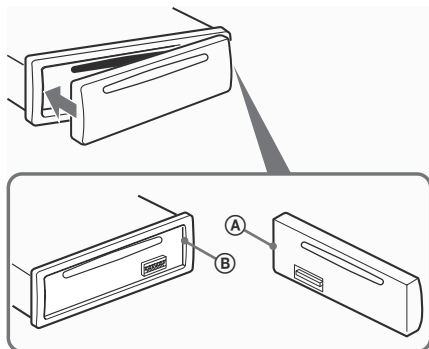

Забележка

Не поставяйте нищо върху вътрешната повърхност на предния панел.

Възпроизвеждане на видео дискове

В зависимост от диска някои операции може да бъдат различни или ограничени.

Вижте инструкциите, приложени към вашия диск.

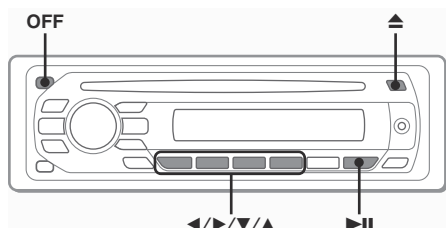

Бутони с цифри

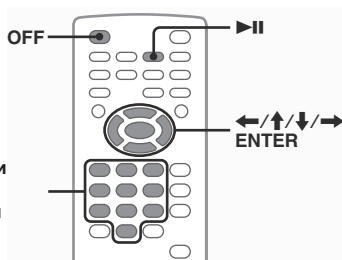

- 1** Включете монитора, след това изберете източник на входен сигнал за монитора, съответстващ на устройството.

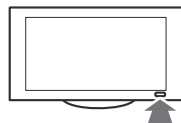

- 2** Заредете диск (с етикета нагоре).

Възпроизвеждането започва автоматично. Ако възпроизвеждането не стартира автоматично натиснете ►►

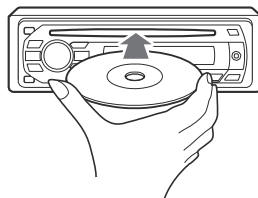

- 3** Ако DVD менюто се появи, натиснете (1)(◀)/(2)(▶)/(3)(▲)(4)(▼) за да преместите курсора, след това натиснете (6)(►►) , за да потвърдите.

С картовото дистанционно натиснете ◀/↑/↓/→ /бутоните с цифри, за да преместите курсора, след това натиснете (ENTER), за да потвърдите.

За да спрете възпроизвеждането

Натиснете (OFF).

Забележка

Дискове в DTS формат не се поддържат. Звукът не се извежда, ако е избран формат DTS.

За да извадите диска

Натиснете ▲.

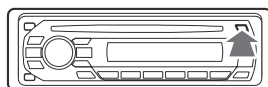

Относно DVD менюто

Един DVD се разделя на няколко части, които съставляват филм или музикално произведение. Тези части се наричат „заглавия“. Когато възпроизвеждате DVD с няколко заглавия, можете да изберете желано заглавие чрез топ менюто на DVD. При DVD дискове, които позволяват избор на такива възможности като субтитри/ език (ци) на звука, можете да изберете желаното чрез менюто на диска.

Други операции при възпроизвеждане



За да	Натиснете
Направите пауза/ възстановите възпроизвеждането след пауза	II
Пропуснете глава/ трак/ сцена/ файл	◀◀◀◀/▶▶▶▶
Превъртете бързо назад/ напред диска	и задръжте ◀◀◀◀/▶▶▶▶ за крамко; след това неколкократно, за да превключите скоростта (x2→x12→x120→2...)
Отменете бързото превъртане	II
Избегете DVD менюто*1	От гистанционното: (TOP MENU) или (MENU)
Избирате опции от DVD менюто*1	От устройството: (1)(◀)/(2)(▶)/(3)(▲)/(4)(▼) за да преместите курсора, след това натиснете (6)(II) за потвърждение От гистанционното: ◀/↑/↓/→ /бутоните с цифри, за да преместите курсора, след това натиснете (ENTER) за потвърждение.
Сменете аудио езика/ формата/ канала (стр. 25)*1	От гистанционното: (AUDIO) неколкократно, докато се появи желаната настройка
Изключите/ сменете езика на субтитрите*1	От гистанционното: (SUBTITLE) неколкократно, докато се появи желаната настройка*2
Сменете ракурса *1	От гистанционното: (ANGLE) неколкократно, докато се появи желания ракурс

*1 Може да се окаже, че няма такава възможност в зависимост от диска.

*2 Когато се появи питане за въвеждане на 4 цифри, въведете кода на желания от вас език

Възпроизвеждане на аудио дискове

В зависимост от диска някои операции може да бъдат различни или ограничени. Вижте инструкциите, приложени към вашия диск.

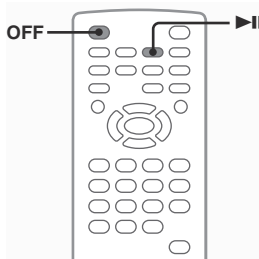
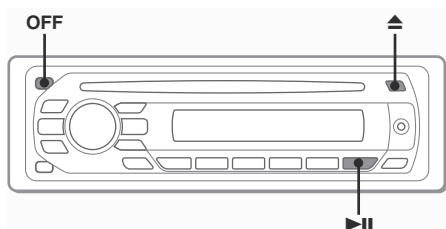

1 Заредете диск (с етикета нагоре).

Възпроизвеждането започва автоматично. Ако възпроизвеждането не започне автоматично, натиснете ►||

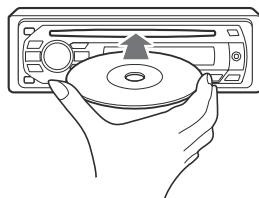

За да спрете възпроизвеждането

Натиснете (OFF)

Забележка

Дискове в DTS формат не се поддържат. Звукът не се извежда, ако е избран формат DTS.

За да извадите диска

Натиснете ▲

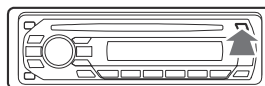

Други операции при възпроизвеждане

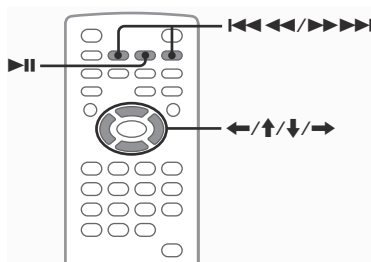
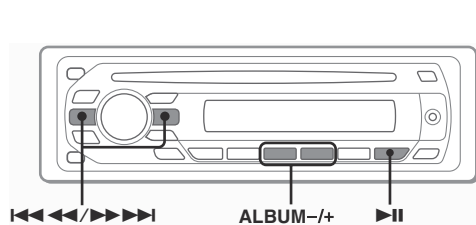

За да	Натиснете
Направите пауза/ възстановите възпроизвеждането след пауза	▶
Пропуснете трек	◀◀ ◀ (←)/▶▶▶▶ (→)
Превъртите трек бързо назад/ напред	и задръжте ◀◀◀◀/▶▶▶▶
Пропуснете албум*	От устройството: (3)(ALBUM-)/(4)(ALBUM+) От дистанционно: ↑/↓
Пропускате албуми непрекъснато*	От устройството: и задръжте (3)(ALBUM-) / (4)(ALBUM+) Remote: и задръжте ↑/↓

* Когато се възпроизвежда MP3/ WMA файл

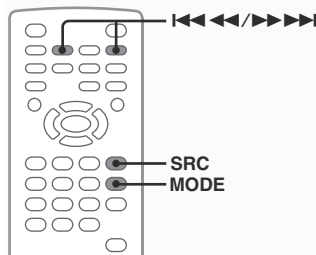
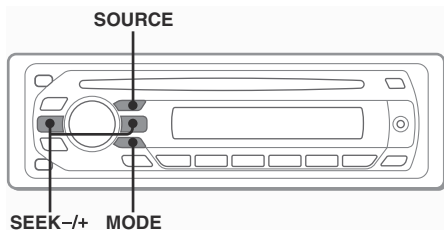

1 Натиснете (SOURCE) неколкократно, докато се появи „TUNER”.

2 Натиснете (MODE) неколкократно, докато се появи желаната честотна лента (FM1, FM2, FM3, MW или LW)



Честотна лента/ Функция
Честота *

* Докато получавате станция RDS, се появява сервисното име на програмата. За подробности вижте "RDS" на стр. 33.

3 Започнете да настройвате.

За автоматична настройка

Натиснете (SEEK) -/+.

Сканирането спира, когато устройството приеме радиостанция. Повторете тази процедура докато приемете желаната радиостанция.

За ръчна настройка

Натиснете и задържете (SEEK) -/+, за да намерите приблизителната честота, след това натиснете (SEEK) -/+ неколкократно, за да настроите прецизно на желаната честота.

Съвет

За подробности по други радио функции вижте „Допълнителни функции - Радио" на стр. 32.

С картово дистанционно управление

Използвайте (SRC) вместо (SOURCE) и ◀◀◀◀/▶▶▶▶ вместо (SEEK) -/+.

Допълнителни функции – Дискове

Тази глава съдържа следните части:

- **Специфични видео операции***
→ стр. 21 - 29
- **Стандартни видео*/ аудио операции**
→ стр. 29 - 32
- **Специфични аудио операции**
→ стр. 32

* включително JPEG операции.

Възпроизвеждане на DivX®/ JPEG файлове

DivX JPEG

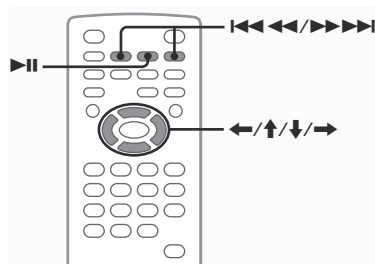
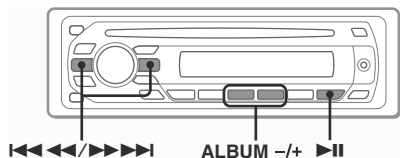

Забележка

Ако дискът съдържа различни видове файлове, ще се възпроизвежда само избрания вид файлове (аудио/ видео изображение).

За да възпроизведате DivX видео файлове или JPEG файлове с изображения на такъв диск, натиснете **Q** (BROWSE) по време на възпроизвеждане, изберете желаните вид файлове (видео/ изображение) да се изведе като списък и от него изберете желаните файл (стр. 31).а

Възпроизвеждане на DivX® видео файлове

DivX® технологията за компресиране на видео файлове, разработена от DivX, Inc. Този продукт е официално сертифициран DivX продукт и може да възпроизвежда всички версии на DivX® видео (включително DivX® 6) със стандартно възпроизвеждане на DivX® медиа файлове.

Можете да управлявате DivX възпроизвеждането по същия начин както при другите видео дискове (стр. 16), както и да упражнявате някои функции за аудио възпроизвеждане.

За да	Натиснете
Пропуснете албум (директория)	От устройството: (3)(ALBUM -)/ (4)(ALBUM +)
Пропускате албуми непрекъснато	и задръжте (3)(ALBUM-)/ (4)(ALBUM +)

Съвет

Можете да изберете файл за възпроизвеждане като използвате Quick-Viewer (стр. 31)

Възпроизвеждане на JPEG файлове

Можете да се наслаждавате на слайдшоу (автоматично поредно извеждане) от JPEG изображения. То стартира автоматично, когато заредите диск или натиснете **II**. За подробности относно как да стартирате възпроизвеждането следвайте стъпки 1 до 4 от „Възпроизвеждане на видео дискове“ на стр. 16.

Други операции по възпроизвеждането

За да	Натиснете
Завъртете изображението	От дистанционното: ←/→ (завъртане на 90°)
Пропуснете изображение	◀◀◀/▶▶▶▶▶
Пропуснете албум	Дистанционното: ↑/↓ От устройството: (3)(ALBUM -)/ (4)(ALBUM +)
Пропускате албуми непрекъснато	От дистанционното: и задръжте ↑/↓ От устройството: и задръжте (3)(ALBUM -)/ (4)(ALBUM +)

Забележки

- Ако въртите голямо изображение, извеждането му може се забави.
- Прогресивни JPEG файлове не могат да бъдат изведени.

Съвет

Можете да изберете файл за възпроизвеждане като използвате Quick-Viewer (стр. 31).

Използване на функциите PBC — PBC възпроизвеждане

VCD

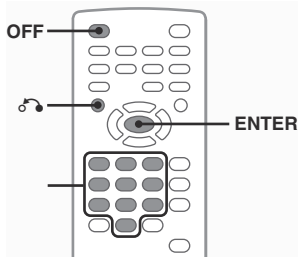

Менюто PBC подпомага вашата работа интерактивно, когато се възпроизвежда PBC съвместим диск.

1 Започнете възпроизвеждане на VCD диск с функции PBC.

Менюто PBC се появява.

2 Натиснете бутон с цифра, за да изберете желаното, след натиснете (ENTER) .

3 Следвайте инструкциите в менюто, за да осъществите интерактивно управление.

За да се върнете на предишния екран, натиснете ↶

Възпроизвеждане без PBC функция

1 По време на възпроизвеждане натиснете (OFF)

Възпроизвеждането спира.

2 Натиснете бутон с цифра, за да изберете желаното, след натиснете (ENTER).

Появява се индикация „Play without PBC“ и възпроизвеждането започва. Менюто PBC не се появява по време на възпроизвеждане.

Забележки

- Опциите в менюто и процедурите се различават в зависимост от диска
- По време на PBC възпроизвеждане номерът на трака, частта за възпроизвеждане и др. не се появяват в менюто в режим възпроизвеждане (стр. 22).
- Възстановеното възпроизвеждане е невъзможно по време на възпроизвеждане без PBC.

Съвет

За да възстановите PBC възпроизвеждането, спрете като натиснете (OFF) , след това натиснете ►||.

Използване на менюто в режим възпроизвеждане

DVD

VCD

JPEG

DivX

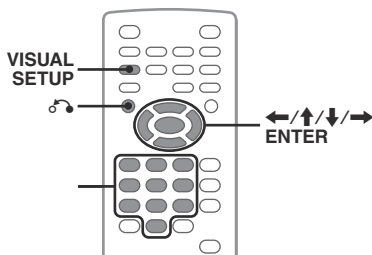

Можете да използвате менюто в режим възпроизвеждане на това устройство, за да управлявате възпроизвеждането или да конфигурирате настройките за възпроизвеждане.

За да видите менюто, натиснете (VISUAL SETUP) по време на възпроизвеждане. За да го скриете, натиснете (VISUAL SETUP) отново.

Забележки

- По време на възпроизвеждане на аудио диск (VISUAL SETUP) не е активно
- По време на JPEG възпроизвеждане (VISUAL SETUP) е активно само когато изображението е напълно показано.

Съвет

Ако натиснете (VISUAL SETUP) при спряно възпроизвеждане, менюто за визуална настройка (на монитора) се появява, когато можете да конфигурирате различни настройки като език за индикацията, настройка на звука и др. (стр. 36)

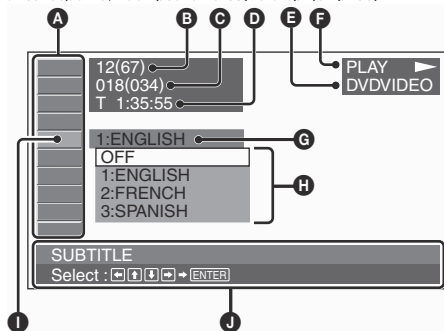

(A) Възможности за избор в менюто в режим възпроизвеждане

За подробности вижте „Списък с възможностите за избор в менюто в режим възпроизвеждане“ на стр. 23

- (B) DVD: Номер на главното/ Общо *1
VCD: Номер на трака/ Общо *1
JPEG: Номер на албума/ Общо
DivX: Номер на албума/ Общо
- (C) DVD: Номер на главата/ Общо
JPEG: Номер на изображението/ Общо
DivX: Номер на файла/ Общо

(D) Изминало време на възпроизвеждане**2

- (E) Формат
- (F) Състояние на възпроизвеждането (PLAY, PAUSE, гр.)
- (G) Текуща настройка
- (H) Опции
- (I) Избрана възможност
- (J) Име на избраната възможност и/или съобщение, което подпомага операцията

*1 Когато възпроизвеждате VCD с функция PBC (стр. 22), не се появява никаква индикация.

*2 По време на JPEG възпроизвеждане не се появява никаква индикация.

СПИСЪК С ВЪЗМОЖНОСТИ В МЕНЮТО

Натиснете , за да изберете

Възможност, след това (ENTER).

За да се върнете на предишния екран

Вижте указаните страници.

TITLE, TRACK 30

Избирате заглавие, сцена или трек за възпроизвеждане

DVD
VCD

ALBUM 30

Избирате албум или директория за извеждане на екрана.

JPEG
DivX

CHAPTER 30

Избирате глава за възпроизвеждане.

DVD

IMAGE 30

Избирате изображение за извеждане на екрана.

JPEG

FILE 30

Избирате видео файл за възпроизвеждане.

DivX

TIME 30

Проверявате изминалото време на възпроизвеждане; възвеждане на код за време.

DVD
VCD
DivX

AUDIO 17, 25

Сменяте аудио езика/ формата/ канала; проверявате формата на програмата.

DVD
VCD
DivX

SUBTITLE 17

Включвате или изключвате субтитрите/ сменяте езика на субтитрите.

DVD

ANGLE 17

Сменяте ракурс.

DVD *

CENTER ZOOM 26

Увеличавате изображението.

DVD
VCD
DivX

REPEAT 30

Възпроизвеждате повторно заглавие/ глава/ трек/ албум/ изображение/ видео файл.

DVD
VCD
JPEG
DivX

SHUFFLE 30

Възпроизвеждате в случаен ред глави/ трасове/ изображения/ видео файлове.

DVD *
 VCD
JPEG
DivX

PICTURE EQ 27

Настройвате качеството на картината.

DVD
VCD
JPEG
DivX

* С изключение на DVD-R/ DVD-R DL/ DVD-RW в режим VR.

Съвет

Когато са активирани „SHUFFLE“ или „REPEAT“ или имате възможност за „ANGLE“, квадратчето за задаване свети зелено

(напр. →). Въпреки това може да се окаже невъзможно да смените ракурса в зависимост от сцената, дори ако квадратчето за задаване свети зелено

Извеждане на информация време/текст на диска

DVD

VCD

JPEG

DivX

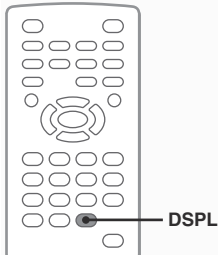

Проверка на информацията за времето

Възпроизведеното и оставащото време на текущото заглавие/ глава/ трак и т.н. могат да бъдат проверени по време на възпроизвеждане на видео файл или изображение

1 По време на възпроизвеждане натиснете (DSPL).

Появява се текущата информация
Информация за времето



2 Натиснете (DSPL) неколккратно, за да превключите информацията за времето.

Информацията за времето се различава в зависимост от диска/ формата както следва:

DVD възпроизвеждане

- T **: **: **
Изминало време на възпроизвеждане
- T- **: **: **
Оставащо време на текущото заглавие
- C **: **: **
Изминало време от текущата глава.
- C- **: **: **
Оставащо време на текущата глава

VCD възпроизвеждане

(Само когато възпроизвеждате версия 1.0/ 1.1 или версия 2.0 без PBC функция.)

- T **: **: **
Изминало време от текущия трак
- T- **: **: **
Оставащо време на текущия трак
- D **: **: **
Изминало време от текущия диск
- D- **: **: **
Оставащо време на текущия диск.

JPEG възпроизвеждане

- Номер на албума/ Общо
- Номер на изображението/ Общо

DivX възпроизвеждане

- Номер на албума / Общо
- Номер на файла/ Общо
- T **: **: **

Изтекло време от текущия файл

Проверка на текстовата информация

Текстовата информация (име на албума, име на изображението и др.) на JPEG/ DivX файлове може да бъде проверена.

Номер на албума/ изображението/
директорията/ файла

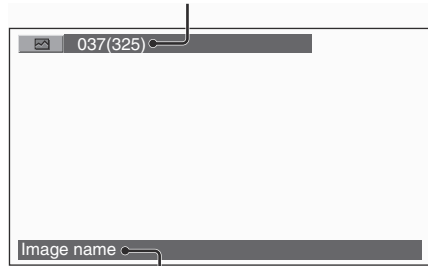

Текстова информация *

* Ако няма текстова информация, появява се „NO TEXT“.

Текстовата информация е различна в зависимост от формата както следва :

JPEG възпроизвеждане

- Име на албума (когато е изведен номера на албума)
- Име на изображението (когато е изведен номера на изображението)

DivX възпроизвеждане

- Име на албума (директорията) (когато е изведен номера на албума (директорията))
- Име на файла (когато е изведен номера на файла)

Конфигуриране на аудио настройките

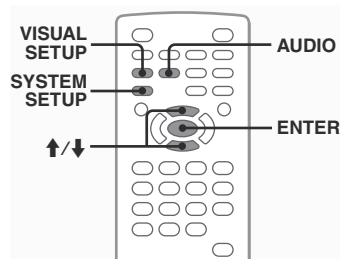

Забележка

Дискове в DTS формат не се поддържат.
Звукът не се извежда, когато е избран формат DTS.

Смяна на аудио езика/ формата

DVD

DivX

Аудио езикът на един DVD диск може да бъде сменен, ако дискът е записан на различни езици. На DVD/ DivX можете да смените аудио формата, когато възпроизвеждате диск, записан в различни аудио формати (напр. Dolby Digital).

- 1 По време на възпроизвеждане натиснете (AUDIO) неколкократно докато се появи желанния аудио език/ формат.

Аудио език/ формат*

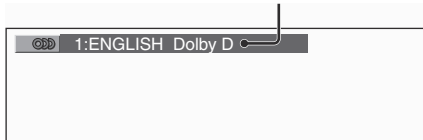

* Когато възпроизвеждате DivX, появява се аудио форматът/ каналът (например "Dolby D 2CH").

Аудио езикът се избира от възможните езици.

Когато се появи искане за въвеждане на 4-цифрен код, въведете кода на желанния език (стр. 53).

Когато един и същи език се появява няколко пъти, дискът е записан в различни аудио формати.

Смяна на аудио канала

VCD

CD

MP3

WMA

Когато възпроизвеждате VCD/ CD/ MP3/ WMA, можете да изберете звука от левия или десен канал да го слушате и през левия, и през десния високоговорител.

Опциите са указани по-году.

STEREO (ST): стандартен стерео звук (по подразбиране)

1/L (L): звук от левия канал (моно)

2/R (R): звук от десния канал (моно)

- 1 По време на възпроизвеждане натиснете (AUDIO) неколкократно докато се появи желанния аудио канал. Напр., когато възпроизвеждате MP3

Аудио канал



Забележка

Може да се окаже невъзможно да смените аудио настройката в зависимост от диска.

Съвет

Можете да смените настройките и на видео дискове като изберете „AUDIO“ в менюто в режим възпроизвеждане (стр. 22).

Проверка на формата на програмата

DVD

Можете да проверите броя на каналите и позицията на компонентите на звука на възпроизвеждан DVD VIDEO.

- 1 По време на възпроизвеждане натиснете (VISUAL SETUP) Появява се менюто в режим възпроизвеждане.
- 2 Натиснете ↑/↓ за да изберете (AUDIO). Появява се формата на програмата.

Текущ аудио формат *

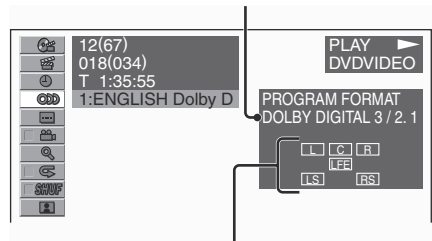

Текущ формат на програмата

* „PCM“, „DOLBY DIGITAL“ и др. се появяват в зависимост от диска.

Буквите в индикацията за формата на програмата представляват различните компоненти на звука и тяхната позиция.

- : Преден (ляв)
- : Преден (десен)
- : Централен
- : Заден (ляв)
- : Заден (десен)
- : Заден (моно): задният компонент на сигнал, обработен с технологията Dolby Surround и на Dolby Digital сигнал.
- : Сигнал с ефект на ниските честоти

Името на формата на програмата и номерата на каналите се появяват както е указано по-году. Пример: Dolby Digital 5.1 ch

Заден компонент × 2

DOLBY DIGITAL 3/2.1

Преден компонент × 2 + централен компонент × 1 LFE компонент × 1

За да скриете менюто в режим възпроизвеждане, натиснете (VISUAL SETUP).

Настройка на изходното аудио ниво

— DVD ниво **DVD**

Вие можете да настроите изходното аудио ниво на DVD, записан във формат Dolby Digital, за да намалите разликата в силата на звука на диска и източника.

1 По време на възпроизвеждане натиснете (SYSTEM SETUP)

На устройството се появяват опциите за системна настройка.

2 Натиснете ↑/↓, за да изберете “DVD-LVL”, след това натиснете (ENTER)

3 Натиснете ↓, за да изберете „ADJUST ON” след това натиснете (ENTER)

4 Натиснете ↑/↓, за да регулирате изходното ниво.

Изходното ниво може да се регулира на единични стъпки от -10 до +10.



5 Натиснете (ENTER)

Настройката е завършена.

От устройството

Натиснете и задръжте диска за силата на звука вместо да натискате (SYSTEM SETUP), завъртете диска, вместо да натискате ↑/↓

Увеличаване на картината

DVD

VCD

DivX

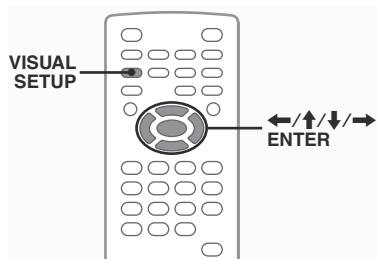

Вие можете да увеличавате картината.

1 По време на възпроизвеждане натиснете (VISUAL SETUP)

Появява се менюто в режим възпроизвеждане

2 Натиснете ↑/↓, за да изберете (CENTER ZOOM), след това

Появява се текущата опция.

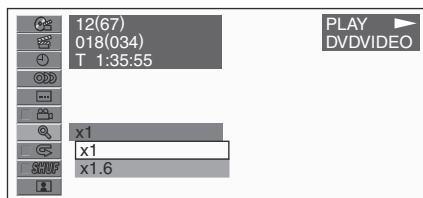

3 Натиснете ↑/↓, за да изберете желаната опция (x1, x1.6*), след това

* Картината може да стане зърнеста.
Картината е увеличена.

За да обходите картината, натиснете
За да върнете оригиналния размер, изберете **x1** на стъпка 3.

За да скриете менюто в режим възпроизвеждане, натиснете (VISUAL SETUP).

Забележки

- В зависимост от диска може да се окаже невъзможно да увеличите картината.
- Когато възстановите възпроизвеждането, картината се връща към оригиналния си размер..
- Ако се върнете в менюто на диска/горното меню, увеличението ще бъде отменено.

Настройка на качеството на картината — Picture EQ

DVD

VCD

JPEG

DivX

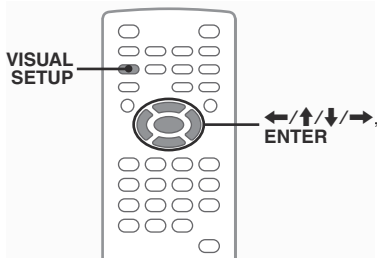

Можете да подобрите качеството на картината, което отговаря на външната осветеност в автомобила.

1 По време на възпроизвеждане натиснете (VISUAL SETUP)

Менюто се появява.

2 Натиснете ↑/↓, за да изберете (PICTURE EQ), след това (ENTER)

Появява се текущата опция.

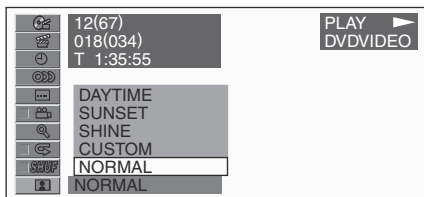

3 Натиснете ↑/↓, за да изберете желаната опция, след това (ENTER)

Опциите са различни в зависимост от визуалната настройка (стр. 38).

При визуалната настройка настройките за „PICTURE EQ“ в „CUSTOM SETUP“ са следните

AUTO: Превключва опциите за нощ/ден автоматично в зависимост от настройката за осветеност на системата (стр. 41)

LIGHT OFF: Показва опциите за ден.

LIGHT ON: Показва опциите за нощ.

Опциите за всяка настройка са показани по-долу

За всички настройки

NORMAL: Нормално качество на картината

CUSTOM: Настройки, подлежащи на промяна от потребителя (стр. 27)

Когато е зададена настройка „LIGHT OFF“/ „AUTO“ (при „DIM OFF“)

DAYTIME: Подходяща за ярко осветени места.

SUNSET: Подходяща по зряч.

SHINE: Подходяща за много ярко осветени места (напр. когато слънчевата светлина се отразява от монитора)

Когато е зададена настройка „LIGHT ON“/ „AUTO“ (при „DIM ON“)

NIGHT: Мониторът става по-тъмен, за да не ви разсеива по време на шофиране

MIDNIGHT: Мониторът става още по-тъмен в сравнение с настройката „NIGHT“.

THEATER: Мониторът става ярък; подходяща, когато желаете да се насладите на ярко осветен монитор през нощта.

Настройка на качеството на картината

Опцията „CUSTOM“ ви позволява да създадете ваша собствена настройка за качество на картината като регулирате тоновете на картината. Можете да запазите промените и за двете настройки „LIGHT OFF“ и „LIGHT ON“.

1 По време на възпроизвеждане натиснете (VISUAL SETUP)

Появява се менюто

2 Натиснете ↑/↓ за избор на (PICTURE EQ), след това (ENTER)

Появява се текущата опция.

3 Натиснете ↑/↓, за да изберете „CUSTOM,“ след това (ENTER)

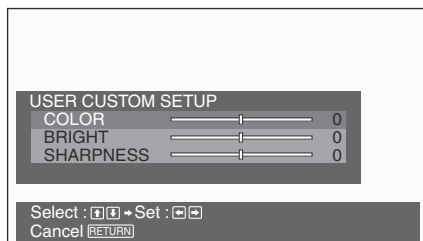

4 Натиснете ↑/↓, за да изберете тон на картината, след това ←/→, за да регулирате нивото.

5 Натиснете (ENTER)

За да скриете менюто в режим възпроизвеждане, натиснете (VISUAL SETUP).

Заклучване на дискове – Родителски контрол

DVD *

* с изключение на DVD-R/ DVD-R DL/ DVD-RW в режим VR.

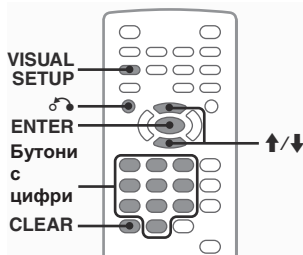

Вие можете да заключите гиска или да въведете ограничения при възпроизвеждането му в съответствие с предварително зададено ниво като възрастта на зрителя. Сцените, подлежащи на ограничение, могат да бъдат блокирани или заменени с други сцени, когато се възпроизвежда DVD, позволяващ родителски контрол.

Активиране на родителския контрол

- 1 Натиснете (VISUAL SETUP), докато устройството е изключено
Появява се менюто за визуална настройка
- 2 Натиснете ↑/↓ за избор на (CUSTOM SETUP), след това (ENTER)
Появява се менюто за настройка
- 3 Натиснете ↑/↓, за да изберете "PARENTAL CONTROL," след това (ENTER)
Опциите се появяват.

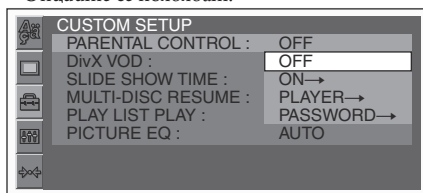

- 4 Натиснете ↑/↓, за да изберете "ON→," след това (ENTER)
Появява се екранът за въвеждане на парола

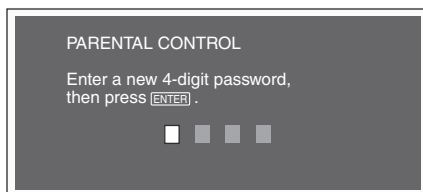

- 5 Натиснете бутоните с цифри, за да въведете вашата парола, след това натиснете (ENTER)

Появява се екранът за потвърждение.

- 6 За да потвърдите, въведете отново паролата си чрез бутоните с цифри, след това натиснете (ENTER).

Настройката е завършена.

За да изтриете въведената парола, натиснете (CLEAR)
За да се върнете към предишния екран, натиснете ⏪
За да скриете менюто, натиснете (VISUAL SETUP)

Деактивиране на родителския контрол

На стъпка 4 по-горе изберете „OFF→“, след това въведете вашата парола
Ако родителският контрол е отменен, появява се съобщение „Parental control canceled“.

Смяна на парола

Изберете „PASSWORD→“ на стъпка 4 по-горе, въведете текущата парола, след това въведете новата парола, а после въведете отново новата парола, за да потвърдите.

Промяна на областта и рейтинга на филма

Нивата на ограничение могат да бъдат зададени в зависимост от областта и нейните рейтинги за филма.

- 1 Натиснете (VISUAL SETUP) докато устройството е изключено
Появява се менюто за визуална настройка.
- 2 Натиснете ↑/↓, за да изберете (CUSTOM SETUP), след това (ENTER)
Появява се менюто за настройка.
- 3 Натиснете ↑/↓, за да изберете "PARENTAL CONTROL," след това (ENTER) Опциите се появяват.
- 4 Натиснете ↑/↓, за да изберете "PLAYER→," след това
Когато вече има активиран родителски контрол, появява се екранът за въвеждане на паролата. За да промените настройката, въведете паролата, след това натиснете
- 5 Натиснете ↑/↓, за да изберете "STANDARD," след това
Опциите се появяват.

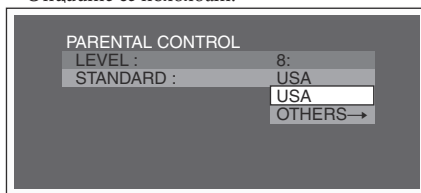

6 Натиснете **↑/↓** за да изберете желаната област и да приложите нейните рейтинги за филма, след това натиснете (ENTER). Областта е избрана. Когато сте избрали „OTHERS →“, ведете кода на областта чрез бутоните с цифри, като го изберете от списъка с кодове на стр. 53.

7 Натиснете **↑/↓**, за да изберете „LEVEL“, след това натиснете (ENTER) Опциите се появяват

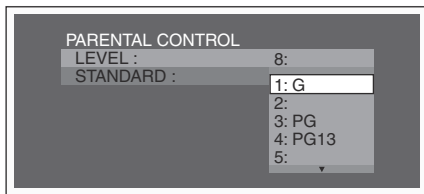

Колкото по-малко е числото, толкова по-строго е ограничението

8 Натиснете **↑/↓**, за да изберете желания рейтинг, след това натиснете (ENTER).

За да се върнете на предишния екран, натиснете **↶**.

За да скриете менюто за визуална настройка, натиснете (VISUAL SETUP).

Повторно и разбъркано възпроизвеждане

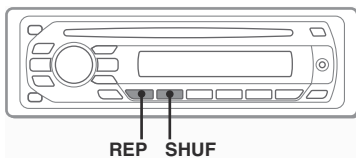

1 По време на възпроизвеждане неколккратно натиснете (1)(REP) или (2)(SHUF) от устройството, докато желаната опция се появи

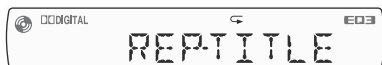

Повторното или разбърканото възпроизвеждане започва.

Опциите за повторно възпроизвеждане и редът на превключване за всеки disc/ формат са както следва

Диск/Формат	Опции
DVD	OFF TITLE: повтаря текущото заглавие CHAPTER: повтаря текущата глава
VCD *1 C D	OFF TRACK: повтаря текущия трек
MP3 WMA	OFF TRACK: повтаря текущия трек ALBUM: повтаря текущия албум
JPEG	OFF IMAGE: повтаря текущото изображение ALBUM: повтаря текущия албум
DivX	OFF FILE: повтаря текущия видео файл ALBUM: повтаря текущия албум

Опциите за разбъркано възпроизвеждане и редът на превключване за всеки disc/ формат са както следва

Диск/Формат	Опции
DVD *2	OFF TITLE: възпроизвежда главите в текущото заглавие в случаен ред
VCD *1 C D	OFF DISC: възпроизвежда записите в текущия disc в случаен ред
MP3 WMA JPEG DivX	OFF ALBUM: възпроизвежда записите/ изображенията/ видео файловете в текущия албум (директория) в случаен ред

*1 Само когато възпроизвеждате VCD версия 1.0/ 1.1 или VCD версия 2.0 без PBC функция.

*2 С изключение на DVD-R/ DVD-R DL/ DVD-RW в режим VR.

За да се върнете към режим на нормално възпроизвеждане, изберете „OFF“.

Продължава на следващата страница →

Забележки

- Ако се върнете в менюто на диска/горното меню, повторение/разбъркано възпроизвеждане ще бъде отменено.
- Повторение/разбъркано възпроизвеждане не може да бъде настроено в менюто на диска/горното меню.

Настройка от менюто в режим възпроизвеждане

DVD **VCD** **JPEG** **DivX**

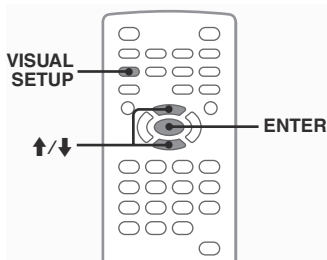

1 По време на възпроизвеждане натиснете (VISUAL SETUP).

2 Натиснете ↑/↓ за да изберете или след това натиснете (ENTER)

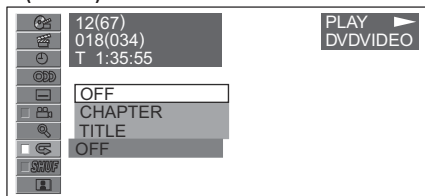

3 Натиснете ↑/↓, за да изберете желаната опция, след това (ENTER).

Повторното или разбърканото възпроизвеждане започва

Натиснете (VISUAL SETUP) за да скриете менюто в режим възпроизвеждане.

Забележка

Избраният режим на възпроизвеждане се отменя, когато извадите диска.

Възпроизвеждане с директно търсене

DVD **VCD** **C D** **MP3** **WMA**
JPEG **DivX**

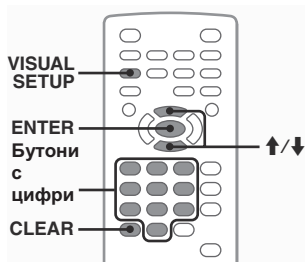

Вие можете директно да намерите определено място като зададете номера на заглавието, на главата и т.н.

1 По време на възпроизвеждане натиснете бутоните с номера, за да въведете номера (на трака, заглавието и т.н), след това натиснете (ENTER). Възпроизвеждането започва от началото на избраното място.

Настройка от менюто в режим възпроизвеждане

DVD **VCD** **JPEG** **DivX**

Местата за търсене се различават в зависимост от гиска/ формата както следва.

Диск/Формат	Места за търсене
DVD	TITLE Започва възпроизвеждане от избраното заглавие
	CHAPTER Започва възпроизвеждане от избраната глава
	TIME Започва възпроизвеждане от мястото, определено с въведения код на времето
VCD *	TRACK Започва възпроизвеждане от избрания трек
JPEG	ALBUM Започва възпроизвеждане от избрания албум
	IMAGE Започва възпроизвеждане от избраното изображение

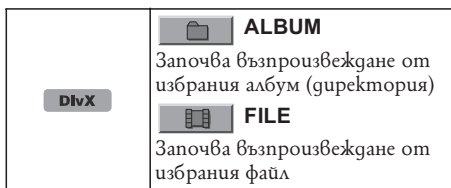

* Когато възпроизвеждате VCD без PBC функция.

- 1 По време на възпроизвеждане натиснете (VISUAL SETUP).**
Появява се менюто в режим възпроизвеждане.
- 2 Натиснете ↑/↓, за да изберете желаната опция, след това натиснете (ENTER).**

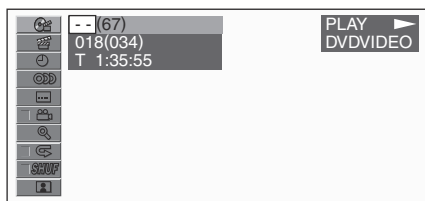

Числото в скоби указва общия брой избрани опции.

- 3 Натиснете бутоните с цифри, за да въведете избрано място или код на времето.**
Например, за да отидете на 2 часа, 10 минути и 20 секунди, просто въведете „21020“. За да изтриете вече въведените цифри, натиснете (CLEAR).
- 4 Натиснете (ENTER).**
Възпроизвеждането започва от избраното място.

Натиснете (VISUAL SETUP), за да скрием менюто в режим възпроизвеждане.

Списък с тракове/ изображения/ видео файлове — Quick-BrowZer

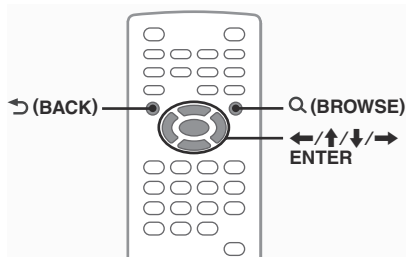

Избор на трак/ изображение/ видео файл



Вие можете да изведете списък с албуми/ директориум/ тракове/ изображения/ видео файлове на монитора и да изберете желаното за възпроизвеждане. Тази функция е удобна особено за дискове в MP3/ WMA/ JPEG/ DivX формат, съдържащи много албуми/ тракове и др.

- 1 По време на възпроизвеждане натиснете Q (BROWSE).**
Появява се списъкът с тракове/ изображения/ видео файлове от текущия диск/ албум*/ директория*.

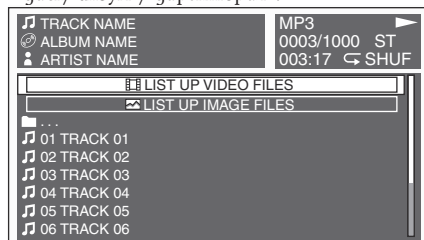

Ако желаете да отидете на по-горно ниво, натиснете ←/→.

За да отидете на по-горно ниво - ⏪ (BACK)*

За да изберете желаната директория - ↑/↓, след това (ENTER).*

* Само когато възпроизвеждате MP3/ WMA/ JPEG/ DivX.

- 2 Натиснете ↑/↓, за да изберете желания трак/ изображение/ видео файл, а след това натиснете (ENTER).**

Възпроизвеждането на избрания трак/ изображение/ видео файл започва.

От устройството

Вместо да натискате ↑/↓, завъртете диска за контрол на силата на звука, натиснете (SEEK) -/+ вместо ←/→.

Избор на вид файл



Ако дискът съдържа файлове от различен вид, само избраният вид файлове (аудио/ видео/ изображение) може да бъде възпроизвеждан. Режим с приоритети по възпроизвеждане на видеовите файлове е първоначално зададен на аудио, видео, след това изображение (тоест, ако дискът съдържа видео файлове и файлове с изображения, само видео файловете ще бъдат възпроизвеждани). Вие можете да изберете вида файлове, които да бъдат изведени в списък и след това да изберете желания за възпроизвеждане файл.

- 1 По време на възпроизвеждане натиснете Q (BROWSE).**

2 Натиснете \uparrow/\downarrow за да изберете вида файлове, които да бъдат изведени в списък и натиснете (ENTER).

За да изведете списък с MP3 и WMA файлове, изберете „LIST UP AUDIO FILES“.

За да изведете списък с DivX файлове, изберете „LIST UP VIDEO FILES“.

За да изведете списък с JPEG файлове, изберете „LIST UP IMAGE FILES“.

3 Натиснете \uparrow/\downarrow за да изберете желания файл, след това натиснете (ENTER).

Възпроизвеждането на избрания файл започва.

От устройството

Вместо да натиснете \uparrow/\downarrow , завъртете диска за контрол на силата на звука

Извеждане на информация за аудио диск

CD

MP3

WMA

По време на аудио възпроизвеждане можете да изведете информацията за диска на монитора

Напр. когато възпроизвеждате MP3

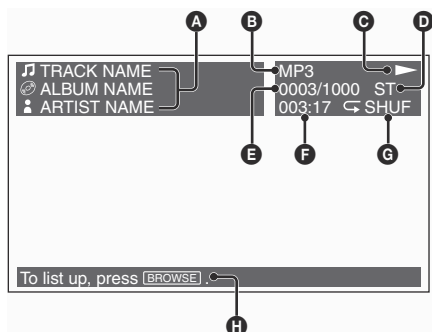

- (A) Номер или име на трака
Име на диска/ име на албума
Име на изпълнителя
- (B) Формат
- (C) Състояние при възпроизвеждане (▶, II, etc.)
- (D) Текущ аудио канал
Когато възпроизвеждате CD/MP3/WMA, аудио каналът може да бъде сменен. За подробности вижте „Смяна на аудио канала“ на стр. 25
- (E) Номер на трака/ Общо
- (F) Изминало време на възпроизвеждане
- (G) Текущ режим на възпроизвеждане
- (H) Съобщения за подпомагане на операциите

Съвет

Можете да изберете трак за възпроизвеждане и от Quick-BrowZer (стр. 31).

Допълнителни функции – Радио

Запаметяване и приемане на радиостанции

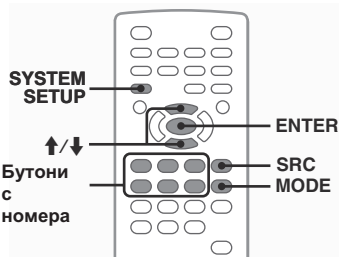

Внимание

Когато приемате радиостанция по време на шофиране, използвайте Best Tuning Memory (BTM), за да прегорватиме катастрофа.

Автоматично запаметяване – BTM

- 1 Неколкократно натиснете (SRC) докато на устройството се появи индикация “TUNER”. За да смените обхвата, натиснете (MODE) неколкократно. Можете да изберете от FM1, FM2, FM3, MW или LW.
- 2 Натиснете (SYSTEM SETUP). Появява се менюто за системна настройка.
- 3 Натиснете \uparrow/\downarrow за да изберете “BTM”, а след това натиснете (ENTER). Устройството запазва станциите, като ги подрежда по честота - по една за всеки от бутоните с цифри от 1 до 6. Когато настройката е запазена, се чува кратък звуков сигнал.

От устройството

Натиснете (SOURCE) вместо (SRC), натиснете и задръжте диска за силата на звука вместо да натиснете (SYSTEM SETUP), завъртете диска за контрол на звука, вместо да натиснете \uparrow/\downarrow .

Ръчно запаметяване

- 1 Докато приемате дадена станция, която желаете да запазите, натиснете и задръжте бутон с цифра ((1) до (6)), докато на дисплея на устройството се появи индикация “MEM”. На дисплея се появява индикация с номера на бутона.

Забележка

Ако се опитате да запазите друга станция на същия бутон с номер, предишната запазена станция ще бъде заменена с новата.

Съвет

Когато запазвате RDS станция, настройки AF/TA също се запазват (стр. 33).

Приемане на запаметени радиостанции

- 1 Изберете честотен обхват и след това натиснете бутон с цифра (от (1) до (6)).

RDS

Volume control dial

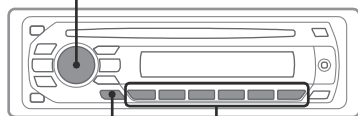

AF/TA
(PTY)

Number
buttons

Преглед

FM станциите, които използват системата за радио данни (RDS), изпращат цифрова информация заедно с обикновения програмен сигнал.

Опции, които се извеждат

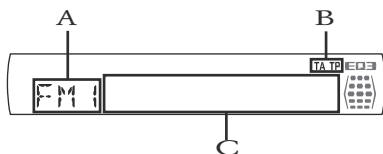

Радио честота, Функция
TA/TP*1

Честота*2 (Име на програмата), Номер,
Часовник, RDS данни

*1 "TA" мига по време на информация за трафик. "TP" светва, когато приемате такава станция.

*2 Докато приемате RDS станция, вляво от честотата се извежда индикация "RDS".

За да промените опциите на дисплея ,
натиснете (DSPL).

RDS услуги

Това устройство автоматично предава RDS
услугите, както следва:

AF (Алтернативни честоти)

Избира и пренастройва станцията с най-силен сигнал в мрежата. Като използвате тази функция, вие можете продължително време да слушате една и съща програма без да се налага да настроите ръчно станцията, когато пътувате на дълги разстояния.

TA (Съобщения за трафик)/TP (Програма за трафик)

Предлага информация за трафика/програми за трафик.

Всяка информация/програма, която приемате, ще прекъсне избора от вас източник.*

PTY Програмни видове

Извежда приемания в момента програмен вид. Също така търси за избран от вас програмен вид.

CT (Време на часовника)

Данните за CT от RDS предаването сверяват часовника.

Забележки

- В зависимост от страната/региона, не всички RDS функции са достъпни..
- Възможно е RDS да не работи правилно, ако сигналът е слаб или ако станцията, която сте включили, не предава RDS данни.

Задаване на AF и TA

The AF/TA settings and switching order are indicated below.

AF-ON: Включва AF и изключва TA.

TA-ON: Включва TA и изключва AF

AF, TA-ON: Включва AF и TA.

AF, TA-OFF: Изключва AF и TA.

Неколкократно натиснете (AF/TA) докато се изведе желаната настройка Запазване на RDS станции с AF и TA настройка

Можете предварително да настроите станции, заедно с AF/TA настройка. Ако използвате BTM функцията, само RDS станциите се запазват със същата настройка за AF/TA.

Ако извършвате ръчна настройка, вие можете да настроите RDS станции и станции без RDS с AF (Алтернативни честоти)/TA (Съобщения за трафик) настройка за всяка от станциите.

- 1 Задайте AF/TA, след това запазете станцията, като използвате BTM или извършвате операцията ръчно.

Продължава на следващата страница →

Приемане на спешни съобщения

Ако сте включили функциите AF и TA, спешните съобщения автоматично ще прекъснат възпроизвеждането от избрания източник.

Съвет

Ако регулирате нивото на силата на звука за съобщения за трафик, нивото се запазва в паметта за следващи съобщения за трафик независимо какво е нивото на силата на звука в момента

Оставане с една регионална програма - REG

Когато функцията AF е включена: настройките на устройството, които са зададени по подразбиране, ограничават приемането на дадена станция в рамките на определена област, така че не би могло да се получи нежелано превключване на група регионална станция, която е с по-силна честота.

Ако напуснете района на приемане на определената регионална програма, по време на FM приемане задайте в настройките „REG-OFF“ (стр. 42).

Забележка

Тази функция не работи във Великобритания и други райони.

Функция Local Link (само за UK)

Тази функция Ви позволява да изберете други местни станции в съответния район, дори и те да не са запзени към бутоните с цифри.

- 1 По време на FM прием, натиснете бутон с цифри ((1) до (6)), на който е запазена местна станция.
- 2 В интервал от 5 секунди натиснете бутона с цифри отново на местна станция. Повторете тази процедура докато получавате местна станция.

Избор наPTY

- 1 Натиснете и задръжте (AF/TA) (PTY) по време на FM приемане.



Ако станцията предава PTY данни, се извежда програмният вид

- 2 Завъртете диска за контрол на звука, докато се изведе желаният програмен вид.
- 3 Натиснете диска за контрол на звука. Устройството започва да търси станции, които предават избрания програмен вид

Програмни видове

NEWS (Новини), **AFFAIRS** (Събития), **INFO** (Информация), **SPORT** (Спорт), **EDUCATE** (Образование), **DRAMA** (Драма), **CULTURE** (Култура), **SCIENCE** (Наука), **VARIED** (Разн), **POP M** (Популярна музика), **ROCK M** (Рок музика), **EASY M** (Лека музика), **LIGHT M** (Лека класическа музика), **CLASSICS** (Класическа музика), **OTHER M** (Друг музикален вид), **WEATHER** (Време), **FINANCE** (Финанси), **CHILDREN** (Програми за деца), **SOCIAL A** (Социални въпроси), **RELIGION** (Религия), **PHONE IN** (Телефонно шоу), **TRAVEL** (Пътувания), **LEISURE** (Свободно време), **JAZZ** (Джаз музика), **COUNTRY** (Кънтри музика), **NATION M** (Национална музика), **OLDIES** (Ретро музика), **FOLK M** (Фолк музика), **DOCUMENT** (Документални)

Забележка

Не можете да използвате тази функция в някои страни/региони, в които не се поддържа функцията за PTY (избор на програмен вид) данни.

Настройка на CT

- 1 Задайте “CT-ON” в настройките (стр. 41).

Забележки

- Възможно е функцията CT да не работи дори ако приемате RDS станции..
- Възможно е да съществува разлика между времето, зададено с функцията CT, и реалното време

Настройка на характеристиките на звука

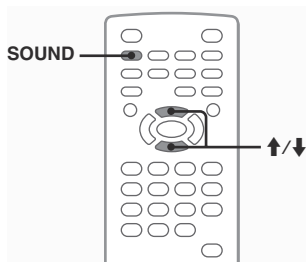

Можете да регулирате характеристиките на звука съобразно собствените си предпочитания. Възможностите за настройка в менюто за звука и реда на превключване са показани по-долу.

EQ3: Избира кривата на еквипайзера от 7 музикални жанра.

LOW, MID, HI*: Регулира нивото на избраната честота за EQ3 настройка.

BAL (Balance): Регулира баланса на звука между левия и десния високоговорител.

FAD (Fader): Регулира нивото между предните и задните високоговорители.

* Появява се само когато активирате EQ3.

- 1 По време на възпроизвеждане/слушане на радио натиснете (SOUND) неколккратно докато на дисплея на устройството се появи желаната настройка.



- 2 Натиснете ↑/↓, за да регулирате нивото или да изберете желаната настройка.

След 3 секунди настройката е завършена и дисплеят се връща към нормално възпроизвеждане/приемане.

От устройството

Натиснете диска за контрол на силата на звука вместо (SOUND), въртете диска за контрол на силата на звука вместо да натискате ↑/↓.

Настройка на кривата на еквипайзера

— EQ3

„CUSTOM“ на EQ3 ви позволява да направите свои собствени настройки на еквипайзера. Можете да регулирате нивото за 3 различни честоти: „LOW“, „MID“ и „HI“.

- 1 По време на възпроизвеждане/слушане на радио натиснете (SOUND) неколккратно, докато се появи „EQ3“.
- 2 Натиснете ↑/↓, за да изберете „CUSTOM“.
- 3 Натиснете (SOUND) неколккратно, докато се появи „LOW“, „MID“ или „HI“.
- 4 Натиснете ↑/↓, за да регулирате нивото на избраната опция. Нивото може да се регулира на единични стъпки между -10 и +10.

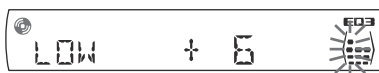

Ако желаете да възстановите фабрично настроената крива на еквипайзера, натиснете и задръжте (SOUND).

След 3 сек. настройката е завършена и дисплеят се връща към нормален режим възпроизвеждане/прием.

Съвет

Другите криви на еквипайзера също подлежат на настройка.

От устройството

Въртете диска за контрол на силата на звука вместо да натискате ↑/↓, натиснете диска за контрол на силата на звука вместо (SOUND)





Настройки

Имате възможност за различни настройки от следните две менюта.

- **Меню за визуална настройка (стр. 36)**
Позволява конфигуриране на настройки, свързани с визията (от монитора)
- **Меню за системна настройка (стр. 40)**
Позволява конфигуриране на настройки, свързани със системата (от устройството).

Визуална настройка

Менюто за визуална настройка включва следните категории.

-  **LANGUAGE SETUP** (стр. 37)
Задава езика на менюто, на субтитрите и т.н.
-  **DISPLAY SETUP** (стр. 37)
Регулира настройките на свързания монитор.
-  **CUSTOM SETUP** (стр. 38) Персонална настройка за възпроизвеждане на гисковете.
-  **AUDIO SETUP** (стр. 39)
Регулира настройките на звука според гиска
-  **RESET** (page 39) Нулира всички настройки.

Основни операции за визуална настройка

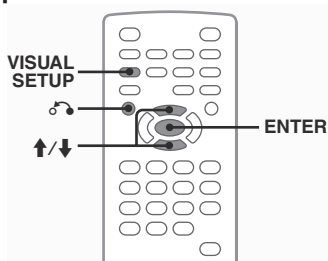

Можете да задавате настройки в менюто по следната процедура.

Например, когато задавате съотношение „4:3 PAN SCAN“

1 Натиснете (VISUAL SETUP) докато устройството е изключено.

Появява се менюто за визуална настройка.

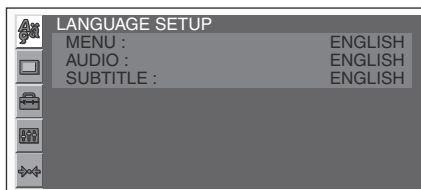

2 Натиснете ↑/↓, за да изберете (DISPLAY SETUP), след това (ENTER).

Появяват се настройките за екрана.

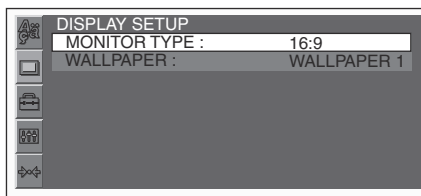

3 Натиснете ↑/↓, за да изберете „MONITOR TYPE“, след това натиснете (ENTER).

Опциите се появяват

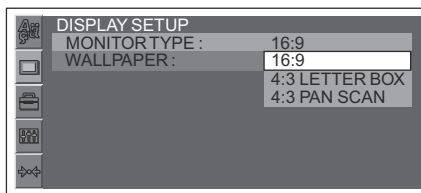

4 Натиснете ↑/↓, за да изберете „4:3 PAN SCAN“, след това натиснете (ENTER).

Настройката е завършена.

За да се върнете към предишния екран, натиснете ↶.

За да скриете менюто за визуална настройка, натиснете (VISUAL SETUP).



Настройка на езика за екрана или саундтрака

DVD**DivX**

Изберете (LANGUAGE SETUP), после изберете желаната настройка и опция по-долу чрез **↑/↓** и (ENTER). За подробности по тази процедура вижте „Основни операции за визуална настройка“ на стр. 36.

Настройка	Цел
MENU	За смяна на езика на менюто на гиска
AUDIO	За смяна на езика на саундтрака
SUBTITLE	За смяна на езика на субтитрите, записани на гиска



Настройка на екрана

Изберете (DISPLAY SETUP), после изберете желаната настройка и опция по-долу чрез **↑/↓** и (ENTER). За подробности по тази процедура вижте „Основни операции за визуална настройка“ на стр. 36.

● означава настройка по подразбиране

Настройка	Опция	Цел
MONITOR TYPE Избира подходящото съотношение за свързания монитор	16:9 (●) 	Извежда широка картина. Подходяща при свързване на широкоекранен монитор или монитор с функция широк екран.
	4:3 LETTER BOX 	Извежда широка картина с черни ленти от долната и горната част на екрана. Подходяща при свързване на монитор със съотношение 4:3.
	4:3 PAN SCAN 	Извежда широка картина на целия екран с автоматично отрязване на частите, които не се вместишат на екрана.
WALLPAPER	WALLPAPER 1 (●), 2, 3	Избира рисунка на тапета

Забележка

В зависимост от диска настройката „4:3 LETTER BOX“ може да бъде избрана автоматично вместо „4:3 PAN SCAN“ и обратно.



Персонална настройка

Изберете (CUSTOM SETUP), после изберете желаната настройка и опция по-году чрез \uparrow/\downarrow и (ENTER). За подробности по тази процедура вижте „Основни операции за визуална настройка“ на стр. 36.

Вижете страниците в скоби за повече информация. „●“, означава настройка по подразбиране

Настройка	Опция	Цел
PARENTAL CONTROL (стр. 28) DVD *1	OFF → (●)	Изключва родителския контрол.
	ON →	Включва родителския контрол
	PLAYER →	Задава стандарта на ограничение и нивото му.
	PASSWORD →	Задава 4-цифрена парола
DivX VOD DivX	Done	Затваряне на екрана.
Изважда регистрационния код на устройството. За повече информация посетете http://www.divx.com/vod		
SLIDE SHOW TIME JPEG	5 sec. (●), 10 sec. , 20 sec. , 40 sec. , 60 sec.	Избира интервала между показване на изображенията.
	FIXED	Изключва слайдишоуто.
MULTI-DISC RESUME DVD *2 VCD	ON (●)	Запаметява настройките за възстановено възпроизвеждане на общо 5 диска. (Настройките остават в паметта горе при изключено устройство).
	OFF	Не запаметява настройките за възстановено възпроизвеждане. Възстановеното възпроизвеждане е възможно само за диска в устройството.
PLAY LIST PLAY DVD (Само за DVD-R/ DVD-R DL/ DVD-RW в режим VR)	ORIGINAL (●)	За оригинално записани заглавия.
	PLAY LIST	За редактиран списък от заглавия.
PICTURE EQ (стр. 27) DVD VCD JPEG DivX	AUTO (●)	Превключва опциите за нощ/ден автоматично в зависимост от настройката за осветеност на системата (стр. 41)
	LIGHT OFF	Показва опциите за ден.
	LIGHT ON	Показва опциите за нощ

*1 С изключение на DVD-R/ DVD-R DL/ DVD-RW в режим VR

*2 Само за DVD VIDEO

Забележка

Ако е зададен родителски контрол, функцията възстановено възпроизвеждане няма да работи. В такъв случай при зареждане на диска възпроизвеждането му започва от началото.



Audio setup

Изберете (AUDIO SETUP), после изберете желаната настройка и опция по-долу чрез **↑/↓** и (ENTER). За подробности по тази процедура вижте „Основни операции за визуална настройка“ на стр. 36. Вижте страниците в скоби за повече информация. „●“ означава настройка по подразбиране

Настройка	Опция	Цел
AUDIO DRC DVD *	STANDARD (●)	Стандартна настройка
Прави звука чист при ниска сила на звука. Само за DVD, съвместим с функцията Audio DRC (Dynamic Range Control)	WIDE RANGE	Създава усещането като от представление на живо

* С изключение на DVD-R/ DVD-R DL/ DVD-RW в режим VR



Нулиране на всички настройки

Всички настройки (с изключение на настройката за родителски контрол) в менюто за визуална настройка могат да бъдат нулирани.

Изберете (RESET), след това „RESET ALL SETTINGS“, „YES“ чрез **↑/↓** и (ENTER). За подробности по тази процедура вижте „Основни операции за визуална настройка“ на стр. 36.

Забележка

Не изключвайте захранването на устройството по време на нулиране, тъй като процедурата отнема няколко секунди.

Системна настройка

Менюто за системна настройка включва следните категории.

- **SET:** Общи настройки (стр. 41)
- **DSPL:** Настройки на дисплея (стр. 41)
- **R/M:** Настройки по режима на приемане (стр. 42)
- **SOUND:** Настройки на звука (стр. 42)

Основни функции на системната настройка

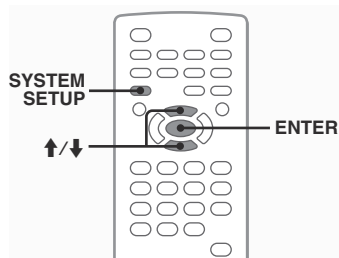

Можете да настроите функции в менюто по следната процедура.

Например, когато задавате демонстрация.

1 Натиснете (SYSTEM SETUP) при изключено устройство

Функцията за системна настройка се появява на дисплея на устройството.

2 Натиснете ↑/↓, за да изберете „DEMO”, след това натиснете (ENTER).

Опциите се появяват.

DSPL DEMOON

3 Натиснете ↑/↓, за да изберете „ON” или „OFF”, след това натиснете (ENTER).

За да скриете дисплея за системна настройка, натиснете (SYSTEM SETUP).

От устройството

използвайте диска за контрол на силата на звука, за да изберете функции/опции и да потвърдите.

Вижте страниците в скоби за повече информация. „●“ означава настройка по подразбиране

SET (Setup)

Функция	Опция	Цел	Състояние
CLOCK-ADJ (Clock Adjust) (стр. 43)	-	-	
CT (Точно време)	ON	За да активирате функция CT	
	OFF (●)	За да дезактивирате функция CT	
BEEP	ON (●)	Активира звука при операция	Всяко състояние
	OFF	Деактивира звука при операция	
AUTO-OFF Изключва се автоматично след определено време, когато устройството е изключено	NO (●)	Деактивира функцията Auto Off.	
	30S, 30M, 60M	Избира определено време	

DSPL (Display)

Функция	Опция	Цел	Състояние
M.DSPL (Motion Display) Избира режима за Motion Display	SA (●)	Показва движещи се мотиви и спектрален анализатор	По време на възпроизвеждане / радио приемане
	OFF	Деактивира функцията Motion Display	
DEMO (Demonstration)	ON (●)	Активира демонстрацията.	Изключено устройство
	OFF	Деактивира демонстрацията.	
DIMMER Променя осветеността на дисплея	ON	Затъмнява дисплея	Всяко състояние
	OFF (●)	Деактивира функцията за затъмненост	
AUTO-SCRL (Auto Scroll) Автоматично обхожда гългите заглавия.	ON (●)	Обхожда заглавията	По време на възпроизвеждане
	OFF	Не обхожда заглавията	

Продължава на следващата страница →

R/M (Receive mode)

Функция	Опция	Цел	Състояние
LOCAL (Local Seek Mode)	ON	Приема само станции със силни сигнали	По време на радио приемане
	OFF (●)	Нормално приемане	
MONO (Monaural Mode) Избира режим на моно приемане с цел подобрене на лошо FM приемане	ON	Чувате стерео предаване като моно.	По време на FM приемане
	OFF (●)	Чувате стерео предаване като стерео.	
REGIONAL (стр. 34)	ON (●)	За да имате една регионална програма.	По време на FM приемане
	OFF	За да деактивирате при напускане на зоната на прием на програмата.	
BTM (Best Tuning Memory) (стр. 32)	-	-	По време на радио приемане

SOUND

Функция	Опция	Цел	Състояние
LOUD (Височина на звука) Прави звука ясен когато нивото е прекалено ниско	OFF (●)	За да не засилвате баса и дисканта	По време на възпроизвеждане / радио прием
	ON	За да засилите баса и дисканта	
AUX-LEVEL (стр. 44)	(-8 ~ +18) ●: 0	Избира нивото	По време на AUX възпроизвеждане
DVD-LEVEL (стр. 26)	(-10 ~ +10) ●: ADJST OFF	Избира нивото.	По време на възпроизвеждане на диск

Свервяване на часовника

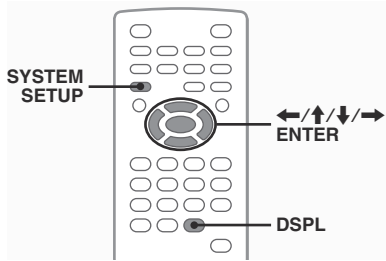

Часовникът използва 24-часова индикация

1 Натиснете (SYSTEM SETUP).
Функцията за системна настройка се появява на дисплея на устройството.

2 Натиснете \uparrow/\downarrow , за да изберете „CLOCK ADJ“, след това натиснете (ENTER).

Индикацията за час започва да мига.



3 Натиснете \uparrow/\downarrow , за да зададете часа и минутата.

За да смените цифровата индикация, натискайте \leftarrow/\rightarrow

4 Натиснете (ENTER).
Настройката е завършена.

За да скриете дисплея със системната настройка, натиснете (SYSTEM SETUP)

Ако желаете да видите часовника по време на възпроизвеждане, натиснете (DSPL) няколкократно, докато се появи

От устройството

Завъртете диска за контрол на силата на звука вместо да натискате \uparrow/\downarrow , натиснете диска за контрол на силата на звука вместо да натискате \leftarrow/\rightarrow .

Използване на допълнително оборудване

Допълнително аудио оборудване

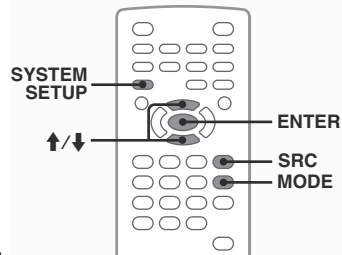

Можете да свържете допълнителни преносими устройства и да ги слушате през високоговорителите на Вашия автомобил. Можете да свържете до 2 устройства, едно допълнително преносимо аудио устройство към входния AUX жак (стерео мини жак) отпред и едно към AUX AUDIO IN терминала отзад. Силата на звука може да се регулира в случай, че има разлика между силата на звука на устройството и преносимото аудио устройство

Свързване на преносимото аудио устройство

- 1 Изключете преносимото аудио устройство
- 2 Намалете силата на звука на устройството.
- 3 Свържете устройството

Отпред

Свържете към AUX входен жак.

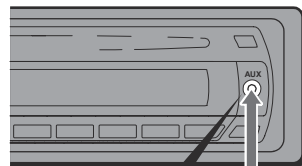

Свързващ кабел* (не е включен в комплекта)

* Уверете се, че ползвате кабел с прав крайник

Отзад

Свържете към AUX AUDIO IN терминалите.

Продължава на следващата страница →

Избор на преносимо аудио устройство

- 1 Натиснете (SRC) неколкократно докато на екрана на основното устройство се появи „AUX“.
- 2 Натиснете -, за да изберете „FRONT-IN“ или „REAR-IN“, „REAR-IN.“
Работи с допълнително свързаното устройство.

Регулиране на силата на звука

Уверете се, че сте регулирали силата на звука за всяко свързано аудио устройство преди възпроизвеждането.

- 1 Намалете силата на звука на устройството.
- 2 Натиснете (SRC) неколкократно докато на дисплея на устройството се появи „AUX“.
Ако сте свързали две допълнителни устройства, изберете устройство, за да регулирате звука посредством (MODE).
- 3 Започнете възпроизвеждане от преносимото аудио устройство при умерена сила на звука.
- 4 Задайте обичайната сила на звука на устройството.
- 5 Натиснете (SYSTEM SETUP).
- 6 Натиснете \uparrow/\downarrow , за да изберете „AUX-LEVEL“, след това натиснете (ENTER).
- 7 Натиснете \uparrow/\downarrow , за да регулирате входното ниво. То подлежи на регулиране на единични стъпки от -8 до +18.
- 8 Натиснете (ENTER).
Настройката е завършена.

За да скриете дисплея за настройка на устройството, натиснете (SYSTEM SETUP).

От устройството

Натиснете (SOURCE) вместо (SRC), натиснете и задръжте диска за контрол на силата на звука вместо да натискате (SYSTEM SETUP), завъртете диска за контрол на силата на звука вместо да натискате \uparrow/\downarrow .

Допълнителна информация

Предпазни мерки

- Ако вашият автомобил е паркиран на пряка слънчева светлина, оставете устройството да се охлади преди да започнете да работите с него.
- Антената се изважда автоматично, когато устройството работи

Кондензация на влага

В мъжовен ден или на много влажно място по повърхността на лещите и на дисплея може да кондензира влага. Ако това се случи, устройството няма да работи правилно. В този случай извадете диска и изчакайте около 1 час, за да се изпари влагата

Поддръжка на високо качество на звука

Внимавайте да не разлееме сок или други течности върху устройството или

Забележки за дисковете

- За да запазите диска чист, не докосвайте повърхността му - хващайте го единствено по ръбовете.
- След употреба прибирайте дискете в кутиите им.
- Не излагайте дискете на горещини/високи температури; не ги оставайте върху предното или задното табло в автомобил, паркиран на пряка слънчева светлина.
- Не залапвайте етикетите върху дискете и не използвайте дискете с лепкаво мастило или лепкави остатъци от етикетите. Такива дискете може да спрат да се въртят и да повредят устройството или диска



- Не използвайте дискете с прикрепени етикети или стикери.
При използване на такива дискете може да получат следните неизправности:
 - Невъзможност да се извади дискът (етикетът или стикерът са се отлепили и са задръстили механизма за изваждане).
 - Невъзможност да се четат правилно аудио данни (например, прескачане при възпроизвеждане или възпроизвеждането е невъзможно), защото етикетът се е набръчкал, предизвиквайки деформиране на диска.
- Дискете с нестандартни форми (например сърцевидни, картовидни, звездовидни) не могат да бъдат възпроизведени на това устройство. Ако се опитате да възпроизведете такива дискете, може да повредите устройството. Не използвайте такива дискете.

- Преди да употреба, почиствайте гуска с почистваща кърпичка. Почиствайте гуска от центъра към периферията. Не използвайте разтвор като бензин, разредител, почистващи вещества от търговската мрежа или антистатичен спрей за грамофонни плочи.



Забележки по възпроизвеждането на DVD и VCD дискове

Някои функции по възпроизвеждането на DVD и VCD гускове може да са предварително зададени от софтуерните производители. Тъй като това устройство възпроизвежда DVD и VCD гускове в зависимост от съдържанието на гуска, което са задали производителите, някои функции по възпроизвеждането може да се окажат невъзможни. Вижте също и инструкциите, предоставени с DVD и VCD гусковете.

Забележки по DATA CD и DATA DVD дискове

- Възможно е някои DATA CD/ DATA DVD гускове (в зависимост от оборудването, използвано за запис или състоянието на гуска) да не могат да се възпроизвеждат с това устройство.

• Необходимо е финализиране за някои гускове (стр. 45)

- Устройството е съвместимо със следните стандарти:

За DATA CD

- ISO 9660 ниво 1/ ниво 2 формат, Joliet/ Romeo в разширен формат

- Multi Session

За DATA DVD

- UDF Bridge формат (комбиниран UDF и ISO 9660)

- Multi Border

- Максимален брой на

- директорици (албуми): 256 (включително основната и празните директорици)

- файлове (тракове/ изображения/ видео) и директорици, съдържащи се на един гуск: 2000 (ако имената на директорията/ файловете съдържат много символи, броят може да стане по-малък от 2000).

- символи, които могат да бъдат изведени като име на директория/ файл: 64 (Joliet/ Romeo).

Забележки по финализирането на дисковете

Следните гускове се нуждаят от финализиране, за да могат да се възпроизвеждат с това устройство:

- DVD-R/ DVD-R DL (в режим видео/ VR)
- DVD-RW в режим видео
- DVD+R/ DVD+R DL
- CD-R
- CD-RW

Следните гускове могат да бъдат възпроизвеждани без финализиране.

- DVD+RW - автоматично се финализират.
- DVD-RW in VR mode - не е необходимо финализиране. За подробности вижте ръководството, предоставено с гуска.

Забележки по Multi Session CD/ Multi Border DVD дискове

Това устройство може да възпроизвежда Multi Session CD/ Multi Border DVD гускове при следните условия. Обърнете внимание, че сесията трябва да бъде затворена и гускът - финализиран.

- Когато CD-DA (Compact Disc Digital Audio) е записан в първата сесия: Устройството разпознава гуска като CD-DA и само CD-DA от първата сесия се възпроизвежда, дори и да има записан друг формат (напр. MP3) в другите сесии.
- Когато CD-DA е записан в сесия различна от първата: Устройството разпознава гуска като DATA CD или DATA DVD и всички CD-DA сесии се пропускат
- Когато е записан MP3/ WMA/ JPEG/ DivX*: Само сесията, съдържаща избрания вид файл (аудио/ видео*1/ изображение)*2 се възпроизвежда (ако CD-DA или другите данни се съдържат в другите сесии, те се пропускат).

* За подробности как да изберете вида файлове вижте стр. 31.

Музикални дискове, кодирани с помощта на

технолозиите за защита на авторското право
Този продукт е проектиран да възпроизвежда гускове, които съответстват на компакт гуск (CD) стандарта. В последно време някои музикални компании произвеждат гускове, кодирани посредством технолозиите за защита на авторското право. Някои от тези гускове не съответстват на CD стандарта и не могат да бъдат възпроизвеждани с това устройство

Забележки за DualDiscs

DualDisc е гуск с две страни, който поддържа DVD материали от еднама страна и цифрови аудио материали от другата. Тъй като страната с аудио материали не поддържа CD стандарта, възпроизвеждането на този продукт не е гарантирано.

Ред на възпроизвеждане на MP3/ WMA/ JPEG/ DivX® файлове

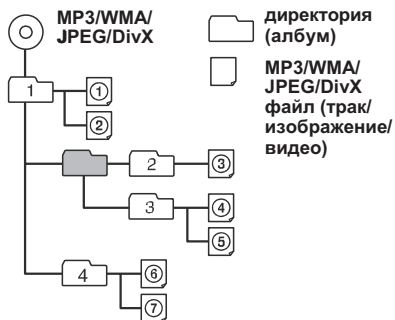

MP3 файлове

- MP3 (MPEG-1 Audio Layer-3) е стандартна технология и формат за компресиране на звук. Файлът се компресира до 1/10 от оригиналния си размер
- Версии 1.0, 1.1, 2.2, 2.3 и 2.4 на протоколът ID3 работят само за MP3 файлове. Протоколът ID3 е 15/30 символа (1.0 и 1.1) или 63/126 символа (2.2, 2.3 и 2.4)
- Когато преименувате MP3 файл, уверете се, че прибавяте разширението „.mp3“ към името на файла..
- Когато възпроизвеждате MP3 файл с VBR (с варираща скорост на предаване на данните) или превъртате бързо напред/назад, възможно е възпроизведеното време да не се изведе правилно.

Забележка по MP3

Ако възпроизвеждате MP3 с висока скорост на предаване на данните като 384 kbps, звукът може да бъде пресеклив

WMA файлове

- WMA (Windows Media Audio) е стандартна технология и формат за компресиране на звук. Файлът се компресира до 1/22* от оригиналния си размер.
- Протоколът WMA има 63 символа.
- Когато преименувате WMA файл, уверете се, че прибавяте разширението „.wma“ към името на файла..
- Когато възпроизвеждате WMA файл с VBR (с варираща скорост на предаване на данните) или превъртате бързо напред/назад, възможно е възпроизведеното време да не се изведе правилно..

* Само за 64 kbps

Забележка по WMA

Не се поддържа възпроизвеждане на следните WMA файлове.

- компресирани без загуби
- защитени от авторски права

JPEG файлове

- JPEG (Joint Photographic Experts Group) е стандартна технология и формат за компресиране на изображение. Файлът с неподвижното изображение се компресира до 1/10 или 1/100 от оригиналния си размер.
- Когато преименувате JPEG файл, уверете се, че прибавяте разширението „.jpg“ към името на файла.

Забележка по JPEG

Възпроизвеждането на прогресивни JPEG файлове не се поддържа

DivX® файлове

DivX® (Digital Video Express) е стандартна технология и формат за компресиране на цифрови видео файлове, разработена от DivX, Inc.

Поддръжка

Смяна на литиевата батерия на картовото дистанционно

При нормални обстоятелства батерията издържа приблизително една година. (В зависимост от условията на работа животът на батерията може да бъде по-кратък.) Когато батерията се изтощи, обхващането на картовото дистанционно става по-къс. Сменете батерията с нова CR2025 литиева батерия. Използването на други видове батерии може да причини пожар или експлозия.

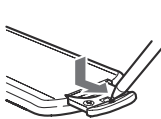

страната + отгоре

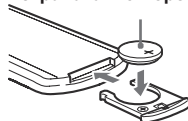

Забележки за литиевата батерия

- Пазете литиевата батерия от деца. Ако батерията бъде погълната, веднага се консултирайте с лекар.
- Почистете батерията със сухо парче плат, за да осигурите по-добър контакт.
- Когато поставяте батерията, уверете се, че се съобразявате с поляритета ѝ.
- Не хващайте батерията с метални пинсети, за да не причините късо съединение.

ПРЕДУПРЕЖДЕНИЕ

Ако не работите правилно с батерията, тя може да експлодира.

Не пререждайте, разглобявайте и не изхвърляйте батерията в огън.

Смяна на бушона

Когато сменяте бушона, уверете се, че използвате бушон, който отговаря на ампеража, указан на оригиналния бушон. Ако бушонът изгори, проверете връзките на захранването и сменете бушона. Ако бушонът изгори отново след като сте го сменили, възможно е да се е получила повреда във вътрешността на устройството. В този случай се консултирайте с най-близкия сервиз на Sony

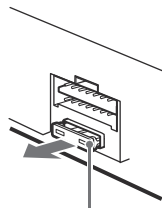

Бушон (10A)

Почистване на конекторите

Възможно е устройството да не работи правилно, ако конекторите между него и предния панел не са чисти. За да предотвратите това, свалете предния панел (стр. 15) и почистете конекторите с памуче. Не прилагайте излишна сила. В противен случай може да повредите конекторите..

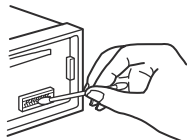

Устройство

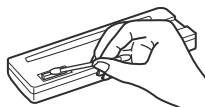

Задна част на
предния панел

Забележки

- За безопасност, преди да почистите конекторите, загасете автомобила и извадете ключа.
- Никога не докосвайте конекторите директно с пръсти или с метални предмети.

Изваждане на устройството

1 Свалете защитната рамка.

Свалете предния панел (стр. 15).

Поставете едновременно ключовете за освобождаване на защитната рамка.

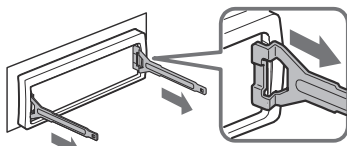

Поставете ключовете за освобождаване както е показано.

Изтеглете ключовете за освобождаване, за да свалите защитната рамка.

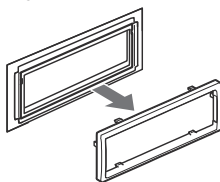

2 Извадете устройството.

Вкарайте навътре и двата ключа за освобождаване докато чуete щракване

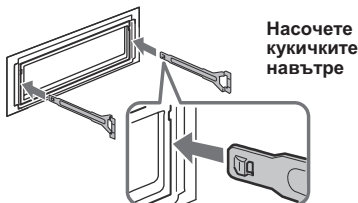

Изтеглете ключовете за освобождаване, за да извадите устройството.

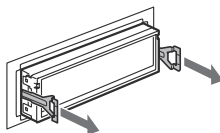

Издърпайте устройството от отделението.

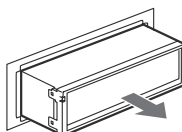

Спецификации

Система

Лазер: подупроводников лазер

Signal format system: PAL/NTSC с възможност за превключване

DVD/ CD плейър

Съотношение сигнал/ шум: 120 dB

Честотен обхват: 10 - 20,000 Hz

Виече и свистене: Под измерения лимит

Изкривяване на хармониците: 0.01 %

Тунер

FM

Обхват на приемане: 87.5 - 108.0 MHz

Терминал за антена: Конектор за външна антена

Междина честота: 10.7 MHz/450 kHz

Чувствителност: 9 dBf

Избирателност: 75 dB at 400 kHz

Съотношение сигнал/ шум: 67 dB (стерео), 69 dB (моно)

Изкривяване на хармониците при 1kHz: 0.5 %

(стерео), 0.3 % (моно)

Разделяне: 35 dB при 1 kHz

Честотен обхват: 30 - 15,000 Hz

MW/LW

Обхват на приемане:

MW: 531 - 1,602 kHz

LW: 153 - 279 kHz

Терминал за антена: Външен конектор за антена

Междина честота: 10.7 MHz/450 kHz

Sensitivity: MW: 30 μ V, LW: 40 μ V

Усилвател

Изходи: Изходи за високоговорители

Импеданс на високоговорителите: 4 - 8 ома

Максимална изходна мощност: 52 W x 4 (при 4 ома)

Общи характеристики

Изходи:

Терминал за видео изход

Задни терминали за аудио изход

Терминал за управление на захранването на антената

Терминал за управление на усилвателя

Входи:

AUX аудио входящи терминали

Входен терминал за антена

Терминал за ръчната спиратка

AUX входен жак (стерео мини жак)

Контрол на тонове

Low: ± 10 dB at 60 Hz (XPL0D)

Mid: ± 10 dB at 1 kHz (XPL0D)

Hi: ± 10 dB at 10 kHz (XPL0D)

Изисквания към захранването: 12V DC

акумулаторно захранване от автомобила (минусово заземяване)

Размери: Прибл. 178 x 50 x 180 mm (ш/в/г)

Размери при монтиране: Прибл. 182 x 53 x 163 mm(ш/в/г)

Тегло: Прибл. 1.4 kg

Приложени аксесоари:

Картово дистанционно RM-X168

Части за инсталация и връзки (един комплект)

Вашият гилър може да не разполага с някои от гореспоменатите аксесоари. Моля, попитайте го за повече информация.

US и чуждите патенти са лицензирани от Dolby Laboratories.

MPEG Layer-3 audio кодиращата технология и патентите са лицензирани от Fraunhofer IIS и Thompson.

DivX, DivX Certified и асоциираните им логоса са търговски марки на DivX, Inc и се използват по лиценз.

This product is protected by certain intellectual property rights of Microsoft Corporation. Use or distribution of such technology outside of this product is prohibited without a license from Microsoft or an authorized Microsoft subsidiary.

Дизайнът и спецификациите са обект на промяна без предупреждение.



- При производството на определени печатни платки не са използвани халогенирани пожароустойчиви елементи.
- При производството на корпусите не са използвани халогенирани пожароустойчиви елементи.
- За опаковъчния пълнеж е използвана хартия.

Отстраняване на проблеми

Следващият списък ще ви помогне да се справите с проблемите, с които е възможно да се сблъскате при работа с вашето устройство.

Преди да презледате списъка по-долу, проверете връзките и процедурите за работа.

В зависимост от свързания монитор на устройството може да са му необходими няколко секунди да се изключи след като сте иззасили автомобила. Това не е неизправност.

Общи

До устройството не достига захранване

- Проверете връзките. Ако всичко е наред, проверете бутона
- Ако устройството е изключено и дисплеят е изчезнал, то не може да бъде управлявано дистанционно.

→ Включете устройството.

Антената не се изтегля

Антената не притежава реле.

Не се чуват звукови сигнали.

- Звуковите сигнали са отменени (стр. 40).
- Свързан е допълнителен усилвател и не се използва вердения усилвател

Съдържанието на паметта е изтрито

- Натиснали сте бутона RESET
→ Запазете отново в паметта.
- Захранването или батерията са изключени.
- Захранващият кабел не е свързан правилно.

Запазените станции и правилното време са изтрити. Бушонът е изгорял. Чува се шум, когато ключът за запалване на автомобила сменя позицията си.

Кабелите не са свързани правилно със захранващия конектор за аксесоарите на автомобила.

Дисплеят изчезва/не се появява

- Димерът е зададен в положение „DIM-ON“ (стр. 41)
- Дисплеят изчезва, ако натиснете и задържите (OFF).
→ Отново натиснете и задържете (OFF) докато дисплеят се появи
- Конекторите са замърсени (стр. 47).

Функцията за автоматично изключване Auto Off не работи.

Устройството е включено. Тази функция се задейства, след като изключите устройството.

→ Изключете устройството.

Не са възможни операции с картовото дистанционно

Уверете се, че сте махнали изолиращия филм от картовото дистанционно (стр. 14).

Картина

Няма картина/ в картината се появява шум

- Свързването не е правилно..
- Проверете свързването на оборудването и задайте селектора на входящ сигнал, така че източникът да съответства на това устройство
- Дефектен или замърсен диск.
- Инсталирането не е правилно.
→ Инсталирайте устройството под ъгъл по-малък от 45 градуса на стабилно място в автомобила
- Мониторът е свързан с AUDIO/ VIDEO OUT, а кабелът за спирачката (светло зелен) не е свързан с кабела за ръчната спирачка или ръчната спирачка не се прилага.

Картината не се вмества в екрана.

Съотношението е фиксирано на DVD гуска

Звук

Няма звук/звукът прескача или се има прашене

- Свързването не е правилно.
- Проверете свързването на оборудването и задайте селектора на входящ сигнал, така че източникът да съответства на това устройство.
- Дефектен или замърсен диск.
- Инсталирането не е правилно.
→ Инсталирайте устройството под ъгъл по-малък от 45 градуса на стабилно място в автомобила
- Честотата на дискретизация на MP3 файла не е 16, 22.5, 24, 32, 44.1 или 48 kHz.
- Честотата на дискретизация на WMA файла не е 32, 44.1 или 48 kHz.
- Скоростта на предаване на данни на MP3 файла не е 8 до 384 kbps..
- Скоростта на предаване на данни на WMA файла не е 32 до 384 kbps.
- Устройството е в режим пауза/ бързо превъртане напред/назад.
- Настройките за изходните сигнали не са правилни
- Изходното ниво на DVD гуска е твърде ниско (стр. 26)
- Силата на звука е твърде ниска.
- Функцията АТТ е активирана.
- Позицията за „FAD“ не е зададена като за система с два високоговорителя.
- Неподдържан формат (като DTS)
→ Проверете дали форматаът се поддържа от това устройство (стр. 8)

Звукът съдържа шум.

Дръжте кабелите далеч един от друг

Продължава на следващата страница →

Работа с дискове

Дискът не може да бъде зареден.

- Вече е зареден груе disc.
- Дискът е зареден насила или наобратно.

Възпроизвеждането не започва.

- Заредили сте дефектен или замърсен disc.
- Дискът не може да се използва.
- DVD дискът не може да се използва заради регионалния код.
- Дискът не е финализиран (стр. 45).
- Форматът на диска и версията на файла не са съвместими с това устройство (стр. 8, 45).
- Натиснете **▲**, за да извадите диска.

MP3/WMA/JPEG/DivX файлове не се възпроизвеждат

• Записът не е изпълнен в съответствие с ISO9660 ниво 1 или 2, Joliet или Romeo в разширен формат (DATA CD) или UDF Bridge формат (DATA DVD) (стр. 45).

- Разширението на файла е грешно (стр. 46).
- Файловете не са запаменети в MP3/ WMA/ JPEG/ DivX формат.
- Ако дискът съдържа различни видове файлове, само избраният вид файлове (аудио/ видео/ изображения) може да бъде възпроизвеждан.

→ Изберете съответния вид файлове от списъка
Времето за възпроизвеждане на MP3/WMA/ JPEG/ DivX файлове е по-дълго отколкото за други.

Следните видове дискове изискват повече време, за да започнат възпроизвеждане.

- дискове със сложна дървовидна структура.
- Multi Session/ Multi Border дискове.
- дискове, на които могат да бъдат добавени данни.

Дискът не започва да се възпроизвежда от началото.

Изпълнява се възстановено възпроизвеждане или мултидисково възстановено възпроизвеждане

Някои функции на могат да бъдат изпълнявани.

В зависимост от диска може да се окаже невъзможно да изпълнявате операции като спиране, търсене, повторно/ разбъркано възпроизвеждане.

Саундтракът/ езикът на субтитрите или ракурсът не могат да бъдат сменени

- Използвайте DVD менюто вместо бутона за директен избор (стр. 17).
- На DVD диска няма записани различни тракове, субтитри или ракурси.
- DVD дискът забранява смяната

Индикациите на дисплея не могат да бъдат обхождани

- Дискове, при които заглавията са с много символи, може да се окажат невъзможни за обхождане.
 - „ASCRL“ е в положение „OFF“.
- Задайте „A.SCRL ON“ (стр. 41).

Бутоните не работят . Дискът не може да се извади

Натиснете бутона RESET (стр. 14).

Забравили сте паролата за родителски контрол

Въведете „5776“ на екрана с искане за паролата, за да отключите диска (стр. 28).

Радио приемане

Станциите не могат да бъдат приемани.

Звукът съдържа шумове.

- Съвържете захранващия кабел на антената (син) или захранващия кабел на аксесоара (червен) към захранващия кабел на бустера на антената на автомобила (само ако вашият автомобил има верагена FM/ MW/ LW антена на задното/ странично стъкло.)
 - Проверете връзката на антената на автомобила.
 - Автоматичната антена не се изважда.
- Проверете връзката на захранващия контролен кабел на антената.
- Проверете честотата.

Предварителната настройка е невъзможна.

- Запазете правилната честота в паметта.
- Сигналят на предаване е твърде слаб.

Автоматичната настройка е невъзможна.

- Режимът на местно търсене е заграден в неправилна позиция.
- Търсенето спира твърде често: Загайте „LOCAL-ON“ (стр. 42).
- Търсенето не спира на станции: Задайте „MONO-ON“ (стр. 42).
- Сигналят на приемане е твърде слаб
- Извършете ръчна настройка..

Индикацията “ST” мига по време на FM приемане.

- Настройте честотата правилно.
 - Излъчваният сигнал е твърде слаб.
- Задайте „MONO-ON“ (стр. 42)

FM стерео програма се чува като моно.

Устройството е в режим на моно приемане

→ Задайте „MONO-OFF“ (стр. 42).

RDS

Търсенето започва след няколко секунди

Станцията не е TR или е със слаб сигнал.

→ Изключете функцията TA (стр. 33).

Не се появяват съобщения за трафик.

- Активирайте TA (стр. 33).
 - Станцията не предава съобщения за трафик, независимо че е TR.
- Настройте група станции.

RTY извежда индикация “-----”.

- Настоящата станция не е RDS.
- Не се получават RDS данни.
- Станцията не е от същия програмен вид.

Индикации за грешка/Съобщения

На устройството

ERROR

- Дискът е замърсен или зареден обратно.
→ Почистете или заредете диска правилно.
- Зареден е празен диск.
- Дискът не може да бъде възпроизведен заради някакъв проблем
→ Заредете друг диск.
- Дискът не е съвместим с това устройство
→ Заредете съвместим диск.
- Натиснете **▲**, за да извадите диска.

FAILURE

Свързването на високоговорителите/ усилвателите не е правилно.
→ Вижте инструкциите за инсталация и проверете свързването.

L. SEEK +/-

Режимът на местно търсене е включен по време на автоматично приемане

NO AF

Не съществува алтернативна честота за настоящата станция
→ Натиснете **◀◀◀◀/▶▶▶▶** докато името на станцията мига. Устройството започва да търси друга честота със същите PI данни (програмна идентификация). (Извежда се индикация „PI SEEK“.)

NO INFO

За MP3/WMA/JPEG/DivX файловете няма записана текстова информация.

NO NAME

Файлът няма записано име за диска/ албума/ директорията/ трака/ изображението/ видеото.

NO TP

Устройството ще продължи да търси TP станции

OFFSET

Съществува вероятност за вътрешна повреда
→ Проверете свързването. Ако индикацията за грешка не изчезне от дисплея, консултирайте се с най-близкия сервиз на Sony.

READ

Устройството чете всички записи и информацията на диска.
→ Извадете докато четенето приключи и възпроизвеждането започне автоматично. В зависимост от структурата на диска, това може да отнеме повече от **минути**.

LLLL или **TTTT**

Достигнали сте началото или края на диска по време на бързо превъртане назад или напред и не можете да продължите.

“ _ ”

Символът не може да бъде възпроизведен с това устройство

На монитора

Playback prohibited by region code.

Възпроизвеждането на DVD диска е забранено заради различен регионален код.

Cannot play this disc.

- Дискът е несъвместим с това устройство.
- Дискът не е финализиран.

No playable data.

Дискът не съдържа данни, които могат да бъдат възпроизведени

Please press RESET.

Устройството не може да работи поради някакъв проблем
→ Натиснете бутона RESET (стр. 14).

Ако тези решения не помогнат, консултирайте се с най-близкия сервиз на Sony.

Ако занесете устройството на поправка заради проблем с възпроизвеждането, занесете и диска, който сте използвали, когато се е получил проблемът.

Албум

Част от музикално произведение или изображение на DATA CD/ DVD, съдържаща MP3/ WMA аудио тракове или JPEG файлове.

Глава

Подчаст на заглавие на DVD. Едно заглавие се състои от няколко глави.

DivX®

Цифрова видео технология, създадена от DivX, Inc. Видео материалите, кодирани с технологията DivX са сред тези с най-високо качество при относително малка големина на файла.

Dolby Digital

Технология за цифрова аудио компресия, разработена от Dolby Laboratories. Технологията отговаря на 5.1-канален съраунд звук. Задният канал е стерео и има отделен нискокестотен канал в този формат. Dolby Digital осигурява същите 5.1 отделни канали с висококачествен цифров аудио звук, характерни за кино аудио системите „Dolby Digital“. Доброто разделяне на каналите се осъществява поради факта, че данните за всички канали са записани отделно и са обработени по цифров път.

DVD

Disk, който съдържа до 8 часа движение се изображения, въпреки че диаметърът му е същият като на CD.

Капацитетът на данните на един DVD - едностранен и еднослоен - е 4.7 GB (зига байт), което е 7 пъти повече от този на един CD. Освен това капацитетът на данните на един двуслоен, едностранен DVD е 8.5 GB, на един еднослоен, двустранен DVD - 9.4 GB, а на един двуслоен, двустранен DVD - 17 GB.

Данните за картината са в MPEG 2 формат, който е един от световните стандарти за цифрова компресия. Данните за картината се компресират до около 1/40 (средно) от истинската им големина. DVD използва и технологията за кодиране с варираща скорост, която променя данните в зависимост от състоянието на картината. Аудио данните са записани в многоканален формат, като Dolby Digital, което ви позволява да се наслаждавате на по-реалистично звуково присъствие. Освен това DVD е снабден с допълнителни, усъвършенствани функции като различни ракурси, различни езици и функция за родителски контрол.

DVD-RW

Това е диск с възможност за запис и презапис със същия размер като DVD VIDEO. Той има два режима: режим VR и видео режим. DVD дискове, които са записани във видео режим, имат същия формат като DVD VIDEO,

докато тези, записани в режим VR (Видео запис), позволяват редакция или програмиране на съдържанието.

DVD+RW

Това е диск с възможност за запис и презапис. DVD+RW използва записващ формат, който е сравним с този на DVD VIDEO дисковете

Файл

MP3/ WMA Трак, JPEG изображение или DivX видео файл, записан на DATA CD/ DATA DVD. (File е ексклузивно определение за това устройство.) Един файл се състои от един трак, едно изображение или един видео файл..

Софтуер, базиран на филм - Софтуер, базиран на видео

DVD дисковете могат да бъдат класифицирани като софтуер, базиран на филм или на видео. DVD дисковете, базирани на филм, съдържат същите изображения (24 кадъра в секунда), които се показват в кино салоните. DVD дисковете, базирани на видео, като телевизионните драми или sitcomите, изведжат изображения в 30 кадъра в секунда

Сцена

На VIDEO CD с PBC функция (контрол на възпроизвеждането) екраните на менюто, клиповете и неподвижните изображения са разделени на части, наречени „сцени“.

Заглавие

Най-голямата част видео или музикален материал на DVD, филм и др., ако е видео софтуер, или цял албум, ако е аудио софтуер.

Трак

Част от видео или музикален материал на VIDEO CD, CD, Super Audio CD или MP3/WMA. Един албум се състои от няколко трака (само MP3/ WMA)

VIDEO CD

Компакт диск, който съдържа подвижни изображения. Данните за картината използват MPEG 1 формат, един от световните стандарти за цифрова компресираща технология. Данните за картината се компресират до 1/140 част от оригиналния си размер. Съответно, 12 cm VIDEO CD може да съдържа до 74 минути подвижно изображение.

VIDEO CD дисковете съдържат също компактни аудио данни. Звуците извън обхвата на човешкото ухо се компресират, докато звуците, които можем да чуем, не се компресират. VIDEO CD дисковете могат да съдържат 6 пъти повече аудио информация от конвенционалните аудио CD дискове.

Има три версии на VIDEO CD:

Версия 1.0, 1.1: Можете да възпроизвеждате само подвижни изображения и звук.

Версия 2.0: Можете да възпроизвеждате неподвижни изображения с висока резолюция и да се наслаждавате на PBC функция.

Това устройство поддържа всички три гореописани версии

Код на езика/ код на областта

Код на езика

Изписването на езика съответства на стандарта ISO 639:1988 (E/F).

Код	Език	Код	Език	Код	Език	Код	Език
1027	Afar	1183	Irish	1347	Maori	1507	Samoa
1028	Abkhazian	1186	Scots Gaelic	1349	Macedonian	1508	Shona
1032	Afrikaans	1194	Galician	1350	Malayalam	1509	Somali
1039	Amharic	1196	Guarani	1352	Mongolian	1511	Albanian
1044	Arabic	1203	Gujarati	1353	Moldavian	1512	Serbian
1045	Assamese	1209	Hausa	1356	Marathi	1513	Siswati
1051	Aymara	1217	Hindi	1357	Malay	1514	Sesotho
1052	Azerbaijani	1226	Croatian	1358	Maltese	1515	Sundanese
1053	Bashkir	1229	Hungarian	1363	Burmese	1516	Swedish
1057	Byelorussian	1233	Armenian	1365	Nauru	1517	Swahili
1059	Bulgarian	1235	Interlingua	1369	Nepali Dutch	1521	Tamil
1060	Bihari	1239	Interlingue	1376	Norwegian	1525	Telugu
1061	Bislama	1245	Inupiak	1379	Occitan	1527	Tajik Thai
1066	Bengali;	1248	Indonesian	1393	(Afan)Oromo	1528	Tigrinya
	Bangla	1253	Icelandic	1403	Oriya	1529	Turkmen
1067	Tibetan	1254	Italian	1408	Punjabi	1531	Tagalog
1070	Breton	1257	Hebrew	1417	Polish	1532	Setswana
1079	Catalan	1261	Japanese	1428	Pashto;	1534	Tonga
1093	Corsican	1269	Yiddish	1435	Pushto	1535	Turkish
1097	Czech	1283	Javanese		Portuguese	1538	Tsonga
1103	Welsh	1287	Georgian	1436	Quechua	1539	Tatar
1105	Danish	1297	Kazakh	1463	Rhaeto-	1540	Twi
1109	German	1298	Greenlandic	1481	Romance	1543	Ukrainian
1130	Bhutani	1299	Cambodian		Kirundi	1557	Urdu
1142	Greek	1300	Kannada	1482	Romanian	1564	Uzbek
1144	English	1301	Korean	1483	Russian	1572	Vietnamese
1145	Esperanto	1305	Kashmiri	1489	Kinyarwanda	1581	Volapük
1149	Spanish	1307	Kurdish	1491	Sanskrit	1587	Wolof
1150	Estonian	1311	Kirghiz	1495	Sindhi	1613	Xhosa
1151	Basque	1313	Latin	1498	Sangho	1632	Yoruba
1157	Persian	1326	Lingala	1501	Serbo-	1665	Chinese
1165	Finnish	1327	Laothian	1502	Croatian	1684	Zulu
1166	Fiji	1332	Lithuanian		Singhalese	1697	
1171	Faroese	1334	Latvian;	1503	Slovak		
1174	French		Lettish	1505	Slovenian		
1181	Frisian	1345	Malagasy	1506		1703	Друг

Код на областта

Код	Област	Код	Област	Код	Област	Код	Област
2044	Аржентина	2165	Финландия	2362	Мексико	2149	Испания
2047	Австралия	2174	Франция	2376	Холандия	2499	Швеция
2046	Австрия	2109	Германия	2390	Нова Зеландия	2086	Швейцария
2057	Белгия	2248	Индия	2379	Норвегия	2528	Тайланд
2070	Бразилия	2238	Индонезия	2427	Пакистан	2184	Великобри -
2079	Канада	2254	Италия	2424	Филипини		тания
2090	Чили	2276	Япония	2436	Португалия		
2092	Китай	2304	Корея	2489	Русия		
2115	Дания	2363	Малайзия	2501	Сингапур		

Цифров

16:9 37
2000MP3 6
2000WMA 6
4:3 LETTER BOX 37
4:3 PAN SCAN 37

А

Автоматично изключване (A.OFF) 41
Автоматично обхождане (A.SCRL) 41
Албум (ALBUM) 30
Алтернативни честоти (AF) 33
Аудио (AUDIO)
 Канал 25
 Формат 25
 Език 25, 37
Аудио DRC (AUDIO DRC) 39
Аудио настройка (AUDIO SETUP) 39

Б

Баланс (BAL) 35
Best Tuning Memory (BTM) 32
Бушон 46

В

Вид на монитора (MONITOR TYPE) 37
Визуална настройка 36
Възпроизвеждане от списък (PLAY LIST PLAY) 38
Възпроизвеждане с директно търсене 30
Възпроизведени дискове 8
Възстановено възпроизвеждане 17, 19
Видове програми (PTY) 33, 34

Г

Глава (CHAPTER) 30

Д

DVD меню 17
DVD ниво (DVD-LVL) 26, 42
DVD топ меню 17
Демонстрация (DEMO) 41
DivX® 9, 21, 46
DivX VOD 38
Димер (DIM) 41
Директория (ALBUM) 31
Дискове 8
Dolby Digital 25, 26
Допълнително аудио оборудване 43
Допълнително ниво (AUX-LVL) 42, 44

Е

Език на менюто (MENU) 37
Език на саундтрака (AUDIO) 25, 37
Език на субтитрите (SUBTITLE) 17, 37
EQ3 35
Еквалайзер
 Картина (PICTURE EQ) 27, 38
 Звук (EQ3) 35
Еквалайзер на картината (PICTURE EQ) 27, 38

З

Заглавие (TITLE) 30
Звуков сигнал (BEEP) 41

И

Изображение (IMAGE) 30
Интервал за слайдшоу (SLIDE SHOW TIME) 38
Информация за време/ текст (TIME) 24, 30
JPEG 9, 21, 46

К

Картово дистанционно 12, 14, 46
Код на езика 53
Код на областта 53
Контрол на възпроизвеждането (PBC) 22
Контрол на динамичния обхват (DRC) 39

Л

Литиева батерия 46

М

Меню в режим възпроизвеждане 22
Меню на настройката
 Системна настройка 40
 Визуална настройка 36
Моно режим (MONO) 42
Motion Display (M.DSPL) 41
MP3 9, 46
Multi Border DVD 45
Multi Session CD 45
Мултидисково възстановено възпроизвеждане (MULTI-DISC RESUME) 6, 38

Н

Настройка на дисплея (DISPLAY SETUP) 37
Настройка на езика (LANGUAGE SETUP) 37
Нулиране (RESET) 14, 39
Quick-BrowZer (BROWSE) 31

П

PAL 40
Персонална настройка (CUSTOM SETUP) 38
Повторно възпроизвеждане (REP) 29
Преден AUX 43

Р

Разбъркано
възпроизвеждане (SHUF) 29
Ракурс (ANGLE) 17
Регионален код 9
Режим локално търсене
(LOCAL) 42
Родителски контрол
(PARENTAL CONTROL) 27,
38
Регионален (REGIONAL) 34,
42

С

Свервяване на часовника
(CLOCK ADJ) 43
Сила на звука 10
Сила на звука (LOUD) 42
Системна настройка 40
Система с радиоданни (RDS)
33
Списък (LIST) 31

Т

Тапет (WALLPAPER) 37
Точно време (CT) 33, 34, 41
Трак (TRACK) 30
Traffic Announcement (TA) 33
Traffic Program (TP) 33

У

Увеличаване (CENTER
ZOOM) 26
WMA 9, 46

Ф

Файл (FILE) 31
Фейдър (FAD) 35

<http://www.sony.net/>

Sony Corporation Printed in Czech Republic (EU)

<http://www.sony.bg>

BG



Изхвърляне на стари електрически и електронни уреди (Приложимо за страните от Европейския съюз и други европейски страни, използващи системата за разделно събиране на отпадъци)

Този символ на устройството или на неговата опаковка показва, че този продукт не трябва да се третира като домашен отпадък. Вместо това, той трябва да бъде предаден в съответните пунктове за рециклиране на електрически и електронни уреди. Изхвърляйки този продукт на правилното място, вие предотвратявате потенциални негативни последици за околната среда и човешкото здраве, които в противен случай могат да се случат при неправилното изхвърляне на продукта. Рециклирането на материалите ще помогне за запазването на естествените ресурси. За поподробна информация относно рециклирането на този продукт, моля, свържете се с местния градски офис, службата за изхвърляне на отпадъци или с магазина, от който сте закупили продукта.