

**SONY**<sup>®</sup>

LCD Цифров цветен телевизор

Ръководство за експлоатация

KDL-40ZX1

BG

**BRAVIA**

## Въведение

Благодарим ви, че избрахте този продукт на Sony. Преди да започнете работа с телевизора, моля, прочетете изцяло това ръководство и го запазете за бъдещи справки.

Производителят на този продукт е Sony Corporation, 1-7-1 Konan Minato-ku Tokyo, 108-0075 Япония. Оторизираният представител за EMC и безопасност на продукта е Sony Германия GmbH, Hedelfinger Strasse 61, 70327 Щутгарт, Германия. За сервиз и проблеми с гаранцията, моля, обръщайте се към адресите, които са ви дадени в отделните сервизни книжни и гаранционни карти.

## Забележка за цифровата функция на телевизора

- Всяка функция, свързана с цифровия телевизор (**DVB**), ще работи само в държавите и областите, в които се предават DVB-T (MPEG-2 и H.264/MPEG-4 AVC) цифрови земни сигнали, или на място, където имате достъп до съвместима с DVB-C (MPEG-2 и H.264/MPEG-4 AVC) кабелна услуга. Моля, проверете при вашия местен дилър дали там, където живеете, можете да приемате DVB-T сигнал, а също питайте вашия кабелен доставчик дали DVB-C кабелната услуга, която предлага, е подходяща за вградените операции на този телевизор.
- Възможно е кабелният доставчик да поиска допълнителна такса за подобна услуга и може да се наложи да се съгласите с правилата и условията, които доставчикът налага.
- Въпреки че този телевизор следва DVB-T и DVB-C спецификациите, съвместимостта му с бъдещи DVB-T цифрови земни сигнали и DVB-C цифрови кабелни предавания не може да бъде гарантирана.
- Възможно е някои цифрови функции на телевизора да не работят в някои държави/региони; възможно е и DVB-C кабелната услуга да не работи правилно с някои доставчици.
- За повече информация относно DVB-C функционалността, моля, посетете нашата интернет страница за кабелна поддръжка:  
<http://support.sony-europe.com/TV/DVBC/>

## Забележка за безжичен сигнал

1. С настоящото Sony заявява, че това устройство е в съответствие с основни изисквания и други приложения на Директивата 1999/5/ЕС.

За да прегледате договора за съгласие (DoC) за R&TTE директивата, моля, посетете следния интернет адрес.

<http://www.compliance.sony.de/>



2. Телевизионната безжична система може да бъде използвана само в следните държави:

Австрия, Белгия, България, Кипър, Чехия, Дания, Естония, Финландия, Франция, Германия, Гърция, Унгария, Исландия, Ирландия, Италия, Латвия, Лихтенщайн, Литва, Люксембург, Малта, Холандия, Норвегия, Полша, Португалия, Словакия, Румъния, Словения, Испания, Швеция, Швейцария, Турция и Великобритания.

Когато използвате безжичната телевизионна система, канали с номера от 36 до 48 (5.15 - 5.25 GHz) могат да се избират само за употреба в домашни условия.

## Информация за търговски марки

- DVB** е регистрирана търговска марка на DVB Project.
- Произведен по лиценз на Dolby Laboratories. "Dolby" и символът двойно D са търговски марки на Dolby Laboratories.
- HDMI и логото HDMI, както и High-Definition Multimedia Interface, са търговски марки или запазени търговски марки на HDMI Licensing LLC.
- "BRAVIA" и BRAVIA са търговски марки на Sony Corporation.
- "XMB" и "cross media bar" са търговски марки на Sony Corporation и Sony Computer Entertainment Inc.



## Забележка за идентификационния етикет

Етикети за номер на модела и оценяване на източника на електрическо захранване (според приложимите мерки за безопасност) се намират на следните локации:

Монитор: от вътрешната страна на капаето на терминала.

Медия рисувър: от долната страна.

## НЕЗАВИСИМ JPEG GROUP СОФТУЕР

Модулет, libjpeg е дело на независимата JPEG Group, соруригт 1991-1998. Thomas G. Lane. Всички права запазени.

# Съдържание

<b>Ръководство за бързо включване</b>	<b>4</b>
Информация за безопасност .....	15
Прегпазни мерки .....	17
Устройство за дистанционно управление и управление на устройството/ Индикатори .....	18
<b>Гледане на телевизия</b>	
Гледане на телевизия .....	23
Използване на Цифровия Електронен Програмен Справочник (EGP) <b>DVB</b> .....	25
Използване на списъка Digital Favourite <b>DVB</b> (любими програми) .....	26
<b>Използване на допълнително оборудване</b>	
Свързване на допълнително оборудване .....	27
Преглед на изображения от свързано оборудване .....	29
Използване на USB Photo Viewer .....	30
Използване на BRAVIA Sync с функцията Control for HDMI.....	31
<b>Използване на функциите в MENU</b>	
Преглед на меню Home на медия приемника (XMB™) .....	32
Настройки .....	33
Преглед на меню Home на телевизора .....	41
<b>Допълнителна информация</b>	
Спецификации .....	47
Отстраняване на проблеми .....	50

**DVB:** само за цифрови канали

 Преди да започнете работа с телевизора, моля, прочетете изцяло това ръководство и го запазете за бъдещи справки.

# Ръководство за бързо Включване

## 1: Проверка на устройството и приложените аксесоари

Монитор (1)

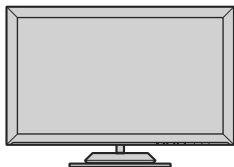

Медия приемник (1)



Захранващ кабел за монитора (1)

Захранващ кабел за адаптера (1)

Адаптер за медия приемник (1)

Устройство за дистанционно управление RM-ED001W (1)

Батерии размер AA (тип R6) (2)

IR предавател (Y кабел) (2)

Стойка за медия приемника (1)

Капаче на терминала (1)

Спейсъри (черни) (4)

## 2: Инсталиране на телевизора

Следните стъпки трябва да бъдат извършени, за да съвпадат с инсталационните стъпки в упътването за употреба на допълнителните аксесоари. Следвайте инструкциите в упътването като се обърнете към и към упътването за експлоатация приложено към аксесоарите. За подробности описани с ( ) в инсталационните стъпки, вижте същите стъпки в упътването за употреба приложено към аксесоарите.

### Инсталиране на стойка към телевизора

Подгответе следното:

- SS-TBL700 система с високоговорители (не е приложена)



- Преди да извършите следните инструкции, първо трябва да подгответе система с високоговорители SS-TBL700 (и стойка за маса), прикачете основната пластина към стойката за маса както е показано в упътването за употреба на система с високоговорители SS-TBL700.
- Не отстранявайте синята лепенка, която подsigурява частта от задната страна на монитора, докато приключите с инсталацията на стойката за маса.

**1** Отстранете капаче на стойката.

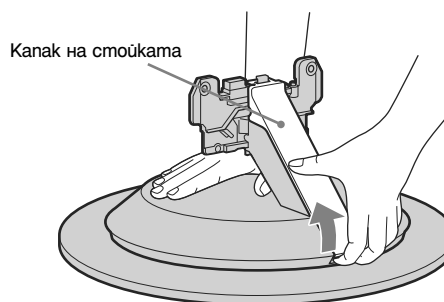

**2** Приплъзнете внимателно монитора на жлеба на стойката за маса като изравните маркировката ▽ на пластината за стойката за маса. Уверете се, че работите с двете или повече души.

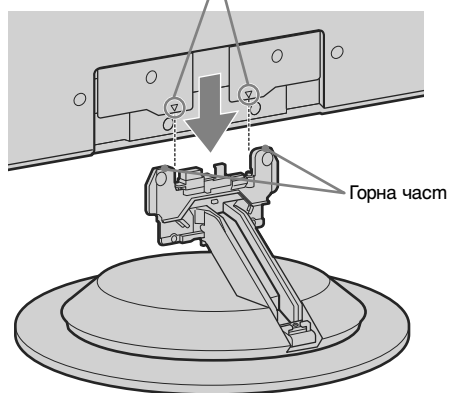
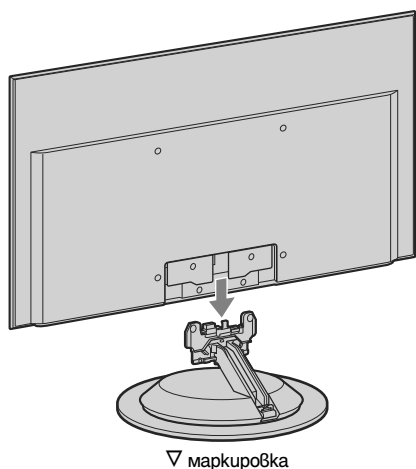

- 3** Прикачете монитора към стойката посредством винтовете (приложени към SS-TBL700). Прикачете двата винта към ръното първо, а след това останалите два винта.

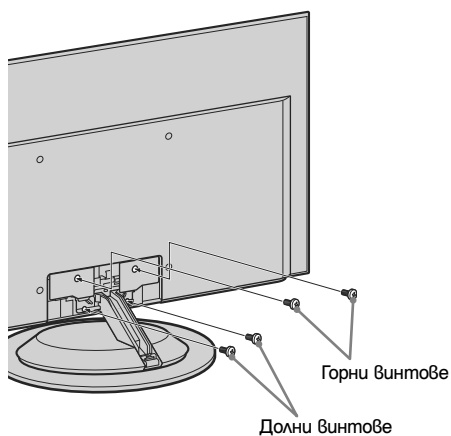

- Ако използвате електрическа отвертка (винтоверт), настройте затягането на приблизително 1.5 N·m {15 kgf·cm}.

- Не упражнявайте натиск върху LCD панела или върху рамката около екрана.
- Дръжте стойката за маса стабилно с две ръце.

- 4** Свържете кабела за захранване (приложен) към AC IN гнездото.

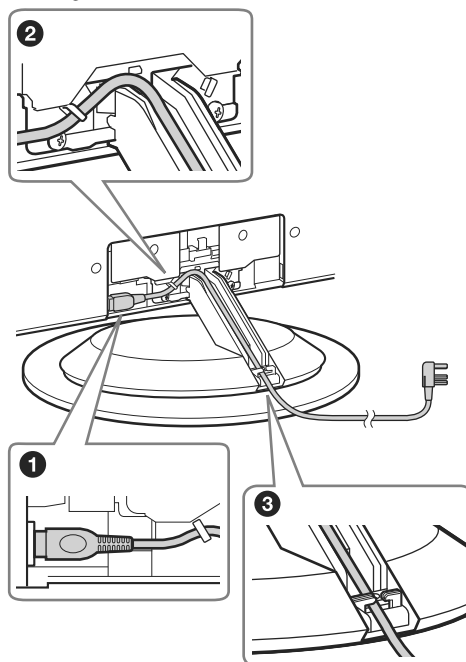

- Въведете щекера изцяло в гнездото.
- Когато използвате HDMI оборудване, свържете HDMI кабела към HDMI IN гнездо (стр. 27).

- 5** Прикачете капачето на стойката.  
Поставете капачето върху централната част на стойката и след това притиснете надолу докато чуете изтичане.

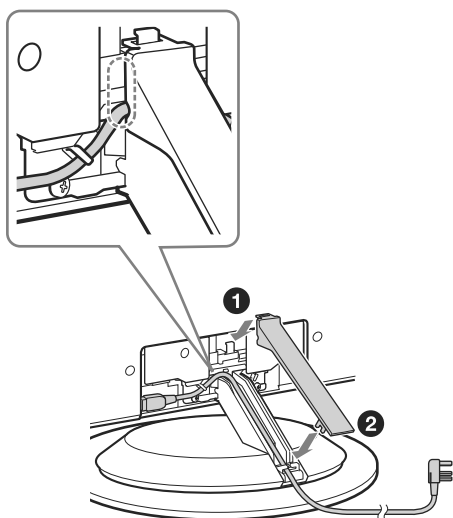

- Уверете се, че не сте притиснали кабела за захранването когато сте прикачали капачето.

- 6** Прикачане на капачето на терминала.

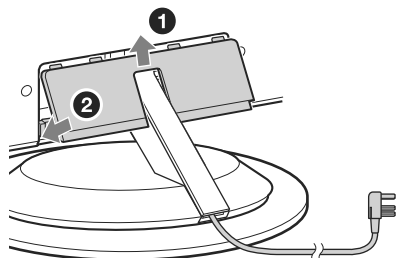

- 7** Свързване на телевизора към контакта (220-240V AC, 50Hz).

#### Инсталиране на стената

Подгответе следните опции:

- SU-WL700 скоба за стена (не е приложена)
- SS-WAL700 система с високоговорители (не е приложена)
- Спейсър (черни) (4) (приложени)

- 1** Поставете приложените спейсър (4 - 2)

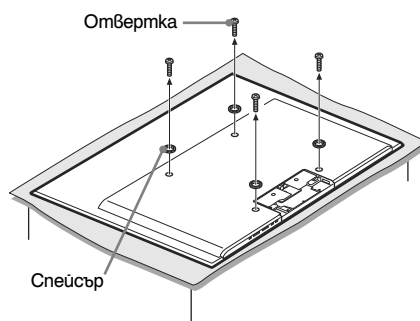

- 1** Отстранете четирите винта от задната страна на монитора.

- 2** Поставете спейсърите (черни) в дупките на винтовете от предната страна.

- 2** Следвайте стъпки 4 - 3 до 4 - 4 като обърнете внимание на упътването за употреба приложено към скобата за стена.

#### Когато използвате само скоба за стена

Продължете към стъпка 5 от упътването.

#### Когато използвате система с високоговорители

Продължете към стъпка 3 от упътването.

- 3** Повдигнете скобата за заключване, за да въведете системата с високоговорители (4 - 5).

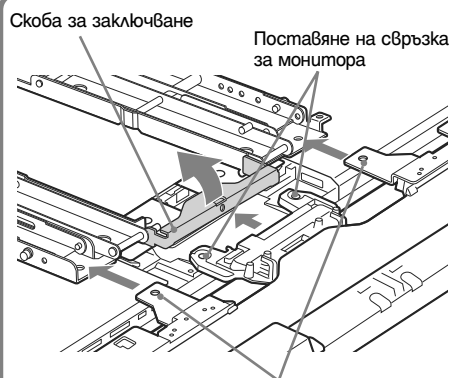
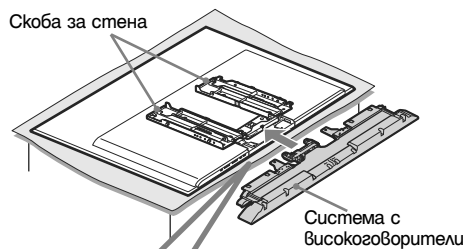

Тази част отива от горната страна на скобата за стена

- 4** Закрепете системата с високоговорители с два винта (приложени със системата високоговорители).

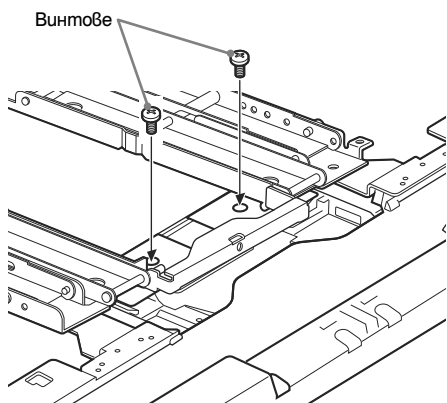

- 5** Вижте упътването за експлоатация приложено към стойката за стена и следвайте стъпките от **4** - 6 до **4** - 7.

- 6** Свържете към кабела за захранване (приложен) към AC IN гнездо (**5** - 1).

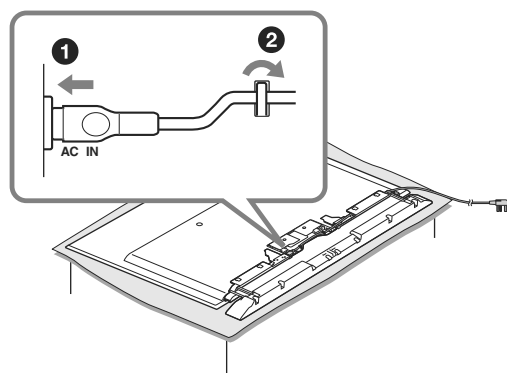

#### Когато инсталирате система с високоговорители

Закрепете кабела за захранването посредством двете кукички и спуснете тежестта от дясната страна на монитора.



- Когато използвате HDMI оборудване свържете също HDMI кабела към HDMI IN гнездо (стр. 27).

- 7** Следвайте упътването за експлоатация приложено към скобата за стена, а да продължите с инсталацията на стена.



- Не можете да свържете кабелите към монитора веднъж след като е прикрепен към стената.
- Когато местите монитора, повдигнете и поддържайте с помощта на мека кърпа, за да предотвратите повреда. Не връжте високоговорителите.

## Свързване на антена/Set Top Box/рекордер (например DVD рекордер) към медия приемника

Свързване на Set Top Box/ рекордер (например DVD рекордер) посредством SCART кабел

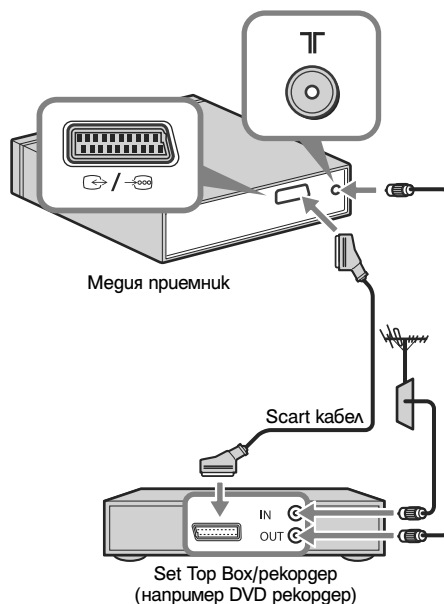

Свързване на Set Top Box/ рекордер (например DVD рекордер) с HDMI

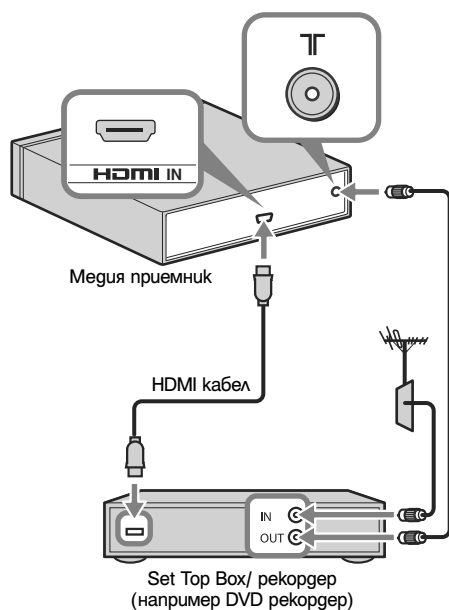

- Можете да свържете оборудване към HDMI входа и от лявата страна на монитора.

Свързване на захранващия кабел към медия ресивър



- Уверете се, че поддържате захранващия кабел.

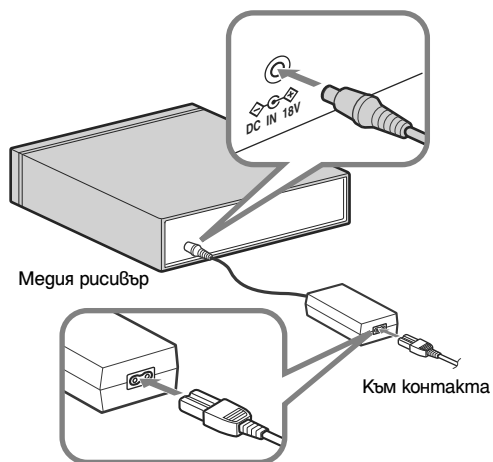

## 4: Предпазване на телевизора от падане (само когато поставяте на стойката)

Подгответе следното:

- Stand Support адаптер (приложен към SS-TBL700 система с високोगоворители)

**1** Отстранете винта от стойката за маса.

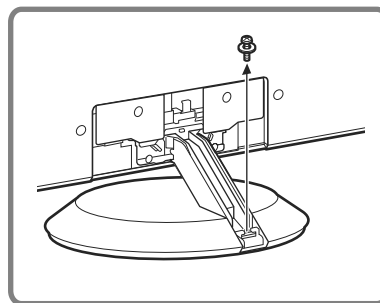
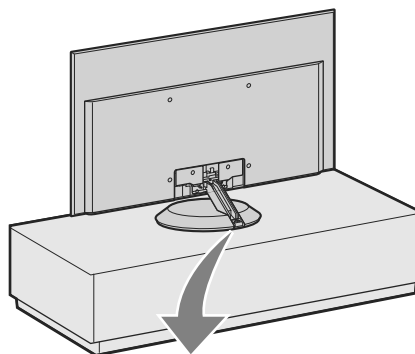

**2** Осигурете стабилност на Stand Support адаптера.

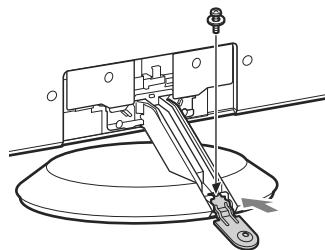

**3** Прикачете каиша или верига (не са приложени) към адаптера и го прикачете стабилно към стойката на телевизора. Уверете се, че няма излишна хлабавина при каиша или веригата.



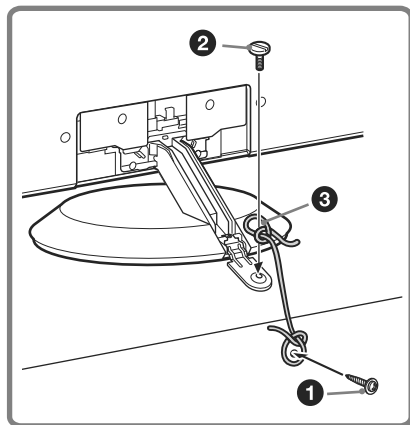
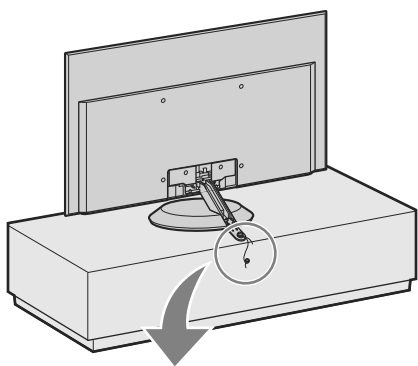

- ❶ Инсталирайте сървен винт (4 мм в диаметър, не е приложен) към стойката на телевизора.
- ❷ Инсталирайте машинна отвертка (M6 x 12-15, не е приложена) в дупката за винт на монитора.
- ❸ Затегнете сървения винт и машинния винт посредством здрава връв.

## 5: Извършване на първоначална настройка

Поставяне на батерии в устройството за дистанционно управление

Натиснете и повдигнете капачето на отделениято за батериите.

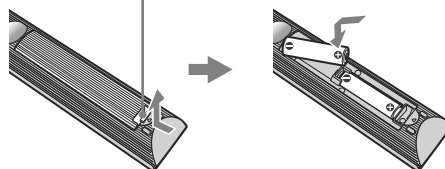

- Уверете се, че сте поставили приложените батерии, спазвайки поляритета.
- Никога не смесвайте различни видове батерии и не използвайте едновременно стари и нови батерии.
- Извъряйте изхабените батерии на определените за това места. В някои региони това може да е регламентирано. Моля, свържете се с местните власти, за да получите информация относно този въпрос.
- Работете внимателно с устройството за дистанционно управление. Не го изпускайте и не стъпвайте върху него. Не разливайте течности върху него.
- Не поставяйте устройството за дистанционно управление на места, които се намират в близост до топлинни източници, или на места, изложени на директна слънчева светлина, а също и във влажна стая.

## Осъществяване на безжична връзка между устройствата



- Устройството може да бъде поставено в същото помещение.
- При инсталация поставете монитора и медия приемника на разстояние от 30 cm до 20 m един от друг.
- Отстранете всякакви препятствия между монитора и медия приемника. В протият случай картината може да съдържа смущения.
- Ако картината се извежда със смущения или снежинки, променете разположението на приемника и монитора.
- Не поставяйте нито едно от устройствата върху метален шкаф.
- Не използвайте едновременно две или повече устройства в област с радио смущения.

- ❶ Натиснете , за да включите захранването от устройството.

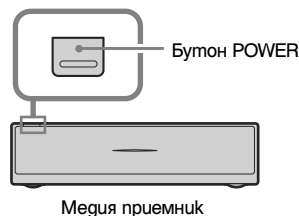

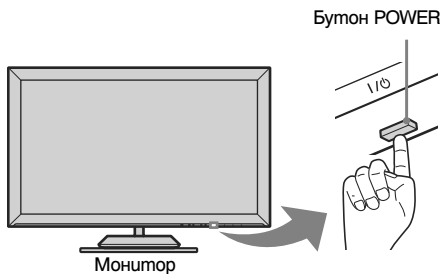

- 2** Проверете индикатора LINK на медия приемника. Ако се осъществи безжична връзка между медия приемника и монитора, този индикатор ще светне.

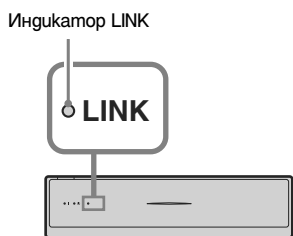

#### Извършване на първоначална настройка

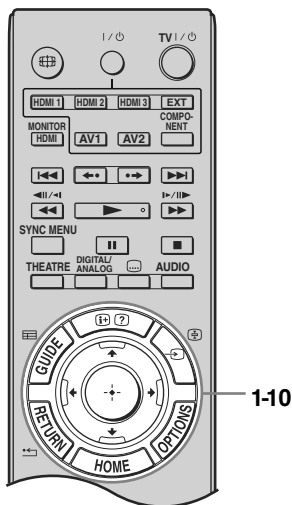

Когато за първи път включите телевизора, на екрана автоматично се извежда менюто за избор на език.

- 1** Натиснете  $\uparrow/\downarrow/\leftarrow/\rightarrow$ , за да изберете език от изведените опции в менюто на екрана, след това натиснете  $\oplus$ .



- Ако устройството за дистанционно управление не работи, натиснете  $\uparrow/\downarrow/\leftarrow/\rightarrow/\oplus$  на медия приемника (стр. 21), за да изберете езика.

- 2** Изберете “OK”, след това натиснете  $\oplus$ .

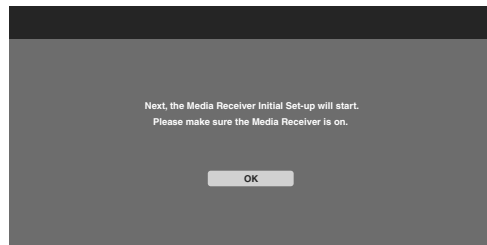

- 3** Натиснете  $\uparrow/\downarrow$ , за да изберете държавата, в която ще използвате телевизора, след това натиснете  $\oplus$ .

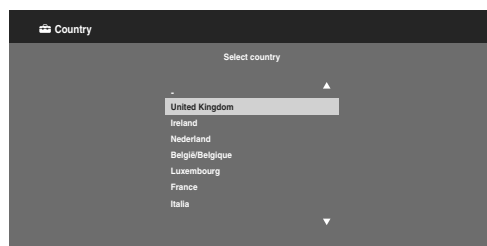

Ако държавата, в която ще използвате телевизора, не се изведе в списъка, вместо държава изберете “-”.

- 4** Натиснете  $\uparrow/\downarrow$ , за да изберете мястото, където ще работите с устройството, след това натиснете  $\oplus$ .



- Изберете “Home” за най-добра настройка на монитора, за да използвате монитора в домашни условия.

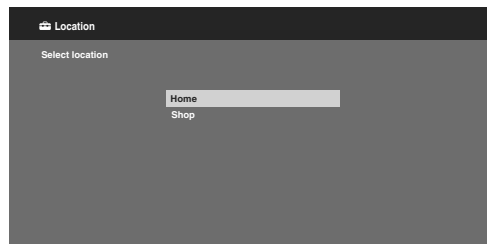

- 5** Изберете “OK”, след това натиснете  $\oplus$ .

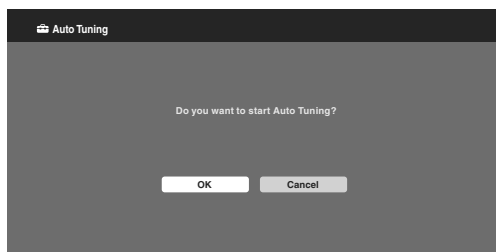

**6** Натиснете  $\updownarrow$ , за да изберете “Antenna” или “Cable”, след това натиснете  $\oplus$ .

Ако изберете “Cable”, се извежда екранът за избор на начин на сканиране. Вижте “Настройка на телевизора за кабелна връзка” (стр. 11). Телевизорът автоматично започва търсенето на всички възможни цифрови канали, след което търси всички аналогови сигнали. Възможно е тази процедура да отнеме няколко минути, така че бъдете търпеливи и до приключването на операцията не натискайте никакви бутони на телевизора или на устройството за дистанционно управление.

**Ако на екрана се изведе съобщение, което ви подканва да свържете антената.**

Не са открити цифрови или аналогови канали. Проверете всички връзки на антената и натиснете  $\oplus$ , за да стартирате отново автоматичната настройка.

**7** Когато на екрана се изведе менюто за сортиране на програми “Programme Sorting”, следвайте стъпките, описани в “Programme Sorting” (сортиране на програми) (стр. 37).

Ако не желаете да променяте реда, в който сте запазили аналоговите канали на телевизора, натиснете  $\leftarrow$  RETURN, за да преминете към стъпка 8.

**8**

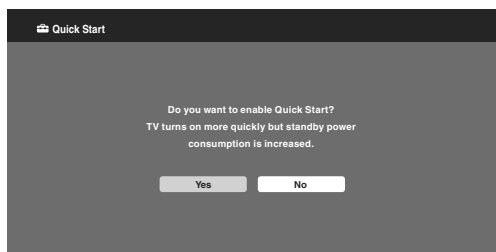

За подробности, вижте стр. 33.

**9**

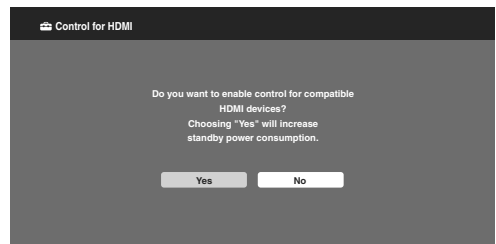

За подробности, вижте стр.31.

**10** Натиснете  $\oplus$ .

Телевизорът е настроил всички възможни канали.



• Когато не можете да приемате цифрови канали или когато избирате държава, в която няма цифрово приемане като посоченото на стъпка 3, след стъпка 7 трябва да свършите часа.

**Настройка на телевизора за кабелна връзка**

**1** Натиснете  $\oplus$ .

**2** Натиснете  $\updownarrow$ , за да изберете “Quick Scan” или “Full Scan”, след това натиснете  $\oplus$ .

“Quick Scan”: Каналите се настройват в рамките на предавания сигнал в зависимост от информацията на кабелния доставчик. Препоръчителната настройка за “Frequency”, “Network ID” и “Symbol Rate” е “Auto” (автоматична).

За да извършите бърза настройка, препоръчваме ви да използвате тази опция, ако такава се поддържа от вашия кабелен доставчик.

Ако “Quick Scan” не извърши настройките, моля, използвайте метода “Full Scan”, описан по-долу.

“Full Scan”: Всички възможни канали се настройват и запазват. Възможно е тази процедура да отнеме известно време.

Тази опция е препоръчителна, когато вашият кабелен доставчик не поддържа опцията “Quick Scan”.

За повече информация относно опциите, поддържани от доставчиците на кабелна телевизия, вижте интернет страницата за поддръжка: <http://support.sony-europe.com/TV/DVBC/>

**3** Натиснете  $\updownarrow$ , за да изберете “Start”, след това натиснете  $\oplus$ .

Телевизорът започва да търси каналите. Докато устройството търси каналите, не натискайте никакви бутони на телевизора или на устройството за дистанционно управление.



• Някои доставчици на кабелна телевизия не поддържат функцията “Quick Scan”. Ако не бъдат разпознати никакви канали докато използвате “Quick Scan”, използвайте опцията “Full Scan”.

## 6: Управляване на допълнително оборудване, като използвате устройството за дистанционно управление

### Свързване на IR предавател към допълнително оборудване

Изключете захранването на медия приемника преди да свържете IR предавателя.

Прикрепете IR предавателя близо до сензора за дистанционно управление (IR) на оборудването.

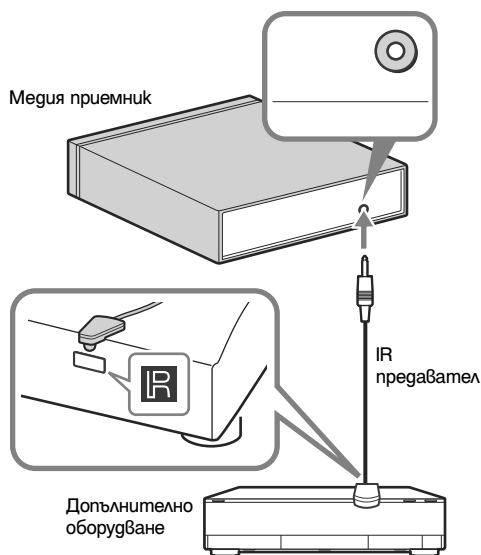

### Извършване на настройка на IR предавателя

Когато извършите “Настройка на IR предавателя”, това устройство за дистанционно управление може да управлява повечето Sony Blu-ray Disc плейъри, DVD плейъри, DVD рекордери и AV приемници или такива на други производители. Следвайте стъпките, описани по-долу, за да програмирате устройството за дистанционно управление.

- 1 Натиснете **HOME** на устройството за дистанционно управление.
- 2 Натиснете  $\leftarrow/\rightarrow$ , за да изберете “Settings”, след това натиснете  $\oplus$ .

3 Натиснете  $\uparrow/\downarrow$ , за да изберете “Media Receiver Set-up”, след това натиснете  $\oplus$ .

4 Натиснете  $\uparrow/\downarrow$ , за да изберете “Настройка на IR предавателя”, след това натиснете  $\oplus$ . Извежда се екранът “Настройка на IR предавателя”.

Inputs	Type	Make	Code
AV1	-	-	-
AV2	-	-	-
HDMI 1	Blu-ray Disc	Sony	1
HDMI 2	-	-	-
HDMI 3	-	-	-
Component	-	-	-

5 Натиснете  $\uparrow/\downarrow$ , за да изберете “Inputs” (входове), за да регистрирате устройството за дистанционно управление, след това изберете следните опции:

**Type:** Категория на свързаното оборудване

**Make:** Производител на оборудването

**Code:** IR код

**Test:** Проверява захранването на оборудването, зададена в момента. Уверете се, че захранването на оборудването се включва и изключва.

### Ако оборудването не работи или ако някои функции не работят

Въведете правилния код или неговата алтернатива (ако има такава), показана в списъка на стъпка 5. Обърнете внимание, че е възможно списъкът да не включва кодове за всички модели на всички марки.



- Правилната работа е гарантирана само за оборудване на Sony.

### Използване на допълнително оборудване

За подробности се обърнете към ръководството за експлоатация, приложено към свързаното оборудване. Възможно е някои бутони да не работят в зависимост от свързаното оборудване.

- 1** Натиснете **HDMI 1, HDMI 2, HDMI 3, AV1, AV2** или **COMPONENT**
- 2** Натиснете **EXT.**
- 3** Докато бутонът **EXT** свети, натиснете **I/⏻**, за да включите оборудването; след това работете с оборудването, като използвате следните бутони.



- Бутонът **▶** има осезаема точка. Използвайте осезаемата точка като отправна позиция, когато работите с друго устройство.

Опция	Описание
<b>1</b> <b>BD/DVD</b> <b>операционни</b> <b>бутони</b>	<ul style="list-style-type: none"> <li>• <b>◀◀/▶▶</b>: Преминава към началото на предходно/следващо заглавие/глава/сцена/трак.</li> <li>• <b>◀/▶</b>: Възпроизвежда отново сцената/леко превърта сцената напред.</li> <li>• <b>◀◀/▶▶</b>: Бързо връща назад/бързо превърта напред диска, когато натиснете бутона по време на възпроизвеждане.</li> <li>• <b>▶</b>: Възпроизвежда диска с нормална скорост.</li> <li>• <b>  </b>: Въвежда режим на пауза при възпроизвеждане.</li> <li>• <b>■</b>: Спира възпроизвеждането.</li> </ul>
<b>2</b> <b>↕/↔/↶/↷/⊕</b>	Избира/потвърждава опция.
<b>3</b> <b>HOME</b>	Отваря менюто.
<b>4</b> <b>DVD бутони</b> <b>за запис</b>	<ul style="list-style-type: none"> <li>• <b>● REC</b>: Започва записа.</li> <li>• <b>   REC PAUSE</b>: Въвежда режим на пауза при запис.</li> <li>• <b>■ REC STOP</b>: Спира записа.</li> </ul>
<b>5</b> <b>F1/ F2</b>	Избира функция, когато използвате комбинирано устройство (например DVD/HDD).
<b>6</b> <b>BD/DVD</b> <b>MENU</b>	Извежда менюто на BD/DVD диска.
<b>7</b> <b>BD/DVD TOP</b> <b>MENU</b>	Извежда главното меню на BD/DVD диска.

## Прикрепяне на стойката за медия приемника

Можете да използвате медия приемника вертикално с приложената стойка.

- 1 Прикрепете, като заредите изданината в центъра на стойката в дупката, намираща се от глянната страна на приемника.

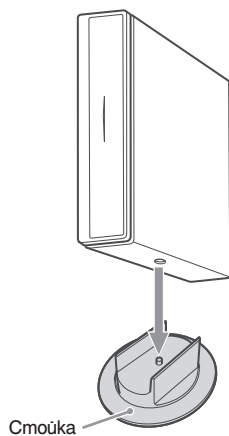

## Отстраняване на капачето на терминала на монитора

Задържете капачето на терминала, както е показано на илюстрацията. Издърпайте **1** и отстранете погъб **2**.

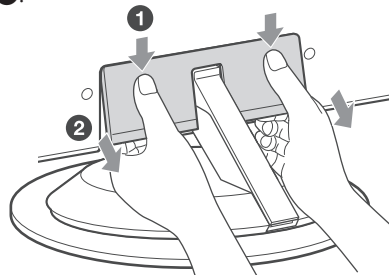

# Информация за безопасност

## Инсталация/Настройка

За да избегнете риск от пожар, токов удар или повреда и/или наранявания, инсталирайте и използвайте телевизионното устройство в съответствие с инструкциите, описани по-долу.

### Инсталация

- Телевизорът трябва да бъде инсталиран близо до лесно достъпен контакт от мрежата от 220 V.
- Поставете телевизора на стабилна и равна повърхност.
- Инсталирането на устройството към стената трябва да се извършва само от квалифициран персонал.
- За по-голяма безопасност, препоръчваме ви да използвате оригиналните аксесоари на Sony, включително:
  - Скоба за стена SU-WL500/SU-WL700
- Уверете се, че използвате винтовете, приложени към скобата за стена, когато прикрепяте кукичките за монитране към телевизора.

Приложените винтове са проектирани така, че тяхната дължина е от 8 mm до 12 mm, когато ги измервате от повърхността на кукичката за прикрепяне.

Диаметърът и дължината на винтовете се различават в зависимост от модела на скобата за стена.

Използването на винтове, различни от приложените, може да доведе до вътрешна повреда на телевизора или да причини падането му и др.

8 mm – 12 mm

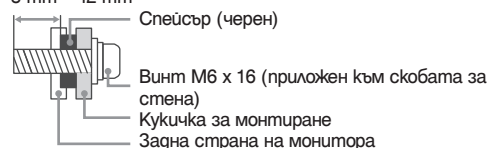

### Пренасяне

- Преди да местите телевизора, изключете всички кабели от устройството.
- Пренасянето на телевизора изисква двама или повече души.
- Когато пренасяте телевизора на ръка, придържайте го, както е показано на илюстрацията вдясно. Не излагайте LCD панела и рамката около него на удари.
- Когато повдигате телевизора или го местите, придържайте здраво устройството от долната му страна.
- Когато пренасяте телевизора, стремете се да предпазите устройството от удари или прекалени вибрации.
- Когато пренасяте устройството за поправка или ако го местите, пакетирайте го, като използвате оригиналната опаковка и материали за пакетиране.

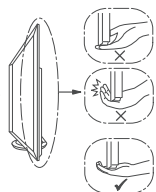
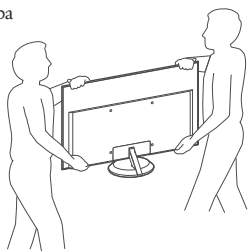

Уверете се, че придържате долната част на панела, а не предната.

### Вентилация

- Не поставяйте нишо върху вентилационните отвори на корпуса.
- Оставете свободно място около телевизора, както е показано по-долу.
- За да предоставите адекватна вентилация, препоръчваме ви да използвате оригиналната скоба за стена на Sony.

## Монитор

### Инсталация на стена

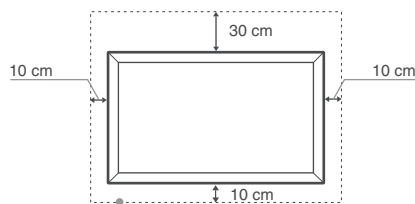

Оставете най-малко толкова място около устройството.

### Инсталиране с помощта на стойка

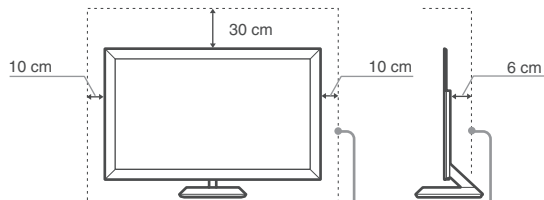

Оставете най-малко толкова място около устройството.

## Медия приемник

### Хоризонтална инсталация

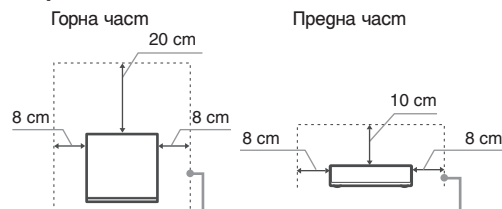

Оставете най-малко толкова място около устройството.

### Вертикална инсталация

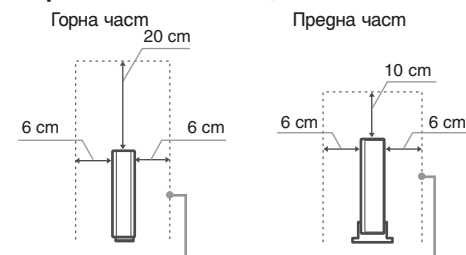

Оставете най-малко толкова място около устройството.

- За да постигнете правилна вентилация и да предотвратите събирането на прах или мръсотия, следвайте следните правила:
  - Не инсталирайте телевизора с горния му край надолу, обърнат назад или настрани.
  - Не инсталирайте телевизора върху рафтове, вградени шкафове, килим или легло.
  - Не покривайте телевизора с пердета, парчета плат или вестници и др.
  - Не инсталирайте телевизора, както е показано по-долу.

Циркулацията на въздух е блокирана.

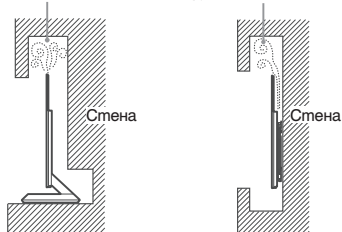

### Захранващ кабел

За да предотвратите риска от пожар, токов удар, повреда и/или нараняване, докато работите със захранващия кабел, следвайте правилата, посочени по-долу.

- Свържете телевизора единствено към контакт от мрежата от 220 V, който има защитно заземяване.
- Използвайте единствено оригинален захранващ кабел на Sony. Не използвайте други марки кабели.
- Заредете шпесела пълно и докрай в контакта.
- Работете с телевизора само със захранване от 220-240 V AC.
- За ваша безопасност, когато прокарвате кабели, уверете се, че сте изключили захранващия кабел; внимавайте да не се стъпнете в кабелите.
- Преди да поправите или местите телевизора, изключете захранващия кабел от мрежата от 220 V.
- Пазете захранващия кабел далеч от източници на топлина.
- Изключвайте и редовно почиствайте захранващия кабел. Ако захранващият кабел е замърсен или пращен и по него се образува влага, възможно е покритието на кабела да се наруши и това може да доведе до пожар.

### Забележки

- Не използвайте приложения захранващ кабел с друго оборудване.
- Не дупчете, не огъвайте и не усуквайте захранващия кабел. Ако го направите, възможно е проводниците да се оголят или прекъснат.
- Не преправяйте захранващия кабел.
- Не поставяйте тежки предмети върху захранващия кабел.
- Не дърпайте самия захранващ кабел, когато го изключвате от контакта.
- Не свързвайте твърде много устройства към един и същи контакт.
- Не използвайте контакт с плитко гнездо.

### Забранена употреба

Не инсталирайте/използвайте телевизора на следните места или при следните ситуации. Ако го направите е възможно телевизорът да се повреди и това може да причини пожар, токов удар, повреда и/или нараняване.

### Местоположение:

На открито (пряка слънчева светлина), на морския бряг, на кораб или друг плавателен съд, във вътрешността на превозно средство, в медицински заведения, на нестабилни повърхности, близо до вода, изложен на дъжд, влага или пушек.

### Околна среда:

Горещи, влажни или крайно прашни места; места, на които има много насекоми; места, изложени на механични вибрации или такива, намиращи се в близост до леснозапалими вещества (свещи и др.). Телевизорът трябва да бъде предпазен от поливане с течности; не поставяйте в близост до устройството предмети, пълни с течности, като например вази.

### Ситуации:

Не използвайте устройството, когато сте с мокри ръце, а също и когато корпусът е свален или когато са прикрепени аксесоари, които не са препоръчани от производителя. Изключвайте телевизионното устройство от мрежата от 220 V при зръмотевични бури; също изключвайте и антентите.

### Счупени парчета:

- Не хвърляйте нищо към телевизора. Стъклото на екрана може да се счупи и да експлодира при удара, и това може да причини сериозни наранявания.
- Ако корпусът на устройството се пропука, не докосвайте телевизора, докато не изключите захранващия кабел. В противен случай сте застрашени от токов удар.

### Когато не използвате устройството

- Поради причини, свързани с безопасността и околната среда, препоръчваме ви да изключите телевизора, ако не планирате да го използвате няколко дни.
- Телевизорът е включен към мрежата от 220 V, дори когато е изключен от копчето. За да изключите напълно телевизионното устройство, изключете от мрежата от 220 V и самия кабел на захранването.
- Въпреки това, някои телевизори притежават функции, за чието правилно функциониране е нужно устройството да бъде оставено в режим на готовност.

### Относно гецама

- Не позволявайте на геца да се качват върху телевизора.
- Пазете малките аксесоари далеч от геца, за да не бъдат случайно погънати.

### Ако се получи следният проблем...

Ако се получи някой от следните проблеми, незабавно **изключете телевизора** и захранващия кабел.

Консултирайте се с вашия доставчик или с оторизиран сервиз на Sony дали е наложително телевизорът да бъде проверен от квалифициран сервиз.

### Когато:

- Захранващият кабел е повреден.
- Гнездото на контакта е плитко.
- Телевизорът е повреден, понеже е изпуснат, ударен или нещо е хвърлено по него.
- Течни или твърди предмети са попаднали в отворите на корпуса.

### ЗАБЕЛЕЖКИ ЗА ПРОМЕНИВТОКОВИЯ АДАПТЕР

#### Внимание

За да намалите риска от пожар или токов удар, не излагайте устройството на дъжд или влага.

За да намалите риска от пожар или токов удар, не поставяйте върху устройството предмети, пълни с течности – например вази.

Не инсталирайте устройството в затворени пространства, като например лабици или вградени шкафове.

Моля, уверете се, че сте поставили устройството в близост до контакта, към който е включено, и че до контакта има лесен достъп.

Уверете се, че използвате единствено приложения променливотоков адаптер и захранващ кабел.

Не използвайте други променливотокови адаптери. Това може да причини неизправност.

Свържете променливотоковия адаптер към леснодостъпен контакт.

Не увивайте захранващия кабел около адаптера. Изолационната обвивка може да се нарани и/или да причини неизправност в медия приемника.

Не докосвайте променливотоковия адаптер с мокри ръце.

Ако забележите някакъв проблем в променливотоковия адаптер, незабавно го изключете от мрежата от 220 V.

Устройството не е изключено от източника на променлив ток (мрежата) докато е свързано с контакта на стената, дори ако самото устройство е изключено.

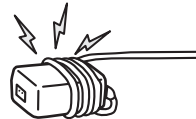

### Относно температурата на LCD монитора

Когато LCD мониторът се използва по-дълго време, панелът се нагрява. Може да го усетите горещ при допир с ръка.



# Предпазни мерки

## Гледане на телевизия

- Гледайте телевизия в средно осветена стая, тъй като гледането на телевизия в слабо осветена стая или за продължителен период от време напобарва допълнително очите ви.
- Когато използвате слушалки, настройте прецизно нивото на силата на звука, за да предотвратите увреждане на слуха.

## LCD екран

- Въпреки че LCD екранът е изработен по високо прецизна технология и повече от 99,99% от пикселите му са ефективни, върху него могат да се появят черни или светли точки (червени, сини или зелени). Това е структурна особеност на LCD панела и не е неизправност.
- Не натискайте и не граскайте предния филтър, и не поставяйте предмети върху устройството. Изображението може да се изведе неравно или LCD панелът може да се повреди.
- Ако използвате устройството на студено място, картината може да се замъгли или да стане по-тъмна. Това не е неизправност. Този феномен изчезва, когато температурата се повиши.
- Когато на екрана продължително време са изведени неподвижни изображения, е възможно това да доведе до появата на остатъчни образи. Вероятно те ще изчезнат след няколко секунди.
- Екранът и корпусът се затоплят, когато не използвате устройството. Това не е неизправност.
- LCD екранът се състои от много количество течни кристали и живак. Флуоресцентната тръба, използвана в това устройство, също съдържа живак. Следвайте местните правила и закони за изхвърляне на подобни отпадъци.

## Поддръжка и почистване на повърхността на екрана/корпуса на телевизора

Преди да започнете почистване се уверете, че сте изключили от мрежата от 220 V и телевизора, и захранващия кабел. За да предотвратите повреда на покритието на екрана, следвайте инструкциите, изброени по-долу.

- За да премахнете поленалата прах от повърхността на екрана/корпуса, почиствайте с меко сухо парче плат. Ако наслоената прах не може да се почисти, почиствайте екрана с меко парче плат, леко навлажнено с почистващ разтвор.
- Не използвайте гранаби парчета плат, алкални разтвори, почистващи прахове или разтвори, като например алкохол или бензин. Използването на такива вещества или продължителен контакт с зума или винил може да повреди повърхността на екрана, или може да повреди повърхността на самото устройство.
- Когато резулирате въгъла на телевизора, местете устройството бавно, за да предотвратите изместване на телевизора или падане на устройството от масата или столката.

## Допълнително оборудване

- Не инсталирайте близо до телевизора допълнителни компоненти или оборудване, ако те излъчват електромагнитни вълни. В противен случай може да се получи смущение в картината и/или звука.
- Това оборудване е тествано и отговаря на изискванията на EMC директивата за използването на свързващ кабел не по-дълъг от 3 метра.

## Безжична функция на устройството

- Ако безжичното оборудване използва същата честота (5GHz) като устройството, възможно е в картината и звука да се появят смущения или е възможно картината да изчезне, тъй като устройството работи близо до другото устройство. Отдалечете 5GHz безжичното оборудване, като например безжичен LAN или безжичен телефон, от устройството.
- Картината може да се повлияе в зависимост от инсталационната околна среда или състоянието на монитора и медия приемника (стр. 4).

- Тъй като медия приемникът и мониторът се свързват по безжичен път, възможно е изображенията от медия приемника да съдържат смущения в сравнение с тези от свързаното към монитора оборудване посредством използването на HDMI.

- Възможно е прехвърлянето на картина да отнеме известно време в зависимост от вида на сигнала или при бързо-движещи се изображения, като например при видео изри и др.
- Ако изображенията от компютъра или неподвижните изображения, като например EPG, бъдат изведени, възможно е да се появи премигване или замъгляване в картината.
- Това устройство може да бъде използвано само в комбинация с приложения монитор и медия приемника.
- Не работете с устройството в близост до медицинско оборудване (пейсмейкър и т.н.), тъй като може да настъпи повреда в медицинското оборудване.
- Въпреки че това устройство излъчва/приема разбъркани сигнали, внимавайте за нежелан достъп. Не можем да носим отговорност в такъв случай.

## RF устройство за дистанционно управление

- Ако безжичното оборудване използва същата честота (2.4GHz) като устройството, възможно е устройството за дистанционно управление да не работи правилно, тъй като телевизорът е твърде близо до другото оборудване.

Също така, възможно е микровълнови печки или радио оборудване да причинят смущения. Отдалечете 2.4 GHz безжичното оборудване от устройството.

## Изхвърляне на телевизора



**Изхвърляне на стари електрически & електронни уреди (Приложимо за страните от Европейския съюз и други европейски страни, използващи система за разделно събиране на отпадъци)**

Този символ на устройството или на неговата опаковка показва, че този продукт не трябва да се третира като домашен отпадък. Вместо това, той трябва да бъде предаден в съответните пунктове за рециклиране на електрически и електронни уреди. Изхвърляйки този продукт на правилното място, ще предотвратявате потенциални негативни последици за околната среда и човешкото здраве, които в противен случай могат да се получат. Рециклирането на материалите ще помогне за запазването на естествените ресурси. За по-подробна информация относно рециклирането на този продукт, моля, свържете се с местния градски офис, службата за изхвърляне на отпадъци или с магазина, от който сте закупили продукта.



**Изхвърляне на използвани батерии (приложимо за страните от Европейския съюз и други европейски страни, използващи система за разделно събиране на отпадъци)**

Този символ на батериите или на тяхната опаковка показва, че батериите не трябва да се третират като домашен отпадък. Изхвърлянето на батериите на правилното място ще предотврати потенциални негативни последици за околната среда и човешкото здраве, които в противен случай, при неправилното им изхвърляне, могат да се случат. Рециклирането на материалите ще помогне за запазването на естествените ресурси. В случай, че поради мерки за безопасност или икономия на данните продуктът трябва постоянно да бъде свързан с батерията, то отстраняването на батерията от устройството трябва да се извършва единствено в квалифициран сервиз. За да се уверите, че батерията ще бъде правилно изхвърлена, когато животът ѝ изтече, прадайте непотребните батерии в правилния събирателен пункт за рециклиране на електрическо и електронно оборудване. Относно всички други видове батерии, моля, прегледайте частта относно безопасното сваляне на батериите от продукта. Прадайте батериите в правилния събирателен пункт за рециклиране на батерии. За по-подробна информация относно рециклирането на този продукт или батериите, моля, свържете се с местния градски офис, службата за изхвърляне на отпадъци или с магазина, от който сте закупили продукта.

# Устройство за дистанционно управление и управление на устройството/ Индикатори

## Устройство за дистанционно управление

Тъй като устройството и приложеното устройство за дистанционно управление поддържат връзка посредством радио честота, можете да работите с устройството без да се налага да насочвате устройството за дистанционно управление към самото устройство.



Бутон	Описание
1 I/⏻ (TV готовност)	Натиснете, за да включите/изключите телевизора от режим на готовност.
2 EXT	Натиснете, за да работите с оборудване с прикрепен IR предавател посредством устройството за дистанционно управление (стр. 13). • Подменете батериите когато бутон EXT примигне трикратно.
3 ⓘ (Настройки на субтитрите)	Натиснете, за да смените езика на субтитрите (стр. 39) (само в цифров режим).
4 AUDIO	В аналогов режим: Натиснете, за да промените режима за двоен звук (стр. 35). В цифров режим: Натиснете, за да промените използвания езика на програмата, която гледате в момента (стр. 39).
5 ⓘ/? (Информация/Извеждане на текст)	В цифров режим: Извежда подробна информация за програмата, която гледате в момента. В аналогов режим: Извежда информация. Натиснете веднъж, за да изведете номера на настоящия канал и режима на екрана. Натиснете отново, за да изведете информация за часа. Натиснете трети път, за да махнете дисплея от екрана. В аналогов текстов режим (стр. 24): Извежда скрита информация (например, отговор на загадка).
6 ⇨/⏏ (Избор на входен сигнал/Задръжане на текст)	Натиснете, за да изведете списък с входни сигнали (стр. 28). В текстов режим: Натиснете, за да задръжите настоящата страница.
7 ⇐/⇨/⇩/⇧	Натиснете ⇐/⇨/⇩/⇧, за да преместите курсора на екрана. Натиснете ⇩, за да изберете/потвърдите осветената опция. Когато възпроизвеждате фото файл: Натиснете ⇩, за да въведете режим на пауза/за да стартирате изреждане на кадри. Натиснете ⇐/⇨, за да изберете преходен файл. Натиснете ⇩/⇧, за да изберете следващ файл.
8 OPTIONS	Натиснете, за да изведете списък, който съдържа "Device Control" или групи препратки към настройки от менюто. Използвайте менюто "Device Control", за да работите с оборудване, което е съвместимо с функцията за контрол при HDMI. Опциите, изведени в списъка, се различават в зависимост от източника на входен сигнал.



• Бутоните с цифра номер 5, **PROG +**, **AUDIO** и **▶** имат осезаема точка. Използвайте осезаемата точка като отправен ориентир, когато работите с телевизора.

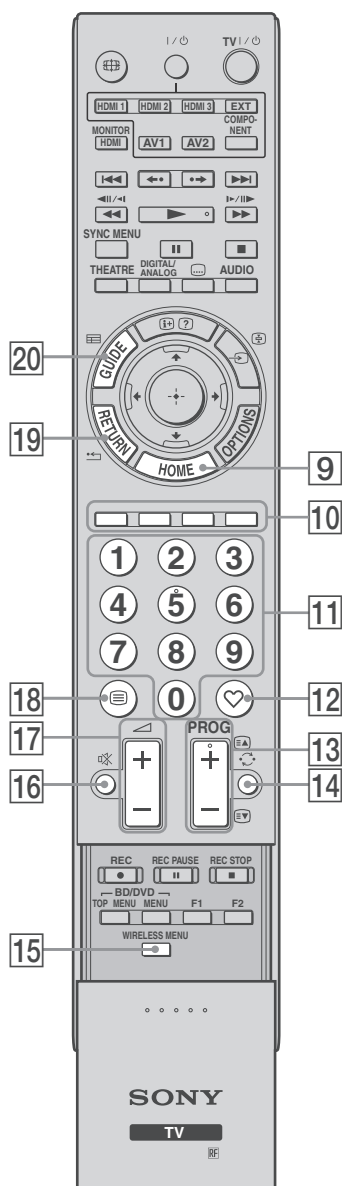

Бутон	Описание
9 HOME	Натиснете, за да изведете основното меню Ноте в режим на работа с медия приемника (стр. 32), или за да изведете основното меню Ноте на монитора в режим на работа с монитора (стр. 41).
10 Цветни бутони	Когато работите с цветните бутони, на екрана се извежда ръководство с операции. Следвайте ръководството с операции, за да извършите избраната операция (стр. 24, 25, 26).
11 Бутони с цифри	В TV режим: Натиснете, за да изберете канали. За номера на канали 10 и нагоре, въведете бързо втората и третата цифри. В текстов режим: Въведете номера на страницата, за да я изберете.
12 ♥ (Любими)	Натиснете, за да изведете списъка с любими цифрови канали, които сте съставили (стр. 26).
13 PROG +/- (▲/▼)	В TV режим: Натиснете, за да изберете следващ (+) или предходен (-) канал. В текстов режим: Натиснете, за да изберете следваща (▲) или предходна (▼) страница.
14 ↻ (Предходен канал)	Натиснете, за да се върнете към канала, който сте гледали последно (за повече от пет секунди).
15 WIRELESS MENU	Натиснете, за да изведете "Wireless Channel Set-Up (Настройка на безжичен канал)" (стр. 46).
16 🔇 (Заглушаване на звука)	Натиснете, за да заглушите звука. Натиснете отново, за да възстановите нивото на силата на звука. • В режим на готовност, ако желаете да включите телевизора без звук, натиснете бутона.
17 ▲/▼ (Сила на звука)	Натиснете, за да регулирате нивото на силата на звука.
18 ☰ (Текст)	Натиснете, за да изведете текстова информация (стр. 24).
19 ↶ RETURN	Натиснете, за да се върнете към предходния екран на изведеното меню. Когато възпроизвеждате фото файл: Натиснете, за да спрете възпроизвеждане. (Дисплеят се връща към списъка с файлове или папки.)
20 GUIDE/☰ (EPG)	Натиснете, за да изведете Цифров електронен програмен справочник (EPG) (стр. 25).



Бутон	Описание
<b>21</b> ANALOG/DIGITAL	Натиснете, за да изберете аналоговия или цифровия канал, който сте гледали последно.
<b>22</b> THEATRE	<p>Можете да изключвате или да включвате режима Theatre. Когато режимът Theatre е включен, оптималният аудио изход (ако телевизорът е включен с аудио система посредством HDMI кабел) и качеството на изображението за филмово съдържание автоматично се задават.</p> <ul style="list-style-type: none"> <li>• Ако изключите телевизора, режимът Theatre също се изключва.</li> <li>• Функцията за Control for HDMI (BRAVIA Sync) работи само за свързано Sony оборудване, което притежава логото BRAVIA Theatre Sync или което е съвместимо с функцията за контрол при HDMI.</li> </ul>
<b>23</b> SYNC MENU	<p>Извежда менюто на свързано HDMI оборудване. Индикацията "HDMI Device Selection" (избор на HDMI устройство) се извежда, когато натиснете бутон, докато преглеждате други входни екрани или телевизионни програми.</p> <ul style="list-style-type: none"> <li>• Функцията Control for HDMI (BRAVIA Sync) работи само за свързано Sony оборудване, което притежава логото BRAVIA Theatre Sync или което е съвместимо с функцията за контрол при HDMI.</li> </ul>
<b>24</b> (Режим на екрана)	Натиснете, за да промените режима на екрана (стр. 24).
<b>25</b> Бутони за използване на допълнително оборудване	Можете да работите с оборудване, свързано към устройството (стр. 13).
<b>26</b> HDMI 1/2/3, MONITOR HDMI, AV 1/2, COMPONENT	Натиснете, за да изберете източник на входен сигнал.
<b>27</b> I/O	Натиснете, за да включите или изключите свързано към устройството оборудване (стр. 13).





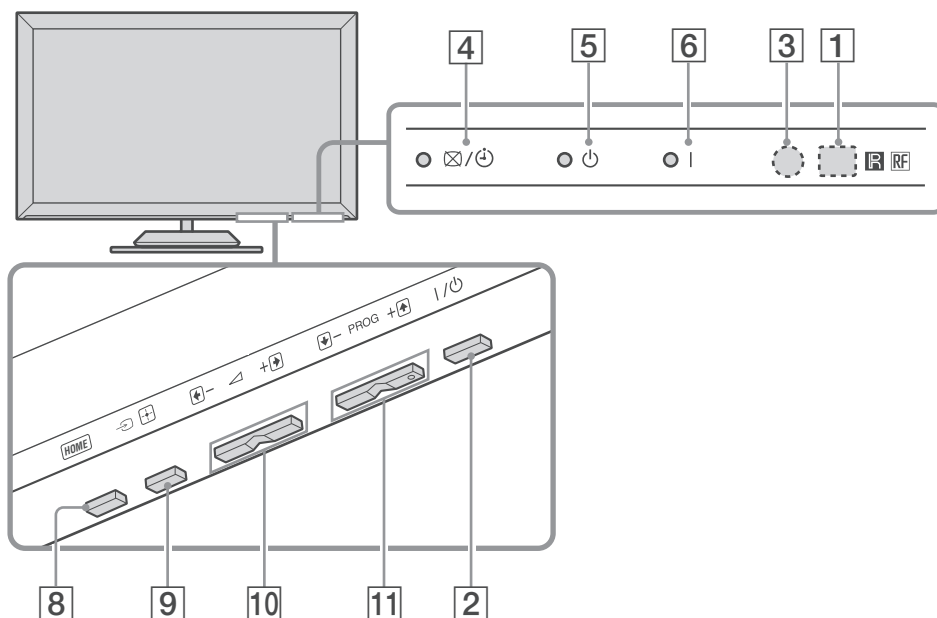



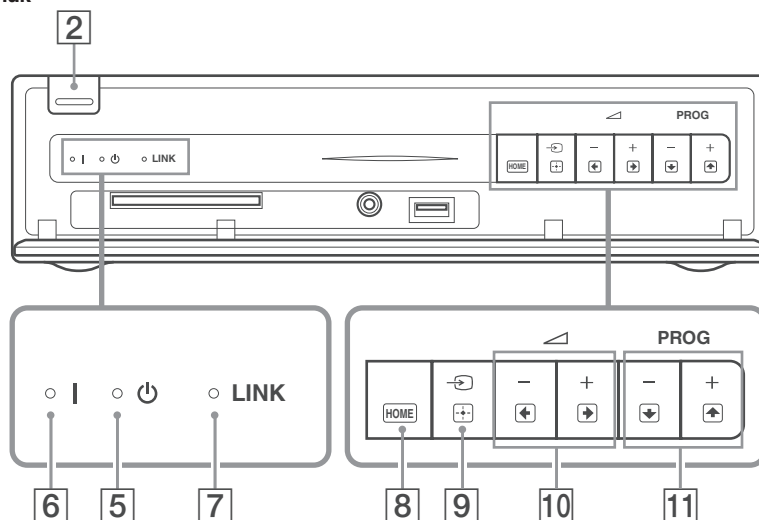







## Бутони на медия приемника и индикатори на устройството

### Монитор



### Медия приемник



Опция	Описание
<b>1</b> Сензор на устройството за дистанционно управление	Приема IR сигнали от устройството за дистанционно управление (ако използвате IR устройство за дистанционно управление, не е приложено в комплекта). Не поставяйте нищо над сензора, защото функциите му могат да се нарушат.
<b>2</b>  (Захранване)	Включва или изключва устройството  • За да изключите напълно устройството, издърпайте щепсела от контакта.
<b>3</b> Светлинен сензор	Не поставяйте нищо над сензора, защото може да нарушите функциите му.
<b>4</b>  /  (Индикатор за изключване на картината /Индикатор за таймера)	Светва в зелено, когато изключите картината (стр. 46). Светва в оранжево, когато зададете настройка за напомняне (стр. 25) или таймер за автоматично изключване (стр. 33).
<b>5</b>  (Индикатор за готовност)	Светва в червено, когато телевизорът е в режим на готовност.
<b>6</b> <b>I</b> (Индикатор за захранване)	Светва в зелено, когато устройството бъде включено.
<b>7</b> LINK индикатор	Светва, когато безжичната връзка между медия приемника и монитора е стабилна.
<b>8</b>  (HOME)	Извежда основното меню в режим на работа с медия приемника. (стр. 32) или основното меню на монитора в режим на работа с монитора (стр. 41).
<b>9</b>  /  (Избор на вход/ОК)	режим на работа с монитора: Избира източника на входен сигнал от свързаното оборудване към гнездата на устройството (стр. 27). В менюто на устройството: Избира меню или опция и потвърждава настройката.
<b>10</b>  +/- /  / 	В режим на работа с монитора: Увеличава (+) или намалява (-) силата на звука. В менюто на устройството: Преминава през опциите наясно (  ) или наляво (  )
<b>11</b> PROG +/- /  / 	В режим на работа с телевизора: Избира следващ (+) или предходен (-) канал. В менюто на устройството: Преминава през опциите нагоре (  ) или надолу (  )



- Преди да изключите захранващия кабел се уверете, че устройството е напълно изключено. Ако изключите захранващия кабел докато телевизорът е включен, индикаторът може да остане включен или телевизорът да се повреди.
- Не поставяйте нищо над индикаторите, защото функциите им могат да се нарушат.
- Когато медия приемникът се използва във вертикално положение с прикрепена стойка, функциите на бутоните **10** и **11** (в менюто на устройството) се разменят.

# Гледане на телевизия

## Гледане на телевизия

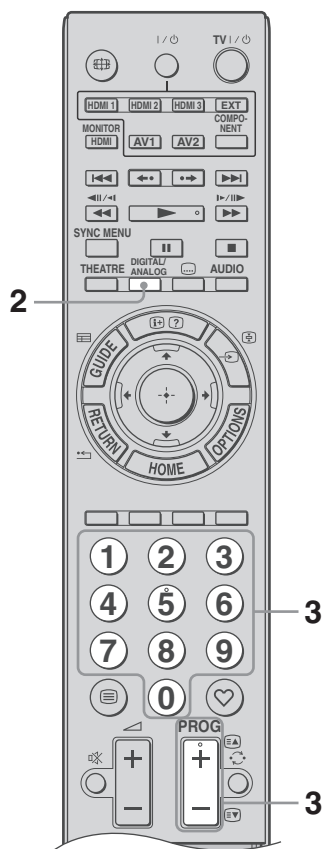
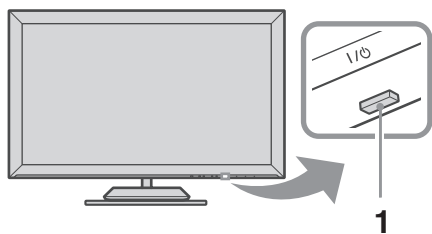

**1** Натиснете на медия приемника или монитора, за да го включите.



• Когато някое от устройствата бъде включено, другото оборудване се включва едновременно с него.

Когато устройството е в режим на готовност (индикаторът (готовност) от предната страна на устройството свети в червено), натиснете **TV I/O** на устройството за дистанционно управление, за да включите устройството.

**2** Натиснете **DIGITAL/ANALOG**, за да превключвате между цифров и аналогов режим.

Възможните канали се различават в зависимост от режима.

**3** Натиснете бутоните с цифри или **PROG +/-**, за да изберете TV канал.

За да изберете номер на канал 10 или по-голям, използвайте бутоните с цифри, въведете втората и третата цифри в рамките на две секунди.

За да изберете цифров канал, като използвате Цифровия електронен програмен справочник (EPG), вижте стр. 25.

### В цифров режим



За кратко се извежда банер с информация. Възможно е на банера да се изведат следните икони.

- : Радио услуга
- : Кодирана/платена услуга
- : Възможни са няколко езика за звука
- : Възможни са субтитри
- : Възможни са субтитри за хора с увреден слух
- : Препоръчителна възраст за настоящата програма (от 4 до 18 години)
- : Родителска защита

### Допълнителни операции

За да	Натиснете
Включите телевизора без звук от режим на готовност	Натиснете . Натиснете  +/-, за да зададете силата на звука.
Регулирате нивото на силата на звука	Натиснете  + (увеличаване)/ - (намаляване)

### За да използвате телетекст

Намиснете . Всеки път, когато намискате , дисплеят се променя както следва:

Текст → Текст и картина (смесен режим) → Без текст (изключване на услугата телетекст)

За да изберете страница, натиснете бутоните с цифри или **PROG +/-**.

За да задържите страница, натиснете / .

За да разкриете скрита информация, натиснете

/ .



- Когато в същото на страницата се изведе четирицветна индикация, можете да използвате услугата Fastext. Услугата Fastext ви позволява да отваряте страници бързо и лесно. Натиснете съответния цветен бутон, за да отворите страницата.

### За да промените ръчно режима на екрана в съответствие с предаваната програма

Неколкократно натиснете , за да изберете съответния екранен формат.

#### Smart\*

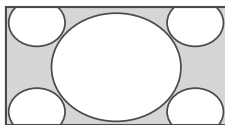

Извежда обикновени 4:3 предавания с имитация на широкоекранен ефект. 4:3 изображението се разтегля, за да запълни екрана.

#### 4:3

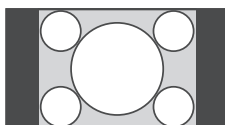

Извежда обикновени 4:3 предавания (например за телевизори без широк екран) в правилните пропорции.

#### Wide

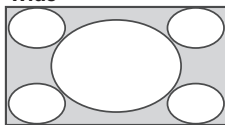

Извежда широкоекранни предавания (16:9) в правилните пропорции.

#### Zoom\*

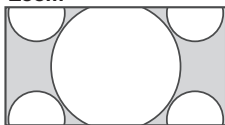

Възпроизвежда предавания в кино (формат letter box) формат в правилните пропорции.

#### 14:9\*

(само за входни сигнали от медия приемника)

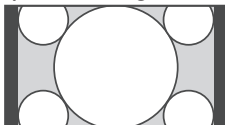



Извежда 14:9 предавания в правилните пропорции. Като резултат на екрана се виждат черни ленти.

\* Възможно е части от долната и горната част на екрана да бъдат отрязани.



- Възможно е някои символи и/или букви в горната и долната част на екрана да не бъдат видими в режим Smart. В този случай изберете "Vertical Size", като използвате менюто "Screen Settings" (стр. 34), и регулирайте вертикалния размер, така че да виждате тези части.



- Можете да зададете "Auto Format" в положение "On". Телевизорът автоматично избира най-добрия режим за извеждане на картината на определеното предаване (стр. 34).
- Можете да регулирате част от изображението, когато изберете "Smart", "14:9" или "Zoom". Натиснете / , за да преместите нагоре или надолу (например, за да прочетете субтитри).

### Използване на менюто с опции Options

Натиснете **OPTIONS**, за да изведете следните опции, когато гледате телевизионна програма.

Опции	Описание
Режим на работа с изображението	Вижте стр. 42.
Режим на работа със звука	Вижте стр. 44.
Високоговорител	Вижте стр. 35.
Поток	Вижте стр. 43.
Настройка на субтитрите (само в цифров режим)	Вижте стр. 39.
Таймер за автоматично изключване	Вижте стр. 33.
Запазване на хранването	Вижте стр. 46.
Използване на MONITOR HDMI	Превключва към MONITOR HDMI вход.
Системна информация (само за цифров режим)	Вижте стр. 40.



## Използване на цифровия електронен програмен справочник (EPG) DV3 \*



- 1 В цифров режим, натиснете **GUIDE**.
- 2 Извършете желаната операция, както е показано в таблицата по-долу или на изведения екран.

\* Възможно е тази функция да не работи в някои държави.

За да	Извършете следното
Гледате програма	Натиснете <b>⇧/⇩/⇨/⇩</b> , за да изберете програмата, след това натиснете <b>+</b> .
Изключите Справочника	Натиснете <b>GUIDE</b> .
Сортирайте програмната информация по категории - Category List (списък с категории)	<ol style="list-style-type: none"> <li>1 Натиснете синия бутон.</li> <li>2 Натиснете <b>⇧/⇩</b>, за да изберете категория, след това натиснете <b>+</b>.</li> </ol>
Зададете програма, която автоматично да бъде изведена на екрана при започване - Reminder	<ol style="list-style-type: none"> <li>1 Натиснете <b>⇧/⇩/⇨/⇩</b>, за да изберете бъдещата програма, която желаете да изведете, след това натиснете <b>+</b>/<b>?</b>.</li> <li>2 Натиснете <b>⇧/⇩</b>, за да изберете "Reminder", след това натиснете <b>+</b>. До информацията за програмата се извежда символът <b>☑</b>. Индикаторът <b>☑</b> на предния панел на телевизора светва в оранжево.</li> </ol> <p><b>⚠</b></p> <ul style="list-style-type: none"> <li>• Ако превключите телевизора в режим на готовност, устройството автоматично ще се включи, когато програмата започне.</li> </ul>
Отменете функцията за напомняне - Timer list	<ol style="list-style-type: none"> <li>1 Натиснете <b>+</b>/<b>?</b>.</li> <li>2 Натиснете <b>⇧/⇩</b>, за да изберете "Timer list", след това натиснете <b>+</b>.</li> <li>3 Натиснете <b>⇧/⇩</b>, за да изберете програма, която желаете да отмените, след това натиснете <b>+</b>.</li> <li>4 Натиснете <b>⇧/⇩</b>, за да изберете "Cancel Timer", след това натиснете <b>+</b>. Извежда се дисплей за потвърждение на отмяната на програмата.</li> <li>5 Натиснете <b>⇨/⇩</b>, за да изберете "Yes", след това натиснете <b>+</b>, за да потвърдите избора си.</li> </ol>



• Ако сте избрали възрастова граница за програмите, на екрана ще се изведе съобщение, което ще ви пита за PIN кода. За повече информация вижте "Родителска защита" (стр. 39).

## Използване на списъка Digital Favourite DV3 (любими програми) \*

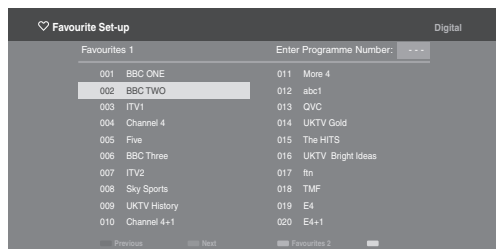

Списък Digital Favourite (любими програми)

- 1 В цифров режим, натиснете ♥.
- 2 Извършете желаната операция, както е показано в следната таблица, или както е изведено на екрана.

\* Възможно е тази функция да не работи в някои сържави.

За да	Извършете следното
Направите първия си списък Favourite (любими програми).	<ol style="list-style-type: none"> <li>1 Натиснете ///, за да изберете канала, който желаете да прибавите, след това натиснете .</li> </ol> <p>Каналите, запазени в списъка Favourite (любими), са обозначени със символа ♥.</p> <ol style="list-style-type: none"> <li>2 Натиснете жълтия бутон, за да изберете "Favourites 2" или "Favourites 3".</li> </ol>
Гледате канал	<ol style="list-style-type: none"> <li>1 Натиснете жълтия бутон, за да работите със списъка Favourites (любими програми).</li> <li>2 Натиснете /, за да изберете канал, след това натиснете .</li> </ol>
Изключите списъка с любими програми	Натиснете  RETURN.
Прибавите или премахнете канали от списъка с любими канали Favourites, който се редактирали	<ol style="list-style-type: none"> <li>1 Натиснете синия бутон.</li> <li>2 Натиснете жълтия бутон, за да изберете списъка, който желаете да редактирате.</li> <li>3 Натиснете ///, за да изберете канал, който желаете да прибавите или премахнете, след това натиснете .</li> </ol>
Премахнете всички канали от списъка с любими канали Favourites	<ol style="list-style-type: none"> <li>1 Натиснете синия бутон.</li> <li>2 Натиснете жълтия бутон, за да изберете списъка, който желаете да редактирате.</li> <li>3 Натиснете синия бутон.</li> <li>4 Натиснете /, за да изберете "Yes", след това натиснете , за да потвърдите избора си.</li> </ol>

# Използване на допълнително оборудване

## Свързване на допълнително оборудване

Можете да свържете широка гама от допълнително оборудване към вашето устройство. Свързващите кабели не са приложени.

### Медия приемник

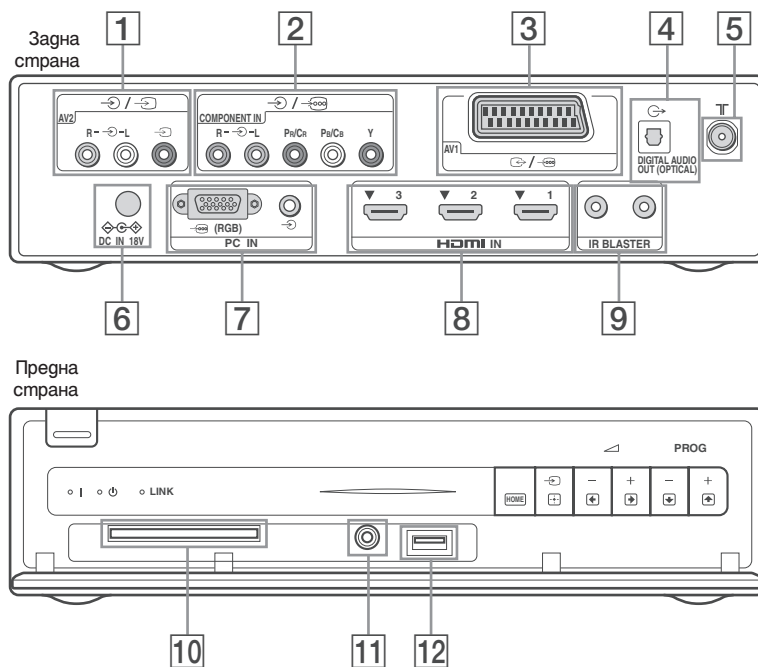

### Монитор

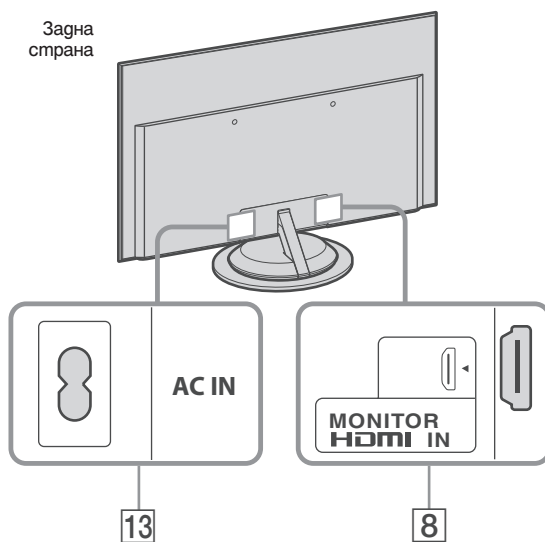

Свържете към	Символ на входа на екрана	Описание	
1	AV2	AV2	Когато свързвате моно оборудване, свържете към гнездото  L.
2	COMPONENT IN	Component	Компонентните видео гнезда поддържат само следните видео входове: 480i, 480p, 576i, 576p, 720p, 1080i, 1080i и 1080p.
3	AV1	AV1	Когато свържете декодер, телевизионният тунер извежда кодирани сигнали към декодера, а декодерът декодира сигналите преди да ги изведе.
4	DIGITAL AUDIO OUT (OPTICAL)		Използвайте оптичен аудио кабел.
5	RF		RF вход, който се свързва към вашата кабелна телевизионна система или VHF/UHF.
6	DC IN 18V		Свързва към приложения променливотоков адаптер.
7	(RGB)/ PC IN	Персонален компютър	Препоръчваме ви да използвате PC кабел с ферит като "Connector, D-sub 15" (ref. 1-793-504-13, можете да намерите в сервисните центрове на Sony) или подобен.
8	HDMI IN 1/2/3, MONITOR HDMI IN	HDMI 1/ HDMI 2/ HDMI 3/ Monitor HDMI	Цифровите видео и аудио сигнали се въвеждат от свързаното оборудване. В допълнение, когато бъде свързано HDMI-съвместимо оборудване, се поддържа връзка със свързаното оборудване. Вижте стр. 36, за да настроите връзката. <ul style="list-style-type: none"> <li>• HDMI гнездата поддържат само следните видео входове: 480i, 480p, 576i, 576p, 720p, 1080i, 1080p и 1080/24p (1080/24p е само за MONITOR HDMI). За PC видео входове вижте стр. 49.</li> <li>• Уверете се, че използвате HDMI кабел, който притежава логото HDMI. Препоръчваме ви да използвате Sony HDMI кабел (високоскоростен тип).</li> <li>• За HDMI 1/2/3, когато свързвате аудио система, съвместима с HDMI гнездото, уверете се, че сте свързали също DIGITAL AUDIO OUT (OPTICAL) гнездото.</li> </ul>
9	IR BLASTER		Свързва приложените кабели на IR приемника.
10	CAM (Conditional Access Module)		За да използвате платени телевизионни услуги. За подробности се обърнете към ръководството за експлоатация, приложено с вашия CAM. За да използвате CAM, свалете зуменото покритие на CAM гнездото; след това изключете телевизора, когато зареждате CAM в гнездото. Когато не използвате CAM, препоръчваме ви да поставяте зуменото покритие върху CAM гнездото. <ul style="list-style-type: none"> <li>• CAM не се поддържа във всички държави. Моля, обърнете се към вашия доставчик.</li> <li>• Ако вашата CAM карта заседне в гнездото, докато я зареждате, опитайте отново. Не зареждайте насилно.</li> </ul>
11	Слушалки		Можете да слушате звука от телевизора през слушалки.
12	USB		Можете да преглеждате снимки на Sony цифров фотоапарат, видеокамера, чрез USB кабел или USB носител за данни, свързан към устройството (стр. 30).
13	AC IN		Свържете приложения захранващ кабел към AC IN и най-близкия контакт.

## Преглед на изображения от свързано оборудване

Включете свързаното оборудване, след което извършете една от следните операции.

### За оборудване, свързано към scart гнездата, като използвате напълно окабелен 21-пинов scart кабел

Започнете възпроизвеждането на свързаното оборудване. Изображението от свързаното оборудване се извежда на екрана.

### За автоматично настроен видеорекодер/ DVD рекордер

В аналогов режим, натиснете **PROG +/-** или бутоните с цифри, за да изберете видео канал.

### За оборудване, свързано към гнездото MONITOR HDMI

Натиснете **MONITOR HDMI**.

### За друго свързано оборудване

Натиснете  $\leftarrow$  /  $\rightarrow$  /  $\oplus$ , за да изведете списъка със свързаното оборудване. Натиснете  $\uparrow$  /  $\downarrow$ , за да изберете желаня входен източник, след това натиснете  $\oplus$ . Осветената опция се избира автоматично, ако след натискането на  $\uparrow$  /  $\downarrow$  са минали 2 секунди. Когато входният източник е зададен в положение "Skip" в менюто AV Preset (стр. 35), този вход не се извежда в списъка.



- За да се върнете в режим на нормално TV приемане, натиснете **DIGITAL/ANALOG**.

### Използване на менюто с опции OPTION

Натиснете **OPTIONS**, за да изведете следните опции, когато гледате изображения от свързано оборудване.

### Когато оборудването е свързано към гнездата на медия приемника

Опции	Описание
Режим на работа с изображението (освен за входен режим PC/HDMI PC)	Вижте стр. 42.
Режим на работа със звука	Вижте стр. 44.
Високоговорител	Вижте стр. 35.
Подобряване на движещата се картина (освен за входен режим PC/HDMI PC)	Вижте стр. 43.
Таймер за автоматично изключване (освен за входен режим PC/HDMI PC)	Вижте стр. 33.

Опции	Описание
Запазване на захранването	Вижте стр. 46.
Използване на MONITOR HDMI	Превключва към MONITOR HDMI вход.
Автоматична настройка (само за входен режим PC/HDMI PC)	Вижте стр. 34.
Хоризонтално увеличение (само за входен режим PC/HDMI PC)	Вижте стр. 34.
Контрол на устройството (само за входен режим HDMI)	Вижте стр. 31.

### Когато оборудването е свързано към гнездото MONITOR HDMI

Опции	Описание
Настройка на картината	Вижте стр. 42.
Звук	Вижте стр. 44.
Запазване на захранването	Вижте стр. 46.
Подобряване на движещата се картина (освен за входен режим PC/HDMI PC)	Вижте стр. 43.
Хоризонтално увеличение (само за входен режим PC HDMI PC)	Вижте стр. 45.
Вертикално увеличение (само за входен режим PC HDMI PC)	Вижте стр. 45.
Контрол на устройството	Вижте стр. 31.
Избор на HDMI устройство	Вижте стр. 20.
Използване на медия приемник	Превключете към входен сигнал на медия приемника.

### Ако безжичната връзка е неуспешна

Опции	Описание
Настройка на безжичен канал	Вижте стр. 46.
Използване на MONITOR HDMI	Превключва към MONITOR HDMI вход.

## Използване на USB Photo Viewer

Можете да прегледжате снимки, запазени на Sony цифров фотоапарат или видеокамера, посредством USB кабел или USB носител за данни на вашия телевизор.

**1** Свържете към медия приемника USB устройство, което се поддържа.

**2** Натиснете **HOME**.

**3** Натиснете  $\leftarrow/\rightarrow$ , за да изберете "Photo", след това натиснете  $\uparrow/\downarrow$ , за да изберете "USB Photo Viewer", и натиснете  $\oplus$ .

Извежда се екранът с миниатюрно изображение.

**4** Натиснете  $\uparrow/\downarrow/\leftarrow/\rightarrow$ , за да изберете снимка или папка, която желаете да прегледате, и натиснете  $\oplus$ .

Когато избирате папка, изберете файл и след това натиснете  $\oplus$ .

Възпроизвеждането започва.

**5** Натиснете **RETURN**, за да се върнете към екрана с миниатюрни изображения.

### Допълнителни операции

Опции	Описание
Device Selection (Избор на устройство)	Натиснете $\leftarrow/\rightarrow$ , за да изберете устройството, ако са свързани няколко устройства. Предварително зададено устройство са BRAVIA изображенията.
Slideshow (Изреждане на кадри)	Извежда снимките една по една.
Set-up (Настройка)	Можете да извършвате допълнителни настройки за изреждането на кадри и да задавате поредност на извеждане на миниатюрните изображения.

### (Photo) Възможни опции

Опции	Описание
Picture mode (Режим на работа с изображение)	Вижте стр. 42.
Sleep Timer (Таймер за автоматично изключване)	Вижте стр. 33.
Power Saving (Пестене на хранването)	Вижте стр. 46.



- Възможно е качеството на изображението да се влоши, когато използвате  (Photo), защото изображенията могат да бъдат увеличени, в зависимост от файла. Също така, възможно е изображенията да не запълнят целия екран, в зависимост от размера и съотношението на изображението.
- Възможно е извеждането на някои фото файлове да

отнеме повече време, когато използвате  (Photo).

- Когато телевизорът чете данни на носител за запис, внимавайте за следното:
  - Не изключвайте телевизора или свързаното USB устройство.
  - Не изключвайте USB кабела.
  - Не изваждайте носителя за запис.
- Ако го направите, възможно е данните на носителя за запис да се повредят.
- Sony не носи отговорност за повреди или загуба на данни на носителя за запис, причинени от повреди в свързаното оборудване или телевизора.
- Функцията USB photo viewer поддържа само DCF-съвместими JPEG снимки.
- Задайте режима за връзка на фотоапарата в положение "Auto" или "Mass Storage", когато свързвате Sony цифров фотоапарат. За повече информация относно режима на USB връзка, вижте ръководството за експлоатация, приложено към устройството, което използвате.
- USB Photo Viewer поддържа само FAT32 файлова система.
- В зависимост от точните спецификации на файла, някои файлове, включително тези, които са обработвани с компютър, не могат да бъдат възпроизведени, дори ако форматът се поддържа.
- За информация относно съвместимите USB устройства проверете следната интернет страница.  
<http://support.sony-europe.com/TV/compatibility/>

### За да изведете снимка

#### - Picture Frame

Можете да изведете снимка на екрана за определен период от време. След като времето изтече, устройството автоматично се превключва в режим на готовност.

**1** Натиснете **HOME**.

**2** Натиснете  $\leftarrow/\rightarrow$ , за да изберете "Photo", след това натиснете  $\uparrow/\downarrow$  за да изберете "Picture Frame" и натиснете  $\oplus$ .

#### За да изберете снимка

Натиснете **OPTIONS**, после изберете "Image Selection" и натиснете  $\oplus$ . След това изберете снимка и натиснете  $\heartsuit$ , за да я зададете.

#### За да зададете продължителност на извеждане на снимката

Натиснете **OPTIONS**, после изберете "Duration" и натиснете  $\oplus$ . След това изберете продължителност и натиснете  $\oplus$ . Броятът се появява на екрана

#### За да се върнете към ХМВ™

Натиснете **RETURN**.



- Ако сте избрали снимка от USB устройство, то трябва да остане включено към устройството.
- Ако сте включили функцията "Sleep Timer" (таймер за автоматично изключване), устройството автоматично ще се премине в режим на готовност.

## Използване на BRAVIA Sync с функцията Control for HDMI

Функцията Control for HDMI позволява на телевизионното устройство да осъществява връзка с оборудванията, които имат такава функция, посредством използването на HDMI CEC (Consumer Electronic Control).

Например, свързайки Sony оборудване, което е съвместимо с функцията Control for HDMI (като използвате HDMI кабел), вие можете да контролирате устройствата заедно.

Уверете се, че сте свързали правилно устройствата, и настройте съвместимото оборудване.

### Control for HDMI

- Автоматично изключва свързаното към телевизора оборудване, когато изключите телевизора и го зададете в режим на готовност, използвайки устройството за дистанционно управление.
- Автоматично включва телевизор, свързан към оборудването, и автоматично превключва входния сигнал на оборудването, когато започнете възпроизвеждане на него.
- Ако включите свързаната аудио система, докато телевизорът е включен, входният сигнал се превключва към звук от аудио система.\*
- Регулира нивото на силата на звука (◁ +/-) и заглушава звука (⊗) на свързаната аудио система.\*
- Можете да работите със свързаното Sony оборудване, което притежава BRAVIA Sync логото, като използвате устройството за дистанционно управление, като натиснете:
  - ►/■/||/◄◄/►►, за да работите директно със свързаното оборудване.
  - **SYNC MENU**, за да изведете менюто на свързаното HDMI оборудване на екрана.  
След като изведете менюто, можете да работите с екрана с менюто, като използвате ◀/⊗/↔/⊕.
  - **OPTIONS**, за да изведете "Device Control", след това изберете опциите от "Menu", "Options" и "Content List", за да работите с оборудването.
  - Обърнете се към ръководството за експлоатация на свързаното оборудване.

### За да свържете HDMI-съвместимо оборудване

Свържете съвместимото оборудване и телевизора с HDMI кабел. Когато свързвате аудио система, се уверете, че сте свързали посредством оптичен аудио кабел и DIGITAL AUDIO OUT (OPTICAL) гнездата на телевизора, и аудио системата. За подробности вижте стр. 28.

### За да извършите HDMI настройки

Функцията HDMI трябва да бъде зададена и на телевизора, и на свързаното оборудване. Относно настройката на телевизора вижте "HDMI Set-Up (Настройка на HDMI)" на стр. 45. За подробности относно настройката се обърнете към ръководството за експлоатация на свързаното оборудване.

\* Функциите работят само когато сте свързали към HDMI 1/2/3.

# Използване на функциите в MENU

## Преглед на менюто Home на медия приемника (XMB™)

За да настроите менюто на медия приемника, превключете в режим на медия приемник, като натиснете един от операционните бутони (стр. 13).

XMB™ (XrossMediaBar) е меню за BRAVIA функции и входящи източници, изведени на телевизионния екран. XMB™ е лесен начин да изберете и извършите програмиране, и да регулирате настройките на вашия медия приемник.



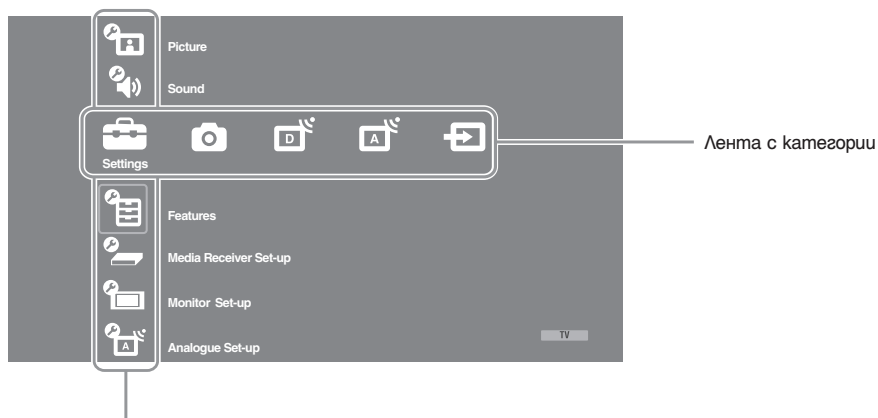

### 1 Натиснете HOME.

На екрана на медия приемника се извежда основното меню Home.



Лента с опции на категориите

### 2 Натиснете $\leftarrow/\rightarrow$ , за да изберете категория.

Икона за категория на носителя	Описание
 <b>Settings</b>	Можете да извършвате допълнителни настройки и регулации. За подробности относно настройките вижте стр. 33.
 <b>Photo</b>	Можете да се наслаждавате на снимки от USB устройства (стр. 30).
 <b>Digital</b>	Можете да изберете цифров канал, списък с любими програми (Favourites) (стр. 26) или упътване (стр. 25). Също така, можете да изберете канал, като използвате бутоните с цифри или <b>PROG +/-</b> .
 <b>Analogue</b>	Можете да изберете аналогов канал. Също така, можете да изберете канал, като използвате бутоните с цифри или <b>PROG +/-</b> . За да скриете списъка с аналогови канали, задайте "Programme List Display" в положение "Off" (стр. 36).
 <b>External Inputs</b>	Можете да изберете оборудване, свързано към медия приемника. За да зададете етикет към външния вход, вижте "AV Preset" (стр. 35).

### 3 Натиснете $\uparrow/\downarrow$ , за да изберете опция, след това натиснете $\oplus$ .

### 4 Следвайте инструкциите, изведени на екрана.

### 5 Натиснете HOME, за да излезете от менюто.



- Опциите, които можете да регулирате, се различават в зависимост от ситуацията.
- Опциите, които не са достъпни, са изведени в сиво или не се извеждат.



## **Настройќи**



### **Картина**

Вижте настройките “Picture” за монитора (стр. 42).

### **Звук**

Вижте настройките “Sound” за монитора (стр. 44).

### **Функции**

<b>Quick Start</b>	Устройството се вклучва по-брзо от обичајно, ако след преминавањето в режим на готовност са изминали 2 часа. Впреки тоа, консумацијата на енергија в режим на готовност е с 38 вата по-голема от обичајно.		
<b>Timer Settings (настройќи за таймера)</b>	Задава автоматично вклучвање/изклучвање на устройството.		
	<b>Таймер за автоматично изклучвање (Sleep Timer)</b>	Задава период от време, след којто устройството автоматично преминава в режим на готовност. Когато таймерът за автоматично изклучвање “Sleep Timer” е активиран, индикаторът ☺ (таймер) от предната страна на монитора светва в оранжево.  <ul style="list-style-type: none"><li>• Ако изклучите устройството и отново го вклучите и превклучите от режим на работа с медија приемника към режим на работа с монитора, настройката “Sleep Timer” преминава в положение “Off”.</li><li>• Една минута преди устройството да премине в режим на готовност, на екрана на телевизора се извезжда съобщение.</li></ul>	
	<b>Настройќа на таймера за самостојтелно вклучвање (On Timer Settings)</b>	<b>On Timer</b>	Задава таймера за вклучвање на устройството от режим на готовност.
		<b>Timer Mode</b>	Избира деня от седмицата, в којто желаете да вклучите таймера за самостојтелно вклучвање.
	<b>Time</b>	Задава часа за вклучвање на телевизора.	
	<b>Duration</b>	Избира периода, след којто телевизорът отново ще премине в режим на готовност.  <ul style="list-style-type: none"><li>• Ако преминете от режим на работа с медија приемника към режим на работа с монитора, настройката за “Duration” се отменя.</li></ul>	
<b>Настройќа на часовника (Clock Set)</b>	Позволява ви да извршвате ръчна настройќа на часа. Когато телевизорът приема цифрови канали, часът не може да бъде сверјан ръчно, тъй като се регулира от времевия код на предавания сигнал.		



## Настройка на медия приемника

<b>Auto Start-up</b>	Стартира меню с първоначални операции, за да изберете език и държава, както и да настроите всички възможни цифрови и аналогови канали. Обикновено няма да ви се налага да извършвате тази операция, защото при първата инсталация на устройството (стр. 10) езикът и държавата вече са били избрани, а каналите са били настроени. Въпреки това, тази опция ви позволява отново да извършите този процес, ако имате нужда (например, ако се налага повторна настройка на телевизора, когато сменяте жилището си или ако искате да потърсите нови канали, пуснати от вашия кабелен оператор).		
<b>Screen Settings (Настройки на екрана)</b>	<b>Screen Format</b>	Вижте “За да промените ръчно режима на екрана в съответствие с предаваната програма” на стр. 24.	
	<b>Auto Format</b>	Т-ази функция ви позволява автоматично да променяте съотношението на картината на екрана в зависимост от предавания сигнал. За да запазите настоящата настройка, изберете “Off”.	
	<b>Display Area</b>	Регулира областта на екрана в 1080i/p и 720p източници, когато “Screen Format” е зададен в положение “Wide”.	
		<b>Auto</b>	По време на цифрови предавания, извежда изображенията в съответствие с препоръчителните настройки на програмата.
		<b>Full Pixel</b>	Извежда картината в оригиналния ѝ размер.
		<b>Normal</b>	Извежда изображението в препоръчителния размер.
	<b>Horizontal Shift (Хоризонтално преместване)</b>	Регулира хоризонталната позиция на изображението.	
<b>Vertical Shift (Вертикално преместване)</b>	Регулира вертикалната позиция на изображението, когато “Screen Format” е зададен в положение “Smart”, “Zoom” или “14:9”.		
<b>Vertical Size (Вертикален размер)</b>	Регулира вертикалния размер на изображението, когато екранният формат е зададен в положение “Smart”, “Zoom” или “14:9”.		
<b>PC Settings (PC настройки)</b>	<b>Screen Format</b>	Избира режим на екрана за извеждане на сигнала от вашия компютър.	
		<b>Full 1</b>	Увеличава изображението, за да запълни дисплея, като запазва съотношението на картината.
		<b>Full 2</b>	Увеличава изображението така, че да запълни дисплея.
	<b>Reset</b>	Връща PC настройките на екрана в положението им по подразбиране.	
	<b>Auto Adjustment</b>	Автоматично регулира позицията на дисплея и фазата на изображението, когато телевизорът приема входни сигнали от свързания компютър.	
		 <ul style="list-style-type: none"> <li>Възможно е автоматичната настройка “Auto Adjustment” да не работи добре с някои входни сигнали. В този случай ръчно настройте “Phase” и “Horizontal Shift”.</li> </ul>	
	<b>Phase</b>	Регулира фазата, когато екранът мига.	
	<b>Pitch</b>	Регулира изображението, когато има нежелани вертикални ленти.	
	<b>Horizontal Shift</b>	Регулира хоризонталното положение на изображението.	
	<b>Power Management</b>	Превключва телевизора в режим на готовност, ако в PC входен режим не се приеме сигнал за около 30 секунди.	

<b>AV Set-up</b> (AV настройка)	<b>AV Preset</b>	Тази опция ви позволява да определите име за външен източник, който сте свързали към медия приемника. Името на избраното оборудване за кратко се извежда на екрана. Също така, можете да пропускате входни източници, които не са свързани към оборудването.
		<ol style="list-style-type: none"> <li>1 Натиснете <math>\uparrow/\downarrow</math>, за да изберете входния източник, който желаете, след това натиснете <math>\oplus</math>.</li> <li>2 Натиснете <math>\uparrow/\downarrow</math>, за да изберете желаната опция, след това натиснете <math>\oplus</math>.</li> </ol>
		<p><b>-, CABLE, SAT, VCR, DVD/BD, GAME, AUDIO, SYSTEM, CAM, PC</b></p> <p>Използва един от предварително зададените етикети за име на свързаното оборудване.</p>
		<p><b>Edit:</b></p> <p>Създайте ваши собствен етикет.</p> <ol style="list-style-type: none"> <li>1 Натиснете <math>\uparrow/\downarrow</math>, за да изберете желаната буква или цифра (“_” за празно място), след това натиснете <math>\rightleftarrows</math>.</li> </ol> <p><b>Ако въведете грешен символ</b></p> <p>Натиснете <math>\leftarrow/\rightarrow</math>, за да изберете грешния символ. След това натиснете <math>\uparrow/\downarrow</math>, за да изберете правилния символ.</p> <ol style="list-style-type: none"> <li>2 Повторете процедурата в стъпка 1, когато името е приключено</li> <li>3 Изберете “OK” и натиснете <math>\oplus</math>.</li> </ol>
		<p><b>Skip</b></p> <p>Пропуска източник на входен сигнал, който не е свързан към оборудване, когато натиснете <math>\uparrow/\downarrow</math>, за да изберете източник на входен сигнал.</p>
	<b>Speaker</b>	Включва/изключва вградените високоговорители на монитора.
		<p><b>TV Speaker</b></p> <p>Телевизионните високоговорители се включват и звукът се извежда от тях.</p>
		<p><b>Audio System</b></p> <p>Телевизионните високоговорители се изключват, което ви позволява да слушате звук от външно аудио оборудване, свързано към аудио изходните гнезда. Когато сте свързали към HDMI-съвместимо оборудване, вие можете да включите свързаното с телевизора оборудване, след като извършите настройките за контрол при HDMI. Трябва да извършите настройката, след като включите оборудването.</p>
<b>Dual Sound</b>	Избира звука от високоговорителите за стерео или двузвучни програми.	
	<b>Stereo/Mono</b>	За стерео предавания.
	<b>A/B/Mono</b>	За двузвучни предавания, изберете “A” за канал 1, “B” за канал 2 или “Mono” за моно канал, ако има такъв.
		<p> Ако изберете друго оборудване, свързано към телевизора, задайте “Dual Sound” в положение “Stereo”, “A” или “B”.</p>
<b>IR Blaster Set-up</b>	Вижте стр. 12 за настройка на “IR Blaster Set-up”.	

<b>HDMI Set-Up</b> ( <b>Настройка на HDMI</b> )	Тази функция се използва за настройка на HDMI-съвместимо оборудване, свързано към HDMI гнездата. Обърнете внимание, че трябва да извършите настройката за свързване и на свързаното оборудване.
<b>Control for HDMI</b>	Задава настройка за връзка между телевизора и HDMI-съвместимото устройство. Когато зададете в положение "On", можете да работите със следните опции в менюто. Въпреки това, консумацията на електроенергия в режим на готовност е по-висока от обикновено. Ако свържете определено Sony оборудване, съвместимо с HDMI функцията, тази настройка автоматично се задава за свързаното оборудване, когато "Control for HDMI" е зададен в положение "On", когато използвате устройството.
<b>Auto Devices Off</b>	Когато тази настройка е зададена в положение "On", HDMI устройството, свързано с телевизора, се изключва, когато с помощта на устройството за дистанционно управление телевизорът бъде зададен в режим на готовност.
<b>Auto TV On</b>	Когато тази настройка е зададена в положение "On" и ако свързаното оборудване, съвместимо с HDMI, също е включено, телевизорът автоматично се включва и извежда HDMI входа за свързаното оборудване.
<b>Device List Update</b>	Създава или обновява "HDMI Device List". Можете да свържете към 1 гнездо до 14 съвместими устройства и до 4 устройства. Уверете се, че сте обновили "HDMI Device List", когато промените връзките и настройките. Изберете ги ръчно едно по едно, докато за няколко секунди получите правилна картина.
<b>HDMI Device List</b>	Извежда свързаното HDMI-съвместимо устройство.
<b>Product Information</b> ( <b>Информация за продукта</b> )	Извежда системната информация за вашия медия приемник. Изберете "Monitor Product Information", за да изведете информацията за продукта.
<b>All Reset</b> ( <b>Нулиране на настройките</b> )	Връща всички настройки в положенията им по подразбиране и стартира екрана за автоматично стартиране.  <ul style="list-style-type: none"> <li>• Не изключвайте устройството, докато функцията се извършва (около 30 секунди); също така, не натискате каквито и да е бутони.</li> <li>• Настройките за списъка на цифровите любими програми, настройките за държавна език, автоматично настроените канали и др., се нулират.</li> </ul>







## Настройка на монитора

Вижте "Настройка на монитора" (стр. 46).



## Меню с аналогови настройки

<b>Programme List Display</b>	Изберете "Off", за да скриете списъка с аналогови канали от XMB™ (Xross Media Bar).
<b>Auto Tuning</b>	Тази опция ви позволява да търсите и запазвате всички възможни аналогови канали. Тази опция ви позволява да настроите отново телевизора, когато смените жилището си, например, или да търсите и намирате нови канали.
<b>Programme Sorting</b>	Променя реда, в който аналоговите канали са запазени в устройство. <ol style="list-style-type: none"> <li>1 Натиснете , за да изберете канала, който желаете да преместите на нова позиция, и натиснете .</li> <li>2 Натиснете , за да изберете нова позиция за вашия канал, след това натиснете .</li> </ol>

## Manual Programme Preset

Прегу да изберете “Label/AFT/Audio Filter/LNA/Skip”, натиснете **PROG +/-**, за да изберете номера на програмата с канала. Не можете да избирате номер на програма, зададена за прескачане (стр. 35).

<b>Programme/ System/Channel</b>	<p>Ръчна настройка на програмни канали.</p> <p><b>1</b> Натиснете <math>\uparrow/\downarrow</math>, за да изберете “Programme”, и след това натиснете <math>\oplus</math>.</p> <p><b>2</b> Натиснете <math>\uparrow/\downarrow</math>, за да изберете номера на програмата, към която желаете да настроите канала (ако настроите видеорекодер/DVD рекордер, изберете канал 00), след това натиснете <b>RETURN</b>.</p> <p><b>3</b> Натиснете <math>\uparrow/\downarrow</math>, за да изберете “System”, след това натиснете <math>\oplus</math>.</p> <p><b>4</b> Натиснете <math>\uparrow/\downarrow</math>, за да изберете една от следните телевизионни системи, след това натиснете <b>RETURN</b>. <b>V/G:</b> За сържави и региони от Западна Европа. <b>I:</b> За Великобритания <b>D/K:</b> За сържави и региони от Източна Европа. <b>L:</b> За Франция</p> <p><b>5</b> Натиснете <math>\uparrow/\downarrow</math>, за да изберете “Channel”, след това натиснете <math>\oplus</math>.</p> <p><b>6</b> Натиснете <math>\uparrow/\downarrow</math>, за да изберете “S” (за кабелна телевизия) или “C” (за земни канали), след това натиснете <math>\rightleftarrows</math>.</p> <p><b>7</b> Настройте каналите както следва: <b>Ако не знаете номера на канала (честота)</b> Натиснете <math>\uparrow/\downarrow</math>, за да потърсите следващия възможен канал. Когато каналът бъде открит, търсенето спира. За да продължите търсенето, натиснете <math>\uparrow/\downarrow</math>. <b>Ако знаете номера на канала (честота)</b> Натиснете бутоните с цифри, за да въведете номера на желания канал с програма, или натиснете номера на канала на видеорекодера/DVD рекордера.</p> <p><b>8</b> Натиснете <math>\oplus</math>, за да прескочите към “Config”, след това натиснете <math>\oplus</math>.</p> <p><b>9</b> Натиснете <math>\downarrow</math>, за да изберете “OK”, след това натиснете <math>\oplus</math>. Повторете по-горе описаната процедура, за да настроите и запазите други канали ръчно.</p>
<b>Label</b>	<p>Позволява ви да наименувате канал, като използвате максимум 5 букви или цифри. Името ще се изведе за кратко на екрана, когато изберете канала. За да въведете символи, следвайте стъпки от 1 до 3 в “Edit.” (стр. 35).</p>
<b>AFT</b>	<p>Ако имате усещането, че изображението има смущения, можете ръчно да настроите избрания програмен номер, за да получите по-добро качество. Фината настройка се извършва в обхват -15 до +15. Когато зададете в положение “On”, настройката се извършва автоматично.</p>

<b>Audio Filter</b>	<p>Подобрява качеството на звука за индивидуални канали в случай на смущения при моно предавания. Понякога нестандартните сигнали могат да причинят смущения или прекъсване на звука, когато гледате моно програми.</p> <p>Ако не се получават звукови отклонения, препоръчваме ви да оставите тази опция в положението ѝ по подразбиране "Off".</p> <p></p> <ul style="list-style-type: none"> <li>• Не можете да получавате стерео или програми с двоен звук, когато сте избрали "Low" или "High".</li> </ul>
<b>LNA</b>	<p>Подобрява качеството на изображението за индивидуални канали в случай на много слаби предавани сигнали (картина със смущения)</p> <p>Ако не виждате подобрение в качеството на изображението, дори когато зададете положение "On", задайте опцията в положение "Off" (настройка по подразбиране).</p>
<b>Skip</b>	<p>Тази опция дава възможност да пропускате нежелани аналогови канали, когато са избрани с бутоните <b>PROG +/-</b>. (Можете да избирате канал с такава настройка, като използвате бутоните с цифри.)</p>
<b>Confirm</b>	<p>Запазва промените, извършени в настройките "Manual Programme Preset".</p>



## Цифрови настройки DV3









### Digital Tuning

#### Digital Auto Tuning

Настройва всички възможни цифрови канали. Тази опция ви позволява да настроите отново телевизора, когато се наложи да смените жилището си, например, или да търсите и намирате нови канали, пуснати от кабелния ви оператор. За подробности вижте стъпка 6 в "Извършване на първоначална настройка" (стр. 11).





#### Program Sorting









Премахва всички нежелани цифрови канали, запазени в телевизора, като променя поредността на останалите.



- 1 Натиснете , за да изберете канала, който желаете да премахнете или преместите на нова позиция.  
Натиснете бутоните с цифри, за да въведете трицифрената програма с предаването, което желаете.
- 2 Премахнете или сменете реда на цифровите канали, както следва:  
**За да премахнете цифрови канали**  
Натиснете . Извежда се съобщение за потвърждение на изтриването на цифровия канал. Натиснете , за да изберете "Yes", след това натиснете .
- За да промените реда на цифровите канали**  
Натиснете , след това натиснете , за да изберете новата позиция за канала, и натиснете .
- 3 Натиснете  **RETURN**.

#### Digital Manual Tuning

Ръчно настройва цифровите канали. Тази функция работи, когато "Digital Auto Tuning" е зададен в положение "Antenna".

- 1 Натиснете съответния бутон с цифра, за да изберете номера на канала, който желаете, след това натиснете , за да настроите канала.
  - 2 Когато каналът бъде открит, натиснете , за да изберете канала, който желаете да запазите, след това натиснете .
  - 3 Натиснете , за да изберете номера на програмата, където желаете да запазите канала, след това натиснете .
- Повторете гореописаната процедура, за да настроите ръчно други канали.

<b>Subtitle Set-up</b> (Настройка на субтитрите)	<b>Subtitle Setting</b>	Когато изберете “For Hard Of Hearing”, възможно е заедно със субтитрите да се изведат и допълнителни визуални помощни материали (ако телевизионният канал излъчва такава информация).
	<b>Subtitle Language</b>	Избира език за извеждане на субтитрите.
<b>Audio Set-Up</b>	<b>Audio Type</b>	Увеличава нивото на силата на звука, когато сте избрали “For Hard Of Hearing”.
	<b>Audio Language</b>	Избира езика за звука на избраната програма. Някои цифрови канали могат да предават програми на няколко езика.
	<b>Audio Description</b>	Предоставя аудио описание на визуалната информация, ако телевизионните канали съдържат такава информация.
	<b>Mixing Level*</b>	Регулира изходните нива на основния звук на телевизора и аудио описанието.
	<b>Dynamic Range</b>	Компенсира различията в аудио нивата между различните канали. Обърнете внимание, че е възможно тази функция да няма ефект при някои канали.
	<b>Optical Out</b>	Избира аудио сигнал, който се извежда от DIGITAL AUDIO OUT (OPTICAL) терминала от задната страна на телевизора. Задайте в положение “Auto”, когато свързвате оборудване, съвместимо с Dolby Digital, и задайте в положение “PCM”, когато свързвате несъвместимо оборудване.
		* Тази опция е възможна, само когато “Auto Description” е зададен в положение “On”.
<b>Radio Display</b> (Радио гисплеї)		Когато слушате радио предавания, тапетът на екрана се извежда след 20 секунди без да натискате бутон. Можете да изберете ивят за тапета на екрана или да изведете случайно избран ивят или изреждате кадри (стр. 30). За да отмените временно извеждането на тапета, натиснете бутон.
<b>Parental Lock</b> (Родителска защита)		Задава възрастова граница за програмите. Всяка програма, която има зададено ограничение за възраст, може да бъде гледана само след извеждането на PIN код. <b>1</b> Натиснете бутоните с цифри, за да въведете съществуващ PIN код. Ако преди това не сте задавали PIN код, ще се изведе екран за извеждане на PIN. Следвайте инструкциите, указани в “PIN Code (PIN код)” по-долу. <b>2</b> Натиснете  , за да изберете възрастова граница, или “None” (за неограничено гледане), след това натиснете  . <b>3</b> Натиснете  RETURN.
<b>PIN Code</b> (PIN код)		За да зададете PIN код за първи път <b>1</b> Натиснете бутоните с цифри, за да въведете нов PIN код. <b>2</b> Натиснете  RETURN. <b>За да промените PIN кога.</b> <b>1</b> Натиснете бутоните с цифри, за да въведете съществуващ PIN код. <b>2</b> Натиснете бутоните с цифри, за да въведете нов PIN код. <b>3</b> Натиснете  RETURN.  • PIN кодът 9999 винаги се приема.
<b>Technical Set-up</b> (Технически настройки)	<b>Auto Service Update</b>	Позволява на телевизора да разпознава и запазва нови цифрови услуги, когато се появят такива.  • За да се получи сервизното обновяване, е необходимо понякога да оставяте телевизора в режим на готовност.

<b>Software Download</b>	Позволява на телевизора автоматично да получава обновления на софтуера посредством използването на съществуващата антена (ако има такава). Sony препоръчва тази опция винаги да бъде зададена в положение "On". Ако не желаете обновление на вашия софтуер, задайте тази опция в положение "Off".
	• За да се получи обновяване на софтуера, е необходимо понякога да оставяте телевизора в режим на готовност.
<b>System Information</b>	Извежда информация за настоящата версия на софтуера и нивото на сигнала.
	• Ако сигналната лента е изведена в червено (няма сигнал) или кехлибарено (слаб сигнал), проверете връзката на антената.
<b>Time Zone</b>	Позволява ви ръчно да избирате времевата зона, в която се намирате, ако зоната не е същата като настроената за вашата гържаба.
<b>Auto DST</b>	Задава автоматична или ръчна смяна на лятно и зимно часово време.
<b>On</b>	Автоматично превключва между лятно и зимно часово време, в зависимост от календара.
<b>Off</b>	Часът се извежда спрямо настройката, зададена в "Time Zone".
<b>CA Module Set-up</b>	Позволява ви да използвате услугата платена телевизия, след като се сдобиеете с Conditional Access Module (CAM) и карта за гледане. За местоположението на гнездото  (PCMCIA) вижте стр. 28.



## Преглед на меню Home на телевизора

За да настроите менюто на монитора, превключете в режим на работа с монитора, като натиснете **MONITOR HDMI** на устройството за дистанционно управление.

### 1 Натиснете **HOME**.

На екрана на монитора се извежда основното меню Home.

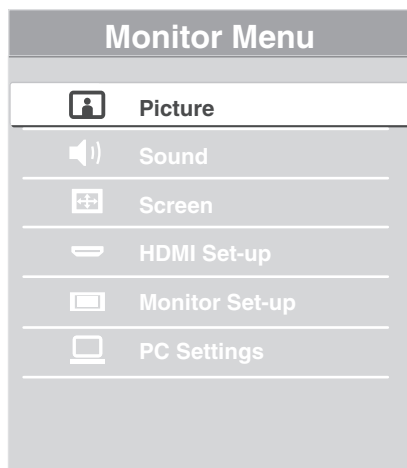

### 2 Натиснете $\updownarrow$ , за да изберете опция, след това натиснете $\oplus$ .

### 3 Следвайте инструкциите, изведени на екрана.

### 4 Натиснете **HOME**, за да излезете от менюто.



- Опциите, които можете да регулирате, се различават в зависимост от ситуацията.
- Опциите, които не са достъпни, са изведени в сиво или не се извеждат.



## Картина

### Picture Adjustment (Настройка на картината)

#### Picture Mode

Избира режим на изображението, освен за PC входен източник. "Picture Mode" включва опции, които са най-подходящи за видео и съответно за снимки. Опцията, която можете да изберете, се различава в зависимост от източника на входен сигнал.

**Vivid** За светла картина с увеличен контраст и острота.

**Standard** За стандартна картина. Оптимална картина за домашна употреба.

**Cinema** За преглед на филмово съдържание. Подходящо за преглед на филми в кино формат.

**Custom** Позволява ви да запазите вашите предпочитани настройки.

**Photo-Vivid** Подходяща настройка за преглед на изображения. За светла картина с увеличен контраст и острота.

**Photo-Standard** Подходяща настройка за преглед на изображения. Оптимална картина за домашна употреба.

**Photo-Original** Подходяща настройка за преглед на изображения. Представа качество на изображенията, което се използва, когато извеждате обработени снимки.

**Photo-Custom** Позволява ви да запазите вашите предпочитани настройки.

**Reset** Връща всички настройки на картината, освен "Picture Mode" в положението им по подразбиране.

**Backlight** Осветява или затъмнява задното осветяване.

**Contrast** Увеличава или намалява контраста на изображението.

**Brightness** Осветява или затъмнява изображението.

**Colour** Увеличава или намалява интензитета на цветността.

**Hue** Увеличава или намалява зелените и червените тонове.



• "Hue" може да се регулира само за програми с NTSC сигнал (например, видео ленти в САЩ).

**Colour Temperature (Температура на цветовете)** Задава белите тонове в изображението.

**Cool** Придава на белите цветове синкав оттенък.

**Neutral** Придава на белите цветове неутрален оттенък.



**Warm 1/Warm 2** Придава на белите цветове червеникав оттенък. При настройката "Warm 2" оттенъкът е по-червеникав отколкото при настройката "Warm 1".



• Настройките "Warm 1" и "Warm 2" могат да бъдат регулирани само ако "Picture Mode" е зададен в положение "Vivid" (или "Photo-Vivid")

**Sharpness** Изостря или омекотява изображението.

<b>Noise Reduction</b>	Намалява шума в картината (снежинки) при предавания със слаб сигнал.
	<b>Auto</b> Автоматично намалява смущенията в картината. (само в аналогов режим)
	<b>High/Medium/Low</b> Модифицира ефекта на намаляване на смущенията.
	<b>Off</b> Изключва функцията за намаляване на шума.
<b>MPEG Noise Reduction</b>	Намалява смущенията в картината в MPEG-компресирано видео. Тази настройка е ефективна, когато преглеждате DVD или цифрова програма.
<b>Advanced Settings</b>	Настройва изображението в по-големи детайли. Когато зададете "Picture Mode" в положение "Vivid" (или "Photo-Vivid"), настройките не работят.
	<b>Reset</b> Връща всички допълнителни видео настройки в положенията им по подразбиране.
	<b>Black Corrector</b> Увеличава черните области на изображението за постигане на по-силен контраст.
	<b>Adv. Contrast Enhancer</b> Автоматично задава "Backlight" и "Contrast" в най-подходящата настройка според осветеността на екрана. Тази настройка е особено ефективна за тъмни изображения. Тя ще увеличи разликите в контраста на по-тъмните сцени.
	<b>Gamma</b> Регулира баланса между светлите и тъмните области в изображението.
	<b>Clear White</b> Увеличава белите и светлите тонове.
	<b>Colour Space</b> Променя диапазона на репродукция на цветовете. "Wide" извежда по-живи цветове, а "Standard" извежда стандартни цветове.
	<b>Live Colour</b> Прави цветовете по-живи.
	<b>White Balance</b> Регулира температурата на цветовете цвят по цвят.
	 <ul style="list-style-type: none"> <li>• Настройката "Live Colour" не е достъпна, когато зададете "Color Space" в положение "Standard".</li> </ul>
<b>Motionflow</b>	Предлага по-меко движение на картината и намалява замъгляването на изображението.
	<b>High</b> Предлага по-меко движение на картината, като например, за филмово съдържание.
	<b>Standard</b> Предлага меко движение на картината. Използвайте тази настройка за стандартна употреба.
	<b>Off</b> Използвайте тази настройка, когато настройките "High" и "Standard" предразполагат към смущения.
 <ul style="list-style-type: none"> <li>• В зависимост от видео сигнала, възможно е да не успеете да видите ефекта, дори ако сте променили настройката.</li> </ul>	

<b>Film Mode</b> (Филмов режим)	Предоставя подобрено качество на изображението, когато възпроизвеждате картина от DVD.	
	<b>Auto 1/Auto 2</b>	“Auto 1” предоставя по-плавно движение на изображението, отколкото оригиналното филмово съдържание. “Auto 2” възпроизвежда оригиналното филмово съдържание такава, каквото е.
	<b>Off</b>	Изключва функцията “Film Mode”.
	 <ul style="list-style-type: none"> <li>• Ако изображението съдържа неестествени сигнали или твърде много смущения, “Film Mode” автоматично се изключва, дори когато бъдат избрани “Auto 1/Auto 2”.</li> <li>• Филмовият режим не работи, когато сте задали “Video/Photo” в положение “Photo” или когато бъде разпозната снимка и сте задали “Video-A”.</li> </ul>	
<b>Game Mode</b>	Предлага оптимален режим на екрана за преглед на изображения с фини линии и символи, които са въведени от видео игра и компютър. Задайте в положение “On”, за да постигнете ясен дисплей на контурите или символите.	
<b>Video/Photo</b>	Предоставя подходящо качество на изображението посредством избиране на опцията в зависимост от входния източник (видео или фото данни).	
	<b>Video-A</b>	Когато свържете директно Sony HDMI-изходно оборудване, което поддържа “Video-A” режим, тази опция задава подходящо качество на изображението в зависимост от входния източник, видео или фото данните.
	<b>Video</b>	Предоставя подходящо качество на движещи се изображения.
	<b>Photo</b>	Предоставя подходящо качество за неподвижни изображения.
	 <ul style="list-style-type: none"> <li>• Ако свързаното оборудване не поддържа режим Video-A, настройката се фиксира в положение “Video”, дори когато сте задали положение “Video-A”.</li> <li>• Работи само за HDMI 1, HDMI 2, HDMI 3, MONITOR HDMI и компонент в 1080i или 1080p формат.</li> </ul>	



• Някои опции не работят във входен режим PC/HDMI PC.

## Звук

<b>Sound Mode</b> (Режим на звука)	Избира звуковия ефект	
	<b>Dynamic</b>	Увеличава басите и дисканта.
	<b>Standard</b>	За стандартен звук.
	<b>Clear Voice</b>	Изчиства гласа.
<b>Reset</b> (Нулиране)	Връща всички настройки на звука към стойностите им по подрабичане, освен “Dual Sound”.	
<b>Treble</b> (Дискант)	Задава звук с по-висока честота.	
<b>Bass</b> (Бас)	Задава звук с по-ниска честота.	
<b>Balance</b> (Баланс)	Регулира баланса между левия и десен високоговорител.	
<b>Surround</b> (Съраунд)	<b>S-FORCE Front Surround</b>	Предава виртуален съраунд звук, като използвате само два предни високоговорителя.
	<b>Off</b>	Избира нормално стерео и моно приемане.
<b>Voice Zoom</b> (Ниво на звука)	Регулира силата на звука на човешкия глас. Например, ако гласът на водещ на новините не е ясен, чрез увеличаване нивото на тази настройка, вие ще направите звука по-ясен. Ако гледате спортно предаване, ако намалите стойността на тази настройка, вие ще омоките гласа на коментатора.	
<b>Sound Booster</b> (Звуков бустер)	Придава на звука повече сила, като увеличава басите и дисканта.	

<b>Auto Volume (Автоматично задаване на ниво на силата на звука)</b>	Силата на звука на каналите остава същата, независимо от предавания сигнал (например в случай на реклама).
<b>Volume Offset (Звук при вход)</b>	Регулира нивото на сила на звука на настоящия вход, който се отнася до групи входове.



• Някои опции не работят, когато зададете "Speaker" в положение "Audio System" или ако сте свързали слушалки.



## Екран

<b>Screen Format (Размер на екрана)</b>	За подробности вижте "За да промените ръчно режима на екрана в съответствие с предаваната програма" на стр. 24.	
<b>Auto Format (Автоматично оразмеряване)</b>	Тази функция ви позволява автоматично да промените съотношението на картината на екрана в зависимост от предавания сигнал. За да запазите настоящата настройка, изберете "Off".	
<b>4:3 Default (Настройка по подразбиране 4:3)</b>	Избира режима на екрана по подразбиране за 4:3 предавания.	
	<b>Smart</b>	Имитира широкоекранен ефект за 4:3 предавания.
	<b>4:3</b>	Конвенционална картина с размер 4:3 се възпроизвежда в правилните пропорции.
	<b>Off</b>	Запазва настоящата настройка за формат на екрана ("Screen Format"), когато каналът или входът бъдат променени.
<b>Display Area (Област на дисплея)</b>	Регулира областта на извеждане на изображението в 1080i/p и 720p източници, когато зададете "Screen Format" в положение "Wide".	
	<b>Full Pixel</b>	Извежда картина в оригиналния им размер, когато източникът на входен сигнал е 1080i/p.
	<b>Normal</b>	Извежда изображението в препоръчителния размер.
	<b>-1/-2</b>	Увеличава изображението, като скрива краищата му.
<b>Horizontal Shift (Хоризонтално преместване)</b>	Регулира хоризонталната позиция на изображението.	
<b>Vertical Shift (Вертикално преместване)</b>	Регулира вертикалната позиция на изображението, когато екранният формат ("Screen Format") е зададен в положение "Zoom".	
<b>Vertical Size (Вертикален размер)</b>	Регулира вертикалния размер на изображението, когато екранният формат ("Screen Format") е зададен в положение "Smart" или "Zoom".	





## HDMI Set-Up (Настройка на HDMI)

Тази функция се използва за настройка на HDMI-съвместимо оборудване, свързано към HDMI гнездата. Обърнете внимание, че трябва да извършите настройката за свързване и на свързаното оборудване.

<b>Control for HDMI</b>	Задава настройка за връзка между устройството и HDMI-съвместимото устройство. Когато зададете в положение "On", можете да работите със следните опции в менюто. Въпреки това, разходът на енергия в режим на готовност ще бъде по-висок от обикновено.
<b>Auto Devices Off</b>	Когато тази настройка е зададена в положение "On" и когато устройството бъде зададено в режим на готовност с помощта на устройството за дистанционно управление, HDMI устройството се изключва.
<b>Auto TV On</b>	Когато тази настройка е зададена в положение "On" и ако свързаното оборудване, съвместимо с HDMI, също е включено, устройството автоматично се включва и извежда HDMI входа за свързаното оборудване.
<b>Device List Update</b>	Създава или обновява "HDMI Device List". Можете да свържете към 1 гнездо до 14 съвместими устройства, съвместими с функцията Control for HDMI, и до 4 устройства. Уверете се, че сте обновили "HDMI Device List", когато промените връзките и настройките. Изберете ги ръчно едно по едно, докато получите правилна картина в рамките на няколко секунди.
<b>HDMI Device List</b>	Извежда свързаното HDMI-съвместимо устройство.



## Настройка на монитора

<b>Power Saving</b> (Запазване на енергия)	Намалява консумацията на електроенергия, като регулира настройката за задно осветяване. Тази настройка увеличава също нивото на черните тонове. Изберете от "Off", "Low", "High" и "Picture Off".	
<b>Light Sensor</b> (Светлинен сензор)	<b>On</b>	Автоматично регулира настройките за изображението спрямо осветеността на стаята.
	<b>Off</b>	Изключва функцията "Light Sensor"
	 <ul style="list-style-type: none"> <li>Уверете се, че не сте поставили нищо над сензора, тъй като е възможно нормалната работа на функцията да се затрудни. За повече информация относно сензора вижте стр. 22.</li> <li>В зависимост "Picture Mode" и "Power Saving" настройки, ефектът на "Light Sensor" може да варира.</li> </ul>	
<b>Product Information</b> (Информация за продукта)	Извежда системната информация за вашия телевизор.	
<b>Remote Control Set-up</b> (Настройка на устройството за дистанционно управление)	Регистрира устройството за дистанционно управление към устройството; в противен случай то не може да бъде използвано с това устройство. Извежда се екран с инструкции, ако регистрирате или изтриете устройството за дистанционно управление. Следвайте инструкциите за регистрация или изтриване.	
	 <ul style="list-style-type: none"> <li>Устройството за дистанционно управление може да бъде регистрирано само към едно устройство.</li> </ul>	
<b>Wireless Channel Set-Up</b> (Настройка на безжичен канал)	<b>Wireless Channel Selection</b>	Избира безжичен канал от "Auto", "36ch", "40ch", "44ch" или "48ch". Ако безжичният канал не е сигурен, изберете "Auto", за да търсите подходящ канал.
	<b>Wireless Information</b>	Извежда информация за настоящия безжичен канал.
<b>Language</b> (Език)	Тази опция ви позволява да избирате език, на който да бъдат извеждани менюта.	
<b>Logo illumination</b> (Осветяване на логото)	Осветява и изключва логото на Sony от предната страна на телевизора.	













## Настройки на компютъра

<b>Screen Format</b> (Формат на екрана)	Избира режим на екрана за извеждане на сигнала от вашия компютър.	
	<b>Normal</b>	Извежда изображението в оригиналния му размер.
	<b>Full1</b>	Увеличава изображението, за да запълни вертикално дисплея, като запазва съотношението на изображението.
	<b>Full2</b>	Увеличава изображението, за да запълни дисплея.
<b>Reset</b> (Нулиране)	Връща PC настройките на екрана в положенията им по подразбиране.	
<b>Horizontal Shift</b> (Хоризонтално преместване)	Регулира хоризонталното положение на изображението.	
<b>Vertical Shift</b> (Вертикално преместване)	Регулира вертикалното положение на изображението.	

# Допълнителна информация

## Спецификации

### Медия приемник

Име на модела		МВТ-W1
<b>Система</b>		
Телевизионна система	Аналогова: В зависимост от държавата/региона: В/G/H, D/K, L, I Цифрова: DVB-T/DVB-C	
Цветова система/видео система	Аналогова: PAL, SECAM, NTSC 3.58, 4.43 (само Video In) Цифрова: MPEG-2 MP@ML/HL, H.264/MPEG-4 AVC HP@L4.0, MP@L3.0	
Покритие на каналите	Аналогово: VHF: E2-E12/UHF: E21-E69/CATV: S1-S20/HYPER: S21-S41 D/K: R1-R12, R21-R69/L: F2-F10, B-Q, F21-F69/I: UHF B21- B69 Цифрово: VHF/UHF	
<b>Входни/Изходни жакове</b>		
Антена	75 ома външен терминал за VHF/UHF	
 AV 1	21-пинов scart конектор (CENELEC стандарт) включително аудио/видео вход, RGB вход, TV аудио/видео изход.	
 AV 2	Видео вход (фоно жак)	
 AV 2	Аудио вход (фоно жакове)	
	DIGITAL AUDIO OUT (OPTICAL) (цифров оптичен жак)	
 COMPONENT IN	Поддържани формати: 1080p, 1080i, 720p, 576p, 576i, 480p, 480i Y: 1 Vp-p, 75 ома, 0,3 V негативна синхронизация PB/CB: 0.7 Vp-p, 75 ома PR/CR: 0.7 Vp-p, 75 ома	
 COMPONENT IN	Аудио вход (фоно жакове) 500 mVrms	
HDMI IN 1, 2, 3	Видео: 1080p, 1080i, 720p, 576p, 576i, 480p, 480i Аудио: Двуканален, линеен PCM 32, 44.1 и 48 kHz, 16, 20 и 24 бита PC вход (вжжте стр. 49)	
PC IN 	PC вход (15 D-sub) G: 0.7 Vp-p, 75 ома, без синхронизация на зелено B: 0.7 Vp-p, 75 ома, без синхронизация на зелено R: 0.7 Vp-p, 75 ома, без синхронизация на зелено HD: 1.5 Vp-p VD: 1.5 Vp-p  PC аудио вход (минижек)	
	CAM (Conditional Access Module) гнездо	
	Жак слушалки	
	USB порт	
<b>Захранване и други</b>		
Изисквания на захранването	220-240 V AC, 50 Hz	
Консумация на захранване	20 W	
Консумация на захранване в режим готовност*	3.5 W или по-малко (19W, когато сте включили Quick Start)	
Размери (прибл.)	за вертикално поставяне с поставка	13.1 x 30.2 x 28.6 cm
	за хоризонтално поставяне	28.0 x 7.2 x 28.6 cm
Тегло (прибл.)	за вертикално поставяне с поставка	2.5 kg
	за хоризонтално поставяне	2.4 kg

## Монитор

<b>Име на модела</b>		<b>LDM-Z401</b>
<b>Система</b>		
Система на панела		LCD (Течно-кристален дисплей) панел
Изход за звука	със SS-TBL700	5 W + 5 W + 10 W (ууфър)
	със SS-WAL700	10W + 10W
<b>Входни/Изходни жакове</b>		
MONITOR HDMI IN		Видео: 1080/24p, 1080p, 1080i, 720p, 576p, 576i, 480p, 480i Аудио: Двуканален линейен РСМ 32, 44.1 и 48 kHz, 16, 20 и 24 бита РС вход (вижте стр. 49)
<b>Захранване и групи</b>		
Изисквания на захранването		220-240 V AC, 50 Hz
Размер на екрана (измерено в диагонал)		40 инча (прибл. 101.6 cm)
Резолуция на дисплея		1,920 точки (хоризонтална) x 1,080 линии (вертикална)
Консумация на захранване	в режим "Home"/"Standard"	175 W
	в режим "Sport"/"Vivid"	195 W
Консумация на захранване в режим на готовност		0.45 W или по-малко (19 W, когато Quick Start е в положение ON)
Размери (прибл.) (ц/в/г)	с поставка	98.6 x 69.1 x 41.5 cm
	без поставка	98.6 x 59.9x 2.8 cm
Тегло(прибл.)	с поставка	16.0 kg
	без поставка	12.2 kg
Приложени аксесоари		Вижте "1: Проверка на устройството и приложените аксесоари" на стр. 4.
Допълнителни аксесоари		Система с високоговорители SU-TBL700, Система с високоговорители SU-WAL700, скоба за стена SU-WL700
* Посочената консумация се отнася за случаите, в които устройството е в режим на готовност и след като телевизорът е приключил с вътрешните процеси.		
<b>Безжична система</b>		
Система на предаване		OFDM
Честота		5.15 до 5.25 GHz
Разстояние на предаване		30 cm до 20 m (в зависимост от инсталацията/употребата)



Таблица за PC входния сигнал за  PC вход

Резолюция			Хоризонтална честота (kHz)	Вертикална честота (Hz)	Стандарт
Сигнали	Хоризонтала (пиксели)	× Вертикала (линии)			
VGA	<b>640</b>	× <b>480</b>	<b>31.5</b>	<b>60</b>	<b>VGA</b>
	640	× 480	37.5	75	VESA
	720	× 400	31.5	70	VGA-T
SVGA	<b>800</b>	× <b>600</b>	<b>37.9</b>	<b>60</b>	<b>VESA Ръководство</b>
	800	× 600	46.9	75	VESA
XGA	<b>1024</b>	× <b>768</b>	<b>48.4</b>	<b>60</b>	<b>VESA Ръководство</b>
	1024	× 768	56.5	70	VESA
	1024	× 768	60.0	75	VESA
WXGA	<b>1280</b>	× <b>768</b>	<b>47.4</b>	<b>60</b>	<b>VESA</b>
	<b>1280</b>	× <b>768</b>	<b>47.8</b>	<b>60</b>	<b>VESA</b>
	1280	× 768	60.3	75	
	<b>1360</b>	× <b>768</b>	<b>47.7</b>	<b>60</b>	<b>VESA</b>
SXGA	<b>1280</b>	× <b>1024</b>	<b>64.0</b>	<b>60</b>	<b>VESA</b>

- PC входът на това устройство не поддържа Sync on Green или Composite Sync.
- PC входът на това устройство не поддържа свързващи сигнали.
- PC входът на това устройство поддържа сигнали с вертикална честота от 60 Hz в горната таблица. За грешки сигнали ще видите съобщението “No Signal” (няма сигнал).

Таблица за PC входния сигнал за HDMI 1, 2, 3 вход

Резолюция			Хоризонтална честота (kHz)	Вертикална честота (Hz)	Стандарт
Сигнали	Хоризонтала (пиксели)	× Вертикала (линии)			
VGA	640	× 480	31.5	60	VGA
SVGA	800	× 600	37.9	60	VESA Ръководство
XGA	1024	× 768	48.4	60	VESA Ръководство
WXGA	1280	× 768	47.4	60	VESA
WXGA	1280	× 768	47.8	60	VESA
SXGA	1280	× 1024	64.0	60	VESA

## Отстраняване на проблеми

Проверете дали индикаторът  (готовност) мига в червено.

### Когато индикаторът мига

Функцията за автодиагностика е включена.

**1** Измерете колко са премигванията на индикатора  (готовност) на всеки две секунди.











Например, индикаторът мига 3 пъти, след това има 2 секунди пауза и пак мига 3 пъти и т.н.





**2** Натиснете бутона  на устройството, за да изключите устройството, изключете захранващия кабел и информирайте вашия доставчик или сервиз на Sony за премигванията на индикатора (брой и интервал).

### Когато индикаторът не мига

**1** Проверете опциите в таблицата по-долу.

**2** Ако проблемът продължава, проверете телевизора в квалифициран сервиз.

Състояние	Обяснение/ Решение
<b>Картина</b>	
Не се извежда картина (екранът е тъмен) и няма звук	<ul style="list-style-type: none"> <li>Проверете връзките на антената/кабела.</li> <li>Свържете устройството към мрежата от 220 V и натиснете  на устройството.</li> <li>Ако индикаторът  (готовност) свети в червено, натиснете TV .</li> </ul>
Не се извежда картина или информационно меню от свързаното към scart конектора оборудване	<ul style="list-style-type: none"> <li>Натиснете бутона  () докато на екрана се изведе списъкът с оборудване, след това изберете желаното оборудване.</li> <li>Проверете връзките между допълнителното оборудване и устройството.</li> </ul>
Получава се раздвояване на изображението или изображенията оставят следа (само в аналогов режим)	<ul style="list-style-type: none"> <li>Проверете връзките на антената/кабела.</li> <li>Проверете посоката и местоположението на антената.</li> </ul>
На екрана се появяват "снежинки" (само в аналогов режим)	<ul style="list-style-type: none"> <li>Проверете дали антената не е счупена или презгната.</li> <li>Проверете дали не е изтекъл срокът на годност на антената (3-5 години при нормална употреба, 1-2 години близо до морския бряг).</li> </ul>
Появяват се смущения в картината, когато гледате телевизионни канали (само в аналогов режим)	<ul style="list-style-type: none"> <li>Регулирайте "AFT" (Автоматична фина настройка), за да получите по-добро приемане на картината (стр. 37).</li> </ul>
На екрана се появяват малки черни ц/или ярки петънца.	<ul style="list-style-type: none"> <li>Изображението на дисплея е съставено от пиксели. Малките черни ц/или ярки петънца на екрана не означават неизправност.</li> </ul>
Цветните програми нямат цветове	<ul style="list-style-type: none"> <li>Изберете "Reset" (стр. 42).</li> </ul>
Не се появяват цветове или цветовете са неестествени, когато гледате сигнал от жаковете  /  COMPONENT IN	<ul style="list-style-type: none"> <li>Проверете връзките на жаковете /  COMPONENT IN и се уверете, че жаковете са зряво поставени в съответните им гнезда.</li> </ul>
Картината замръзва или съдържа смущения	<ul style="list-style-type: none"> <li>Проверете нивото на сигнала (стр. 40). Ако сигналната лента е червена (няма сигнал) или кехлибарена (слаб сигнал), проверете връзката на антената/кабела.</li> <li>Изключете свързаното USB устройство. Възможно е устройството да е повредено или да не се поддържа от телевизора.</li> <li>За да се запознаете с обновена информация относно съвместимостта на USB устройствата, проверете интернет страницата по-долу: <a href="http://support.sony-europe.com/TV/compatibility/">http://support.sony-europe.com/TV/compatibility/</a></li> </ul>
<b>Звук</b>	
Картината е добра, но няма звук	<ul style="list-style-type: none"> <li>Натиснете  +/- или  (заглушаване).</li> <li>Уверете се, че опцията "Speaker" е зададена в положение "TV Speaker" (стр. 35).</li> <li>Когато използвате HDMI вход със Super Audio CD или DVD-Audio, възможно е DIGITAL AUDIO OUT (OPTICAL) да не произведе аудио сигнали.</li> </ul>
<b>Канали</b>	
Желаните канали не могат да бъдат избрани	<ul style="list-style-type: none"> <li>Превключете между цифров и аналогов режим и изберете желания цифров/аналогов канал.</li> </ul>

Състояние	Обяснение/ Решение
Някои канали са празни	<ul style="list-style-type: none"> <li>• Това са кодирани/платени канали. Включете се в услугата за платена телевизия.</li> <li>• Каналът се използва само за данни (без картина и звук).</li> <li>• Свържете се с телевизионната станция, за да получите подробности относно предаването на сигнала.</li> </ul>
Не се извежда цифров канал	<ul style="list-style-type: none"> <li>• Свържете се с местния кабелен оператор, за да разберете дали във вашата област има цифрови предавания.</li> <li>• Обновете антената си.</li> </ul>
<b>Безжична връзка</b>	
Има забавяне в извеждането на картината	<ul style="list-style-type: none"> <li>• Безжичната връзка изисква време за да бъде осъществена, след като включите захранването. За да изведете картина, са необходими около 20 секунди. Изборът на "Quick Start" може да съкрати времето за изчакване (стр. 33).</li> </ul>
Не се извежда съобщение "Wireless communication in progress" (Безжичната връзка е в процес на извършване) или се извежда съобщение "Wireless communication failed" (Безжичната връзка не е осъществена)	<ul style="list-style-type: none"> <li>• Когато безжичната връзка бъде прекъсната, повторното извеждане на картината изисква около 15 секунди. Докато изображението се възстанови се извежда съобщение "Wireless communication in progress" (Безжичната връзка е в процес на извършване) се извежда на екрана.</li> <li>• Проверете местоположението на монитора и медия приемника (стр. 4).</li> <li>• Проверете дали в близост не работи друго безжичното оборудване, което използва същата радио честота като това устройство, или дали нещо, поставено в близост, не смущава безжичната връзка на това устройство. В този случай, преместете оборудването по-далеч от устройството или изключете захранването му.</li> </ul>
Картината или звукът съдържат смущения или прекъсват	<ul style="list-style-type: none"> <li>• Проверете местоположението на монитора и медия приемника (стр. 4).</li> <li>• Възможно е картината да съдържа смущения, ако някой мине между медия приемника и монитора.</li> <li>• Проверете дали в близост не работи друго безжичното оборудване, което използва същата радио честота като това устройство, или проверете дали нещо, поставено в близост, не смущава безжичната връзка на това устройство. В този случай, преместете оборудването по-далеч от устройството или изключете захранването му.</li> </ul>
<b>Общи</b>	
В картината или звука има смущения	<ul style="list-style-type: none"> <li>• Пазете телевизора от източници, които могат да причинят електрични смущения, като например автомобили, мотоциклети или сешоари.</li> <li>• Когато инсталирате допълнително оборудване, оставете малко разстояние между допълнителното оборудване и телевизора.</li> <li>• Проверете връзката на антената.</li> <li>• Пазете антената далеч от други свързващи кабели.</li> </ul>
Устройството се изключва автоматично (преминава в режим на готовност)	<ul style="list-style-type: none"> <li>• Проверете дали таймерът за автоматично изключване е активиран или потвърдете настройката "Duration" от "On Timer Settings" (стр. 33).</li> <li>• Ако устройството не приема сигнал или не извършвате никаква операция в TV режим за около 10 минути, телевизорът автоматично преминава в режим на готовност.</li> </ul>
Устройството автоматично се включва	<ul style="list-style-type: none"> <li>• Проверете дали "On Timer" е включен (стр. 33).</li> </ul>
Някои входни източници не могат да бъдат избирани	<ul style="list-style-type: none"> <li>• Изберете "AV Preset" и отменете функцията "Skip" на входния източник (стр. 35).</li> </ul>
Устройството за дистанционно управление не работи	<ul style="list-style-type: none"> <li>• Сменете батериите.</li> <li>• Регистрирайте устройството за дистанционно управление чрез ////+ бутони от предната страна на медия рисувър (стр. 46).</li> </ul>
Не можете да прибавите канал към списъка с любими програми (Favourites).	<ul style="list-style-type: none"> <li>• Можете да запазвате максимум 999 канала в списъка с любими канали (Favourites).</li> </ul>
HDMI оборудването не се извежда в "HDMI Device List"	<ul style="list-style-type: none"> <li>• Уверете се, че свързаното устройство е HDMI съвместимо.</li> </ul>
Не всички канали се настройват	<ul style="list-style-type: none"> <li>• За да се запознаете с информацията относно кабелните доставчици, проверете интернет страницата за поддръжка: <a href="http://support.sony-europe.com/TV/DVBC/">http://support.sony-europe.com/TV/DVBC/</a></li> </ul>
Не можете да изберете "Off" в "Control for HDMI"	<ul style="list-style-type: none"> <li>• Ако свържете към телевизора HDMI съвместимо аудио оборудване, не можете да изберете "Off" в това меню. Ако желаете да промените аудио изхода за телевизора, изберете "TV Speaker" в менюто "Speaker" (стр. 35).</li> </ul>
На екрана се извежда съобщението "Store Display Mode: On"	<ul style="list-style-type: none"> <li>• Изберете "All Reset" в "Media Receiver Set-up" менюто (стр. 36).</li> </ul>

<http://www.sony.net/>

Sony Corporation Printed in Czech Republic (EU)

BG



**Изхвърляне на стари електрически и електронни уреди  
(Приложимо за страните от Европейския съюз и други европейски страни,  
използващи система за разделно събиране на отпадъци)**

Този символ на устройството или на неговата опаковка показва, че този продукт не трябва да се третира като домашен отпадък. Вместо това, той трябва да бъде предаден в съответните пунктове за рециклиране на електрически и електронни уреди. Изхвърляйки този продукт на правилното място, вие предотвратявате потенциални негативни последици за околната среда и човешкото здраве, които могат да се случат при неправилното изхвърляне на продукта. Рециклирането на материалите ще помогне за запазването на естествените ресурси. За по-подробна информация относно рециклирането на този продукт, моля, свържете се с местния градски офис, службата за изхвърляне на отпадъци или с магазина, от който сте закупили продукта.

Производителят на този продукт е Sony Corporation, 1-7-1 Konan Minato-ku Tokyo, 108-0075 Japan. Упълномощеният представител за ЕМС (електромагнитна съвместимост) и техническа безопасност на продукта е Sony Deutschland GmbH, Hedelfinger Strasse 61, 70327 Stuttgart, Germany. За въпроси, свързани със сервиза и гаранцията, моля обърнете се към адресите в съответните сервизни или гаранционни документи.

Допълнителна информация за този продукт и отговори на често задавани въпроси можете да намерите на нашия уебсайт за клиентска поддръжка.

<http://www.sony.bg>