

SONY®

4-149-235-11 (1)

α

Priprema fotoaparata

Prije uporabe

Snimanje

Uporaba funkcija
snimanja

Uporaba funkcija
reprodukcije

Promjena podešenja

Prikaz snimaka na
računalu

Ispis fotografija

α500 α550

Digitalni Single Lens Reflex fotoaparat

Upute za uporabu

DSLR-A500/A550



InfoLITHIUM™



SERIES



MEMORY STICK™

HDMI



© 2009 Sony Corporation

Korisniku

Broj modela i serijski broj se nalaze na donjoj strani fotoaparata.
Zapišite serijski broj na donju crtu.
Navedite ove brojeve pri svakom pozivanju ovlaštenog servisa ili zastupnika.
Broj modela DSLR-A500/A550
Serijski broj _____

UPOZORENJE

Kako biste smanjili opasnost od požara ili električkog udara, ne izlažite uređaj utjecaju kiše ili vlage.

VAŽNE SIGURNOSNE NAPOMENE SAČUVAJTE OVE UPUTE.

OPASNOST - KAKO BISTE SMANJILI OPASNOST OD POŽARA ILI ELEKTRIČNOG UDARA, PAŽLJIVO SE PRIDRŽAVAJTE OVIH UPUTA.

Ako utikač svojim oblikom ne odgovara utičnici, upotrijebite adapter koji odgovara vrsti zidne utičnice.

Oprez

Baterija

Ako se baterijom pogrešno rukuje, može eksplodirati, uzrokovati požar ili kemijske opekline. Pridržavajte se sljedećih mjera opreza.

- Nemojte rastavlјati bateriju.
- Nemojte gnječiti niti izlagati bateriju udarcima i silama kao što je udaranjem čekića ili stajanje na nju.
- Nemojte kratko spajati niti dozvoliti kontakt baterije s metalnim predmetima.
- Nemojte izlagati povišenoj temperaturi iznad 60 °C, kao što je pod utjecajem izravnog sunca ili u vozilu parkiranom na suncu.
- Nemojte spalјivati ili bacati u vatru.
- Nemojte rukovati oštećenim litij-ionskim baterijama ili ako su procurile.
- Obavezno punitе bateriju pomoću originalnog Sony punjača ili uređaja koji služi za punjenje baterija.

- Držite bateriju izvan dosega male djece.
- Bateriju držite suhom.
- Zamijenite bateriju samo istovjetnom ili zamjenskom koju preporučuje Sony.
- Dotrajalu bateriju odmah zbrinite u skladu s uputama.

Punjač baterije

Čak i ako indikator CHARGE ne svijetli, punjač baterije nije odspojen iz napajanja sve dok je utikač priključen u zidnu utičnicu. Ako se tijekom uporabe punjača pojave problemi, odmah isključite napajanje tako da odspojite utikač iz utičnice.

Napomena za korisnike u Republici Hrvatskoj

Izjava o sukladnosti

Proizvođač ovog proizvoda je Sony Corporation, 1-7-1 Konan Minato-ku, Tokyo 108-0075, Japan.

Sony, odnosno njegov ovlaštenu zastupnik Sony Overseas S.A. Predstavništvo u Republici Hrvatskoj izjavljuje da je ovaj proizvod usklađen s bitnim zahtjevima tehničkih propisa koji su za ovaj proizvod utvrđeni.

Izjave o sukladnosti dostupne su na internet stranici www.sukladnost-sony.com.hr

Za korisnike u Europi

Napomena za države u kojima se primjenjuju EU smjernice

Proizvođač ovog uređaja je Sony Corporation, 1-7-1 Konan Minato-ku Tokyo, 108-0075 Japan. Ovlašteni zastupnik za elektromagnetsku kompatibilnost i sigurnost uređaja je Sony Deutschland GmbH, Hedelfinger Strasse 61, 70327 Stuttgart, Njemačka. Za informacije o servisu i jamstvenim uvjetima, obratite se na adrese navedene u zasebnim jamstvenim ili servisnim dokumentima.

Ovaj proizvod je ispitani i potvrđena je usklađenost sa smjernicom EMC za uporabu spojnih kabela kraćih od 3 m.

Pažnja

Elektromagnetsko polje na određenim frekvencijama može utjecati na sliku i zvuk ovog digitalnog fotoaparata.

Napomena

Ako statički elektricitet ili elektromagnetiizam prouzroči prekid prijenosa podataka, ponovo pokrenite aplikaciju ili odspojite i ponovo spojite komunikacijski kabel (USB, i sl.).

Zbrinjavanje starih električnih i elektroničkih uređaja (primjenjuje se u Europskoj uniji i ostalim europskim zemljama sa sustavima odvojenog prikupljanja otpada)



Ova oznaka na proizvodu ili na ambalaži označava da se ovaj proizvod ne smije zbrinjavati kao kućni otpad. On treba biti zbrinut na za tu namjenu predviđenom mjestu za reciklažu električne ili elektroničke opreme. Pravilnim zbrinjavanjem starog proizvoda čuvate okoliš i brinete za zdravlje svojih bližnjih. Nepravilnim odlaganjem proizvoda ugrožava se okoliš i zdravlje ljudi. Reciklažom materijala pomažete u očuvanju prirodnih izvora. Za detaljne informacije o reciklaži ovog proizvoda, molimo kontaktirajte vašu lokalnu upravu, odlagalište otpada ili trgovinu gdje ste kupili proizvod.

Zbrinjavanje starih baterija (primjenjuje se u Europskoj uniji i ostalim europskim zemljama sa sustavima odvojenog prikupljanja otpada)



Ova oznaka na bateriji ili na ambalaži označava da se isporučena baterija ne smije zbrinjavati kao kućni otpad.

Na nekim baterijama ovaj se simbol može koristiti u kombinaciji s kemijskim simbolom. Kemijski simboli za živu (Hg) ili olovo (Pb) se koriste ako baterija sadrži više od 0,0005% žive ili 0,004% olova.

Pravilnim zbrinjavanjem starih baterija čuvate okoliš i brinete za zdravlje svojih bližnjih. Nepravilnim odlaganjem proizvoda ugrožava se okoliš i zdravlje ljudi. Reciklažom materijala pomažete u očuvanju prirodnih izvora.

U slučaju da neki proizvod iz sigurnosnih razloga ili zbog performansi ili ispravnosti zahtijeva stalnu vezu s ugrađenom baterijom, njezinu zamjenu valja povjeriti isključivo ovlaštenom servisu.

Kako bi se zajamčilo pravilno rukovanje baterijom, na kraju njezina radnog vijeka je odnesite na odlagalište za recikliranje električne i elektronske opreme.

Za sve ostale baterije molimo da pogledate poglavlje o tome kako sigurno izvaditi bateriju iz uređaja. Odnosite je na odlagalište za recikliranje dotrajalih baterija.

Za detaljne informacije o reciklaži ovog uređaja ili baterije, molimo kontaktirajte vašu lokalnu upravu, odlagalište otpada ili trgovinu u kojoj ste kupili proizvod.

Napomene o uporabi fotoaparata

Snimanje

- Ovaj fotoaparat ima dva načina snimanja: Live view pomoću LCD zaslona i snimanje pomoću tražila (OVF).
- Moguće je odstupanje slike snimljene u Live view modu i one preko LCD zaslona. Odstupanja su moguća kod ekspozicije, ravnoteže bjeline, D-range optimizier, ovisno o načinu mjerenja i podešenju ekspozicije.
- Kod Live View načina snimanja, snimljena slika može se razlikovati od slike koju vidite na LCD zaslonu.

Izjava

Sony ne preuzima odgovornost i nije dužan kompenzirati gubitak nesnimljenog materijala zbog nemogućnosti snimanja ili reprodukcije uslijed kvara fotoaparata ili medija za snimanje, ili zbog nekog drugog razloga.

Sigurnosna kopija

Obavezno napravite sigurnosne kopije podataka kako ih ne biste nepovratno izbrisali.

Napomene o LCD zaslonu i objektivu

- LCD zaslon je proizveden visoko preciznom tehnologijom tako da preko 99,99% piksela radi ispravno. Ipak, mogu se trajno pojaviti sitne crne i/ili svijetle točkice u boji (bijele, crvene, plave ili zelene). To je normalno u procesu proizvodnje i ni na koji način ne utječe na snimljeni materijal. Za smanjenje navedenih pojava kod Live view snimanja, možete aktivirati funkciju "Pixel mapping" (str. 163).

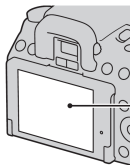

Crne, bijele, crvene, plave i zelene točke

- Nemojte pridržavati fotoaparat za LCD zaslon.
- Ne izlažite fotoaparat izravnom sunčevom svjetlu. Ako se sunčevo svjetlo fokusira na predmet u blizini, može uzrokovati požar. Ako aparat trebate staviti na mjesto izloženo sunčevu svjetlu, pričvrstite pokrov objektiva.
- Pri niskim temperaturama na zaslonu se mogu pojaviti zaostale slike, no to je uobičajeno u takvim uvjetima. Kad uključite aparat na hladnom mjestu, LCD zaslon se može privremeno zatamniti. Kad se aparat zagrije, monitor će raditi normalno.
- Nemojte jako pritiskati LCD zaslon jer to može prouzročiti promjene boje i kvarove.

O autorskim pravima

TV programi, filmovi, videovrpce i drugi materijali mogu biti zaštićeni autorskim pravima. Neovlašteno snimanje takvih materijala može biti u suprotnosti zakonima o autorskim pravima.

Slike iz priručnika

Slike prikazane u ovim uputama su navedene kao primjeri te nisu stvarne fotografije snimljene ovim aparatom.

Napomena o tehničkim podacima navedenim u ovim uputama

Podaci o učinku i tehnički podaci definirani su u sljedećim uvjetima, osim ako nije drugačije navedeno u uputama za uporabu: na običnoj sobnoj temperaturi od 25 °C i uz uporabu potpuno napunjene baterije.

Sadržaj

	Napomene o uporabi fotoaparata	7
Priprema fotoaparata	Provjera isporučenog pribora	12
	Priprema baterije	13
	Postavljanje objektiva	20
	Umetanje memorijske kartice.....	22
	Priprema fotoaparata	25
	Uporaba isporučenog pribora	27
	Provjera broja mogućih snimaka	29
	Čišćenje	32
Prije uporabe	Opis dijelova i indikatora na zaslonu	35
	Prednja strana	35
	Stražnja strana	36
	Gornja strana	38
	Bočne strane/donja strana.....	39
	Promjena prikaza informacija o snimanju (DISP).....	40
	LCD zaslon.....	41
	Odabir funkcije/podešenja.....	43
	Odabir funkcije tipkom Fn (funkcija).....	44
	Funkcije odabrane tipkom Fn (funkcija)	45
	Funkcije odabrane tipkom MENU	45
Snimanje	Snimanje bez potresanja fotoaparata	47
	Pravilan položaj	47
	Uporaba funkcije SteadyShot	48
	Uporaba stativa	49
	AUTO /☺ Snimanje s automatskim podešenjem	50
	Primjena funkcije Face Detection.....	52
	Snimanje s prikladnim podešenjem za objekt (Scene Selection).....	54
	👤 Portretne fotografije.....	55
	🏞️ Fotografiranje krajolika	56
	👤 Fotografiranje malih objekata.....	57
	🚗 Fotografiranje objekata koji se kreću.....	58
	📷 Fotografiranje u suton.....	59
	🌃 Noćno fotografiranje.....	60

	Snimanje slike na željeni način (mod ekspozicije).....	61
	P Automatsko programirano snimanje	62
	A Snimanje uz kontrolu zamućenja pozadine (Prioritet otvora blende).....	63
	S Snimanje pokretnog objekta na razne načine (prioritet brzine zatvarača).....	65
	M Snimanje s ručno podešenom ekspozicijom (ručna ekspozicija).....	67
	M Snimanje tragova svjetla s dugom ekspozicijom (BULB).....	69
	Snimanje pomoću tražila (OVF)	71
	Aktiviranje tražila.....	71
	Podešavanje oštine tražila (dioptrijsko podešavanje)	72
	Promjena načina prikaza informacija o snimanju (DISP).....	73
	LCD zaslon (grafički prikaz).....	74
	LCD zaslon (standardni prikaz).....	76
	Tražilo	78
Uporaba funkcija snimanja	Odabir načina izoštravanja	79
	Uporaba automatskog izoštravanja.....	79
	Snimanje sa željenom kompozicijom (blokada izoštravanja).....	81
	Odabir načina izoštravanja prema kretanju objekta (automatsko izoštravanje).....	82
	Odabir područja izoštravanja (područje automatskog izoštravanja)	83
	Ručno izoštravanje (Manual focus).....	84
	Provjera izoštrenosti uvećanjem slike (ručna provjera izoštrenosti)	85
	Zumiranje	87
	Uporaba bljeskalice.....	88
	Izvođenje snimanja s bežičnom bljeskalicom.....	91
	Podešavanje svjetline slike (ekspozicija, kompenzacija bljeskalice, mjerenje svjetla)	92
	Snimanje s fiksnom svjetlinom (AE Lock)	92
	Uporaba kompenzacije svjetline za cijelu sliku (kompenzacija ekspozicije)	93

Podešavanje količine svjetla bljeskalice (kompenzacija bljeskalice)	95
Podešavanje jačine bljeskalice (Flash Control)	96
Odabir načina mjerenja svjetline objekta (Metering mode).....	97
Automatska korekcija svjetline i kontrasta (D-Range).....	98
Ispravljanje svjetline slike (D-Range Optimizer)	98
Automatska korekcija s bogatom gradacijom (Auto High Dynamic Range).....	99
Obrada slike	101
Odabir željenog načina obrade slike (Creative Style).....	101
Promjena raspona reprodukcije boje (Color Space)...	102
Podešavanje ISO osjetljivosti	103
Podešavanje tonova boje (White balance).....	104
Podešavanje ravnoteže bjeline u skladu s određenim svjetlosnim izvorom (Auto/Preset white balance).....	104
Podešavanje temperature boje i efekta filtra (Color Temperature/Color filter).....	105
Registriranje tonova boje (Custom white balance)..	106
☺/☐ Odabir načina okidanja	108
Pojedinačno snimanje	108
Kontinuirano snimanje	108
Uporaba self-timera	109
Snimanje slika s pomaknutom ekspozicijom (Exposure bracket).....	110
Snimanje s pomakom ravnoteže bjeline (WB bracket)	111
Snimanje uporabom daljinskog upravljača.....	112
Snimanje nasmiješenih lica (Smile Shutter).....	113

Uporaba funkcija reprodukcije	Reprodukcija snimaka	115
	Provjera informacija o snimljenim slikama.....	120
	Zaštita slika (Protect)	122
	Brisanje snimaka (Delete)	123
	Gledanje snimaka na TV zaslonu	125
Promjena podešenja	Podešavanje veličine i kvalitete slike	128
	Podešavanje načina za snimanje na memorijsku karticu	130
	Promjena podešenja redukcije šuma	132
	Promjena funkcije tipke AEL.....	133
	Promjena ostalih podešenja.....	134
	Podešavanje LCD zaslona	135
	Provjera verzije fotoaparata	137
Resetiranje na tvornička podešenja	138	
Prikaz snimaka na računalu	Kopiranje snimaka na računalo	140
	Uporaba softvera	147
Ispis fotografija	DPOF postavke	152
	Izravan ispis slika na pisaču koji podržava funkciju PictBridge.....	154
Ostalo	Tehnički podaci	156
	U slučaju problema	160
	Poruke upozorenja.....	169
	Mjere opreza	172

Provjera isporučenog pribora

Broj u zagradama označava količinu.

- BC-VM10 Punjač (1)/Mrežni kabel (1)



- Upute za uporabu (ovaj priručnik) (1)

- Akumulatorska baterija NP-FM500H (1)



- USB kabel (1)



- Remen za nošenje na ramenu (1)

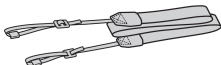

- Pokrov okulara (1)



- Pokrov kućišta (1) (pričvršćen na fotoaparatu)



- Okular (1) (pričvršćen na fotoaparatu)
- CD-ROM (aplikacijski softver za fotoaparatu) (1)

Priprema baterije

Pri prvoj uporabi fotoaparata, napunite NP-FM500H "InfoLITHIUM" bateriju (isporučena).

Punjenje baterije

"InfoLITHIUM" baterija može se puniti čak i kad nije sasvim ispražnjena. Može se također koristiti kad nije sasvim napunjena.

1 Umetnite bateriju u punjač.

Pritisnite bateriju dok ne klikne.

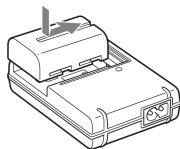

2 Spojite mrežni kabel u zidnu utičnicu.

Indikator svijetli: Punjenje je u tijeku.
Indikator ne svijetli: Normalno punjenje je dovršeno.
Jedan sat nakon isključenja indikatora:
Punjenje dokraja je dovršeno.

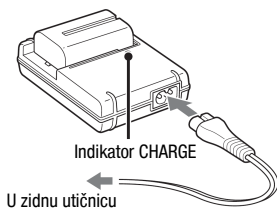

0 vremenu punjenja

- Da bi se sasvim prazna baterija (isporučena) napunila dokraja pri temperaturi od 25 °C, potrebno je određeno vrijeme.

Punjenje dokraja	Normalno punjenje
Približno 235 min	Približno 175 min

- Vrijeme punjenja razlikuje se ovisno o preostalom kapacitetu baterije ili uvjetima punjenja.

- Savjetujemo vam da bateriju puniti na sobnoj temperaturi između 10 i 30 °C. Izvan tog temperaturnog raspona se baterija možda neće moći puniti učinkovito.

Napomene

- Spojite punjač na lako dostupnu mrežnu utičnicu u blizini.
- Kad punjenje završi, odspojite mrežni kabel iz mrežne utičnice i izvadite bateriju iz punjača. Ako ostavite napunjenu bateriju u punjaču, može joj se smanjiti trajanje.
- Isporučeni punjač koristite isključivo za punjenje baterija serije "InfoLITHIUM" serije M. Ostale baterije mogu procuriti, pregrijati se ili eksplodirati u punjaču, te uzrokovati ozljede i opekotine.
- Ako indikator CHARGE ponovno trepće, to može značiti pogrešku u radu baterije ili da je umetnuta baterija koja nije podržanog tipa. Provjerite tip baterije koja se puni. Ako je baterija odgovarajuće vrste skinite je s punjača, zamijenite je novom ili drugom te provjerite radi li punjač pravilno. Ako punjač radi pravilno, možda je došlo do problema u radu baterije.
- Zaprljan punjač neće ispravno raditi. Očistite bateriju suhom tkaninom ili sl.

Uporaba ovog fotoaparata u inozemstvu — izvori napajanja

Ovaj fotoaparati i punjač, kao i mrežni adapter AC-PW10AM (nije isporučen), možete koristiti u bilo kojoj zemlji ili regiji s napajanjem između 100 V i 240 V AC, 50/60 Hz.

Napomena

- Nemojte koristiti elektronički transformator (putni pretvarač) jer može prouzročiti kvar.

Odgovarajući utikači za određene zemlje/regije u svijetu



Tip A
(američki)



Tip B
(britanski)



Tip BF
(britanski)



Tip B3
(britanski)



Tip C (CEE)



Tip SE
(CEE)



Tip O
(Oceanija)

Tu su opisane odgovarajuće vrste napona i utikača.

Ovisno o području koriste se različite vrste utikača i napona.

Oprez: Potrebno je koristiti mrežni kabel koji odgovara zahtjevima za određenu zemlju.

Europa

Zemlje/regije	Napon	Frekvencija (Hz)	Vrsta utikača
Austrija	230	50	C
Belgija	230	50	C
Češka	220	50	C
Danska	230	50	C
Finska	230	50	C
Francuska	230	50	C
Njemačka	230	50	C
Grčka	220	50	C
Mađarska	220	50	C
Island	230	50	C
Irska	230	50	C/BF
Italija	220	50	C
Luksemburg	230	50	C
Nizozemska	230	50	C
Norveška	230	50	C
Poljska	220	50	C
Portugal	230	50	C
Rumunjska	220	50	C
Rusija	220	50	C
Slovačka	220	50	C
Španjolska	127/230	50	C
Švedska	230	50	C
Švicarska	230	50	C
Velika Britanija	240	50	BF

Azija

Zemlje/regije	Napon	Frekvencija (Hz)	Vrsta utikača
Kina	220	50	A
Hong Kong	200/220	50	BF
Indija	230/240	50	C
Indonezija	127/230	50	C
Japan	100	50/60	A
Koreja (rep)	220	60	C
Malezija	240	50	BF
Filipini	220/230	60	A/C
Singapur	230	50	BF
Tajvan	110	60	A
Tajland	220	50	C/BF
Vijetnam	220	50	A/C

Oceanija

Zemlje/regije	Napon	Frekvencija (Hz)	Vrsta utikača
Australija	240	50	O
Novi Zeland	230/240	50	O

Sjeverna Amerika

Zemlje/regije	Napon	Frekvencija (Hz)	Vrsta utikača
Kanada	120	60	A
SAD	120	60	A

Središnja Amerika

Zemlje/regije	Napon	Frekvencija (Hz)	Vrsta utikača
Bahami	120/240	60	A
Kostarika	110	60	A
Kuba	110/220	60	A/C
Dominikanska Republika	110	60	A
Salvador	110	60	A
Gvatemala	120	60	A
Honduras	110	60	A
Jamajka	110	50	A
Meksiko	120/127	60	A
Nikaragva	120/240	60	A
Panama	110/220	60	A

Južna Amerika

Zemlje/regije	Napon	Frekvencija (Hz)	Vrsta utikača
Argentina	220	50	C/BF/O
Brazil	127/220	60	A/C
Čile	220	50	C
Kolumbija	120	60	A
Peru	220	60	A/C
Venezuela	120	60	A

Srednji Istok

Zemlje/regije	Napon	Frekvencija (Hz)	Vrsta utikača
Iran	220	50	C/BF
Irak	220	50	C/BF
Izrael	230	50	C
Saudijska Arabija	127/220	50	A/C/BF
Turska	220	50	C
UAE	240	50	C/BF

Afrika

Zemlje/regije	Napon	Frekvencija (Hz)	Vrsta utikača
Alžir	127/220	50	C
Kongo	220	50	C
Egipat	220	50	C
Etiopija	220	50	C
Kenija	240	50	C/BF
Nigerija	230	50	C/BF
Južna Afrika	220/230	50	C/BF
Tanzanija	230	50	C/BF
Tunis	220	50	C

Umetanje napunjene baterije

- 1 Otvorite pokrov baterije uz pomak preklopke za otvaranje pokrova.**

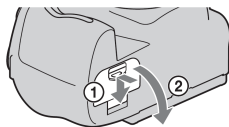

- 2 Čvrsto umetnite bateriju dokraja u pretinac uz pritisak zaporne preklopke vrhom baterije.**

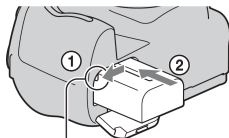

Zaporna preklopka

- 3 Zatvorite pokrov.**

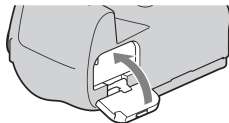

Vađenje baterije

Isključite fotoaparati i pomaknite zapornu preklopku u smjeru strelice. Pazite da vam baterija ne ispadne.

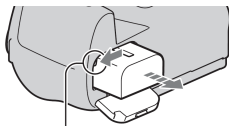

Zaporna preklopka

Uklanjanje pokrova baterije

Pokrov baterije se može ukloniti kako biste pričvrstili hvatište za vertikalno snimanje VG-B50AM (opcija). Za uklanjanje pokrova potisnite polugicu u smjeru strelice i izvucite. Za pričvršćivanje pokrova stavite ispuščenje u otvor, povucite polugicu prema dolje i zatim je pomaknite na pripadajuće mjesto.

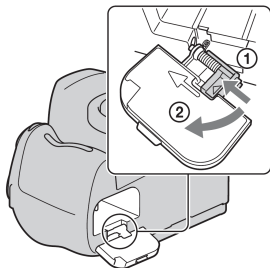

Provjera preostalog kapaciteta baterije

Podesite preklopu napajanja na ON i provjerite razinu napunjenosti na LCD zaslonu.

Razina napunjenosti baterije						"Baterija prazna" Snimanje više nije moguće.
	Visoka Niska					

Što je to "InfoLITHIUM" baterija?

"InfoLITHIUM" baterija je litij-ionska baterija koja omogućuje razmjenu informacija o uvjetima rada s fotoaparatom. Pri uporabi "InfoLITHIUM" baterija prikazuje se u postocima preostalo trajanje baterije prema uporabi fotoaparata.

Napomene

- Prikazana razina možda neće biti točna u određenim okolnostima.
- Nemojte izlagati bateriju vodi. Baterija nije vodonepropusna.
- Ne ostavljajte bateriju na vrlo vrućim mjestima, primjerice u vozilu ili pod izravnim sunčevim svjetlom.

Raspoložive baterije

Koristite samo NP-FM500H bateriju. Ne mogu se koristiti NP-FM55H, NP-FM50 i NP-FM30.

Učinkovita uporaba baterije

- Učinkovitost baterije se smanjuje na nižim temperaturama. Zato je na hladnim mjestima vijek trajanja akumulatorske baterije kraći. Za dužu uporabu akumulatorske baterije savjetujemo da je stavite u džep blizu tijela kako biste je zagrijali i stavite je u fotoaparata neposredno prije snimanja.
- Česta uporaba bljeskalice, kontinuiranog snimanja ili učestalo isključivanje/ uključivanje uzrokuje brže trošenje baterije.
- Vrijeme snimanja raspoloživo u Live View modu je kraće od nego kod uporabe tražila. Ako primijetite da se baterija prebrzo troši, prijedite na snimanje preko tražila. Na taj način će baterija trajati dulje.

Vijek trajanja baterije

- Vijek trajanja baterije je ograničen. Što je više koristite, njezino trajanje se pomalo skraćuje. Kad se trajanje baterije znatno skрати, vjerojatno je istekao njen životni vijek. Tada kupite novu akumulatorsku bateriju.
- Vijek trajanja baterije ovisi o načinu pohranjivanja, uvjetima rada i okolišu.

Čuvanje akumulatorske baterije

Ako duže vrijeme nećete koristiti akumulatorsku bateriju, jednom godišnje je napunite dokraja i zatim je sasvim ispraznite i spremite na suho i hladno mjesto kako biste očuvali njeno normalno funkcioniranje.

Postavljanje objektiva

1 Skinite pokrov kućišta s fotoaparata i zaštitni pokrov s objektiva.

- Kod zamjene objektiva budite brzi i ne mijenjajte objektiv na zaprašenim mjestima kako prašina i zaprljanja ne bi ušli u fotoaparat.

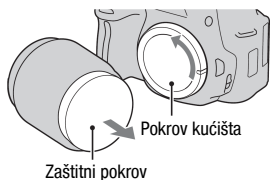

2 Pričvrstite objektiv tako da poravnate narančaste oznake na objektivu i aparatu.

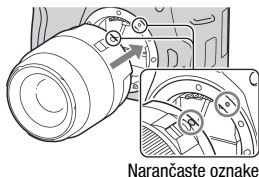

3 Zakrenite objektiv udesno dok se ne uglati u odgovarajući položaj.

- Objektiv postavite ravno.

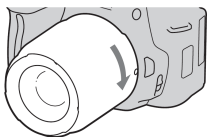

Napomene

- Kod pričvršćivanja objektiva nemojte pritiskati tipku za otpuštanje objektiva.
- Ne primjenjujte silu kod pričvršćivanja objektiva.

Skidanje objektiva

1 Pritisnite dokraja tipku za otpuštanje objektiva i zakrenite objektiv ulijevo dok se ne zaustavi.

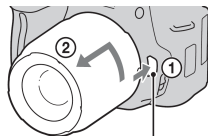

Tipka za otpuštanje objektiva

2 Nakon skidanja objektiva, vratite pokrov na njega i pričvrstite pokrov kućišta na fotoaparat.

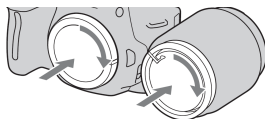

- Prije pričvršćenja pokrova, uklonite prašinu s njih.
- S objektivom DT 18 – 55 mm F3.5 – 5.6 SAM ne isporučuje se stražnji zaštitni pokrov. Nabavite taj pokrov ALC-R55 koji trebate namjestiti pri spremanju objektiva.

Napomena o zamjeni objektiva

Ako pri zamjeni objektiva u aparat uđe prašina ili čestice prljavštine te dospiju na površinu senzora slike (dio koji je zamjena za film), mogu se ovisno o uvjetima snimanja pojaviti na slici.

Aparat je opremljen *anti-dust* funkcijom kako bi se spriječilo padanje prašine na senzor slike. Međutim, kod pričvršćivanja/vađenja objektiva obratite pozornost na sljedeće:

Ako na senzor slike dospije prašina ili čestice prljavštine

Očistite senzor slike pomoću funkcije [Cleaning mode] u izborniku  Setup (str. 33).

Umetanje memorijske kartice

Možete koristiti samo "Memory Stick PRO Duo", "Memory Stick PRO-HG Duo", SD memorijske kartice i SDHC memorijske kartice. Ne može se upotrebljavati MultiMediaCard.

U ovim uputama, "Memory Stick PRO Duo" i "Memory Stick PRO-HG Duo" nazivaju se "Memory Stick PRO Duo" kartica, a SD memorijska kartica i SDHC memorijska kartica nazivaju se "SD memorijska kartica".

1 Otvorite pokrov memorijske kartice.

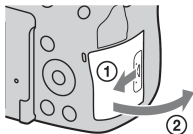

2 Umetnite "Memory Stick PRO Duo" karticu ili SD memorijsku karticu.

- Umetnite memorijsku karticu kao što je prikazano dok ne klikne.

Lice kartice (SD memorijska kartica)

Strana s kontaktima

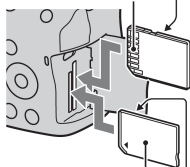

Lice kartice ("Memory Stick PRO Duo")

Strana s kontaktima

3 Odaberite vrstu memorijske kartice koju želite upotrebljavati pomoću preklopke memorijske kartice.

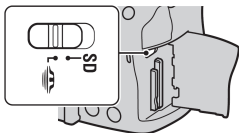

4 Zatvorite pokrov memorijske kartice.

Vađenje memorijske kartice

Provjerite da indikator pristupa ne svijetli, zatim otvorite pokrov memorijske kartice i jednom pritisnite memorijsku karticu.

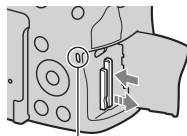

Indikator pristupa



Napomene o uporabi memorijskih kartica

- Nemojte udarati, savijati ili bacati memorijsku karticu.
- Nemojte upotrebljavati ili pohranjivati memorijsku karticu u sljedećim uvjetima:
 - Na vrućim mjestima, kao što je unutrašnjost vozila parkiranog na izravnom suncu.
 - Na mjestima izloženim izravnom suncu.
 - Na vlažnim mjestima ili mjestima s korozivnim tvarima.
- Memorijska kartica može biti vruća odmah nakon dugotrajne uporabe. Pažljivo rukujte njome.
- Kad indikator pristupa svijetli, nemojte vaditi memorijsku karticu ili bateriju, ili isključivati aparat. Mogli bi se oštetiti podaci.
- Podaci se mogu oštetiti ako stavite memorijsku karticu pored snažno magnetiziranog materijala ili je koristite u prostoru sa statičkim električnom ili električkim nabojem.
- Savjetujemo vam da kopirate važne podatke na drugi medij, primjerice na tvrdi disk računala.
- Kod nošenja ili spremanja memorijske kartice, stavite je u isporučenu kutiju.
- Nemojte izlagati memorijsku karticu vodi.
- Nemojte dirati kontakte memorijske kartice rukom ili metalnim predmetom.
- Ako je zaštitna preklopka na memorijskoj kartici u položaju LOCK, snimanje i brisanje nisu mogući.
- Pravilan rad s ovim fotoaparatom potvrđen je za "Memory Stick PRO Duo" kartice kapaciteta do 16 GB i za SD memorijske kartice kapaciteta do 32 GB.

- Ne može se jamčiti rad memorijskih kartica na fotoaparatu formatiranih pomoću računala.
- Brzina očitavanja i bilježenja ovisi o kombinaciji memorijske kartice i uređaja s kojim se upotrebljava.
- Nemojte jako pritiskivati dok pišete po površini za pisanje na kartici.
- Nemojte lijepiti naljepnice na memorijsku karticu.
- Nemojte rastavljati ili preinačavati memorijske kartice.
- Nemojte ostavljati memorijske kartice u doseg male djece jer bi ih djeca mogla slučajno progutati.

Napomene o uporabi "Memory Stick" kartice uz ovaj fotoaparat

Vrste "Memory Stick" kartica koje se mogu upotrebljavati navedene su u tablici dolje. Međutim, ne može se jamčiti pravilan rad sa svim funkcijama "Memory Stick PRO Duo" kartica.

"Memory Stick PRO Duo" kartica*	Moguća uporaba uz fotoaparat	
"Memory Stick PRO-HG Duo" kartica*		
"Memory Stick Duo" kartica	Moguća uporaba uz fotoaparat	
"Memory Stick" kartica i "Memory Stick PRO" kartica	Ne može se upotrebljavati uz fotoaparat	

* Sadrži tehnologiju MagicGate. MagicGate je tehnologija zaštite autorskih prava koja koristi sustav enkripcije. Na ovom fotoaparatu ne može se vršiti snimanje/reprodukcija podataka koji zahtijevaju MagicGate.

* Podržava visoku brzinu prijenosa podataka pomoću paralelnog sučelja.

Priprema fotoaparata

Podešavanje datuma

Kod prvog uključanja fotoaparata pojavit će se izbornik za podešavanje datuma/vremena.

1 Podesite preklopmu napajanja na ON za uključenje fotoaparata.

- Za isključenje fotoaparata, podesite je na OFF.

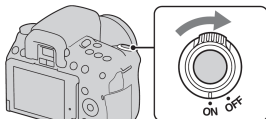

2 Provjerite je li odabrano [OK] na LCD zaslonu, zatim pritisnite središte kontrolera.

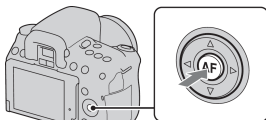

3 Odaberite svaku od opcija pomoću ◀/▶ i podesite broječanu vrijednost pomoću ▲/▼.

- Kad želite promijeniti način prikaza [YYYY/MM/DD], najprije odaberite [YYYY/MM/DD] pomoću ◀/▶ i zatim promijenite podešenje pomoću ▲/▼.

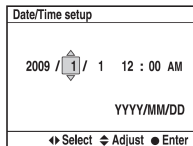
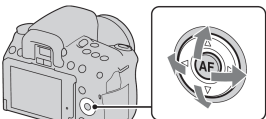

4 Ponovite korak 3 za podešavanje ostalih opcija, zatim pritisnite središte kontrolera.

5 Provjerite je li odabrano [OK], zatim pritisnite središte kontrolera.

Poništenje podešavanja datuma/točnog vremena

Pritisnite tipku MENU.

Ponovno podešavanje datuma/vremena

Tipka MENU →  1 → [Date/Time setup]

Uporaba isporučenog pribora

Ovo poglavlje opisuje kako koristiti remen za nošenje na ramenu, pokrov okulara i sjenila tražila. Drugi pribor je opisan na sljedećim stranicama.

- Akumulatorska baterija (str. 13)
- Punjač baterije, mrežni kabel (str. 13)
- USB kabel (str. 141, 154)
- CD-ROM (str. 148)

Pričvršćenje remena za nošenje na ramenu

Pričvrstite oba kraja remena na fotoaparat.

- Možete također pričvrstiti pokrov okulara (str. 28) na remen.

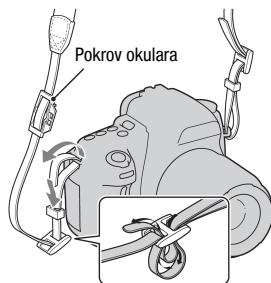

Uporaba pokrova okulara i sjenila tražila

Možete spriječiti ulazak svjetla kroz tražilo i utjecaj na ekspoziciju. Kod okidanja bez uporabe tražila ili pri snimanju *self-timerom*, pričvrstite pokrov okulara.

1 Nagnite LCD zaslon prema dolje.

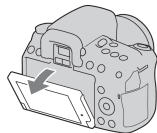

2 Pažljivo skinite sjenilo tražila pritiskom na obje njegove bočne strane.

- Postavite prste ispod sjenila tražila i pomaknite ga prema gore.
- Želite li pričvrstiti na fotoaparata povećalo FDA-M1AM (opcija), kutno tražilo FDA-A1AM (opcija) ili okular s povećalom FDA-ME1AM (opcija), prvo uklonite sjenilo tražila kao na slici.

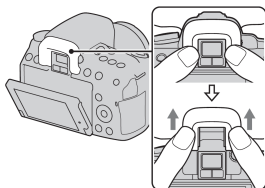

3 Navucite pokrov okulara na tražilo.

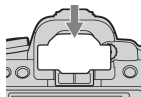

Napomena

- Senzori okulara smješteni ispod tražila mogu se aktivirati ovisno o situaciji, i može se podesiti žarište ili LCD zaslon može nastaviti treperiti. U takvim slučajevima, podesite [Eye-Start AF] (str. 71) i [Auto off w/ VF] (str. 136) na [Off].

Provjera broja mogućih snimaka

Kad umetnete memorijsku karticu u fotoaparati podesite preklopku napajanja na ON, broj mogućih snimaka (nastavite li snimati koristeći tekuća podešenja) je prikazan na LCD zaslonu.

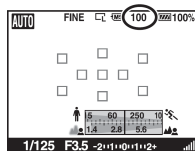

Napomene

- Ako "0" treperi žuto, memorijska kartica je puna. Zamijenite memorijsku karticu drugom, ili izbrišite snimke na tekućoj memorijskoj kartici (str. 123).
- Ako "NO CARD" (broj slika za snimanje) treperi žuto, znači da memorijska kartica nije umetnuta. Umetnite memorijsku karticu.

Broj mogućih snimaka na memorijskoj kartici

Tablica prikazuje približan broj snimaka koje se mogu snimiti na memorijskoj kartici formatiranoj ovim fotoaparatom. Vrijednosti se mogu razlikovati ovisno o uvjetima snimanja.

Veličina slike: L 14M (DSLR-A550)/L 12M (DSLR-A500)

Format slike: 3:2*

"Memory Stick PRO Duo" kartica

DSLR-A550

(Jedinica: slike)

Veličina \ Kapacitet	1 GB	2 GB	4 GB	8 GB	16 GB
	Standard	213	451	893	1796
Fine	151	319	633	1273	2582
RAW & JPEG	43	92	184	370	752
RAW	61	131	260	523	1062

DSLR-A500**(Jedinica: slike)**

Kapacitet Veličina	1 GB	2 GB	4 GB	8 GB	16 GB
Standard	242	512	1015	2039	4136
Fine	174	368	730	1467	2975
RAW & JPEG	49	105	210	423	860
RAW	70	149	296	596	1210

SD memorijska kartica**DSLR-A550****(Jedinica: slike)**

Kapacitet Veličina	1 GB	2 GB	4 GB	8 GB	16 GB
Standard	222	442	890	1793	3642
Fine	157	313	631	1271	2582
RAW & JPEG	45	90	183	370	752
RAW	64	128	259	522	1062

DSLR-A500**(Jedinica: slike)**

Kapacitet Veličina	1 GB	2 GB	4 GB	8 GB	16 GB
Standard	252	502	1011	2036	4136
Fine	181	361	727	1465	2975
RAW & JPEG	51	103	209	423	860
RAW	73	146	295	595	1210

* Kad je [Aspect ratio] podešen na [16:9], možete načiniti više snimaka od broja prikazanog u gornjoj tablici. Međutim, ako je podešen na [RAW], broj je isti kao za [3:2] format slike.

Broj mogućih snimaka uz uporabu baterije

Približan broj snimaka koje možete izvesti je sljedeći kad koristite foto-aparat s dokraja napunjenom baterijom (isporučena).

Stvarne vrijednosti mogu biti manje od navedenih ovisno o načinu uporabe.

	DSLR-A550	DSLR-A500
Live view mod	Približno 480 slika	Približno 520 slika
Mod tražila	Približno 950 slika	Približno 1000 slika

- Broj je izračunat s dokraja napunjenom baterijom i u sljedećim situacijama:
 - Na sobnoj temperaturi od 25 °C.
 - [Quality] podešeno na [Fine].
 - Izoštavanje podešeno na **AF-A** (Automatic AF).
 - Jedno snimanje svakih 30 sekundi.
 - Jedno aktiviranje bljeskalice svaka dva snimanja.
 - Jedno uključenje i isključenje svakih deset snimanja.
- Postupak mjerenja se temelji na standardu CIPA. (CIPA: Camera & Imaging Products Association).

Čišćenje

Čišćenje fotoaparata

- Ne dirajte unutrašnjost fotoaparata, primjerice kontakte objektivna ili zrcalo. Budući da prašina na zrcalu ili oko zrcala može utjecati na sustav automatskog izoštravanja, otpušite je četkicom s puhaljkom*. Za detalje o čišćenju senzora slike pogledajte sljedeću stranicu.
* Unutrašnjost fotoaparata nemojte čistiti raspršivačem u spreju jer tako možete uzrokovati kvar.
- Očistite površinu fotoaparata mekom krpom lagano navlaženom u vodi, zatim je obrišite suhom krpom. Nemojte koristiti sljedeća sredstva jer mogu oštetiti kućište.
 - Kemijski proizvodi, kao što su razrjeđivač, benzin, alkohol, krpe za jednokratnu uporabu, repelenti za insekte, losioni za sunčanje ili insekticidi.
 - Nemojte dodirivati fotoaparat ako na rukama imate gore navedena sredstva.
 - Fotoaparat ne smije biti u dugotrajnom kontaktu s gumom ili vinilom.

Čišćenje leće objektivna

- Nemojte koristiti otopinu za čišćenje koja sadrži organska otapala poput razrjeđivača ili benzina.
- Kad čistite površinu leće, uklonite prašinu četkicom s puhaljkom. Ukoliko se prašina zalijepila na površinu, obrišite je mekanom krpicom ili papirnom maramicom lagano navlaženom otopinom za čišćenje leća. Brišite spiralnim pokretom od sredine prema van. Ne nanosite otopinu za čišćenje izravno na površinu leće.

Čišćenje senzora slike

Ako u aparat uđu prašina ili čestice nečistoće te dospiju na površinu senzora slike (dio koji je zamjena za film), mogu se ovisno o uvjetima snimanja pojaviti na slici. Ako na senzoru slike ima prašine, koristite komercijalno nabavljivu četkicu s puhaljkom i očistite senzor slike prema opisu u nastavku. Prašinu možete jednostavno ukloniti uporabom četkice s puhaljkom i *anti-dust* funkcije.

Napomene

- Čišćenje je moguće izvoditi samo kad je razina baterije . Slaba baterija tijekom čišćenja može uzrokovati oštećenje zatvarača. Čišćenje je potrebno izvesti brzo. Preporuča se uporaba mrežnog adaptera AC-PW10AM (opcija).
- Nemojte koristiti raspuhivač u spreju jer može raspršiti pare po unutrašnjosti kućišta fotoaparata.

1 Provjerite je li baterija sasvim napunjena (str. 18).

2 Pritisnite tipku MENU, zatim odaberite 3 pomoću na kontroleru.

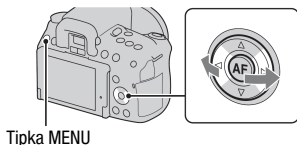

3 Odaberite [Cleaning mode] po moću / na kontroleru, zatim pritisnite središte kontrolera.

Pojavi se poruka "After cleaning, turn camera off. Continue?" (Nakon čišćenja, isključite aparat. Nastaviti?).

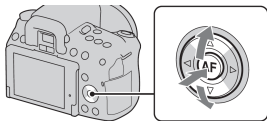

4 Odaberite [OK] pomoću na kontroleru, zatim pritisnite središte kontrolera.

Nakon kratkog vibriranja senzora slike, podigne se zrcalo ispred njega.

5 Odvojite objektiv (str 21).

6 Puhaljkom očistite površinu senzora slike i okolno područje.

- Ne dodirujte senzor slike vrhom četkice. Brzo završite čišćenje.
- Fotoaparat okrenite prednjim dijelom nadolje kako biste spriječili ponovni ulazak prašine.
- Kod čišćenja senzora slike, ne stavljajte vrh četkice s puhaljkom u otvor za učvršćenje objektiva.

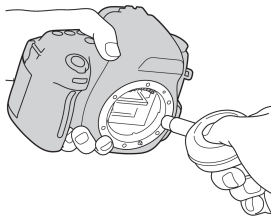

7 Pričvrstite objektiv i isključite fotoaparat.

Napomena

- Fotoaparat se počne oglašavati zvučnim signalom ako se baterija isprazni tijekom čišćenja. Odmah prekinite čišćenje i isključite fotoaparat.

Opis dijelova i indikatora na zaslonu

Za detalje o rukovanju pogledajte stranice navedene u zagradama.



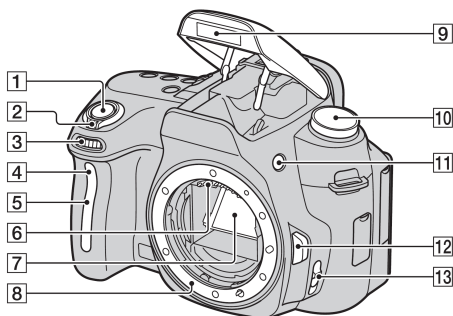



Prednja strana

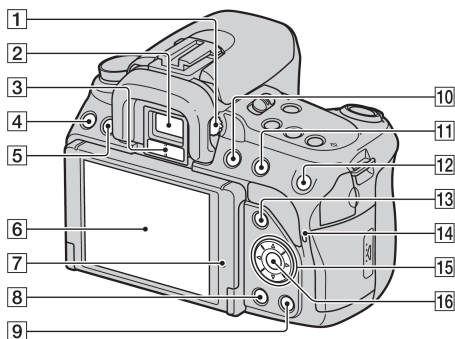

- 1 Okidač (50)
- 2 Preklopka napajanja (25)
- 3 Kontrolni kotačić (64)
- 4 Indikator self-timera (109)
- 5 Senzor daljinskog upravljača
- 6 Kontakti objektiva*
- 7 Zrcalo*
- 8 Držač objektiva
- 9 Ugrađena bljeskalica* (88)
- 10 Kotačić moda (50 – 70)
- 11 Tipka ⚡ (otvaranje bljeskalice) (88)
- 12 Tipka za otpuštanje objektiva (21)
- 13 Preklopka načina izoštravanja (79, 84)

*** Ne dirajte izravno ove dijelove.**



- 1 Dioptrijski regulator (72)
- 2 Tražilo* (71)
- 3 Senzori okulara (71, 136)
- 4 Tipka MENU (45)
- 5 Tipka DISP (zaslon) (40, 73, 115)
- 6 LCD zaslon (41, 115, 120)
 - Možete podesiti kut LCD zaslona prema uvjetima snimanja.
- 7 Senzor svjetlosti (135)
- 8 Tipka ► (reprodukcija) (115)
- 9 Tipka  (brisanje) (123)
- 10 Tipka  (Smart telekonverter) (87)
- 11 Za snimanje: Tipka  (ekspozicija) (93)
Za gledanje: Tipka  (smanjenje) (116)/Tipka  (indeksni prikaz) (117)
- 12 Za snimanje: Tipka AEL (AE lock) (68, 92)
Za gledanje/ručnu provjeru izoštrenosti: Tipka  (povećanje) (85, 116)
- 13 Za snimanje: Tipka Fn (funkcija) (44, 45)
Za gledanje: Tipka  (zakretanje) (116)
- 14 Žaruljica pristupa (23)

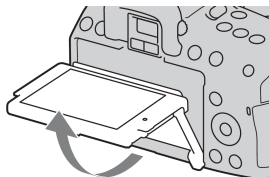



15 Kontrolna tipka (▲/▼/◀/▶) (43)

16 Kontrolna tipka (unos) (43)/
Tipka AF (83)

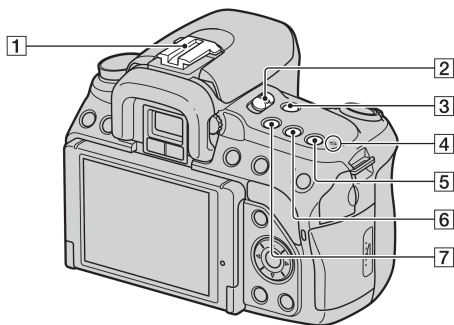
* **Ne dirajte izravno ove
dijelove.**



- 1** Priključak za pribor (91)
- 2** Preklopka LIVE VIEW/OVF (71, 87)
- 3** Tipka MF CHECK LV (ručna provjera izoštrjenosti) (85)
- 4**  Oznaka položaja senzora slike (81)
- 5** Tipka ISO (103)
- 6** Tipka  (okidanje) (108)
- 7** Tipka D-RANGE (98)

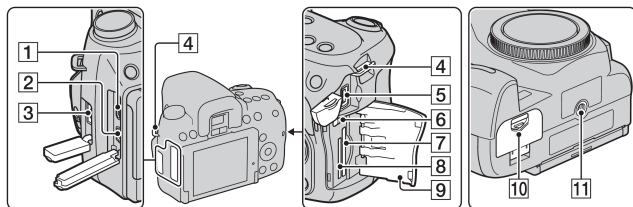

- 1** HDMI priključnica (125)
- 2** ⚡ (USB) priključnica (141, 154)
- 3** Priključnica REMOTE
- Pri spajanju daljinskog upravljača RM-S1AM/RM-L1AM (opcija) na fotoaparatus, umetnite priključak daljinskog upravljača u priključnicu REMOTE tako da se vodilica na priključku poravnava s vodilicom priključnice REMOTE.
- 4** Hvataljke za remen (27)
- 5** DC IN priključnica
- Kod spajanja AC-PW10AM AC mrežnog adaptera (opcija) na fotoaparatus, isključite fotoaparatus, zatim spojite priključak mrežnog adaptera na DC IN priključnicu na fotoaparatusu.
- 6** Preklopka memorijske kartice
- 7** Utor za SD memorijsku karticu (22)
- 8** Utor za "Memory Stick PRO Duo" memorijsku karticu (22)
- 9** Pokrov memorijske kartice
- 10** Pokrov baterije (17)
- 11** Navoj za stativ
- Vijak stativa mora biti kraći od 5,5 mm. U suprotnom ne možete sigurno pričvrstiti stativ, a vijak može oštetiti fotoaparatus.

Promjena prikaza informacija o snimanju (DISP)

Sa svakim pritiskom tipke DISP se prikaz na zaslonu mijenja na sljedeći način u Live View modu. Za indikatore u modu tražila pogledajte str. 74.

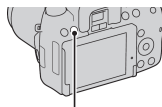

Tipka DISP

Grafički prikaz

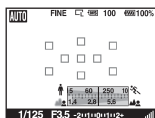

Uključene informacije o snimanju

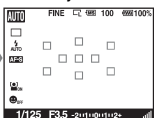

Uključen histogram

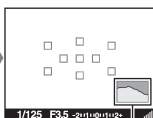

Isključene informacije o snimanju



Histogram (str. 94)

LCD zaslon

Indikatori na LCD zaslonu se prikazuju na sljedeći način kod snimanja u Live View modu. Indikatori u modu snimanja preko tražila.



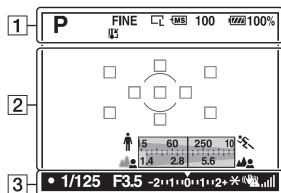

Grafički prikaz

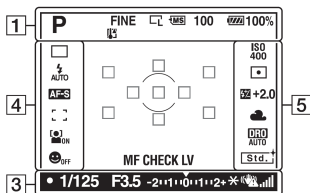





Prikaz informacija o snimanju







1

Indikator	Značenje
AUTO P A S M 	Kotačić moda (50 – 70)
RAW RAW+J FINE STD	Kvaliteta slike (129)
	Upozorenje na pregrijavanje (170)
	Veličina slike (128)/ Format slike (128)
	Memorijska kartica (22)
100	Preostali broj snimaka (29)
	Preostalo trajanje baterije (18)

2

Indikator	Značenje
	Područje mjerenja u točki (97)
	Područje automatskog izoštravanja (83)
	Indikator brzine zatvarača (65)
	Indikator otvora blende (63)
MF CHECK LV	Ručna provjera izoštrenosti (85)

3

Indikator	Značenje
	Izoštavanje (80)
1/125	Brzina zatvarača (65)
F3.5	Otvor blende (63)
-2, 1, 0, 1, 1, 2, +	Skala ekspozicije (68, 111)
	AE blokada (92)
	Upozorenje potresanja aparata (48)
	SteadyShot skala (48)

Indikator	Značenje
	Način okidanja (108) • je samo za DSLR-A550.
	Način rada bljeskalice (88)/Smanjenje efekta crvenih očiju (90)
	Način izoštravanja (82)
	Područje automatskog izoštravanja (83)
	Face Detection (52)
	Smile Shutter (113)
	Indikator osjetljivosti prepoznavanja osmijeha (113)

Indikator	Značenje
ISO 400	ISO osjetljivost (103)
	Način mjerenja (97)
	Kompenzacija bljeskalice (95)
	Ravnoteža bjeline (Auto, Preset, Custom, Color temperature, Color filter) (104)
	D-range Optimizer (98)/Auto HDR (99)
	Creative Style (101)

Odabir funkcije/podešenja

Možete odabrati funkciju za snimanje ili reprodukciju jednom od tipaka, primjerice tipkama Fn (funkcija) ili MENU.

Kad započnete postupak, u dnu zaslona će biti prikazan operativni vodič funkcija kontrolera.

◀▶: Pritisnite ▲/▼/◀/▶ na kontroleru za pomak kursora.

●: Pritisnite središnju tipku za potvrdu odabira.

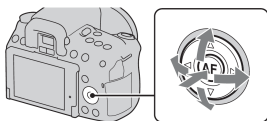

U ovim uputama za uporabu, postupak odabira funkcije kontrolerom iz liste izbornika je opisan na sljedeći način (objašnjavamo postupak sa standardnim ikonama):

Primjer: Fn tipka → AWB (White balance) → Odaberite željeno podešenje

Lista operativnog vodiča

Operativni vodič također pokazuje postupke koji se ne odnose samo na kontroler. Indikatori imaju sljedeće značenje.

	Tipka MENU
	Povratak s tipkom MENU
	Tipka Fn
	Tipka (brisanje)
	Tipka (povećanje)
	Tipka (smanjenje)
	Tipka (reprodukcija)
	Kontrolni kotačić

Odabir funkcije tipkom Fn (funkcija)

Ta tipka se koristi za podešavanje ili izvođenje funkcija koje se češće koriste pri snimanju.

1 Pritisnite tipku Fn.

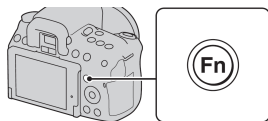

2 Odaberite željenu opciju pomoću ▲/▼/◀/▶ na kontroleru, zatim pritisnite središnju tipku ● za potvrdu.

Prikazuje se izbornik postavki.

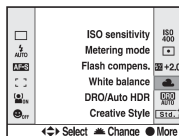

3 Slijedeći operativni vodič, odaberite i potvrdite željenu funkciju.

- Podrobnosti o postupku podešavanja svake od opcija, potražite na odgovarajućoj stranici.

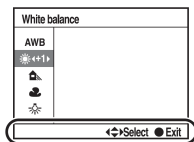

Operativni vodič

Za podešavanje fotoaparata izravno iz prikaza informacija o snimanju

Zakrenite kontrolni kotačić bez pritiska središnje tipke ● u koraku 2. Fotoaparat možete podešavati izravno iz prikaza informacija o snimanju.

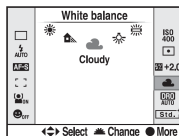



Funkcije odabrane tipkom Fn (funkcija)

Način okidanja (108)	ISO osjetljivost (103)
Način rada bljeskalice (88)	Način mjerenja svjetla (97)
Način automatskog izoštravanja (82)	Kompenzacija bljeskalice (95)
AF područje (83)	Ravnoteža bjeline (104)
Face Detection (52)	DRO/Auto HDR (98)
Smile Shutter (113)	Creative Style (101)

Funkcije odabrane tipkom MENU

Možete podesiti osnovne postavke fotoaparata u cjelini ili izvršiti funkcije kao što je snimanje, reprodukcije i ostalo.

Izbornik Recording

 1	Image size (128)	 2	Long exp.NR (132)
	Aspect ratio (128)		High ISO NR (132)
	Quality (129)		
	Flash control (96)		
	AF illuminator (90)		
	SteadyShot (48)		
Color Space (102)			



Izbornik Custom

 1	Eye-Start AF (71)
	AEL button (92)
	Red eye reduc. (90)
	Auto review (135)
	Auto off w/ VF (136)
	Grid Line (136)

Izbornik Playback

 1	Delete (123) Format (131) Slide show (118) Protect (122) Specify Printing (152) PlaybackDisplay (115)
--	--

Izbornik Setup

 1	LCD brightness (135) Date/Time setup (25) Power Save (LV) (134) Power Save (OVF) (134) CTRL FOR HDMI (127)  Language (134) Help Guide disp. (134)
--	--

 2	File number (130) Folder name (130) Select folder (131) New folder (131) USB connection (141, 154) Audio signals (134)
---	---

 3	Cleaning mode (33) Pixel mapping (163) Version (137) Reset default (138)
--	---

Snimanje bez potresanja fotoaparata

"Potresanja fotoaparata" označava neželjeno pomicanje fotoaparata koje se događa pri pritisku okidača, uslijed čega se dobije nejasna slika. Za smanjenje potresanja fotoaparata, slijedite naredne upute.

Pravilan položaj

Stabilizirajte gornji dio tijela i zauzmite položaj u kojem se fotoaparat ne pomiče.

Kod Live View snimanja

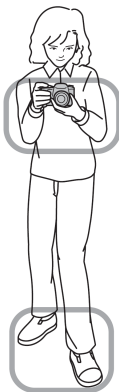

Kod uporabe tražila

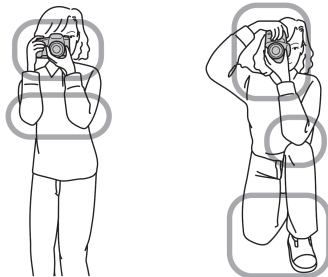

Točka ①

Jedna ruka drži ručku fotoaparata, a druga ruka podupire objektiv.

Točka ②

Zauzmite čvrst stav sa stopalima u širini ramena.

Točka ③

Lagano uprite laktove o tijelo.

Kod snimanja iz klečećeg položaja, umirite gornji dio tijela stavljanjem lakta na koljeno.

Indikator upozorenja na potresanje

Zbog mogućeg potresanja fotoaparata, treperi indikator  (upozorenje na potresanje fotoaparata). U tom slučaju koristite stativ ili bljeskalicu.

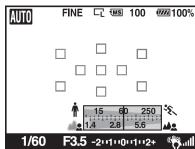

Indikator  (upozorenje na potresanje fotoaparata)

Napomena

- Indikator  (upozorenje na potresanje fotoaparata) je prikazan samo u modovima gdje se automatski podešava brzina zatvarača. Ovaj indikator nije prikazan u M/S modovima.

Uporaba funkcije SteadyShot

Standardno je funkcija SteadyShot podešena na [On].

Indikator skale za SteadyShot

Indikator  (SteadyShot skala) prikazuje status potresanja fotoaparata. Pričekajte da se skala smanji, zatim započnete snimanje.

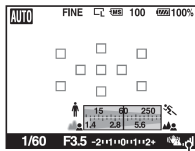

Indikator  (SteadyShot) indikator

Za isključivanje SteadyShot funkcije

Tipka MENU →  1 → [SteadyShot] → [Off]

Napomena

- Funkcija SteadyShot možda neće raditi optimalno neposredno nakon uključanja aparata ili ako ste pritisnuli okidač dokraja bez zaustavljanja napola.

Uporaba stativa

Savjetujemo vam da u sljedećim slučajevima pričvrstite fotoaparatus stativ.

- Snimanje bez bljeskalice na tamnim mjestima.
- Snimanje s malim brzinama zatvarača, koje se obično koriste kod noćnog snimanja.
- Snimanje vrlo bliskih objekata, kao kod makrosnimanja.
- Snimanje s teleskopskim objektivom.

Napomena

- Kad koristite stativ, isključite funkciju SteadyShot jer postoji mogućnost pojave nepravilnosti u radu funkcije SteadyShot.

AUTO / Snimanje s automatskim podešenjem

"AUTO" mod omogućuje vam jednostavno snimanje bilo kojeg objekta u svim uvjetima jer fotoaparatus odgovarajuće procjenjuje situaciju i vrši podešavanje.

Odaberite  pri snimanju na mjestima gdje je zabranjena uporaba bljeskalice. Kad okrećete kotačić, na zaslonu se prikazuju objašnjenja odabranog moda i načina snimanja (Help Guide disp.). Help Guide možete isključiti (str. 134).

- 1** Podesite kotačić moda na **AUTO** ili  (bljeskalica isključena).

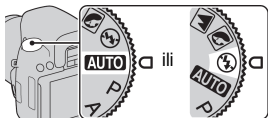

- 2** Podesite nagib LCD zaslona tako da je dobro vidljiv i držite fotoaparatus.

- 3** Kadrirajte željeni objekt unutar područja izoštravanja.

- Ako indikator  (upozorenje na potresanje fotoaparata) treperi, pažljivo snimite objekt, držeći fotoaparatus mirno ili koristite stativ.

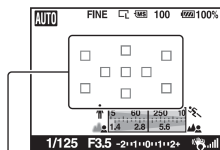

Indikator  (upozorenje na potresanje fotoaparata)

Područje izoštravanja

- 4** Kad koristite zum-objektiv, zakrenite prsten zuma, zatim se odlučite na snimanje.

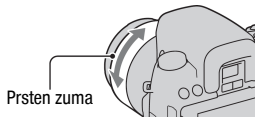

Prsten zuma

5 Pritisnite okidač dopola za izoštravanje.

Kad se potvrdi izoštravanje, svijetli indikator

- ili (●) (indikator izoštravanja) (str. 80).
- Ako se okidač pritisne nakon što se smanji indikator  (SteadyShot skala), funkcija SteadyShot bit će učinkovitija.

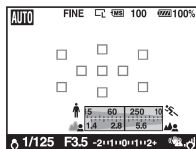
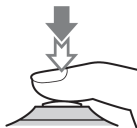

Indikator izoštravanja

Indikator  (SteadyShot skala)

6 Pritisnite okidač dokraja za snimanje.

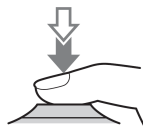

Napomena

- S obzirom da fotoaparat uključuje funkciju automatskog podešavanja, mnoge značajke neće biti dostupne, kao što su kompenzacija ekspozicije i ISO postavka. Ako želite podesiti različite postavke, podesite kontrolni kotačić na P i zatim snimajte.

Primjena funkcije Face Detection

Fotoaparat prepoznaje lica, izoštrava, podešava ekspoziciju, procesira sliku i podešava bljeskalicu. Funkcija Face Detection je standardno podešena na [On].

Okvir prepoznavanja lica

Kad fotoaparat prepozna lica, prikazu se okviri prepoznavanja lica. Kad fotoaparat procijeni da je moguće automatsko izoštravanje, okviri prepoznavanja lica promijene boju u narančastu. Kad pritisnete okidač dopola, okviri prepoznavanja lica postanu zeleni.

- Ako se neko lice ne nalazi u području automatskog izoštravanja raspoloživom pri pritisku okidača dopola, područje automatskog izoštravanja mijenja boju u zelenu.
- Prepozna li fotoaparat više lica, automatski procjenjuje koje je lice glavno i jedan okvir prepoznavanja lica postane narančast.

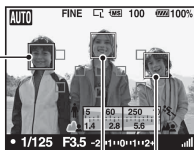

Okviri prepoznavanja lica (bijeli)

Okviri prepoznavanja lica (narančasti)

Za isključenje funkcije Face Detection

Fn tipka →  ON (Face Detection) → [Off]

Tehnike snimanja

- Podesite okvir prepoznavanja lica i područje automatskog izoštravanja.

Napomene



- Funkcija Face Detection ne može se koristiti pri uporabi tražila ili s funkcijom ručne provjere izoštrenosti.
- Fotoaparat može prepoznati do osam lica.

- Ovisno o uvjetima snimanja, fotoaparati možda neće prepoznati nijedno lice ili može prepoznati drugi predmet kao lice.

Snimanje s prikladnim podešenjem za objekt (Scene Selection)

Odabir odgovarajućeg moda prema objektu ili uvjetima snimanja omogućuje vam snimanje slike s prikladnijim podešenjem za objekt. Kad okrenete kotačić moda, na zaslonu se prikazuju objašnjenja o odabranom modu i načinima snimanja (Help Guide disp.).

Napomene

- S obzirom da fotoaparat uključuje funkciju automatskog podešavanja, neće biti dostupne mnoge značajke, primjerice kompenzacija ekspozicije i ISO postavka.
- Bljeskalica je podešena na  (automatska bljeskalica) ili  (bljeskalica isključena) za svaki Scene Selection mod. Ta podešenja možete mijenjati (str. 88).



Ovaj mod je prikladan za

- Zamućenje pozadine i izoštrjenje objekta.
- Blagu reprodukciju tonova kože.



Podesite kotačić moda na  (Portrait).

Tehnike snimanja

- Za jače zamućenje pozadine, podesite objektiv na telefoto položaj.
- Možete snimiti življu sliku tako da na osobi u kadru izoštrite oko koje je bliže objektivu.
- Za snimanje objekata s osvijetljenom pozadinom, koristite sjenilo objektivna (dodatan pribor).
- Koristite funkciju smanjenja efekta crvenih očiju ako oči osobe koju snimate pocrvene od svjetla bljeskalice (str. 90).



Fotografiranje krajolika

Ovaj mod je prikladan za

- Snimanje cijelog niza pejzažnih snimaka velike oštine i živih boja.



Podesite kotačić moda na  (Landscape).

Tehnike snimanja

- Za naglašavanje otvorenosti pejzaža, podesite objektiv u širokokutni položaj.



Ovaj mod je prikladan za

- Snimanje izbliza predmete poput cvijeća, insekata, posuda ili malih objekata.



Podesite kotačić moda na (Macro).

Tehnike snimanja

- Približite fotoaparat objektu i snimajte na minimalnoj udaljenosti od objektiva.
- Možete snimati i na većoj blizini uporabom makroobjektiva (dodatna oprema).
- Podesite ugrađenu bljeskalicu na  (bljeskalica isključena) kad snimate objekt unutar 1 m.
- Kod makrosnimanja, funkcija SteadyShot neće biti sasvim učinkovita. Za postizanje boljih rezultata koristite stativ.



Fotografiranje objekata koji se kreću

Ovaj mod je prikladan za

- Snimanje objekata koji se kreću na otvorenom ili na svijetlim mjestima.



Podesite kotačić moda na  (Sports Action).

Tehnike snimanja

- Fotoaparat snima kontinuirano dok je okidač pritisnut.
- Pritisnite i zadržite okidač dopola do odgovarajućeg trenutka.

Ovaj mod je prikladan za

- Ljepše snimanje crvenih tonova sunčeva zalaska.



Podesite kotačić moda na  (Sunset).

Tehnike snimanja

- Koristi se za snimanje slike s naglašenijim crvenim tonovima nego kod ostalih modova. Također je prikladan za snimanje krasnog crvenila sunčeva izlaska.



Noćno fotografiranje

Ovaj mod je prikladan za

- Snimanje portreta noću.
- Snimanje noćnih prizora na većoj udaljenosti bez gubitka tamne atmosfere okoline.



Podesite kotačić moda na (Night Port./View).

Podesite bljeskalicu na  (bljeskalica isključena) kad snimate noćni prizor bez osoba u kadru (str. 88).

Tehnike snimanja

- Pazite da se objekt ne pomiče kako biste spriječili zamućenje slike.
- Brzina zatvarača je manja, stoga se preporuča uporaba stativa.

Napomena

- Slika se možda neće snimiti pravilno kad je prizor u potpunosti taman.

Snimanje slike na željeni način (mod ekspozicije)

Kod single lens reflex fotoaparata možete podešavati brzinu zatvarača (trajanje otvorenosti zatvarača) i otvor blende (raspon izoštravanja: dubinska oštrina) kako biste postigli mnoštvo željenih fotografskih izričaja.

Podešavanjem brzine okidača i otvora blende ne samo da se kreiraju fotografski efekti kretanja i izoštrenosti, već se također određuje svjetlina slike kontrolom vrijednosti ekspozicije (količine svjetla koje ulazi u fotoaparat), što je najvažniji čimbenik pri fotografiranju.

Promjena svjetline slike količinom ekspozicije



Količina
ekspozicije

niska

visoka

Kad koristite veću brzinu zatvarača, fotoaparat otvara zatvarač na kraće vrijeme. Tako u fotoaparat kraće ulazi svjetlo, pa se dobiva tamnija slika. Za dobivanje svjetlije slike, možete podesiti veći otvor blende (otvor kroz koji prolazi svjetlo) kako biste podesili količinu svjetla koje ulazi u fotoaparat odjednom.

Svjetlina slike podešena brzinom okidača i otvorom blende naziva se "ekspozicija".

Ovo poglavlje će vam objasniti kako podesiti ekspoziciju i uživati u raznim fotografskim izričajima uporabom kretanja, izoštravanja i svjetla. Možete pronaći pravi način za snimanje željene slike i objekta.

Kad okrećete kotačić, na zaslonu se prikazuju objašnjenja odabranog moda i načina snimanja (Help Guide disp.). Help Guide možete isključiti (str. 134).

P Automatsko programirano snimanje

Ovaj mod je prikladan za

- Korištenje automatske ekspozicije, uz zadržavanje vlastitih podešenja za ISO osjetljivost, Creative Style, D-Range optimizer, itd.



1 Podesite kotačić moda na P.

2 Podesite funkcije snimanja na željene vrijednosti (str. 79 – 112).

- Za aktivaciju bljeskalice pritisnite tipku .

3 Izoštrite sliku i snimajte.

A Snimanje uz kontrolu zamućenja pozadine (Prioritet otvora blende)

Ovaj mod je prikladan za

- Izoštavanje objekta i zamućenje svega ispred i iza objekta. Povećanjem otvora blende smanjuje se domet izoštravanja. (Dubinska oštrina se skraćuje.)

- Snimanje dubine pejzažnih prizora. Smanjivanjem otvora blende se povećava domet izoštravanja. (Dubinska oštrina se produljuje.)



1 Podesite kotačić moda na A.

2 Odaberite otvor blende (F-broj) kontrolnim kotačićem.

- Manji F-broj: Prednji dio i pozadina objekta su zamućeni. Veći F-broj: Objekt te njegov prednji dio i pozadina su također izoštrani.
- Ne možete provjeriti zamućenje slike u tražilu ni na LCD zaslonu. Provjerite snimku i podesite otvor blende.

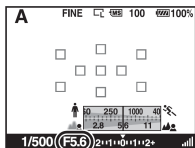
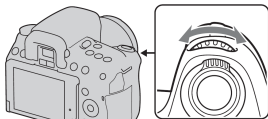

Otvor blende (F-broj)

3 Izoštrite objekt i snimajte.

Brzina zatvarača se podešava automatski za postizanje pravilne ekspozicije.

- Kad fotoapararat prosudi da nije postignuta pravilna ekspozicija s odabranim otvorom blende, treperi brzina zatvarača. U takvim slučajevima, podesite otvor blende ponovno.

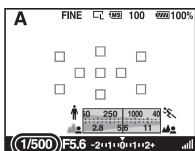

Brzina zatvarača

Tehnike snimanja

- Brzina zatvarača se može smanjiti ovisno o otvoru blende. Kad je brzina zatvarača manja, koristite stativ.
- Za jače zamućenje pozadine, koristite teleobjektiv ili objektiv koji je opremljen manjim zaslonom (svijetli objektiv).

Napomena

- Pritisnite tipku  pri snimanju uz uporabu bljeskalice. Domet bljeskalice razlikuje se prema otvoru blende. Kad snimate s bljeskalicom, provjerite domet bljeskalice (str. 90).

S Snimanje pokretnog objekta na razne načine (prioritet brzine zatvarača)

Ovaj mod je prikladan za

- Snimanje pokretnog objekta u trenutku. Koristite veću brzinu zatvarača za jasno snimanje djelića trenutka.
- Pratite pokret kako biste izrazili dinamiku i tok. Koristite manju brzinu zatvarača za snimanje objekta u kretanju s efektom kretanja.



1 Podesite kotačić moda na S.

2 Odaberite brzinu zatvarača kontrolnim kotačićem.

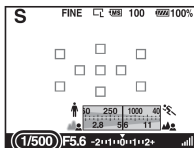
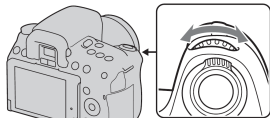

Brzina zatvarača

3 Izoštrite objekt i snimajte.

Otvor blende se podešava automatski za postizanje pravilne ekspozicije.

- Kad fotoaparata prosudi da nije postignuta pravilna ekspozicija s odabranom brzinom zatvarača, treperi vrijednost otvora blende. U takvim slučajevima, ponovno podesite brzinu zatvarača.

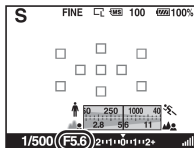



Otvor blende (F-broj)

Tehnike snimanja

- Kad je brzina zatvarača manja, koristite stativ.
- Kod snimanja sportskih događaja u zatvorenom prostoru, odaberite veću ISO osjetljivost.

Napomene

- Indikator  (upozorenje na potresanje fotoaparata) se ne prikazuje u modu prioriteta brzine zatvarača.
- Što je veća ISO osjetljivost, veća je i nejasnoća slike.
- Kad brzina zatvarača iznosi jednu sekundu ili više, izvodit će se smanjenje šuma (Long exp.NR) nakon snimanja. Pri izvođenju smanjenja šuma nije moguće daljnje snimanje.
- Pritisnite tipku  pri snimanju uz uporabu bljeskalice. Kad koristite bljeskalicu, ako smanjite otvor blende (veći F-broj) smanjenjem brzine zatvarača, svjetlo bljeskalice ne dohvaća udaljeni objekt.

M Snimanje s ručno podešenom ekspozicijom (ručna ekspozicija)

Ovaj mod je prikladan za

- Snimanje sa željenim podešenjem ekspozicije uz podešavanje brzine zatvarača i otvora blende.



1 Podesite kotačić moda na M.

2 Zakrenite kontrolni kotačić za podešavanje brzine zatvarača, i držeći pritisnutom tipku , zakrenite kontrolni kotačić za podešavanje otvora blende.

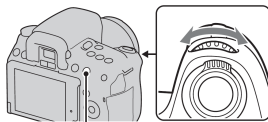

Tipka 

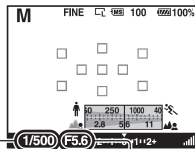

Otvor blende (F-broj)

Brzina zatvarača

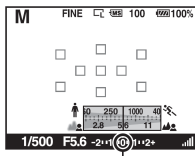

3 Snimajte kad je podešena ekspozicija.

- Provjerite ekspoziciju na EV skali.
Prema +: Slika postaje svjetlija.
Prema -: Slika postaje tamnija.
Pojavljaju se strelice ◀ ▶ ako je podešena ekspozicija izvan raspona EV skale.
Ta strelica počinje treperiti ako razlika postane veća.



Standardna vrijednost

Napomene

- Indikator  (upozorenje na potresanje fotoaparata) nije prikazan u modu ručne ekspozicije.
- Kad je kotačić podešen na M, ISO osjetljivost [AUTO] je podešena na [200]. U M modu, ISO osjetljivost [AUTO] nije raspoloživa. Podesite ISO osjetljivost po potrebi (str. 103).
- Pritisnite tipku  pri snimanju uz uporabu bljeskalice. Međutim, domet bljeskalice ovisi o otvoru blende. Kod snimanja uz uporabu bljeskalice, provjerite njezin domet (str. 90).

Ručni pomak

Kombinaciju brzine zatvarača i otvora blende možete mijenjati bez promjene podešene ekspozicije.

Zakrenite kontrolni kotačić držeći pritisnutom tipku AEL kako biste odabrali kombinaciju brzine zatvarača i otvora blende.

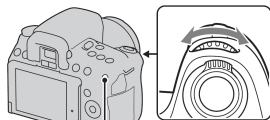

Tipka AEL

M Snimanje tragova svjetla s dugom ekspozicijom (BULB)

Ovaj mod je prikladan za

- Snimanje tragova svjetla, primjerice kod vatrometa.
- Snimanje tragova zvijezda.



1 Podesite kotačić moda na M.

2 Zakrenite kontrolni kotačić ulijevo dok se ne prikaže [BULB].

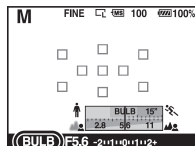
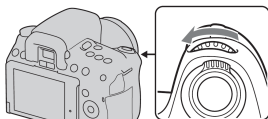

BULB

3 Držeći pritisnutom tipku , zakrenite kontrolni kotačić za podešavanje otvora blende (F-broj).

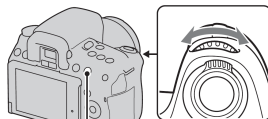

Tipka 

4 Pritisnite okidač dopola za izoštravanje slike.

5 Pritisnite i zadržite okidač dok traje snimanje.

Zatvarač je otvoren dokle god je pritisnut okidač.

Tehnike snimanja

- Koristite stativ.
- Ručno podesite izoštravanje na beskonačno kod snimanja vatrometa, itd.
- Koristite daljinski upravljač (dodatan pribor) (str. 112).
Pritiskom na tipku SHUTTER na daljinskom upravljaču aktivira se BULB snimanje, a ponovnim pritiskom prekida BULB snimanje. Na daljinskom upravljaču nije potrebno pritisnuti i zadržati tipku SHUTTER.
- Koristite li daljinski upravljač opremljen okidačem koji se može blokirati (opcija), možete zatvarač ostaviti otvorenim pomoću daljinskog upravljača.

Napomene

- Isključite funkciju SteadyShot kod uporabe stativa (str. 48).
- Što je vrijeme ekspozicije duže, veći je šum slike.
- Nakon snimanja, izvodit će se smanjenje šuma (Long exp.NR) onoliko dugo koliko je bio otvoren zatvarač. Prilikom izvođenja funkcije smanjenja šuma ne možete snimati.
- Kad je aktivirana funkcija Smile Shutter ili Auto HDR, brzinu zatvarača ne možete podesiti na [BULB].
- Koristite li funkciju Smile Shutter ili Auto HDR uz brzinu zatvarača podešenu na [BULB], brzina zatvarača će biti trenutačno podešena na 30 sekundi.

Snimanje pomoću tražila (OVF)

Za snimanje možete odabrati LCD zaslon (Live view) ili tražilo (OVF).

Aktiviranje tražila

**Podesite preklopku LIVE VIEW/
OVF na "OVF".**

Prikaz na zaslonu se mijenja na sljedeći način:

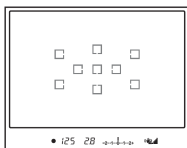
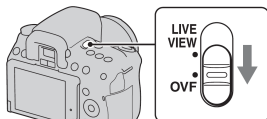

Prikaz u tražilu

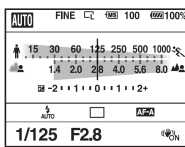

Prikaz na LCD zaslonu

Kad pogledate u tražilo, objekt koji se nalazi unutar područja izoštravanja, automatski se izoštrava (Eye-Start AF).

Za isključivanje funkcije Eye-Start AF

Tipka MENU → 1 → [Eye-Start AF] → [Off]

- Kad postavljajući FDA-M1AM povećala (opcija) ili FDA-A1AM kutnog tražila (opcija) na fotoaparat, savjetujemo vam da podesite [Eye-Start AF] na [Off] budući da se mogu aktivirati senzori okulara smješteni ispod tražila.

Napomena

- Tanki liniji se može protezati izvan područja izoštravanja u tražilu. To je normalno.

Podešavanje oštine tražila (dioptrijsko podešavanje)

Dioptrijskim regulatorom podesite sliku u tražilu prema svome vidu tako da vam prikazani indikatori budu jasno vidljivi.

- Uz malo vježbe uz dobro osvjettljenje naučit ćete jednostavno podesiti odgovarajuću dioptriju.
- Kad indikatori nisu vidljivi jasno čak i ako podesite dioptriju, preporučujemo vam uporabu nastavka za podešavanje dioptrije (opcija).

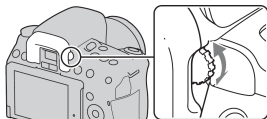

Kad je zakretanje dioptrijskog regulatora otežano

Postavite prste ispod sjenila tražila i pomaknite sjenilo prema gore kako biste ga skinuli te zatim zakrenite regulator.

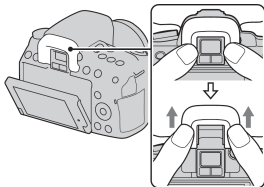

Promjena načina prikaza informacija o snimanju (DISP)

Pritisnite DISP na kontrolnoj tipki za odabir između grafičkog i standardnog prikaza.

Kad fotoaparata zakrenete u okomiti položaj, prikaz se automatski rotira kako bi se prilagodio položaju fotoaparata.

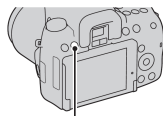

Tipka DISP

Grafički prikaz
(standardna postavka)

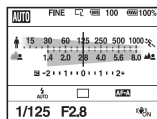

Standardni prikaz

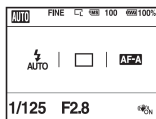

Bez prikaza

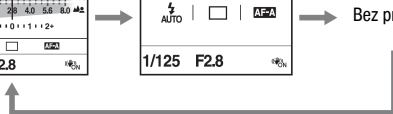



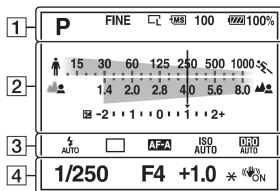

LCD zaslon (grafički prikaz)



Grafički prikaz na grafički način prikazuje brzinu zatvarača i otvor blende te tako jasno pokazuje kako funkcionira ekspozicija. U AUTO ili Scene Selection modu prikazuju se samo opcije koje se mogu podesiti. Pogledajte stranice u zagradama za detalje.



1







Indikator	Značenje
AUTO P A S M 	Kotačić moda (50 – 70)
RAW RAW+J FINE STD	Kvaliteta slike (129)
	Veličina slike (128)/ Format slike (128)
	Memorijska kartica (22)
100	Preostali broj snimaka (29)
	Preostalo trajanje baterije (18)

2

Indikator	Značenje
	Indikator brzine zatvarača (65)
	Indikator otvora blende (63)

Indikator	Značenje
	Indikator kompenzacije ekspozicije (93)

3

Indikator	Značenje
	Način rada bljeskalice (88)/Smanjenje crvenih očiju (90)
	Način okidanja (108) •  je samo za DSLR-A550.
	Način izoštravanja (82)
	ISO osjetljivost (103)
	D-range Optimizer (98)/Auto HDR (99)

4

Indikator	Značenje
1/250	Brzina zatvarača (65)
F4	Otvor blende (63)
+1.0	Ekspozicija (93)
✱	AE blokada (92)
	SteadyShot (48)

3

Indikator	Značenje
1/125	Brzina zatvarača (65)
F2.8	Otvor blende (63)
+1.0	Ekspozicija (93)
*	AE blokada (92)
	SteadyShot (48)

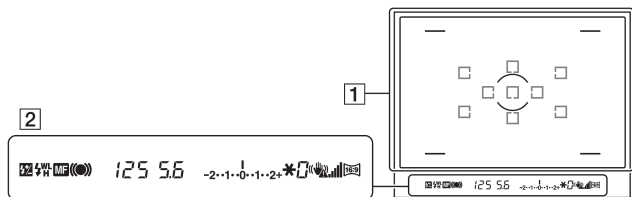

1

Indikator	Značenje
	AF područje (83)
	Područje mjerenja u točki (97)
	Područje snimanja u formatu 16:9 (128)

2

Indikator	Značenje
	Kompenzacija bljeskalice (95)
	Bljeskalica se puni (88)
WL	Bežična bljeskalica (91)
H	Brza sinkronizacija*
MF	Ručno izoštravanje (84)
	Izoštravanje
125	Brzina zatvarača (65)
5.6	Otvor blende (63)
	Skala ekspozicije (EV) (68, 111)
*	AE blokada (92)
0	Upozorenje da snimanje nije moguće (108)
	Upozorenje potresanja aparata (48)
	SteadyShot skala (48)
	Format slike 16:9 (128)

* Kad koristite bljeskalicu HVL-F58AM/HVL-F42AM (opcija), možete snimati s funkcijom High-speed sync podešenom na bilo koju brzinu okidanja. Za detalje pogledajte upute za uporabu isporučene s bljeskalicom.

Odabir načina izoštravanja

Postoje dva načina izoštravanja: automatsko i ručno izoštravanje. Ovisno o objektivu, načini promjene između automatskog i ručnog razlikuju se.

Vrsta objektiva	Preklopka koja se upotrebljava	Za odabir automatskog izoštravanja	Za odabir ručnog izoštravanja
Objektiv s preklopkom načina izoštravanja	Na objektivu (Uvijek podesite preklopku načina izoštravanja na aparatu na AF.)	Podesite preklopku načina izoštravanja na objektivu na AF.	Podesite preklopku načina izoštravanja na objektivu na MF.
Objektiv bez preklopke načina izoštravanja	Na fotoaparatu	Podesite preklopku načina izoštravanja na aparatu na AF.	Podesite preklopku načina izoštravanja na aparatu na MF.

Uporaba automatskog izoštravanja

1 Podesite preklopku načina izoštravanja na aparatu na AF.

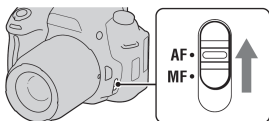

2 Ako na objektivu postoji preklapka za odabir načina izoštravanja, podesite je na AF.

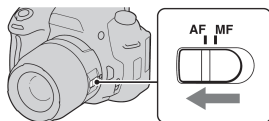

3 Pritisnite okidač dopola za provjeru izoštrjenosti te snimate.

- Kad potvrdite izoštrjenost, indikator izoštravanja se promijeni u ● ili (●) (dolje).
- Zeleni okviri se prikazuju na mjestu potvrđenog izoštravanja na slici.

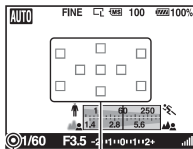

Područje izoštravanja

Indikator izoštravanja

Tehnike snimanja

- Za odabir područja koje će se koristiti za izoštravanje, podesite [AF area] (str. 83).

Indikator izoštravanja

Indikator izoštravanja	Status
● svijetli	Izoštravanje je zadržano na odabranom dijelu. Možete snimati.
(●) svijetli	Izoštravanje je potvrđeno. Točka izoštravanja se pomiče slijedeći kretanje objekta. Možete snimati.
() svijetli	Aparat još izoštrava. Nije moguće okidanje.
● treperi	Nije moguće izoštravanje. Okidanje je blokirano.

Objekti kod kojih je potrebno posebno izoštravanje:

Kod uporabe automatskog izoštravanja, sljedeće objekte je teško izoštriti. U tim slučajevima, upotrijebite blokadu izoštravanja (str. 81) ili ručno izoštravanje (str. 84).

- Objekt s malim kontrastom, kao što je plavo nebo ili bijeli zid.
- Dva objekta na različitoj udaljenosti koji se preklapaju na mjestu automatskog izoštravanja.
- Objekt s ponavljajućim uzorkom, kao što je fasada zgrade.
- Objekt velikog sjaja ili svjetlucač, kao što je sunce, karoserija automobila ili površina vode.
- Ako osvijetljenje okoline nije zadovoljavajuće.

Mjerenje točne udaljenosti do objekta

Oznaka \ominus na gornjoj strani fotoaparata pokazuje položaj senzora slike.* Kad mjerite točnu udaljenost između fotoaparata i objekta, obratite pažnju na vodoravnu liniju.

* Senzor slike je dio fotoaparata čija funkcija je jednaka filmu.

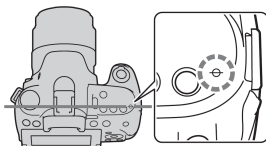

Napomene

- Ako je objekt bliži od minimalne udaljenosti snimanja pričvršćenog objektivu, nije moguće izoštravanje. Koristite dovoljnu udaljenost između objekta i fotoaparata.

Snimanje sa željenom kompozicijom (blokada izoštravanja)

1 Smjestite objekt unutar područja automatskog izoštravanja i pritisnite okidač dopola.

Izoštravanje i ekspozicija se blokiraju.



2 Zadržite okidač pritisnutim dopola i vratite objekt u izvorni položaj za ponovno podešavanje kompozicije.

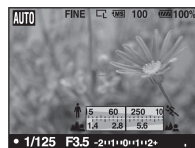

3 Pritisnite okidač dokraja za snimanje.

Odabir načina izoštravanja prema kretanju objekta (automatsko izoštravanje)







Tipka Fn → **AF-A** (Autofocus mode) → Odaberite željeno podešenje

AF-S (Single-shot AF)	Fotoaparat automatski izoštrava sliku kad okidač pritisnete dopola.
AF-A (Automatic AF)	[Autofocus mode] mijenja se između Single-shot AF i Continuous AF ovisno o kretanju objekta. Kad pritisnete i zadržite okidač, ako je objekt nepomičan, izoštravanje se blokira. Ako se objekt pomiče, fotoaparat nastavlja izoštravanje.
AF-C (Continuous AF)	Fotoaparat nastavlja izoštravanje dok je okidač pritisnut i zadržan dopola. <ul style="list-style-type: none">• Kad se objekt izoštri, neće se čuti zvučni signali.• Ne može se koristiti blokada izoštravanja.

Tehnike snimanja

- Koristite **AF-S** (Single-shot AF) kad je objekt nepomičan.
- Koristite **AF-C** (Continuous AF) kad se objekt pomiče.

Napomena

- **AF-A** (Automatic AF) se odabire ako je mod ekspozicije podešen na AUTO ili neki od sljedećih Scene Selection modova:  (Portrait),  (Landscape),  (Sunset) ili  (Night Port./View).
- **AF-S** (Single-shot AF) se odabire ako je mod ekspozicije podešen na  (Macro) u Scene Selection.
- **AF-C** (Continuous AF) se odabire ako je mod ekspozicije podešen na  (Sports Action) u Scene Selection.
- **AF-C** (Continuous AF) se odabire pri uporabi funkcije Smile Shutter.

Odabir područja izoštravanja (područje automatskog izoštravanja)

Odaberite željeno područje automatskog izoštravanja prema uvjetima snimanja ili po želji.

Na dijelovima potvrđenog fokusa pri kazani su zeleni okviri.

- Područje koje se koristi za izoštravanje je nakratko osvijetljeno.

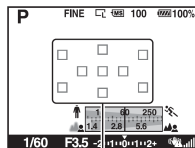

AF područje

Tipka Fn → [] (AF područje) → Odaberite željeno podešenje

[] (Wide)	Fotoaparatus određuje koje od devet AF područja se koristi za izoštravanje.
⋮ (Spot)	Fotoaparatus koristi isključivo područje automatskog izoštravanja u točki.
■ (Local)	Tijekom snimanja, između devet područja odaberite kontrolerom ono za koje želite uključiti izoštravanje. Za odabir područja automatskog izoštravanja u točki, pritisnite središte kontrolera.

Napomene

- Ako je mod ekspozicije podešen na AUTO ili Scene Selection, [AF area] se fiksno podešava na [] (Wide) i nije moguće odabrati drugu postavku.
- Područje automatskog izoštravanja možda neće biti osvijetljeno tijekom kontinuiranog snimanja ili kad je okidač pritisnut dokraja bez pauze.

Ručno izoštravanje (Manual focus)

Kad je teško postići pravilnu izoštrenost u modu automatskog izoštravanja, možete sliku izoštriti ručno.

1 Podesite preklopku načina izoštravanja na objektivu na MF.

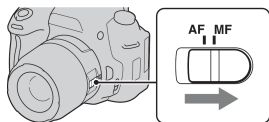

2 Ako objektiv nema preklopku načina izoštravanja, podesite preklopku načina izoštravanja na aparatu na MF.

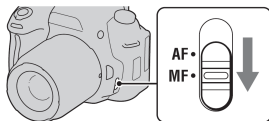

3 Zakrenite prsten za izoštravanje na objektivu kako biste postigli izoštren objekt.

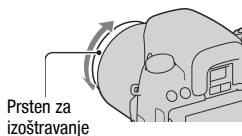

Napomene

- Ako se objekt može izoštriti pomoću automatskog izoštravanja, uključuje se indikator ● u tražilu kad se postigne oštrina. Kod uporabe Wide AF opcije, upotrebljava se središnje područje, a kod uporabe Local AF, upotrebljava se područje odabrano pomoću kontrolera.
- Kod uporabe telekonvertera i sl., prsten za izoštravanje se možda neće okretati glatko.
- Pravilno izoštravanje nije moguće postići ako dioptrijski regulator nije podešen pravilno (str. 72).

Provjera izoštrenosti uvećavanjem slike (ručna provjera izoštrenosti)

Izoštrenost možete provjeriti uvećavanjem slike prije snimanja pomoću senzora slike koji se koristi za snimanje.

1 Pritisnite tipku MF CHECK LV.

Zrcalo se pomakne prema gore i slika je vidljiva na LCD zaslonu u 100% prikazu.

- Oznake brzine zatvarača i ekspozicije se ne mogu mijenjati kad započne ručna provjera izoštravanja. Fotoaparat mjeri svjetlo ponovno neposredno prije podešavanja snimanja i ekspozicije.
- Slika se prikazuje s odgovarajućom svjetlinom neovisno o određenoj ekspoziciji. Kompenzacija ekspozicije se ne odražava na prikazanoj slici, ali se primjenjuje na sliku koja će se snimiti.

Tipka MF CHECK LV

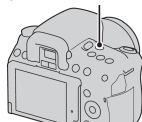

2 Pritisnite tipku \oplus za uvećavanje slike i tipkama $\blacktriangle/\blacktriangledown/\blacktriangleleft/\blacktriangleright$ na kontroleru odaberite dio koji želite uvećati.

- Svakim pritiskom na tipku \oplus , faktor zuma se mijenja na sljedeći način:
Puni prikaz \rightarrow Približno $\times 7$ \rightarrow
Približno $\times 14$

Tipka \oplus

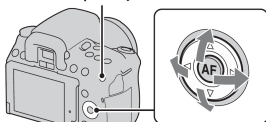

3 Provjerite izoštrjenost i podesite je.

- Pri ručnoj provjeri izoštravanja možete ručno izoštravati sliku.
- Pritisnete li tipku AF u modu automatskog izoštravanja, aktivira se automatsko izoštravanje. Zrcalo se pomakne prema dolje u mod automatskog izoštravanja i prekine se prikaz slike.
- Kad je opcija [AF area] podešena na  (Local), automatsko izoštravanje se također može aktivirati kontrolerom.

4 Pritisnite okidač dokraja za snimanje slike.

- Slike možete snimati kad je faktor zuma podešen na približno $\times 7$ ili $\times 14$, no snimit će se slika iz punog prikaza.
- Funkcija ručne provjere izoštrjenosti će se isključiti nakon snimanja.

Tehnike snimanja

- Pritisnete li tipku MF CHECK LV dok je fotoaparat u modu AE blokade, možete provjeriti verziju slike s primijenjenom kompenzacijom ekspozicije. Kad otuda započnete snimanje, fotoaparat započinje ekspoziciju iz stanja AE blokade.
- Možete ukloniti mrežu linija (str. 136).

Napomene

- Fotoaparat ne izoštrava objekt kad pritisnete okidač dopola.
- Ne možete koristiti funkcije Face Detection i Smile Shutter.
- Slika u tražilu se ne vidi u modu ručne provjere izoštravanja.
- Kad se prikazuje , temperatura fotoaparata se povećava. Namjeravate li nastaviti ručnu provjeru izoštravanja, ne možete koristiti fotoaparat dok se temperatura ne smanji (str. 170).
- Pri uporabi funkcije ručne provjere izoštravanja u modu tražila savjetujemo vam da pričvrstite pokrov tražila (str. 28).
- Pri izvođenju kontinuiranog snimanja ili snimanja uz bracketing ekspozicije u modu ručne provjere izoštravanja, automatsko izoštravanje je podešeno s prvom snimkom.

Zumiranje

Možete zumirati središte kadra uporabom Smart telekonvertera (digitalni zum) i snimiti sliku.

1 Podesite preklopku LIVE VIEW/OVF na "LIVE VIEW".

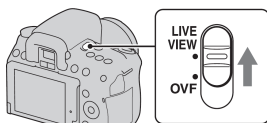

2 Pritisnite tipku .

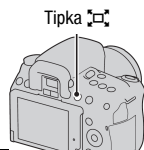

- Svakim pritiskom na tipku , faktor zuma se mijenja na sljedeći način:
Približno $\times 1,4$ → Približno $\times 2$ → Isključeno



Veličina slike se automatski podešava na sljedeći način:

Faktor zuma	Veličina slike
Približno $\times 1,4$	M
Približno $\times 2$	S

Napomene

- Smart telekonverter nije raspoloživ kad se može koristiti funkcija ručne provjere izoštravanja, kad je funkcija Smile Shutter podešena na [On] ili kad je [Quality] podešeno na **RAW** (RAW) ili **RAW+J** (RAW & JPEG).
- Kad je smart telekonverter dostupan (u AF modu), [AF area] se podešava na  (Spot).
- Kad je smart telekonverter dostupan, [Metering mode] se podešava na  (Multi segment).

Uporaba bljeskalice

Na tamnom mjestu, uporaba bljeskalice omogućuje vam svijetlo snimanje objekta, a također vam pomaže u sprječavanju potresanja fotoaparata. Kod snimanja po suncu, možete koristiti bljeskalicu za snimanje svijetle slike objekta osvijetljenog straga.

1 Tipka Fn → ⚡ (način rada bljeskalice) → Odaberite željeno podešenje.

2 Pritisnite tipku ⚡.

Bljeskalica se otvori.

- U modu AUTO ili Scene Selection, bljeskalica se automatski otvara ako je tamno ili kod snimanja u protusvjetlu. Ugrađena bljeskalica se ne otvara čak ni ako pritisnete tipku ⚡.

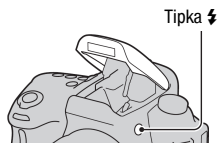





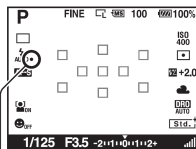

3 Kad punjenje bljeskalice završi, snimajte objekt.

- treperi: Bljeskalica se počinje puniti. Kad indikator treperi, nije moguće okidanje.
- svijetli: Bljeskalica se napunila i spremna je za aktivaciju.
- Kad pritisnete okidač dopola pri jakoj rasvjeti u modu automatskog izoštravanja, bljeskalica se može aktivirati kako bi pomogla pri izoštravanju objekta (AF osvjetljenje).
- ● se ne pojavljuje u grafičkom prikazu.





Indikator ●
(punjenje bljeskalice)

 (Flash Off)	Bljeskalica se ne aktivira čak i ako je mračno.
 (Autoflash)	Aktivira se ako je tamno ili je objekt osvijetljen straga.
 (Fill-flash)	Aktivira se svaki put kad pritisnete okidač.
 (Slow sync.)	Aktivira se svaki put kad pritisnete okidač. Slow sync snimanje omogućuje vam jasno snimanje objekta i pozadine usporavanjem brzine zatvarača.
 (Rear sync.)	Aktivira se tik pred dovršetak ekspozicije svaki put kad se pritisne okidač.
 (Wireless)	Aktivira se vanjska bljeskalica (opcija) koja nije na fotoaparatu te je udaljena od njega (snimanje s bežičnom bljeskalicom).

Tehnike snimanja

- Objektiv ili sjenilo objektiva mogu blokirati svjetlo bljeskalice i na slici se može pojaviti sjena. Pri uporabi bljeskalice skinite sjenilo objektiva.
- Pri uporabi bljeskalice snimajte objekt na udaljenosti od 1 m ili većoj.
- Kod snimanja u zatvorenim prostorima ili noću, možete koristiti Slow sync za snimanje svijetle slike ljudi i pozadine.
- Možete koristiti Rear sync za snimanje prirodne slike traga pomičnog objekta poput bicikla u kretanju ili osobe koja hoda.

Napomene



- Nemojte držati fotoaparata za bljeskalicu.
- Ovisno o objektivu, uvjeti snimanja za izbjegavanje nastanka sjena mogu se razlikovati.
- Ako je mod ekspozicije podešen na AUTO ili Scene Selection, ne može se odabrati  (Slow sync.),  (Rear sync.) i  (Wireless).

Domet bljeskalice

Domet unutar kojeg se postiže pravilna ekspozicija ovisi o kombinaciji dometa bljeskalice i ISO osjetljivosti. Pogledajte sljedeću tablicu.

Otvor blende		F2.8	F4.0	F5.6
ISO podešenje	200	1 – 6 m	1 – 4,3 m	1 – 3 m
	400	1,4 – 8,6 m	1 – 6 m	1 – 4,3 m
	800	2 – 12 m	1,4 – 8,6 m	1 – 6 m

AF osvjetljenje

- AF osvjetljenje ne radi kad je [Autofocus mode] podešen na **AF-C** (Continuous AF) ili se objekt pomiče u **AF-A** (Automatic AF). (Svjetli indikator  ili .)
- AF osvjetljenje možda neće raditi s žarišnim duljinama od 300 mm ili većima.
- Kad je pričvršćena vanjska bljeskalica (opcija), koristi se njeno AF osvjetljenje.
- AF osvjetljenje ne radi kad je [Smile Shutter] podešen na [On].

Isključenje AF osvjetljenja

Tipka MENU →  1 → [AF illuminator] → [Off]

Korištenje funkcije smanjenja efekta crvenih očiju

Ova funkcija smanjuje efekt crvenih očiju aktivacijom predbljeska (slabog svjetla iz bljeskalice) nekoliko puta prije snimanja kad koristite bljeskalicu.

Tipka MENU →  1 → [Red eye reduc.] → [On]

Izvođenje snimanja s bežičnom bljeskalicom

S vanjskom bežičnom bljeskalicom (opcija) možete snimati bez kabela kad nije pričvršćena na fotoaparatus. Promjenom položaja bljeskalice možete snimati sliku s trodimenzionalnim ugođajem tako da naglasite kontrast svjetla i sjene na objektu.

Za postupak snimanja, pogledajte upute za uporabu bljeskalice.

1 Pričvrstite bežičnu bljeskalicu na priključnicu za pribor i uključite bljeskalicu i fotoaparatus.

2 Tipka Fn → ⚡ (način rada bljeskalice) → $\frac{f}{WL}$ (Wireless)

3 Uklonite bežičnu bljeskalicu s priključnice za pribor te otvorite ugrađenu bljeskalicu.

- Želite li prvo isprobati bljeskalicu, pritisnite tipku AEL.

Napomene

- Fotoaparatus ne može izvršiti provjeru svjetline preko bežične veze.
- Isključite mod bežične bljeskalice nakon snimanja. Ako se ugrađena bljeskalica koristi dok je još aktivan mod bežične bljeskalice, ekspozicija bljeskalice neće biti točna.
- Promijenite kanal vanjske bljeskalice kad drugi fotograf koristi bežičnu bljeskalicu u blizini te svjetlo njegove/njezine ugrađene bljeskalice aktivira vašu bljeskalicu. Za promjenu kanala vanjske bljeskalice, pogledajte upute za uporabu isporučene s njom.

Podešavanje tipke AEL

Savjetujemo vam da pri uporabi bežične bljeskalice podesite [AEL button] na [AEL hold] u izborniku  Custom (str. 133).

Podešavanje svjetline slike (ekspozicija, kompenzacija bljeskalice, mjerenje svjetla)

Snimanje s fiksnom svjetlinom (AE Lock)

Pri snimanju za sunčana vremena ili uz prozor, ekspozicija možda neće odgovarati objektu zbog velike razlike u osvjetljenju između objekta i pozadine. U takvim slučajevima koristite svjetlomjer kad je objekt dovoljno svijetao te blokirajte ekspoziciju prije snimanja. Za smanjenje svjetline objekta usmjerite fotoapararat prema mjestu koje je svjetlije od objekta i pomoću svjetlomjera blokirajte ekspoziciju cijele slike. Kako biste posvijetlili objekt, usmjerite fotoapararat prema mjestu koje je tamnije od objekta i pomoću svjetlomjera blokirajte ekspoziciju cijele slike.

Ovaj dio opisuje kako snimiti svjetliju sliku objekta pomoću opcije  (Spot).

Točka za koju blokirate ekspoziciju.



1 Tipka Fn →  (način mjerenja) →  (Spot)

2 Izoštrite dio na kojem želite blokirati ekspoziciju.

S izoštravanjem objekta se podesi ekspozicija.

3 Pritisnite tipku AEL za blokiranje ekspozicije.

Prikazuje se ✱ (oznaka AE blokade).

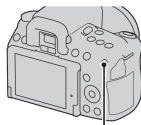

Tipka AEL

• 1/500 F4.5 -2+1+0+1+2 ✱

4 Držeći pritisnutom tipku AEL izoštrite objekt i zatim snimajte.

- Ako nastavite snimanje s istom ekspozicijom, pritisnite i zadržite tipku AEL nakon snimanja. Podešavanje se poništi kad otpustite tipku.

Uporaba kompenzacije svjetline za cijelu sliku (kompenzacija ekspozicije)

Osim za M mod snimanja, ekspozicija se podešava automatski. (Automatska ekspozicija)

Na temelju automatske ekspozicije, možete izvoditi kompenzaciju ekspozicije pomakom ekspozicije na + stranu ili – stranu, ovisno o vašoj želji. Možete posvijetliti cijelu sliku pomakom na + stranu. Cijela slika postaje tamnija kad ekspoziciju pomaknete na – stranu.

Podesite u – smjeru



Osnovna ekspozicija



Podesite u + smjeru



1 Pritisnite tipku .

- Prikazuje se izbornik kompenzacije ekspozicije kod uporabe tražila.

Tipka 

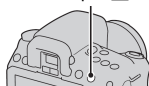

2 Podesite ekspoziciju kontrolnim kotačićem.

- Prema + (preko): Posvjetljuje sliku.
- Prema – (ispod): Potamnjuje sliku.

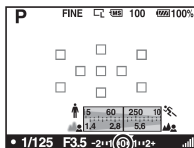

Standardna ekspozicija

3 Izoštrite objekt i snimajte.

Tehnike snimanja

- Podesite razinu kompenzacije provjerom snimljene slike.
- Uporabom *bracket* snimanja možete snimati više slika uz pomak ekspozicije na plus ili minus stranu (str. 110).

Napomena

- Ova opcija ne može se podesiti ako je mod ekspozicije podešen na AUTO ili Scene Selection.

Za snimanje tijekom prikaza histograma na zaslonu

Histogram je prikaz distribucije svjetline koji prikazuje broj piksela određene svjetline na slici. Za prikaz histograma, pritisnite DISP na kontrolnoj tipki (str. 40 i 115).

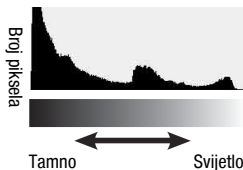

Kompenzacija ekspozicije na odgovarajući način mijenja histogram. Desno je prikazan primjer.

Snimanje uz kompenzaciju ekspozicije na pozitivnu stranu posvjetljuje cijelu sliku i tako pomiče histogram prema svijetlom (udesno). Ako se ekspozicija kompenzira na negativnu stranu, histogram se pomiče ulijevo. Oba kraja histograma prikazuju naglašeni i nenaglašeni dio. Nije moguće rekonstruirati ovaj dio kasnije pomoću računala. Podesite ekspoziciju po potrebi i ponovite snimanje.



Napomene

- Histogram prikazan u Live view modu snimanja ne označava konačnu snimljenu sliku. To je samo pokazatelj stanja slike koja se upravo promatra. Izgled histograma ovisi o otvoru blende i ostalim postavkama.
- Razlika između histograma kod snimanja i reprodukcije je uočljiva u sljedećim slučajevima:
 - Kod uporabe bljeskalice.
 - Kod objekata malog intenziteta, kao što je kod snimanja noćnih prizora.

Podešavanje količine svjetla bljeskalice (kompenzacija bljeskalice)

Kod snimanja s bljeskalicom, možete podesiti količinu svjetla samo za bljeskalicu, bez promjene kompenzacije ekspozicije. Možete samo promijeniti ekspoziciju glavnog objekta koji je unutar dometa bljeskalice.

Tipka Fn →  (Flash compens.) → Odaberite željeno podešenje

Prema +: Za snažnije svjetlo bljeskalice.

Prema -: Za slabije svjetlo bljeskalice.

Napomene

- Ova opcija ne može se odabrati ako je odabran mod ekspozicije AUTO ili Scene Selection.

- Ako ste podesili razinu bljeskalice, pojavi se  u tražilu/na LCD zaslonu kad se otvori ugrađena bljeskalica. Kad je podesite, ne zaboravite ponovno podesiti vrijednost.
- Pozitivni učinak možda neće biti vidljiv zbog ograničene količine svjetla bljeskalice, ako je objekt na ili oko maksimalnog dometa bljeskalice. Ako je objekt vrlo blizu, možda neće biti vidljiv negativni efekt.

Kompenzacija ekspozicije i kompenzacija bljeskalice

Kompenzacija ekspozicije mijenja brzinu zatvarača, otvor blende i ISO osjetljivost (kad je odabran [AUTO]) radi izvođenja kompenzacije. Ako se koristi bljeskalica, također se promijeni količina svjetla bljeskalice.

Međutim, kompenzacija bljeskalice samo mijenja količinu svjetla bljeskalice.

Podešavanje jačine bljeskalice (Flash Control)

Tipka MENU →  **1** → **[Flash control]** → **Odaberite željeno podešenje**

ADI flash	Ovaj način upravlja svjetlom bljeskalice, koristeći informacije o žarišnoj udaljenosti i podatke mjerenja svjetla iz predbljeska. Ova metoda omogućuje točnu kompenzaciju bljeskalice s gotovo nikakvim utjecajem refleksije od objekta.
Pre-flash TTL	Ovaj način upravlja količinom svjetla bljeskalice ovisno samo o podacima iz mjerenja svjetla predbljeska. Na ovu metodu utječe refleksija svjetla od objekta.

ADI: kratica za "Advanced Distance Integration"

TTL: kratica za "Through the lens" (kroz objektiv)

- Kad je odabran [ADI flash], uporabom objektiv koji ima značajku enkodiranja udaljenosti može se postići preciznija kompenzacija bljeskalice uz korištenje točnijih informacija o udaljenosti.



Napomene

- Kad se ne može odrediti udaljenost između objekta i vanjske bljeskalice (opcija) (snimanje s bežičnom bljeskalicom pomoću vanjske bljeskalice (opcija), snimanje s bljeskalicom odvojenom od aparata i spojenom kabelom, snimanje s macro twin bljeskalicom, itd.), fotoaparat automatski odabire Pre-flash TTL mod.
- Odaberite [Pre-flash TTL] u sljedećim slučajevima, budući da fotoaparat ne može izvoditi kompenzaciju bljeskalice s ADI bljeskalicom.
 - Kad je na bljeskalicu HVL-F36AM pričvršćen širokokutni difuzor.
 - Kad je na površinu bljeskalice pričvršćen difuzor.

- Pri uporabi filtra s faktorom ekspozicije, primjerice ND filtra.
- Kad koristite makroobjektiv.
- ADI bljeskalica je raspoloživa samo u kombinaciji s objektivom opremljenim enkoderom udaljenosti. Pogledajte upute isporučene s objektivom kako biste ustanovili ima li objektiv enkoder udaljenosti.

Odabir načina mjerenja svjetline objekta (Metering mode)

Tipka Fn →  (načina mjerenja svjetline) → Odaberite željeni mod

 (Multi segment)	Ovaj mod mjeri svjetlinu svakog područja nakon podjele cijelog područja na više segmenata i određuje pravilnu ekspoziciju za cijeli zaslon.
 (Center weighted)	Stavljajući naglasak na središnji dio zaslona, ovaj mod mjeri prosječnu svjetlinu cijelog kadra.
 (Spot)	Ovim načinom mjeri se svjetlo samo u krugu za mjerenje u točki u središtu okvira.

Tehnike snimanja

- Koristite  (Multi segment) za općenito snimanje.
- Kad je u području automatskog izoštravanja objekt s velikim kontrastom, izmjerite svjetlinu objekta koji želite snimiti s optimalnom ekspozicijom koristeći funkciju mjerenja u točki te primijenite snimanje s AE blokadom (str. 92).

Napomena

- Ako je mod ekspozicije podešen na AUTO ili Scene Selection, [Metering mode] se fiksno podešava na  (Multi segment) i ne može se odabrati drugi mod.

Automatska korekcija svjetline i kontrasta (D-Range)

Tipka D-Range → Odaberite željeno podešenje

Tipka D-Range

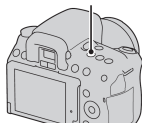

OFF (Off)	Funkcija DRO/Auto HDR se ne koristi.
DRO (DRO)	Dijeljenjem slike u mala područja, fotoaparat analizira kontrast svjetla i sjene između objekta i pozadine, stvarajući sliku optimalne svjetline i gradacije.
HDR (Auto HDR)	Snima dvije slike s različitim ekspozicijama i zatim preklapa svijetlo područje podeksponirane slike i tamno područje preeksponirane slike kako bi se dobila slika bogate gradacije.

Ispravljanje svjetline slike (D-Range Optimizer)





1 Tipka D-Range → **DRO (DRO)**

2 Odaberite optimalnu razinu tipkama ◀/▶ na kontroleru.

Auto (Auto)	Automatski ispravlja svjetlinu.
DRO (Level)*	Optimizira gradaciju snimljene slike u svakom području slike. Razina optimizacije se može podešiti između Lv1 (slaba) do Lv5 (jaka).

* U trenutno odabranom koraku se prikazuje Lv_uz **DRO**.



Napomene

- Funkcija je podešena na  (Off) kad je odabran Scene Selection mod  (Sunset) ili  (Night Port./View). Funkcija je podešena na  (Auto) kad su odabrani drugi Scene Selection modovi.
- Kod snimanja uz uporabu D-Range optimizer, na slici se mogu pojaviti smetnje. Odaberite odgovarajuću razinu uz provjeru snimljene slike, osobito pri povećanju efekta.

Automatska korekcija s bogatom gradacijom (Auto High Dynamic Range)

1 Tipka D-RANGE → (Auto HDR)

2 Odaberite optimalnu razinu tipkama na kontroleru.

 (Auto Exposure Diff.)	Automatski ispravlja razliku u ekspoziciji.
 (Exposure Difference Level)*	Podešava razliku u ekspoziciji na temelju kontrasta objekta. Razina optimizacije se može podesiti između 1.0Ev (slaba) do 3.0Ev (jaka).

* U trenutno odabranom koraku se prikazuje _Ev uz .

Tehnika snimanja

- Budući da fotoaparat okida dvaput za jednu snimku, pazite na sljedeće:
 - Koristite tu funkciju kad se objekt ne miče i ne trepće.
 - Nemojte mijenjati kompoziciju.
 - Pri fotografiranju osoba savjetujemo primjenu Live View moda.

Napomene







- Kad je način eksponiranja podešen na AUTO ili Scene Selection, ne možete odabrati [Auto HDR].
- Ne možete sljedeću snimku dok ne završi trenutni postupak snimanja.







- Ne možete odabrati [Auto HDR] pri uporabi funkcije Smile Shutter. Uključite li funkciju Smile Shutter uz odabranu opciju [Auto HDR], fotoaparata će je privremeno koristiti s postavkom za DRO.
- Ovisno o razlici u svjetlini objekta i uvjetima snimanja, možda nećete postići željeni efekt.
- Pri uporabi bljeskalice je učinak ove funkcije slab.
- Slika snimljena ovom funkcijom je ograničena na jednu sliku koja se preklapa.
- Ovu funkciju ne možete koristiti sa RAW slikama.
- Kad je kontrast scene nizak ili se fotoaparat potrese ili objekt zamuti, možda nećete postići dobre HDR slike. U tim slučajevima se na snimljenoj slici prikazuju ikonice **HDR**  koje ukazuju na problem. Po potrebi snimajte ponovo pazeći na kontrast i zamućenje.



Obrada slike



Odabir željenog načina obrade slike (Creative Style)

1 Tipka Fn →  (Creative Style) → Odaberite željeno podešenje

2 Kad želite podesiti  (kontrast),  (zasićenje) i  (oštrina), odaberite željenu opciju pomoću / , zatim podesite vrijednost pomoću / .

 (Standard)	Za snimanje različitih prizora uz očuvanje nijansi i lijepe boje.
 (Vivid)	Povećava zasićenost i kontrast za snimanje nezaboravnih prizora bogatih bojom i objekata kao što su cvijeće, svježe zelenilo, plavo nebo i more.
 (Portrait)	Za snimanje tonove kože uz postizanje efekta mekoće. Odlično za snimanje portreta.
 (Landscape)	Zasićenje, kontrast i oštrina se povećavaju za življe i oštrije snimanje krajolika. Jasnije se ističu i udaljeniji prizori.
 (Sunset)	Lijepo reproducira crvene nijanse horizonta u suton.
 (B/W)	Za crno-bijelu sliku.

 (kontrast),  (zasićenje) i  (oštrina) mogu se podesiti za svaku Creative Style opciju.

 (kontrast)	Razlika svjetla i sjene u slici (gradacija). Povećajte vrijednost kako biste dobili sliku sa snažnim kontrastom. Smanjite vrijednost za blaži prikaz.
 (zasićenje)	Živost boja. Povećajte vrijednost za sliku s dubokim i živim bojama. Smanjite vrijednost za manju živost boja.
 (oštrina)	Za stupanj izraženosti obrisa. Povećajte vrijednost za oštriji prikaz. Smanjite vrijednost za blaži prikaz.

Napomene

- Ako je mod ekspozicije podešen na AUTO ili Scene Selection, [Creative Style] se fiksno podešava na **[Std.]** (Standard) i ne može se odabrati druga postavka.
- Kad je odabran **[B/W]** (B/W), ne možete podesiti zasićenje.

Promjena raspona reprodukcije boje (Color Space)

Način prikazivanja boja u obliku kombinacije brojeva ili raspona boje naziva se "prostor boje". Prostor boje možete promijeniti u skladu s namjenom.

Tipka MENU →  **1** → **[Color Space]** → **Odaberite željeno podešenje**

sRGB	Ovo je standardan prostor boje kod digitalnih fotoaparata. Upotrijebite sRGB za normalno snimanje, primjerice ako namjeravate ispisati slike bez ikakvih preinaka.
Adobe RGB	Ova postavka omogućuje širi raspon prikaza boje. Ako je velik dio objekta živo zelene ili crvene boje, Adobe RGB je bolje rješenje. <ul style="list-style-type: none">• Naziv slikovne datoteke započinje s "_DSC".

Napomene

- Adobe RGB služi za aplikacije ili pisače koji podržavaju upravljanje bojom i DCF2.0 prostor boje. Uporaba nekih aplikacija ili pisača koji ih ne podržavaju može uzrokovati stvaranjem ili ispisom slika koje ne prikazuju boje vjerno.
- Kod prikaza slika snimljenih uz Adobe RGB na fotoaparatu ili uređaju koji ne podržava Adobe RGB, slika se prikazuje uz smanjeno zasićenje boje.

Podešavanje ISO osjetljivosti

Osjetljivost na svjetlo se izražava ISO brojem (indeks preporučene ekspozicije). Što je veći broj, veća je osjetljivost.

1 Pritisnite ISO na kontrolnoj tipki za prikaz ISO izbornika.

Tipka ISO

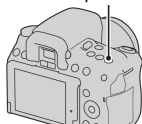

2 Odaberite željenu vrijednost pomoću ▲/▼ na kontroleru.





- Što je veći broj, viša je razina šuma.

Napomene

- Kad je mod ekspozicije podešen na AUTO ili Scene Selection, ISO se fiksno podešava na AUTO i ne može se odabrati drugi ISO broj.
- Kad je mod ekspozicije podešen na P/A/S i ISO podešen na [AUTO], ISO osjetljivost se automatski podešava između ISO 200 i ISO 1600.
- Podešenje [AUTO] nije raspoloživo u M modu snimanja. Ako promijenite mod snimanja na M s podešenjem [AUTO], ono se prebaci na [200]. Podesite ISO prema uvjetima snimanja.

Podešavanje tonova boje (White balance)

Ton boje objekta mijenja se ovisno o značajkama izvora svjetla. Donja tablica prikazuje kako se ton boje mijenja na temelju različitih izvora svjetla, u usporedbi s objektom koji izgleda bijel pod sunčevim svjetlom.

Vrijeme/ osvjetljenje	Dnevno svjetlo	Oblačno	Fluorescentno	Klasična žarulja
				
Svojstvo svjetla	Bijelo	Plavičasto	Zelenkasto	Crvenkasto

Funkcija ravnoteže bjeline podešava ton boje na približno ono što vidite. Koristite ovu značajku kad ton boje slike nije ispao prema vašim očekivanjima, ili kad želite promijeniti ton boje radi određenog fotografskog izričaja.







Napomene

- Ako je mod ekspozicije podešen na AUTO ili Scene Selection, [White balance] se fiksno podešava na AWB (Auto WB) i na može se odabrati drugi mod.
- Ako je od svjetlosnih izvora raspoloživa samo živina ili natrijeva žarulja, fotoaparat neće moći postići točnu ravnotežu bjeline zbog značajki svjetlosnog izvora. Koristite bljeskalicu u takvim slučajevima.

Podešavanje ravnoteže bjeline u skladu s određenim svjetlosnim izvorom (Auto/Preset white balance)

Tipka Fn → AWB (White balance) → Odaberite željeno podešenje

- Kad [AWB] nije odabran, možete precizno podesiti ton boje pomoću ◀/▶ na kontroleru. Podešavanjem prema + slika postaje crvenkasta, a podešavanjem prema – slika postaje plavičasta.

AWB (Auto WB)	Fotoaparati automatski prepoznaju svjetlosni izvor i podešava tonove boje.
 (Daylight)	Ako odaberete opciju prema određenom svjetlosnom izvoru, tonovi boje se podešavaju za taj svjetlosni izvor (programirana ravnoteža bjeline).
 (Shade)	
 (Cloudy)	
 (Incandescent)	
 (Fluorescent)	
 (Flash)	

Tehnika snimanja

- Ako ne možete postići željenu boju u odabranoj opciji, koristite funkciju snimanja niza slika sa raznim podešenjima ravnoteže bjeline (str. 111).
- Kad odaberete [5500K] (ColorTemperature) ili [0] (Color filter), možete podesiti na željenu vrijednost (u nastavku).
- Kad odaberete  (Custom), možete registrirati svoje podešenje (str. 106).

Podešavanje temperature boje i efekta filtra (Color Temperature/ Color filter)

Tipka Fn button → AWB (White balance) → [5500K] (ColorTemperature) ili [0] (Color filter)

- Za podešavanje temperature boje odaberite vrijednost pomoću ◀/▶.
- Za podešavanje filtra boje odaberite smjer kompenzacije pomoću ◀/▶.

Napomena

- Budući da su kolorimetri dizajnirani za analogne fotoaparate, vrijednosti se razlikuju pod fluorescentnim, natrijevim i živinim žaruljama. Savjetujemo vam primjenu Custom white balance podešavanja ili da izvedete probne snimke.

5500K*1 (ColorTemperature)	Podešava ravnotežu bjeline pomoću temperature boje. Slika postaje crvenkasta kako vrijednost raste, ili plavkasta kako se vrijednost smanjuje.
0*2 (Color filter)	Postiže efekt CC (Color Compensation) filtra kod fotografija. Na temelju uporabe podešene temperature boje kao standarda, boja se može kompenzirati na G (zeleni) ili M (ljubičasti).

*1 Ova vrijednost je vrijednost trenutno odabrane temperature boje.

*2 Ova vrijednost je trenutno odabrana vrijednost filtra boje.

Registriranje tonova boje (Custom white balance)

U sceni gdje se ambijentalno osvjetljenje sastoji od više vrsta izvora svjetla, preporuča se uporaba Custom white balance podešavanja kako bi se točno reproducirala bjelina.

1 Tipka Fn → AWB (White balance) →  (Custom)

2 Odaberite [ SET] pomoću ◀/▶ na kontroleru i zatim pritisnite središte kontrolera.

3 Držite fotoaparat tako da bijelo područje potpuno ispunjava AF područje u središtu i zatim pritisnite okidač.

Okidač klikne i prikažu se kalibrirane vrijednosti (ColorTemperature i Color filter).

4 Pritisnite središte kontrolera.

Na zaslon se vrati prikaz informacija o snimanju te se zadrži memorirano Custom podešenje ravnoteže bjeline.

- Custom podešenje ravnoteže bjeline registrirano ovim postupkom je učinkovito do registriranja novog podešenja.

Napomena

- Poruka "Custom WB error" označava da je vrijednost veća od očekivanog raspona. (Kad se bljeskalica koristi na objektu koji je blizu ili na objektu sa svijetlom bojom u kadru.) Vrijednost se pohrani i indikator  postane žut na prikazu informacija o snimanju na LCD zaslonu. Tada možete snimati, no savjetujemo vam da ponovno podesite ravnotežu bjeline kako biste dobili točniju vrijednost.

Pozivanje Custom podešenja ravnoteže bjeline

Tipka Fn → AWB (White balance) →  (Custom)

Napomena



- Ako koristite bljeskalicu kod pritiska okidača, Custom podešenje ravnoteže bjeline uzima u obzir i svjetlo bljeskalice. Kod kasnijih snimaka koristite bljeskalicu.

Odabir načina okidanja

Ovaj fotoaparat ima pet načina okidanja, poput pojedinačnog ili kontinuiranog. Koristite ih prema potrebi.

Pojedinačno snimanje

Ovaj mod je za normalno snimanje.



 **na kontroleru** →  **(Single-shot adv.)**

Napomena



- Ako je mod ekspozicije podešen na  (Sports Action) u Scene Selection, nije moguće pojedinačno snimanje.

Kontinuirano snimanje

Fotoaparat snima kontinuirano sljedećom brzinom*.

	 HI	 Lo
Live view mod	Maks. 4 slike u sekundi	Maks. 3 slike u sekundi
Mod tražila	Maks. 5 slika u sekundi	Maks. 3 slike u sekundi

* Uvjeti mjerenja proizvođača. Brzina kontinuiranog snimanja se smanjuje ovisno o uvjetima snimanja.

1  **na kontroleru** →  **(Continuous adv.)** → **Odaberite željeno podešenje**

2 Izoštrite objekt i snimajte.

- Kad pritisnete i zadržite okidač, aparat snima kontinuirano.
-



Maksimalan broj kontinuiranih snimaka

Broj mogućih snimaka za kontinuirano snimanje ima gornju graničnu vrijednost.

	DSLR-A550	DSLR-A500
Fine	32 snimke	12 snimaka
Standard	116 snimaka	58 snimaka
RAW & JPEG	7 snimaka	3 snimke
RAW	14 snimaka	6 snimaka

Za kontinuirano snimanje na većim brzinama(samo DSLR-A550)

Fotoaparat snima kontinuirano maksimalno sedam slika u sekundi. Ekspozicija i izoštravanje se podešavaju s prvom snimkom.



Tipka  →  (Spd.Prty.Cont.Adv.)

Napomene

- Nije moguće kontinuirano snimanje ako u tražilici treperi "0". Sačekajte da indikator nestane.
- Ako je mod ekspozicije u Scene Selection podešen na neku drugu opciju osim  (Sports Action), nije moguće kontinuirano snimanje.
- Kad je [Face Detection] podešeno na [On], brzina kontinuiranog snimanja može se smanjiti.

Uporaba self-timera

10-sekundni *self-timer* je prikladan kad osoba koja snima također želi biti u kadru, a 2-sekundni *self-timer* je prikladan za smanjenje utjecaja potresanja aparata.

1 Tipka  →  (Self-timer) → **Odaberite željeno podešenje**

- Broj nakon  je trenutno odabran broj sekundi.

2 Izoštrite objekt i snimajte.

- Kad je aktiviran self-timer, zvučni signali i indikator self-timera pokazuju stanje. Indikator self-timera treperi brzo i zvučni signal se brzo oglašava prije samog snimanja.

Poništenje self-timera

Pritisnite tipku .

Napomena

- Ako pritišćete okidač bez gledanja u tražilo, koristite pokrov okulara (str. 28).

Snimanje slika s pomaknutom ekspozicijom (Exposure bracket)



Osnovna ekspozicija



- smjer



+ smjer

Bracket snimanje omogućuje vam snimanje nekoliko slika, svake s različitim stupnjem ekspozicije. Ovaj fotoaparati je opremljen auto *bracket* funkcijom. Odredite vrijednost odstupanja (korake) od osnovne ekspozicije, i fotoaparati će snimati uz automatski pomak ekspozicije. Možete odabrati sliku željene svjetline nakon snimanja. Kad se aktivira bljeskalica, *bracket* snimanje uz uporabu bljeskalice koristi se za promjenu količine svjetla bljeskalice. Snimajte tako da pritisnete okidač za svaku snimku zasebno.

1 Tipka → **BRK C** (Bracket: Cont.) → Odaberite željeni korak *braketa*

2 Izoštrite objekt i snimajte.

Osnovna ekspozicija se podesi pri prvoj snimci u *bracket* snimanju.

Napomene

- Kad je kotačić moda podešen na M, ekspozicija se pomiče podešavanjem brzine zatvarača.
- Kad podesite ekspoziciju, ona se pomiče na temelju kompenzirane vrijednosti.
- Funkcija *bracket* se ne može koristiti kad je mod snimanja podešen na AUTO ili Scene Selection.

EV skala u *bracket* snimanju

	Ambijentalni* <i>bracket</i> 0,3 koraka, tri snimka Kompenzacija ekspozicije 0	<i>Bracket</i> s bljeskalicom 0,7 koraka, tri snimka Kompenzacija ekspozicije -1.0
LCD zaslon (Live view mod)		
LCD zaslon (mod tražila/standardni prikaz)	 Prikazano u gornjem retku.	 Prikazano u donjem retku.
Tražilo		

* Ambijentalno svjetlo: Bilo koje svjetlo, osim bljeskalice, koje osvjetljava prizor dulje vrijeme. Primjerice, prirodno svjetlo, žarulja ili fluorescentno svjetlo.

- Kod *bracket* snimanja se na EV skali prikazuje isti broj kao i broj snimljenih slika. Međutim kod *bracket* snimanja s bljeskalicom, indikatori se ne prikazuju u tražilu.
- Kad počne *bracket* snimanje, oznake već snimljenih slika počinju nestajati jedna za drugom.

Snimanje s pomakom ravnoteže bjeline (WB *bracket*)

Na temelju odabrane ravnoteže bjeline i temperature boje/filtra boje, snimaju se tri slike uz automatski pomak ravnoteže bjeline.

1 Tipka → **BRKWB** (WB *bracket*) → Odaberite željeno podešenje



- Kad je odabrano Lo, pomiče se za 10 mireda,* a kad je odabran Hi, pomiče se za 20 mireda.

2 Izoštrite objekt i snimajte.

* Mired: jedinica koja pokazuje kvalitetu konverzije boje kod filtera temperature boje.

Snimanje uporabom daljinskog upravljača

Možete snimati uporabom tipaka SHUTTER i 2SEC (zatvarač se otvara nakon 2 sekunde) na RMT-DSLR1 bežičnom daljinskom upravljaču (opcija). Također pogledajte uputa za uporabu bežičnog daljinskog upravljača.

1 /  na kontroleru →  (daljinski upravljač)

2 Izoštrite objekt, usmjerite emiter daljinskog upravljača prema senzoru na fotoaparatu i snimajte.

Napomena

- Kod snimanja bez gledanja u tražilo, postavite pokrov okulara (str. 28).

Snimanje nasmiješenih lica (Smile Shutter)

Kad fotoaparat prepozna osmijeh, automatski se aktivira zatvarač.

1 Tipka Fn → ☺_{OFF} (Smile Shutter) → [On] → Odaberite željeni mod za osjetljivost prepoznavanja osmijeha

- Kad je uključena funkcija Smile Shutter, na LCD zaslonu se prikazuje indikator osjetljivosti prepoznavanja osmijeha.

2 Pričekajte dok se prepozna osmijeh.

Fotoaparat prepozna osmijeh i provjerava izoštrenost. Kad razina osmijeha prelazi točku ◀ na indikatoru, fotoaparat automatski snima sliku.

- Kad fotoaparat prepozna lica, oko njih se prikazuju narančasti okviri prepoznavanja lica. Ti okviri postanu zeleni kad se objekti izoštre.
- Indikator osjetljivosti prepoznavanja osmijeha pokazuje razinu osmijeha na licu okruženom dvostrukim okvirom prepoznavanja lica.

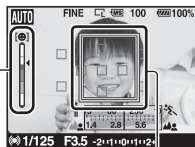

Okvir prepoznavanja lica

Indikator osjetljivosti prepoznavanja osmijeha

3 Za zaustavljanje snimanja pritisnite tipku Fn → ☺_{ON} (Smile Shutter) → [Off]

Osjetljivost prepoznavanja osmijeha

Možete promijeniti osjetljivost prepoznavanja za funkciju Smile Shutter na jednu od sljedećih triju opcija: ☺_{ON} (Slight Smile), ☺_{ON} (Normal Smile), and ☺_{ON} (Big Smile).

Tehnike snimanja

- Za izoštravanje osmijeha, namjestite okvir prepoznavanja lica i područje automatskog izoštravanja.
- Nemojte oči prekrivati šiškama i sl. Držite oči djelomično zatvorene.
- Nemojte pokrivati lice šeširom, maskom, sunčanim naočalama i sl.

- Pokušajte orijentirati lice prema fotoaparatu i držati se što je moguće ravno.
- Jasno se osmjehnite otvorenih usta. Osmijeh se jednostavnije prepoznaje ako se vide zubi.
- Pritisnete li okidač dok je uključena funkcija Smile Shutter, fotoaparat snima sliku i zatim se vrati na Smile Shutter.

Napomene

- Funkcija Smile Shutter radi samo kad je fotoaparat podešen na automatsko izoštravanje u Live View modu. Ne radi u sljedećim slučajevima: ako je fotoaparat u modu tražila, pri korištenju ručnog izoštravanja, ručne provjere izoštravanja ili pri uporabi funkcija smart telekonvertera.
- Način okidanja je automatski podešen na (Single-shot adv.).
- AF osvjetljenje ne radi s funkcijom Smile Shutter.
- Ako fotoaparat ne prepozna osmijeh, promijenite postavke za Smile Detection Sensitivity.
- Ovisno o uvjetima snimanja, fotoaparat možda neće prepoznati osmijehe.

Reprodukcija snimaka

Na LCD zaslonu je prikazana zadnja snimljena slika.

1 Pritisnite tipku .

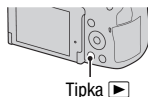

2 Odaberite sliku pomoću   na kontroleru.

Povratak na mod snimanja

Ponovno pritisnite tipku .

Promjena prikaza podataka o snimanju

Pritisnite DISP na kontroleru.

Svakim pritiskom tipke DISP (prikaz), prikaz na zaslonu se izmjenjuje na sljedeći način.

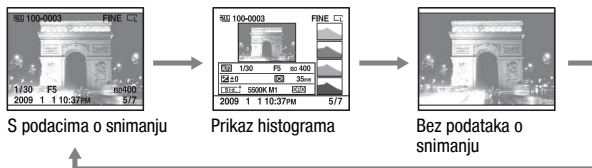

Odabir orijentacije kod reprodukcije slike snimljene u portretnom položaju

Tipka MENU →  1 → [PlaybackDisplay] → Odaberite željeno podešenje

Napomena

- Pri reprodukciji slike na TV-u ili računalu, slika će biti prikazana u portretnom položaju čak i ako je odabrano [Manual rotate].

Zakretanje slike

- 1 Prikažite sliku koju želite zakrenuti, zatim pritisnite tipku .**

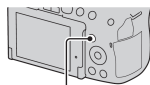

Tipka 

- 2 Pritisnite središte kontrolera.**

Slika se zakrene ulijevo. Kad želite izvesti drugo zakretanje, ponovite korak 2.

- Kad jednom zakrenete sliku, prikazivat će se u zakrenutom položaju, čak i ako isključite aparat.

Povratak na normalnu reprodukciju

Pritisnite tipku .

Napomena

- Kad kopirate zakrenutu sliku na računalo, "PMB" (isporučeno na CD-ROM disku) može prikazati zakrenutu sliku pravilno. Međutim, slika se s nekim softverom neće zakrenuti.

Povećavanje slika

Sliku možete povećati kako biste je točnije pregledali. To je prikladno za provjeru izoštrenosti snimljene slike.

- 1 Prikažite sliku koju želite uvećati, zatim pritisnite tipku .**

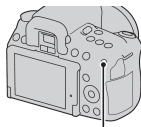

Tipka 

2 Povećajte ili smanjite sliku tipkom ili .

- Zakretanje kontrolnog kotačića prebacuje sliku na isto uvećanje. Pri snimanju više slika s istom kompozicijom, možete usporediti njihovu izoštrjenost.

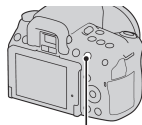

Tipka 

3 Dio koji želite uvećati možete odabrati pomoću , , ili na kontroleru.

Poništenje uvećanog prikaza

Pritisnite tipku  za vraćanje slike na normalnu veličinu.

Raspon uvećanja

Raspon uvećanja je sljedeći.

Veličina snimke	Raspon uvećanja	
	DSLR-A550	DSLR-A500
L	Približno $\times 1.1 - \times 14$	Približno $\times 1.1 - \times 13.4$
M	Približno $\times 1.1 - \times 11$	Približno $\times 1.1 - \times 10.1$
S	Približno $\times 1.1 - \times 7.2$	Približno $\times 1.1 - \times 6.7$

Prelazak na prikaz liste slika

1 Pritisnite tipku .

Zaslon prelazi na indeksni prikaz.

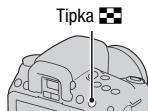

2 Pritisnite tipku DISP više puta za odabir željenog formata prikaza.

- Prikaz se mijenja sljedećim redoslijedom:
9 slika → 4 slike

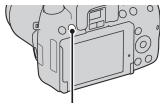

Tipka DISP

Povratak na pojedinačni prikaz

Pritisnite tipku  ili središte kontrolera kad odaberete željenu sliku.

Odabir mape

- ① Odaberite trak mapa pomoću ◀/▶ na kontroleru, zatim pritisnite središte.
- ② Odaberite željenu mapu pomoću ▲/▼ i zatim pritisnite središte.



Trak mapa

Automatska reprodukcija snimaka (Slide show)

Tipka MENU →  1 → **[Slide show]** → **[OK]**

Reproducira redom snimljene slike (Slide show). Slide show se automatski zaustavi nakon reprodukcije svih slika.

- Možete pogledati prethodnu/sljedeću sliku pomoću ◀/▶ na kontroleru.

Pauza slide showa

Pritisnite središte kontrolera. Ponovnim pritiskom se opet započinje slide show.

Zaustavljanje usred slide showa

Pritisnite tipku MENU.

Odabir intervala između slika u slide showu

Tipka MENU →  1 → **[Slide show]** → **[Interval]** → **Odaberite željeni broj sekundi**





Ponavljanje reprodukcije

Tipka MENU →  1 → [Slide show] → [Repeat] → [On]



Provjera informacija o snimljenim slikama

Svakim pritiskom tipke DISP, mijenja se prikaz informacija (str. 115).

Prikaz osnovnih informacija

 100-0003  FINE 

1/125 F3.5  ISO200
2009 1 1 10:37AM 3/7

Indikator	Značenje
 	Memorijska kartica (22)
100-0003	Broj mape-datoteke (145)
	Zaštita (122)
DPOF3	DPOF set (152)
RAW RAW+J FINE STD	Kvaliteta slike (129)
     	Veličina snimke (128)/ Format slike (128)
	Preostali kapacitet baterije (18)
1/125	Brzina zatvarača (65)
F3.5	Otvor blende (63)
ISO200	ISO osjetljivost (103)
2009 1 1 10:37AM	Datum snimanja
3/7	Broj mape/ukupni broj snimaka

Indikator	Značenje
 	Upozorenje za HDR sliku (99)

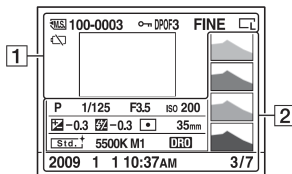
Prikaz histograma



1

Indikator	Značenje
	Memorijska kartica (22)
100-0003	Broj mape-datoteke (145)
	Zaštita (122)
DPOF3	DPOF set (152)
RAW RAW+J FINE STD	Kvaliteta slike (129)
	Veličina snimke (128)/ Format slike (128)
	Preostali kapacitet baterije (18)

2

Indikator	Značenje
	Histogram* (94)
AUTO P A S M	Kotačić moda (50 – 70)
1/125	Brzina zatvarača (65)
F3.5	Otvor blende (63)
ISO200	ISO osjetljivost (103)
-0.3	Kompenzacija ekspozicije (93)

Indikator	Značenje
-0.3	Kompenzacija bljeskalice (95)
	Način mjerenja (97)
35mm	Žarišna duljina (158)
	Creative Style (101)
AWB +1 5500K M1	Ravnoteža bjeline (Auto, Preset, Color temperature, Color filter, Custom) (104)
D-R OFF DRO HDR	D-Range Optimizer (98)/Auto HDR/ Upozorenje za Auto HDR sliku (99)
2009 1 1 10:37PM	Datum snimanja
3/7	Broj datoteke/ukupni broj slika

* Kad slika ima dio s jako tamnim ili svijetlim tonovima, taj dio slike treperi dok se prikazuje histogram (upozorenje ograničenja svjetline).

Zaštita slika (Protect)

Slike možete zaštititi od slučajnog brisanja.

Zaštita/poništenje zaštite odabranih slika

1 Tipka MENU →  1 → [Protect] → [Marked images]

2 Odaberite sliku koju želite zaštititi pomoću ◀/▶ na kontroleru, zatim pritisnite središte kontrolera.

Na odabranoj snimci pojavi se oznaka .

- Za poništenje odabira, ponovno pritisnite središte kontrolera.

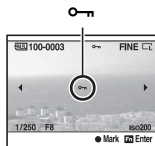

3 Za zaštitu drugih slika, ponovite korak 2.

4 Pritisnite tipku MENU.

5 Odaberite [OK] pomoću ▲ na kontroleru, zatim pritisnite središte kontrolera.

Brisanje snimaka (Delete)

Kad jednom izbrišete snimku, ne možete je obnoviti. Stoga unaprijed provjerite želite li snimku izbrisati ili ne.

Napomena

- Nije moguće izbrisati zaštićene snimke.

Brisanje trenutno prikazane snimke

- 1 Prikažite sliku koju želite izbrisati te pritisnite tipku .**

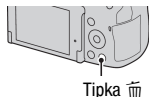

- 2 Odaberite [Delete] pomoću  i zatim pritisnite središte kontrolera.**

Brisanje odabranih snimaka

- 1 Tipka MENU →  1 → [Delete] → [Marked images]**

- 2 Kontrolerom odaberite snimke koje želite izbrisati, zatim pritisnite središte kontrolera.**

Na odabranoj snimci prikaže se oznaka .



Ukupni broj

- 3 Za brisanje drugih snimaka, ponovite korak 2.**

- 4 Pritisnite tipku MENU.**

- 5 Odaberite [Delete] pomoću  i zatim pritisnite središte kontrolera.**

Brisanje svih snimaka u mapi

1 Pritisnite tipku .

2 Odaberite trak mapa pomoću ◀ na kontroleru.

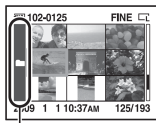

Trak mapa

3 Pritisnite središte kontrolera i zatim odaberite mapu koju želite izbrisati pomoću ▲/▼.

4 Pritisnite tipku .

5 Odaberite [Delete] pomoću ▲, zatim pritisnite središte kontrolera.

Brisanje svih snimaka odjednom

Tipka MENU →  1 → [Delete] → [All images] → [Delete]

Napomena

- Fotoaparatu će možda trebati duže vrijeme za brisanje mnoštva snimaka odabirom opcije [All images]. Savjetujemo vam da brišete snimke na računalo ili formatirate memorijsku karticu pomoću fotoaparata.

Gledanje snimaka na TV zaslonu

Za gledanje slika snimljenih ovim aparatom na TV prijemniku, potreban je HDMI kabel (opcija) i HD TV prijemnik s HDMI priključnicom.

1 Isključite fotoaparat i TV, i spojite fotoaparat na TV.

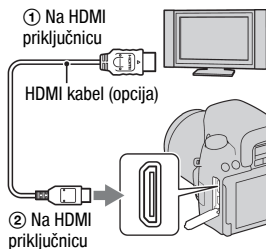

2 Uključite TV prijemnik i odaberite ulaz.

- Za detalje pogledajte upute isporučene s TV prijemnikom.

3 Uključite fotoaparat.

Slika snimljena fotoaparatom pojavljuje se na TV zaslonu.

Pritisnite ◀▶ na kontroleru kako biste odabrali željenu sliku.

- LCD zaslon na stražnjoj strani fotoaparata se ne uključuje.

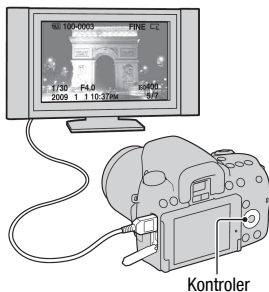

Napomene

- Upotrijebite HDMI kabel s HDMI logotipom.
- Upotrijebite HDMI mini priključak s jedne strane (za fotoaparat) i priključak prikladan za spajanje na TV s druge strane.

- Spajanjem fotoaparata sa Sony VIDEO-A kompatibilnim TV prijemnikom pomoću HDMI kabela, TV automatski odabire odgovarajuću kvalitetu slike za gledanje fotografija. Pogledajte upute za uporabu Sony VIDEO-A kompatibilnog TV prijemnika za detalje.
- Neki uređaji možda neće raditi pravilno.
- Nemojte spajati izlaznu priključnicu uređaja s HDMI priključnicom na fotoaparatu. To može uzrokovati smetnje u radu.

O "PhotoTV HD"

Ovaj fotoaparat je kompatibilan s "PhotoTV HD" standardom.

Spajanjem Sony PhotoTV HD kompatibilnih uređaja pomoću HDMI kabela, možete uživati u novom doživljaju fotografija uz neopisivu Full HD kvalitetu. "PhotoTV HD" omogućuje prikaz detaljne slike uz fotografsku izražajnost suptilnih tekstura i boja.

Uporaba fotoaparata u inozemstvu

Fotoaparat automatski prepoznaje sustav boja koji upotrebljava spojeni video uređaj.

O sustavima boje

Ako želite reproducirati sliku na TV zaslonu, potreban je TV prijemnik koji ima video ulaznu priključnicu i video kabel. Sustav boja TV prijemnika mora biti jednak sustavu boja fotoaparata. Provjerite sljedeći popis sustava boja prema državama i regijama u kojima upotrebljavate fotoaparat.

NTSC sustav

Bahamsko otočje, Bolivija, Kanada, Srednja Amerika, Čile, Kolumbija, Ekvador, Jamajka, Japan, Koreja, Meksiko, Peru, Surinam, Tajvan, Filipini, SAD, Venezuela, itd.

PAL sustav

Australija, Austrija, Belgija, Kina, Češka, Danska, Finska, Njemačka, Nizozemska, Hong Kong, Mađarska, Italija, Kuvajt, Malezija, Novi Zeland, Norveška, Poljska, Portugal, Singapur, Slovačka, Španjolska, Švedska, Švicarska, Tajland, Velika Britanija, itd.

PAL-M sustav

Brazil

PAL-N sustav

Argentina, Paragvaj, Urugvaj

SECAM sustav

Bugarska, Francuska, Gvajana, Iran, Irak, Monako, Rusija, Ukrajina, itd.

Uporaba "BRAVIA" Sync

Spajanjem fotoaparata na TV koji podržava "BRAVIA" Sync pomoću HDMI kabela, možete rukovati ovim fotoaparatom pomoću daljinskog upravljača TV-a.

1 Spojite TV koji podržava "BRAVIA" Sync s fotoaparatom (str. 125).

Ulaz se automatski prebacuje i na TV zaslonu se prikazuju slike snimljene fotoaparatom.

2 Pritisnite tipku LINK MENU na daljinskom upravljaču TV-a.

3 Rukujte pomoću tipaka na daljinskom upravljaču.

Opcije izbornika Link Menu

Slide show	Automatska reprodukcija slika (str. 118).
Single-image playback	Povratak na pojedinačni prikaz slika.
Image Index	Prijelaz na indeksni prikaz slika.
Delete	Odabir načina brisanja slika između pojedinačnog i svih slika odjednom (str. 123).

Napomene

- Raspon dostupnih postupaka je ograničen kad se fotoaparat spoji s TV-om pomoću HDMI kabela.
- Ove funkcije omogućuje samo TV koji podržava "BRAVIA" Sync. Detalje potražite u uputama za uporabu TV prijemnika.
- Ako fotoaparat reagira na nepoželjan način kod rukovanja daljinskim upravljačem TV prijemnika drugog proizvođača, spojenog preko HDMI kabela, podesite [CTRL FOR HDMI] u  Setup izborniku na [Off].

Podešavanje veličine i kvalitete slike

Veličina slike

Tipka MENU →  1 → [Image size] → Odaberite željenu veličinu

[Aspect ratio]: [3:2]

DSLR-A550

L:14M	4592 × 3056 piksela
M:7.4M	3344 × 2224 piksela
S:3.5M	2288 × 1520 piksela

DSLR-A500

L:12M	4272 × 2848 piksela
M:6.4M	3104 × 2072 piksela
S:3.0M	2128 × 1416 piksela

[Aspect ratio]: [16:9]

DSLR-A550

L:12M	4592 × 2576 piksela
M:6.3M	3344 × 1872 piksela
S:2.9M	2288 × 1280 piksela

DSLR-A500

L:10M	4272 × 2400 piksela
M:5.4M	3104 × 1744 piksela
S:2.5M	2128 × 1192 piksela

Napomena

- Kad je [Quality] podešeno na RAW, veličina slike je fiksno L. Ova veličina se ne prikazuje na LCD zaslonu.

Format slike

Tipka MENU →  1 → [Aspect ratio] → Odaberite željeni format

3:2	Normalan format.
16:9	HDTV format.

Kvaliteta

Tipka MENU →  1 → [Quality] → Odaberite željeno podešenje

RAW (RAW)	Format datoteke: RAW (bez kompresije) Ovaj format nije moguće postići digitalnom obradom. Odaberite ovaj format za obradu slike na računalu u profesionalne svrhe. <ul style="list-style-type: none">• Veličina snimke je fiksno podešena na maksimum. Veličina slike nije prikazana na LCD zaslonu.
RAW+J (RAW & JPEG)	Format datoteke: RAW (bez kompresije) + JPEG RAW slika i JPEG slika se kreiraju istovremeno. To je prikladno kad su vam potrebne dvije slikovne datoteke, JPEG za gledanje i RAW za obradu. <ul style="list-style-type: none">• Kvaliteta slike je fiksno [Fine], a veličina slike je fiksno [L].
FINE (Fine)	Format datoteke: JPEG
STD (Standard)	Slika se pri snimanju komprimira u JPEG format. S obzirom da je omjer kompresije kod STD (Standard) veći nego kod FINE (Fine), veličina datoteka kod STD je manja nego kod FINE . Time se omogućuje snimanje većeg broja datoteka na memorijsku karticu, ali se smanjuje i kvaliteta slike.

Napomena

- Za detalje o broju slika koje je moguće snimiti kad se promijeni veličina slike, pogledajte str. 29.

0 RAW datotekama

Za otvaranje RAW datoteke snimljene na ovaj aparat treba vam "Image Data Converter SR" softver sadržan na isporučenom CD-ROM-u. Ovim softverom možete RAW datoteku otvoriti i konvertirati u neki od uobičajenih formata, kao što je JPEG ili TIFF, te joj možete ponovno podesiti ravnotežu bjeline, zasićenje boje, kontrast, itd.

- RAW datoteku nije moguće ispisati DPOF (print) pisacem ili PictBridge pisacem.
- Ne možete podesiti [Auto HDR] na slikama u RAW formatu.

Podešavanje načina za snimanje na memorijsku karticu

Odabir načina pridjeljivanja brojeva datoteke slikama

Tipka MENU →  2 → [File number] → Odaberite željeno podešenje

Series	Fotoaparat ne resetira brojeve i redom pridjeljuje brojeve datotekama dok broj ne dosegne "9999".
Reset	Fotoaparat resetira brojeve u sljedećim slučajevima i pridjeljuje brojeve datotekama od "0001". Ako se u mapi već nalazi datoteka, dodjeljuje se broj za jedan veći. <ul style="list-style-type: none">– Kad se promijeni format mape.– Kad su izbrisane sve slike u mapi.– Kad se zamijeni memorijska kartica.– Kad je formatirana memorijska kartica.

Odabir formata naziva mape

Snimljene slike se spremaju u automatski kreiranu mapu u DCIM mapi na memorijskoj kartici.

Tipka MENU →  2 → [Folder name] → Odaberite željeno podešenje

Standard form	Format naziva mape je sljedeći: broj mape + MSDCF. Primjer: 100MSDCF
Date form	Format naziva mape je sljedeći: broj mape + Y (zadnja znamenka)/MM/DD. Primjer: 10090405 (Naziv mape: 100, datum: 04/05/2009)

Kreiranje nove mape

Na memorijskoj kartici možete kreirati mapu za snimanje slika. Nova mapa se kreira s brojem za jedan većim od najvišeg trenutno korištenog broja, i ta mapa postaje tekuća mapa za snimanje.

Tipka MENU →  **2** → **[New folder]**

Odabir mape za snimanje

Kad je odabrana Standard form mapa i te postoje dvije ili više mapa, možete odabrati mapu koja će se koristiti za snimanje.

Tipka MENU →  **2** → **[Select folder]** → **Odaberite željenu mapu**

Napomena

- Ne možete odabrati mapu kad podešavate [Date form].

Formatiranje memorijske kartice

Formatiranjem ćete nepovratno izbrisati sve podatke na mediju, čak i zaštićene slike.

Tipka MENU →  **1** → **[Format]** → **[OK]**

Napomene

- Tijekom formatiranja svijetli indikator pristupa. Ne vadite memorijsku karticu dok indikator svijetli.
- Formatirajte memorijsku karticu u fotoaparatu. Formatirate li je na računalo, možda je nećete moći koristiti u fotoaparatu, što ovisi o primijenjenom formatu.
- Formatiranje može trajati nekoliko minuta, ovisno o memorijskoj kartici.

Promjena podešenja redukcije šuma

Isključenje smanjenja šuma pri snimanju s dugom ekspozicijom

Kod duge ekspozicije od jedne sekunde ili više, redukcija smetnji se izvodi u trajanju jednakom vremenu otvaranja zatvarača.

Time se smanjuje zrnati šum tipičan za dugu ekspoziciju. Kad je u tijeku smanjenje šuma, prikaže se poruka i ne možete snimati drugu sliku. Odaberite [On] za stavljanje naglaska na kvalitetu slike. Odaberite [Off] za stavljanje naglaska na vrijeme snimanja.

Tipka MENU →  2 → [Long exp.NR] → [Off]

Napomene

- Smanjenje šuma se ne izvodi na kontinuiranom snimanju ili kontinuiranom *bracketing* snimanju, čak i kad je podešeno na [On].
- Ako je mod ekspozicije podešen na AUTO ili Scene Selection, ne može se isključiti redukcija šuma.

Isključenje smanjenja šuma pri visokoj ISO osjetljivosti

Ako se ISO podesi na 1600 ili više, automatski se aktivira redukcija šuma uz visoki ISO broj kako bi se smanjile smetnje. Odaberite [On] za naglasak na kvaliteti slike. Odaberite [Off] za naglasak na vremenu snimanja.

Tipka MENU →  2 → [High ISO NR] → [Normal]

Napomene

- Pri kontinuiranom snimanju ili kontinuiranom *bracketing* snimanju se automatski odabire [Normal] čak i kad je podešeno na [High].

Promjena funkcije tipke AEL

Promjena način rada tipke AEL

Moguće je promijeniti način rada tipke AEL u jednu od sljedećih dviju funkcija:

- Zadržavanje vrijednosti ekspozicije dok je tipka AEL pritisnuta ([AEL hold]).
- Zadržavanje vrijednosti ekspozicije pritiskom tipke AEL sve dok je ne pritisnete ponovo ([AEL toggle]).

Tipka MENU → ⚙ 1 → [AEL button] → Odaberite željeno podešenje

Napomene

- Kad je ekspozicija blokirana, na LCD zaslonu i u tražilu se pojavi ✖. Pazite da ne resetirate podešenje.
- "Hold" i "Toggle" podešenja utječu na ručno podešavanje ekspozicije (str. 68) u ručnom modu.

Promjena ostalih podešenja

Podešavanje zvuka

Za odabir zvuka koji se čuje kod okidanja, tijekom odbrojavanja self-timera, itd.

Tipka MENU →  **2** → **[Audio signals]** → **Odaberite željeno podešenje**

Isključivanje prikaza Help Guide pomoći sa zaslona

Možete isključiti prikaz Help Guide pomoći tako da se ne prikazuje dok rukujete fotoaparatom. To je praktično ako želite sljedeći postupak izvesti brzo.

Tipka MENU →  **1** → **[Help Guide dips.]** → **[Off]**

Podešavanje vremena do isključenja fotoaparata u štedni mod

Možete podesite vrijeme do isključenja fotoaparata u štedni mod (Power save) iz Live View (LV) ili moda uporabe tražila (OVF). Pritiskom okidača dopola, fotoaparata se vraća na snimanje.

Tipka MENU →  **1** → **[Power save (LV)]** ili **[Power Save (OVF)]**
→ **Odaberite željeno vrijeme**

Napomena

- Neovisno o ovom podešenju, fotoaparata prelazi u štedni mod nakon 30 minuta kad je fotoaparata spojen na TV ili ako je način okidanja podešen na  (Remote Commander).

Odabir jezika

Tipka MENU →  **1** → **[Language]** → **Odaberite jezik**

Podešavanje LCD zaslona

Ručno podešavanje svjetline LCD zaslona

Svjetlina LCD zaslona se automatski podešava u skladu s osvjetljenjem okoline pomoću senzora svjetla (str. 36). Svjetlinu LCD zaslona možete podesiti i ručno.

Tipka MENU →  1 → [LCD brightness] → [Manual] → Odaberite željeno podešenje

Napomene

- Ako je odabrana postavka [Auto], nemojte rukom i sl. zaklanjati senzor svjetla.
- Kod uporabe fotoaparata s AC-PW10AM AC adapterom (opcija), svjetlina LCD zaslona se uvijek podešava na najveću vrijednost čak i ako odaberete [Auto].

Podešavanje vremena za automatski prikaz slike nakon snimanja (Auto review)

Možete provjerite snimljenu sliku na LCD zaslonu odmah nakon snimanja. Možete promijeniti trajanje prikaza.

Tipka MENU →  1 → [Auto review] → Odaberite željeno podešenje

Napomena

- Kod prikaza slike nakon snimanja, slika se neće prikazati okomito čak i ako je [PlaybackDisplay] podešeno na [Auto rotate] (str. 115).

Zadržavanje LCD zaslona uključenim kod gledanja u tražilo

Kad je preklopka LIVE VIEW/OVF podešena na "OVF", pogledom u tražilo isključuje se LCD zaslon.

Prema tvorničkom podešenju, kad pogledate u tražilo, LCD zaslon se isključi kako bi se spriječilo trošenje baterije.

Ako želite uključiti LCD zaslon dok gledate u tražilo, odaberite [Off].

Tipka MENU → ⚙ 1 → [Auto off w/ VF] → [Off]

Uključivanje/isključivanje mreže linija

Možete odabrati hoće li se mreža linija prikazivati u modu ručne provjere izoštravanja (str. 85).

Tipka MENU → ⚙ 1 → [Grid Line] → Odaberite željeno podešenje

Provjera verzije fotoaparata

Prikaz verzije fotoaparata

Funkcija prikazuje verziju fotoaparata. Provjerite je li izdana novija verzija firmvera fotoaparata.

Tipka MENU →  **3** → **[Version]**

Napomena

- Nadogradnja je moguća samo ako je preostali napon baterije  (tri segmenta ikone) ili više. Savjetujemo uporabu dovoljno napunjene baterije ili AC-PW10 AM AC adaptera (opcija).

Resetiranje na tvornička podešenja

Možete resetirati glavne funkcije fotoaparata.

Tipka MENU → **↶ 3** → **[Reset default]** → **[OK]**

Opcije se resetiraju na sljedeći način.

Opcije	Resetiraju se na
Exposure compensation (93)	±0.0
Recording information display (73)	Graphic Display
Playback display (115)	Pojedinačan prikaz (s informacijama o snimanju)
Drive mode (108)	Single-shot adv.
Flash mode (88)	Fill-flash (razlikuje se prema tome je li ugrađena bljeskalica otvorena ili nije)
Autofocus mode (82)	AF-A
AF area (83)	Wide
Face Detection (52)	On
Smile Shutter (113)	Off
ISO (103)	AUTO
Metering mode (97)	Multi segment
Flash compens. (95)	±0.0
White balance (104)	AWB (Auto white balance)
ColorTemperature/Color filter (105)	5500K, Color filter 0
Custom white balance (106)	5500K
DRO/Auto HDR (98)	DRO Auto
Creative Style (101)	Standard

Izbornik Recording

Opcije	Resetiraju se na
Image size (128)	L:14M (DSLR-A550)/ L:12M (DSLR-A500)
Aspect ratio (128)	3:2
Quality (129)	Fine
Flash control (96)	ADI flash
AF illuminator (90)	Auto

Opcije	Resetiraju se na
SteadyShot (48)	On
Color Space (102)	sRGB
Long exp.NR (132)	On
High ISO NR (132)	Normal

Izbornik Custom

Opcije	Resetiraju se na
Eye-Start AF (71)	On
AEL button (133)	AEL hold
Red eye reduc. (90)	Off
Auto review (135)	2 sec
Auto off w/ VF (136)	On
Grid Line (136)	On

Izbornik Playback

Opcije	Resetiraju se na
Specify Printing – Date imprint (153)	Off
Slide show – Interval (118)	3 sec
Slide show – Repeat (118)	Off
PlaybackDisplay (115)	Auto rotate

Izbornik Setup

Opcije	Resetiraju se na
LCD brightness (135)	Auto
Power Save (LV) (134)	20 sec
Power Save (OVF) (134)	10 sec
CTRL FOR HDMI (127)	On
Help Guide disp. (134)	On
File number (130)	Series
Folder name (130)	Standard form
USB connection (141, 154)	Mass Storage
Audio signals (134)	On

Kopiranje snimaka na računalo

Ovo poglavlje opisuje kako kopirati slike s memorijske kartice na računalo spojeno uporabom USB kabela.

Preporučena konfiguracija računala

Ukoliko računalo priključujete na fotoaparatus, preporučujemo sljedeću konfiguraciju.

■ Windows

OS (predinstaliran): Windows XP*¹ SP3/Windows Vista*² SP1

- Za navedene operativne sustave pravilan rad nije zajamčen kod nadograđnje sustava ili kod *multi-boot* sustava.

*3 64-bitne verzije i Starter (Edition) verzija nisu podržani.

*4 Starter (Edition) verzija nije podržana.

USB priključak: Standardni

■ Macintosh

OS (predinstaliran): Mac OS X v10.3/Mac OS X v10.4/Mac OS X v10.5

USB priključak: Standardni

Napomene o priključenju fotoaparata na računalo

- Ispravan rad nije zajamčen u svim prethodno opisanim preporučenim sustavima.
- Ispravan rad nije zajamčen ako na jedno računalo istodobno spojite dva ili više USB uređaja. Ovisno o tipu USB opreme koju koristite istovremeno, neki od uređaja, uključujući i fotoaparatus, možda neće raditi.
- Ispravan rad nije zajamčen pri uporabi USB *huba* ili produžnog kabela.
- Priključenje aparata putem USB sučelja koje podržava Hi-Speed USB (USB 2.0) omogućuje poboljšanu brzinu prijenosa budući da ovaj fotoaparatus podržava Hi-Speed USB (USB 2.0).
- Komunikacija između fotoaparata i osobnog računala možda se neće uspostaviti istovremeno nakon *suspend* ili pripravnog stanja.

1 Umetnite memorijsku karticu sa snimljenim slikama u fotoaparata.

2 Odaberite vrstu memorijske kartice s koje želite kopirati slike pomicanjem preklopke memorijske kartice.

3 Umetnite bateriju dovoljnog kapaciteta u fotoaparata ili spojite fotoaparata u zidnu utičnicu pomoću AC adaptera (nije isporučen).

- Kad kopirate slike na računalo uz uporabu baterijskog napajanja, kopiranje možda neće uspjeti ili se podaci mogu oštetiti istroši li se baterija prebrzo.

4 Uključite fotoaparata i računalo.

5 Provjerite je li [USB connection] u  2 podešeno na [Mass Storage].

6 Spojite fotoaparata i računalo.

Na radnoj površini prikaže AutoPlay wizard.

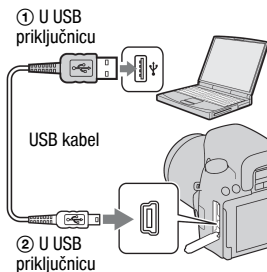

Korak 2: Kopiranje slika na računalo

Za Windows

U ovom poglavlju je opisan primjer kopiranja slika u mapu "Documents" (kod Windows XP: "My Documents").

Ako upotrebljavate priloženi "PMB" softver, snimke možete kopirati jednostavno (str. 147).

1 Kliknite na [Open folder to view files] (kod Windows XP: [Open folder to view files]) → [OK] dok se na radnoj površini automatski pojavljuje izbornik *wizarda*.

- Ako se ne pojavi wizard, kliknite na [Computer] (kod Windows XP: [My Computer]) → [Removable Disk].



2 Dvapat kliknite na [DCIM].

3 Dvapat kliknite na mapu gdje želite pohraniti kopirane slike. Nakon toga, kliknite desnom tipkom miša na slikovnu datoteku za prikaz izbornika te kliknite na [Copy].

- O mjestu za pohranjivanje slikovnih datoteka, pogledajte str. 145.



4 Dvaput kliknite na mapu [Documents]. Nakon toga desnom tipkom miša kliknite na prozor "Documents" za prikaz izbornika i kliknite na [Paste].

Slikovne datoteke se kopiraju u mapu "Documents".

- Ako odabrana mapa već sadrži datoteku istog naziva, pojavi se poruka s pitanjem želite li zamijeniti datoteku. Zamijenite li datoteku novom, izvorna datoteka se briše. Za kopiranje slikovne datoteke na računalo bez zamjene, promijenite njezin naziv. Obratite pozornost da se datoteka promijenjenog naziva možda neće moći reproducirati na ovom fotoaparatu (str. 145).



Za Macintosh

1 Dvaput kliknite na novu ikonu → [DCIM] → mapa u kojoj su pohranjene slike koje želite kopirati.

2 Povucite i pustite slikovne datoteke na ikonu tvrdog diska.

Slikovne datoteke se kopiraju na tvrdi disk.

Gledanje slika na računalu

Za Windows

- 1 Kliknite na [Start] → [Documents] (za Windows XP: [My Documents]).
 - Za prikaz RAW slika, potreban je priloženi softver "Image Data Converter SR" (str. 150).
- 2 Dvaput kliknite na željenu slikovnu datoteku. Prikazuje se slika.

Za Macintosh



Dvaput kliknite na ikonu tvrdog diska → željenu slikovnu datoteku kako biste je otvorili.

Za prekidanje USB veze

Sljedeći postupak izvedite kod Windows ili Macintosh računala kad:

- Odspajate USB kabel
- Vadite memorijsku karticu
- Isključujete fotoaparata

■ Za Windows

Dvaput kliknite na ikonu  u statusnom retku i zatim kliknite na  (USB Mass Storage Device) → [Stop]. Potvrdite uređaj u prozoru i kliknite na [OK].

Uređaj je odspojen.

■ Za Macintosh

Povucite i pustite ikonu memorije ili memorijske kartice na ikonu "Trash".

Fotoaparata se odspoji od računala.

Mjesta za pohranu slikovnih datoteka i nazivi datoteka

Slikovne datoteke snimljene fotoaparatom se grupiraju u mape na memorijskoj kartici.

Primjer: pregled mapa u sustavu Windows Vista

- A** Mapa koja sadrži slikovne datoteke snimljene ovim fotoaparatom. (Prve tri znamenke pokazuju broj mape.)
- B** Možete izraditi mapu prema datumu snimanja (str. 130).
- Nije moguće snimati u/reproducirati iz mape "MISC".
- Slikovne datoteke imaju nazive koje ćemo objasniti u nastavku. □□□□ označuje bilo koji broj između 0001 do 9999. Brojčani dio naziva RAW datoteke i odgovarajuće JPEG slikovne datoteke su isti.
 - JPEG datoteke: DSC0□□□□.JPG
 - JPEG datoteke (Adobe RGB):
_DSC□□□□.JPG
 - RAW datoteka (ne Adobe RGB):
DSC0□□□□.ARW
 - RAW datoteka (Adobe RGB):
_DSC□□□□.ARW
- Ovisno o računalu, ekstenzija možda neće biti prikazana.

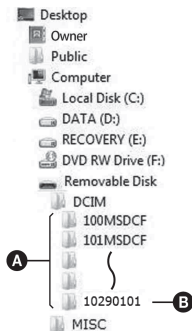

Kopiranje slika pohranjenih na računalo na memorijsku karticu i pregled slika

Kao primjer je navedeno računalo sa sustavom Windows. Korak 1 nije potreban ako naziv datoteke nije promijenjen. Ako upotrebljavate priloženi softver "PMB", slike možete jednostavno kopirati (str. 147).

1 Desnom tipkom miša kliknite na naziv datoteke i zatim kliknite na [Rename]. Promijenite naziv datoteke u "DSC0□□□□".

- Unesite broj između 0001 do 9999 za □□□□.
- Pojavi li se poruka upozorenja za zamjenu podataka, unesite druge brojeve.
- Može biti vidljiva ekstenzija datoteke, ovisno o tome kako je podešeno računalo. Ekstenzija datoteka s fotografijama je JPG. Nemojte mijenjati ekstenziju.

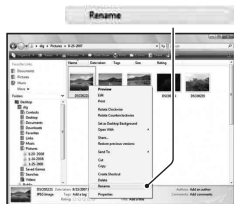

2 Kopirajte slikovnu datoteku u mapu na mediju za snimanje na sljedeći način.

- 1 Desnom tipkom miša kliknite na naziv datoteke, zatim kliknite na [Copy].
 - 2 Dvapat kliknite na [Removable Disk] unutar mape [Computer] (kod Windows XP: [My Computer]).
 - 3 Desnom tipkom miša kliknite na mapu [□□□MSDCF] unutar [DCIM], zatim kliknite na [Paste].
- □□□ označuje bilo koji broj između 100 i 999.



Napomene

- Slika se možda neće moći reproducirati, ovisno o veličini.
- Slike editirane na računalo ili one snimljene drugim fotoaparatom možda se neće moći reproducirati u ovom fotoaparatu.
- Ako nema mape u koju se može pohraniti datoteka, najprije nađite novu fotoaparatom (str. 131) i zatim kopirajte slikovnu datoteku.

Uporaba softvera

Za uporabu slika snimljenih fotoaparatom, isporučen je sljedeći softver:

- Sony Image Data Suite
"Image Data Converter SR"
"Image Data Lightbox SR"
- Sony Picture Utility
"PMB" (Picture Motion Browser)

Napomena

- "PMB" nije kompatibilan s Macintosh računalima.

Preporučena konfiguracija računala

■ Windows

Preporučena konfiguracija za "Image Data Converter SR Ver.3"/"Image Data Lightbox SR"

OS (predinstaliran): Microsoft Windows XP*¹ SP3/Windows Vista*² SP1

*1 64-bitne verzije i Starter (Edition) verzija nisu podržani.

*2 Starter (Edition) verzija nije podržana.

CPU/memorija: Pentium 4 ili brži je preporučen, RAM 1 GB ili više je preporučeno.

Zaslون: 1024 × 768 piksela ili više

Preporučena konfiguracija za "PMB"

OS (predinstaliran): Microsoft Windows XP*¹ SP3/Windows Vista*² SP1

*1 64-bitne verzije i Starter (Edition) verzija nisu podržani. Za kreiranje diska potreban je Windows Image Mastering API (IMAPI) Ver. 2.0 ili noviji. Za preuzimanje IMAPI instalacije potrebna je internetska veza.

*2 Starter (Edition) verzija nije podržana.

CPU/memorija: Pentium III 500 MHz ili brži, 256 MB RAM ili više

(preporučeno: Pentium III 800 MHz ili brži i 512 MB RAM ili više)

Tvrđi disk: Prostor na disku potreban za instaliranje — 500 MB ili više

Zaslون: 1024 × 768 piksela ili više

■ Macintosh

Preporučena konfiguracija za "Image Data Converter SR Ver.3"/"Image Data Lightbox SR"

OS (predinstaliran): Mac OS X (v10.4/v10.5)

CPU: Power PC G4/G5 serija (1 GHz ili brži je preporučen)/Intel Core Solo/Core Duo/Core 2 Duo ili brži

Memorija: 1 GB ili više je preporučeno.

Zaslon: 1024 × 768 piksela ili više

Instaliranje softvera

■ Windows

- Logirajte se kao Administrator.

1 Uključite računalo i umetnite CD-ROM (isporučen) u CD-ROM pogon.

Prikazuje se instalacijski izbornik.

- Ako se ne prikaže izbornik, dva puta kliknite na [Computer] (kod Windows XP: [My Computer]) →  (SONYPICTUTIL) → [Install.exe].
- Kod Windows Vista, može se prikazati AutoPlay izbornik. Odaberite "Run Install.exe" i slijedite upute koje se prikazuju na zaslonu za postupak instaliranja.

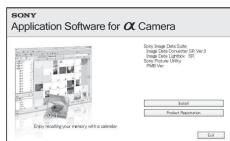

2 Kliknite na [Install].

- Provjerite je li označeno "Sony Image Data Suite" i "Sony Picture Utility" i slijedite upute na zaslonu.

3 Izvadite CD-ROM nakon završetka instalacije.

Instaliraju se sljedeće aplikacije i na radnoj površini se prikazuju ikone:

- Sony Image Data Suite
"Image Data Converter SR"
"Image Data Lightbox SR"
 - Sony Picture Utility
"PMB"
"PMB Guide"
-

■ Macintosh

- Logirajte se kao Administrator.
-

1 Uključite svoje Macintosh računalo i umetnite CD-ROM disk (isporučen) u CD-ROM pogon.

2 Dvapat kliknite na ikonu CD-ROM diska.

3 Kopirajte [IDS_INST.pkg] datoteku u [MAC] mapu na ikoni tvrdog diska.

4 Dvapat kliknite na datoteku [IDS_INST.pkg] u mapi za kopiranje.

- Slijedite upute na zaslonu za završavanje instalacije.
-

Napomena

- Kad se pojavi poruka za resetiranje računala, resetirajte računalo slijedeći upute na zaslonu.

Uporaba "Image Data Converter SR" softvera

Napomena

- Pohranite li podatke u RAW formatu, ti podaci se snimaju kao ARW2.1 format.

Uporabom "Image Data Converter SR" softvera možete:

- Obradivati slike snimljene u RAW formatu izvođenjem različitih ispravaka, primjerice promjenom tonske krivulje i oštine.
- Podešavati ravnotežu bjeline, ekspoziciju i Creative Style i dr. postavke slike.
- Pohraniti slike prikazane i obrađene na računalu. Možete pohraniti sliku u RAW formatu ili je spremiti u nekom formatu za opće namjene.
- Za detalje o "Image Data Converter SR" softveru pogledajte Help.

Za pokretanje pomoći (Help), kliknite na [Start] → [All Programs] → [Sony Image Data Suite] → [Help] → [Image Data Converter SR Ver.3].

Uporaba "Image Data Lightbox SR" softvera

"Image Data Lightbox SR" vam omogućuje sljedeće:

- Prikaz i usporedbu RAW/JPEG slika snimljenih ovim fotoaparatom.
- Ocjenjivanje slika na skali do pet.
- Postavljanje oznaka u boji i sl.
- Prikaz slike u "Image Data Converter SR" i podešavanje.
- Detalje o "Image Data Lightbox SR" potražite u pomoći (Help).

Za pokretanje pomoći (Help) iz Start izbornika, kliknite na [Start] → [All Programs] → [Sony Image Data Suite] → [Help] → [Image Data Lightbox SR].

Uporaba "PMB" softvera

Napomena

- "PMB" nije kompatibilan s Macintosh računalima.

Pomoću "PMB" softvera možete:

- Prebaciti slike snimljene ovim fotoaparatom i prikazati ih na zaslonu računala.
- Organizirati slike na računalu prema datumu snimanja i prikazati ih.
- Retuširati (korekcija crvenih očiju i sl.), ispisati i poslati fotografije kao privitak *e-maila*, promijeniti datum snimanja i još mnogo toga.
- Ispisati ili pohraniti fotografije s datumom.
- Kreirati disk pomoću CD ili DVD snimača.
- Detalje o "PMB" softveru pogledajte u pomoći "PMB Guide".

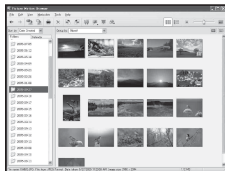

Za pokretanje "PMB Guide" pomoći, dvaput kliknite na prečac  (PMB Guide) na radnoj površini. Za pokretanje iz izbornika Start, kliknite na [Start] → [All Programs] → [Sony Picture Utility] → [Help] → [PMB Guide].

Napomena

- Na zaslonu se prikazuje poruka potvrde za Information tool kod pokretanja "PMB" prvi put. Odaberite [Start]. Ova funkcija vas obavještava o novostima, kao što su nadogradnje softvera. Postavku možete promijeniti kasnije.

DPOF postavke

Uporabom ovog fotoaparata možete odrediti snimke i broj primjeraka za ispis prije samog ispisa fotografija u fotostudiju ili na pisaču. Slijedite postupak opisan u nastavku.

Budući da DPOF oznake ostaju uz slike i nakon ispisa, savjetuje se da ih tada uklonite.

Označavanje/odznačavanje DPOF podešenja odabranih snimaka

1 Tipka MENU →  1 → [Specify Printing] → [DPOF setup] → [Marked images] → [OK].

2 Odaberite snimku pomoću  /  na kontroleru.

3 Odaberite broj primjeraka pomoću središnje tipke kontrolera.

- Za odznačavanje DPOF podešenja, podesite broj na "0".

4 Pritisnite tipku MENU.

5 Odaberite [OK] pomoću  na kontroleru i zatim pritisnite središte kontrolera.

Napomene

- Ne možete označiti RAW datoteke DPOF oznakom.
- Možete odrediti bilo koji broj do 9.

Ispis datuma

Možete podesiti hoće li se na fotografijama ispisati pripadajući datum. Položaj datuma (unutar ili izvan slike, veličina znakova, itd.) ovisi o pisaču.

Tipka MENU →  **1** → **[Specify Printing]** → **[Date imprint]** → **[On]**

Napomena

- Ova funkcija nije raspoloživa kod nekih pisača.

Izravan ispis slika na pisaču koji podržava funkciju PictBridge

Ako nemate računalo, možete jednostavno otisnuti fotografije izravnim spajanjem fotoaparata na pisač koji podržava funkciju PictBridge.



"PictBridge" se temelji na standardu CIPA.
(CIPA: Camera & Imaging Products Association)

Napomena

- Nije moguć ispis RAW fotografija.

Korak 1: Priklučenje fotoaparata na pisač

Napomena

- Preporučljivo je koristiti AC adapter (nije isporučen) kako biste spriječili prekid napajanja tijekom ispisa fotografija.

1 Tipka MENU →  **2** → [USB connection] → [PTP].

2 Isključite fotoaparat i odaberite preklopkom memorijske kartice vrstu memorijske kartice s koje želite ispisati slike.

3 Spojite fotoaparat na pisač.

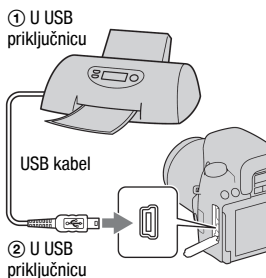

4 Uključite fotoaparat i pisač.

Pojavljuje se izbornik za odabir snimaka.

Korak 2: Ispis

1 Odaberite sliku za ispis pomoću ◀/▶ na kontroleru i zatim pritisnite središte kontrolera.

- Za odustajanje, ponovno pritisnite središte.
-

2 U izborniku odaberite [OK] i zatim pritisnite središte kontrolera.

Slika se ispisuje.

- Nakon pojave poruke o završetku ispisa, pritisnite središte kontrolera.
-

3 Ponovite korake 1 i 2 želite li ispisati druge snimke.

Za poništenje ispisa

Pritisnete li tijekom ispisa središte kontrolera, ispis se poništi. Izvadite USB kabel ili isključite aparat. Kad želite ponoviti ispis, slijedite opisani postupak (koraci 1 i 2 gore).

Tehnički podaci

Fotoaparati

[Sustav]

Vrsta aparata

Digitalni zrcalno-refleksni fotoaparati s ugrađenom bljeskalicom i izmjenjivim objektivima

Objektiv Svi α objektiv

[Senzor slike]

Format slike

DSLR-A550

23,4×15,6 mm (APS-C format) CMOS senzor

DSLR-A500

23,5×15,6 mm (APS-C format) CMOS senzor

Ukupan broj piksela fotoaparata

DSLR-A550

Približno 14 600 000 piksela

DSLR-A500

Približno 12 900 000 piksela

Efektivni broj piksela fotoaparata

DSLR-A550

Približno 14 200 000 piksela

DSLR-A500

Približno 12 300 000 piksela

[SteadyShot]

Sustav Mehanizam s pomakom senzora slike

[Zaštita od prašine]

Sustav Antistatički sloj na niskopropusnom filtru i mehanizam pomicanja senzora slike

[Sustav automatskog izoštravanja]

Sustav Sustav otkrivanja faza kroz objektiv, CCD linijski senzori (9 točaka, 8 linija sa središnjim senzorom končanice)

Osjetljivost Od 0 EV do 18 EV (ekvivalentno ISO 100)

AF osvjetljenje Približno 1 – 5 m

[Ručna provjera izoštravanja]

Format slike Senzor slike za snimanje

Vidno polje 100%

[Live view]

Tip Nagibni mehanizam s pentagonalnim zrcalom

Format slike Poseban senzor slike za Live view

Način mjerenja Procijenjeno mjerenje u 1200 zona

Raspon mjerenja 1 do 17 EV (više segmenata, središnje, u točki) (kod ISO 100 uz objektiv F1.4)

Vidno polje 90%

[Tražilo]

Tip Fiksni sustav u razini oka s penta-Dach zrcalom

Vidno polje 95%

Uvećanje 0,80 × s 50 mm objektivom na beskonačno, $-1 m^{-1}$

Udaljenost oka
Oko 19 mm od okulara,
15 mm od okvira okulara
pri dioptriji od -1 (-1m^{-1})

Dioptrijsko podešavanje
Od $-2,5$ do $+1,0\text{ m}^{-1}$

[Ekspozicija]

Čelija za mjerenje svjetlosti
SPC

Način mjerenja
Sačasti uzorak s 40 segmenata, zaseban senzor za Live View u Live View modu

Raspon mjerenja
Od 2 do 20 EV (od 4 do 20 EV s mjerenjem u točki), (pri ISO 100 s F1.4 objektivom)
Od 1 do 17 EV u Live View modu (kod svih načina mjerenja, pri ISO 100 s F1.4 objektivom)

ISO osjetljivost (preporučeni indeks ekspozicije)
AUTO, ISO 200 do 12800

Kompenzacija ekspozicije
 ± 2.0 EV (korak po $1/3$ EV)

[Zatvarač]

Tip Elektronski kontroliran, okomito-poprečno u žarišnoj ravnini

Brzina Od $1/4000$ sekunde do 30 sekundi, *bulb* (korak po $1/3$ EV)

Brzina sinkronizacije s bljeskalicom
 $1/160$ sekunde

[Ugrađena bljeskalica]

Brojka vodilja bljeskalice
GN 12 (u metrima s ISO 100)

Vrijeme punjenja
Oko 4 sekunde

Domet bljeskalice
Za 18-mm objektiv (za žarišnu duljinu tog objektiva)

Kompenzacija ekspozicije bljeskalice
 ± 2.0 EV (korak po $1/3$ EV)

[Medij za snimanje]

"Memory Stick PRO Duo",
"Memory Stick PRO-HG Duo", SD memorijska kartica, SDHC memorijska kartica

[LCD zaslon]

LCD ploča 7,5 cm (tip 3.0), TFT

Ukupni broj točaka

DSLR-A550

921 600 (640×3 (RGB) \times 480) točaka

DSLR-A500

230 400 (960×240) točaka

[Ulazne/izlazne priključnice]

USB miniB

HDMI HDMI tip C mini priključak

[Napajanje, općenito]

Napajanje Akumulatorska baterija NP-FM500H

[Ostalo]

PictBridge Kompatibilan

Exif Print Kompatibilan

PRINT Image Matching III Kompatibilan

Dimenzije	Oko 137 × 104 × 84 mm (Š/V/D, bez dijelova koji strše)
Masa	DSLR-A550 Približno 599 g (bez baterije, memorijske kartice i pribora kućišta) DSLR-A500 Približno 597 g (bez baterije, memorijske kartice i pribora kućišta)
Radna temperatura	Od 0 do 40 °C
Format datoteke	JPEG (DCF Ver. 2.0. Exif Ver.2.21, MPF Baseline) kompatibilan, DPOF kompatibilan
USB komunikacija	Hi-Speed USB (USB 2.0-kompatibilna)

Punjač baterije BC-VM10

Ulazni napon	100 V – 240 V AC, 50/60 Hz, 9 W
Izlazni napon	8,4 V DC, 0,75 A
Radna temperatura	Od 0 do 40 °C
Temperatura pohranjivanja	Od –20 do +60 °C
Maksimalne dimenzije	Približno 70 × 25 × 95 mm (Š/V/D)
Masa	Približno 90 g

Punjiva baterija NP-FM500H

Baterija	Litij-ionska
Najveći napon	DC 8,4 V
Nazivni napon	DC 7,2 V
Maksimalna struja punjenja	2 A
Maksimalan napon punjenja	DC 8,4 V
Kapacitet	Tipičan 11,8 Wh (1650 mAh) Minimalan 11,5 Wh (1600 mAh)
Maksimalne dimenzije	Oko 38,2 × 20,5 × 55,6 mm (Š/V/D)
Masa	Oko 78 g

Dizajn i tehnički podaci podložni su promjeni bez najave.

Proizvođač ne preuzima odgovornost za eventualne tiskarske pogreške.

O žarišnoj duljini

Kut slike ovog fotoaparata je uži nego kod fotoaparata s filmom 35-milimetarskog formata. Možete pronaći približni ekvivalent žarišne duljine fotoaparata s filmom 35-milimetarskog formata te snimati s istim kutom slike povećanjem žarišne duljine objektiva za pola.

Primjerice, uporabom objektiva od 50 mm možete dobiti približan ekvivalent 75-milimetarskog objektiva fotoaparata s filmom 35-milimetarskog formata.

O kompatibilnosti podataka

- Ovaj fotoaparata je usklađen s DCF (Design rule SFOR Camera File system) univerzalnim standardom koje je utemeljilo udruženje JEITA (Japan Electronic and Information Technology Industries Association).
- Reprodukcijska slika snimljenih ovim fotoaparatom na drugoj opremi i reprodukcija slika snimljenih ili editiranih na drugoj opremi na ovom fotoaparatu nije zajamčena.

Zaštićeni znakovi

- **α** je zaštitni znak tvrtke Sony Corporation.
- "Memory Stick", , "Memory Stick PRO", **MEMORY STICK PRO**, "Memory Stick Duo", **MEMORY STICK DUO**, "Memory Stick PRO Duo", **MEMORY STICK PRO DUO**, "Memory Stick PRO-HG Duo", **MEMORY STICK PRO-HG DUO**, "Memory Stick Micro", "MagicGate" i **MAGIC GATE** su zaštitni znakovi tvrtke Sony Corporation.
- "InfoLITHIUM" je zaštitni znak tvrtke Sony Corporation.
- "PhotoTV HD" je zaštitni znak tvrtke Sony Corporation.
- Microsoft, Windows i Windows Vista su registrirani zaštitni znakovi ili zaštitni znakovi tvrtke Microsoft Corporation u SAD-u i/ili drugim zemljama.
- HDMI, HDMI logotip i High-Definition Multimedia Interface su zaštitni znakovi ili registrirani zaštitni znakovi tvrtke HDMI Licensing LLC.

- Macintosh i Mac OS su zaštitni znakovi ili registrirani zaštitni znakovi tvrtke Apple Inc.
- PowerPC je registrirani zaštitni znak tvrtke IBM Corporation u SAD-u.
- SDHC logotip je zaštitni znak.
- MultiMediaCard je zaštitni znak MultiMediaCard Association.
- Intel, Intel Core, MMX i Pentium su zaštitni znakovi ili registrirani zaštitni znakovi Intel Corporation.
- Adobe je registrirani zaštitni znak ili zaštitni znak tvrtke Adobe Systems Incorporated u SAD i/ili drugim zemljama.
- Osim toga, nazivi sustava i proizvoda u ovom priručniku su zaštićeni ili registrirani znakovi odgovarajućih proizvođača. Ipak, oznake TM ili ® nisu navedene u svim slučajevima u ovom priručniku.

U slučaju problema

U slučaju problema s fotoaparatom, pokušajte sa sljedećim rješenjima. Provjerite ponuđena rješenja na stranicama od 160 do 168. Ne uspijete li tako riješiti problem, obratite se ovlaštenom Sony servisu.

❶ Provjerite sljedeće prijedloge.

❷ Izvadite bateriju te je ponovno umetnite nakon otprilike jedne minute, zatim opet uključite aparat.

❸ Resetirajte podešenja (str. 138).

❹ Obratite se prodavaču ili ovlaštenom Sony servisu.

Baterija i napajanje

Nije moguće uložiti bateriju u aparat.

- Bateriju uložite tako da vrhom gurate zapornu prekloпку (str. 17).
- Provjerite broj modela baterije (str. 12, 18).

Prikaz preostalog trajanja baterija nije ispravan ili se baterija prebrzo isprazni iako indikator pokazuje da je preostali kapacitet baterija dostatan.

- Dugo vremena ste koristili fotoaparat na iznimno visokoj ili niskoj temperaturi (str. 172).
- Baterija je ispražnjena. Zamijenite je napunjenom baterijom (str. 13).
- Baterija je istrošena (str. 19). Zamijenite bateriju novom.

Fotoaparat se ne može uključiti.

- Pravilno stavite bateriju (str. 17).
- Baterija je prazna. Stavite napunjenu bateriju (str. 13).
- Baterija je istrošena (str. 19). Zamijenite je novom.

Fotoaparat se odjednom isključuje.

- Ne koristite li uključeni fotoaparat zadano vremensko razdoblje, prebacit će se u mod smanjene potrošnje u kojem je gotovo potpuno isključen. Za poništenje moda smanjene potrošnje počnite koristiti aparat. Primjerice, pritisnite okidač dopola (str. 134).

Indikator CHARGE treperi za vrijeme punjenja baterije.

- Izvadite i ponovno pravilno umetnite bateriju.
- Punit bateriju uz temperaturu okoline između 10 i 30 °C.

Snimanje fotografija

Nema nikakve slike na LCD zaslonu za vrijeme uporabe tražila čak ni kad je aparat uključen.

- Fotoaparat će se isključiti u štedni mod ako ne registrira nikakav postupak kroz zadano vrijeme. Za izlazak iz štednog moda počnite koristiti aparat, primjerice pritisnite okidač dopola (str. 134).

Slika u tražilu nije izoštrena.

- Pravilno podesite dioptriju pripadajućim regulatorom (str. 72).

Slika se ne vidi u tražilu.

- Preklopka LIVE VIEW/OVF podešena je na "LIVE VIEW". Podesite preklopku na "OVF" (str. 71).

Zaslon tražila je taman.

- Ispraznila se baterija. Stavite napunjenu bateriju (str. 13).

Fotoaparat ne može snimati.

- Upotrebljavate memorijsku karticu sa zaštitom od snimanja i ona se nalazi u položaju LOCK. Pomaknite preklopku u položaj za snimanje.
- Pogrešan položaj preklopke memorijske kartice. Podesite je u odgovarajući položaj (str. 22).
- Provjerite slobodan kapacitet memorijske kartice (str. 29).
- Ne možete snimati slike dok punite ugrađenu bljeskalicu (str. 88).

- Okidanje nije moguće kad je objekt neizoštren.
 - Objektiv nije pričvršćen pravilno. Pričvrstite objektiv pravilno (str. 20).
 - Kad je na fotoaparatu pričvršćen astronomski teleskop, itd., podesite mod snimanja na M i snimajte.
 - Pokušavate snimiti objekt za koji je potrebno izvesti posebno izoštravanje (str. 80). Koristite blokadu fokusa ili ručno izoštravanje (str. 81, 84).
-

Snimanje traje dugo.

- Uključena je funkcija smanjenja šuma (str. 132). Nije riječ o kvaru.
 - Snimate u RAW modu (str. 129). Budući da je RAW datoteka velika, takvo snimanje može trajati malo duže.
 - Auto HDR obrađuje sliku (str. 98).
-

Slika nije izoštrena.

- Objekt je preblizu. Provjerite minimalnu žarišnu duljinu objektiva.
 - Snimate u modu ručnog izoštravanja. Podesite preklopku načina izoštravanja na AF (automatsko izoštravanje) (str. 79).
 - Ako se na objektivu nalazi preklopka načina izoštravanja, podesite je na AF.
 - Okolina nije dovoljno osvijetljena.
-

Funkcija Eye-Start AF ne radi.

- Podesite [Eye-Start AF] na [On] (str. 71).
 - Pritisnite okidač dopola.
-

Ne radi bljeskalica.

- Način rada bljeskalice je podešen na [Autoflash]. Kad želite da se bljeskalica aktivira pri svakom snimanju, podesite je na [Fill-flash] (str. 88).
-

Bljeskalici treba predugo da se napuni.

- Bljeskalica se aktivirala za više uzastopnih snimanja u kratkom razdoblju. Kad se bljeskalica aktivira više puta uzastopno, postupak punjenja može trajati duže no obično kako bi se izbjeglo pregrijavanje aparata.
-

Slika snimljena s bljeskalicom je pretamna.

- Ako je objekt izvan dometa bljeskalice (na udaljenosti pri kojoj ga bljeskalica ne može pravilno osvijetliti), slike će biti tamne. Promijeni li se ISO osjetljivost, domet bljeskalice se također mijenja sa njom (str. 90).

Datum i vrijeme nisu točni.

- Podesite točan datum i vrijeme (str. 25).

Vrijednost otvora blende i/ili brzina zatvarača trepere kad pritisnete okidač dopola.

- Budući da je objekt presvijetao ili pretaman, izvan je raspoloživog raspona. Ponovno podesite vrijednosti.

Na slici je previše svjetla.

Svjetlo na slici je zamučeno.

- Slika je snimljena pod snažnim izvorom svjetla i u objektiv je ušlo previše svjetla. Pričvrstite sjenilo objektivna (opcija).

Uglovi slike su pretamni.

- Koristite li bilo kakav filter ili sjenilo, skinite ga i snimajte ponovno. Ovisno o debljini filtra i tome je li sjenilo pričvršćeno pravilno, filter ili sjenilo se mogu djelomično pojaviti u slici. Optička svojstva nekih objektivna mogu uzrokovati zatamnjenje perifernih dijelova slike (zbog nedovoljnog svjetla).

Pojavljuje se efekt crvenih očiju.

- Aktivirajte funkciju smanjenja efekta crvenih očiju (str. 90).
- Približite se osobi i snimajte unutar dometa bljeskalice koristeći bljeskalicu (str. 90).

Točke se pojavljuju i ostaju na LCD zaslonu.

- To nije kvar. Ove točke se ne snimaju (str. 7).
- Utjecaj ove pojave možete smanjiti pomoću funkcije "Pixel mapping".
 - ① Podesite preklopku LIVE VIEW/OVF na "LIVE VIEW".
 - ② Pričvrstite pokrov objektivna.
 - ③ Tipka MENU →  3 → [Pixel mapping] → [OK]

Slika je nejasna.

- Slika je snimljena na tamnom mjestu bez uporabe bljeskalice, uslijed čega se pojačao utjecaj potresanja aparata. Preporuča se uporaba bljeskalice ili stativa (str. 49, 88).

U tražilu ili na LCD zaslonu trepere indikatori ◀ ▶ EV skale.

- Objekt je presvijetao ili pretaman za domet svjetlomjera fotoaparata.

Boja slike snimljene u Live view modu je neobična.

- U Live view modu, pažljivo promotrite sliku na LCD zaslonu prije snimanja. Fotoaparat možda neće prepoznati boju slike odmah nakon prebacivanja u Live view mod. U ovakvim slučajevima, možda se neće postići očekivani rezultati.

Pregled slika

Fotoaparat ne može reproducirati slike.

- Promijenili ste naziv mape/datoteke na računalu (str. 145).
- Reprodukcija slike na aparatu možda neće biti moguća ako je slika obrađena na računalu ili je snimljena drugim fotoaparatom.
- Aparat je u USB načinu rada. Prekinite USB vezu (str. 144).

Brisanje/editiranje slika

Fotoaparat ne može obrisati sliku.

- Isključite zaštitu slike (str. 122).

Slučajno ste obrisali sliku.

- Nakon brisanja sliku nije moguće vratiti. Savjetujemo da zaštitite slike kako ih ne biste slučajno obrisali (str. 122).

Nije moguć prikaz DPOF oznake.

- Prikaz DPOF oznaka nije moguć na RAW datotekama.

Računala

Niste sigurni je li operativni sustav vašeg računala kompatibilan s fotoaparatom.

- Pogledajte "Preporučena konfiguracija" (str. 140, 147).

Računalo ne prepoznaje fotoaparata.

- Uključite aparat.
- Kad je baterija slaba, stavite napunjenu bateriju (str. 13) ili koristite AC adapter (nije isporučen).
- Koristite USB kabel (isporučen) (str. 141).
- Odspojite USB kabel s računala i fotoaparata te ga ponovno čvrsto spojite.
- Podesite [USB connection] na [Mass Storage] (str. 141).
- Odspojite s USB priključnica računala svu USB opremu osim ovog fotoaparata, tipkovnice i miša.
- Povežite fotoaparata i računalo izravno, bez uporabe USB *huba* ili nekog drugog uređaja (str. 140).

Ne možete kopirati slike.

- Pravilno spojite fotoaparata i računalo USB kabelom (str. 141).
- Slijedite postupak kopiranja u skladu s operativnim sustavom (str. 142).
- Možda nećete moći snimati na medij formatiran u računalo. Koristite medij za snimanje formatiran u ovom fotoaparatu (str. 131).

Ne možete reproducirati slike na računalo.

- Koristite li "PMB", pročitajte "PMB Guide".
- Obratite se proizvođaču softvera ili računala.

Nakon USB povezivanja se "PMB" ne pokreće automatski.

- Izvedite USB povezivanje kad je računalo uključeno (str. 141).

Memorijska kartica

Ne možete uložiti memorijsku karticu.

- Ulažete je u pogrešnom smjeru. Okrenite je pravilno (str. 22).

Ne možete snimati na memorijsku karticu.

- Memorijska kartica je puna. Obrišite nepotrebne slike (str. 123).
- Umetnuta je neupotrebjljiva memorijska kartica (str. 23).

Greškom ste formatirali memorijsku karticu.

- Sve slike na memorijskoj kartici brišu se formatiranjem i ne mogu se vratiti.

Računalo s "Memory Stick" utovorom ne prepoznaje "Memory Stick PRO Duo".

- Ako računalo s utovorom za "Memory Stick" ne podržava "Memory Stick PRO Duo", spojite fotoaparat na računalo (str. 141). Računalo tada prepoznaje "Memory Stick PRO Duo".

Ispis

Za sljedeći problem također pogledajte odjeljak "Pisač koji podržava funkciju PictBridge" (u nastavku).

Boje slike izgledaju čudno.

- Pri ispisu slika snimljenih u Adobe RGB modu uporabom sRGB pisača koji nisu kompatibilni s Adobe RGB (DCF2.0/Exif2.21) standardom, slike su otisnute sa slabije izraženim bojama (str. 102).

Oba ruba na ispisanoj slici su odrezana.

- Ovisno o pisaču, lijevi, desni, gornji ili donji rub mogu biti odrezani. Posebno kod slika snimljenih u formatu [16:9], bočni rubovi slike mogu biti odrezani.
- Kod ispisa slika pomoću svog pisača, isključite postavke obrezivanja i ispisa bez okvira. Obratite se proizvođaču pisača ima li pisač ove funkcije ili ne.
- Kod ispisa slika u fotografskom studiju, pitajte mogu li vam ispisati slike bez odrezivanja rubova.

Nije moguć ispis slika s datumom.

- Uporabom "PMB" softvera, možete ispisati slike s datumom (str. 151).
- Fotoaparat ne podržava dodavanje datuma na sliku. Međutim, s obzirom da se slike snimaju s podatkom o datumu snimanja, moguće je ispis slika s datumom ako pisač ili softver prepoznaju Exif podatke. Kompatibilnost s Exif podacima provjerite kod proizvođača pisača ili softvera.
- Kod ispisa slika u fotografskom studiju, možete zatražiti ispis slika s datumom.

Pisač koji podržava funkciju PictBridge

Za detalje pogledajte upute za uporabu isporučene s pisačem ili se obratite proizvođaču pisača.

Nije moguće uspostaviti vezu između pisača i aparata.

- Fotoaparat ne možete spojiti izravno na pisač koji ne podržava PictBridge standard. Provjerite s prodavateljem da li pisač podržava PictBridge ili ne.
- Opciju [USB connection] podesite na [PTP] (str. 154).
- Odspojite i ponovno spojite USB kabel. Ako se na pisaču pojavi poruka pogreške, pogledajte njegove upute za uporabu.

Nije moguće otisnuti slike.

- Provjerite jesu li pisač i aparat pravilno povezani USB kabelom.
- Nije moguć ispis RAW datoteka.
- Slike obrađene na računalu ili slike snimljene drugim aparatom se možda neće moći otisnuti.

Ne možete otisnuti sliku u veličini koju ste odabrali.

- Odspojite USB kabel i ponovno ga spojite uvijek kad promijenite veličinu papira nakon što pisač spojite na aparat.

Kad poništite ispis, ne možete koristiti fotoaparat.

- Pričekajte trenutak dok pisač poništava ispis jer to može potrajati (ovisno o pisaču).

Ostalo

Leća objektiva je zamagljena.

- Došlo je do kondenzacije vlage. Isključite aparat i ostavite ga oko sat vremena prije ponovnog korištenja (str. 172).

Kad uključite fotoaparatus, pojavljuje se poruka "Set date and time?" (podesite datum i vrijeme).

- Aparatus je bio neko vrijeme sa slabom baterijom ili bez baterije. Promijenite bateriju i ponovno podesite datum i vrijeme (str. 25, 172). Izbriše li se podešenje datuma pri svakom mijenjanju baterije, obratite se ovlaštenom servisu.

Broj mogućih snimaka se ne smanjuje ili se smanjuje za dva broja odjednom.

- To se događa zbog toga što se stupanj kompresije i veličina slike mijenjaju nakon kompresije ovisno o kadru kad snimate s JPEG slikom (str. 129).

Podešenje se resetira bez primjene funkcije resetiranja.

- Izvadili ste bateriju dok je preklopka napajanja bila podešena na ON. Prije vadenja baterije podesite preklopku napajanja na OFF te pazite da ne svijetli indikator pristupa (str. 17, 36).

Fotoaparatus ne radi pravilno.

- Isključite fotoaparatus. Izvadite bateriju i ponovno je uložite. Koristite li AC adapter (nije isporučen), odspojite mrežni kabel. Ako je fotoaparatus vruć, ostavite ga da se ohladi prije ovog postupka. Ako fotoaparatus ne proradi nakon ovog pokušaja, obratite se Sony servisu.

Treperi pet crtica SteadyShot skale.

- Funkcija SteadyShot ne radi. Možete nastaviti snimati, no funkcija SteadyShot neće raditi. Isključite i ponovno uključite fotoaparatus. Ako SteadyShot skala nastavlja treperiti, obratite se ovlaštenom Sony servisu.

U donjem desnom kutu LCD zaslona se prikazuje "--E-".

- Izvadite memorijsku karticu i ponovno je umetnite. Ako se na ovaj način ne ukloni ovaj indikator, formatirajte memorijsku karticu.

Poruke upozorenja

Pojavi li se neka od sljedećih poruka, slijedite pripadajuće upute.

Incompatible battery. Use correct model

- Koristite pogrešnu bateriju (str. 18).

Set date and time?

- Podesite datum i vrijeme. Ako se ova poruka pojavljuje često, ugrađena baterija memorije je istrošena. Zamijenite je (str. 25, 172).

Power insufficient

- Pokušali ste izvesti [Cleaning mode] uz premali napon baterije. Napunite bateriju ili upotrijebite AC adapter (opcija).

Unable to use "Memory Stick". Format?

Unable to use SD memory card. Format?

- Memorijska kartica je bila formatirana u računalu i promijenio se format datoteka. Odaberite [OK], zatim formatirajte karticu. Karticu možete koristiti ponovno, međutim, svi prethodni podaci s nje su izbrisani. Postupak formatiranja može potrajati neko vrijeme.

Ako se poruka opet pojavljuje, zamijenite memorijsku karticu.

Card error.

- Uložena je neodgovarajuća memorijska kartica ili ne odgovara format.

Reinsert "Memory Stick". Reinsert SD memory card.

- Umetnuta memorijska kartica se ne može upotrebljavati s ovim aparatom.
- Kartica je oštećena.
- Zaprljani su kontakti kartice.

SD memory card locked.

- Koristite memorijsku karticu sa zaštitnom bravicom podešenom u položaj LOCK. Podesite je u položaj za snimanje.

This "Memory Stick" is not supported.

- Upotrijebite "Memory Stick" kojeg aparat podržava (str. 23).

The "Memory Stick" may not be capable of recording and playing normally.

- Budući da uložena kartica nije kompatibilna s "Memory Stick" standardom, ne savjetujemo njenu uporabu. Raspitajte se kod proizvođača kartice.

**No "Memory Stick" inserted.
Shutter is locked.
No SD memory card inserted.
Shutter is locked.**

- Nije umetnuta memorijska kartica. Umetnite karticu.

Processing...

- Kad dugih ekspozicija, izvodit će se postupak smanjenja šuma onoliko dugo koliko je zatvarač bio otvoren. Tijekom tog postupka ne možete dalje snimati.

Unable to display.

- Fotoaparat možda neće moći prikazati slike snimljene drugim fotoaparatima ili obrađene računalom.

No lens attached. Shutter is locked.

- Objektiv nije pričvršćen pravilno ili ga nema.
- Kad fotoaparat pričvršćujete na astronomski teleskop ili sličan uređaj, podesite mod snimanja na M.

No images

- Na memorijskoj kartici nema slika.

Image protected

- Pokušali ste izbrisati zaštićene snimke. Izbrišite zaštitu.

Unable to print.

- Pokušali ste označiti RAW slike DPOF set oznakom.

Initializing USB connection...

- Uspostavljena je USB veza. Ne odspajajte USB kabel.

Check the connected device.

- Nije moguće PictBridge spajanje. Odspojite USB kabel i ponovno ga spojite.

Camera overheating. Allow it to cool.

- Fotoaparat se zagrijao zbog kontinuiranog snimanja. Isključite ga te pričekajte da se ohladi i da opet bude spreman za snimanje.

[]

- Temperatura fotoaparata se povećava u modu ručne provjere izoštravanja. Namjeravate li nastaviti s uporabom fotoaparata, nećete to moći sve dok se temperatura ne smanji.

**Camera error
System error**

- Isključite fotoaparat, izvadite bateriju i ponovno je uložite. Ako se ova poruka pojavljuje često, obratite se ovlaštenom Sony servisu.

Unable to magnify.**Unable to rotate image.**

- Slike snimljene drugim aparatima možda se neće moći povećati ni zakrenuti.

No image changed

- Pokušali ste zaštititi slike ili dodati DPOF oznake bez prethodne promjene specifikacija slika.

Cannot create more folders.

- Mapa s nazivom koji započinje s "999" postoji na memorijskoj kartici. Nije moguće kreirati nove mape ako je tome tako.

Printing canceled

- Ispis je poništen. Odspojite USB kabel ili isključite fotoaparata.

Unable to mark.

- Pokušali ste označiti RAW slike u PictBridge izborniku.

Printer error

- Provjerite pišač.
- Provjerite je li oštećena slika koju želite ispisati.

Printer busy

- Provjerite pišač.

Mjere opreza

Nemojte fotoaparat koristiti/ pohranjivati na sljedećim mjestima

- Na jako vrućim, suhim ili vlažnim mjestima
Primjerice, u automobilu parkiranom na izravnom suncu. Moglo bi se deformirati kućište fotoaparata ili može doći do kvara.
- Pod izravnim sunčevim svjetlom ili pored radijatora
Moglo bi doći do promjene boje ili deformiranja kućišta, što može prouzročiti kvar.
- Na mjestima izloženim jakim vibracijama.
- Pored jakih magneta.
- Na pješčanim ili prašnim mjestima
Pazite da u aparat ne uđe pijesak ili prašina, što može uzrokovati kvar, u nekim slučajevima nepopravljiv.

O pohranjivanju

Obavezno pričvrstite pokrov objektivna ili kućišta kad ne koristite fotoaparat. Prije pričvršćivanja pokrova kućišta uklonite s njega svu prašinu. Ako ste kupili objektiv DT 18 – 55 mm F3.5 – 5.6 SAM, nabavite i stražnji pokrov objektivna ALC-R55.

O radnoj temperaturi

Fotoaparat se može koristiti na temperaturi od 0 do 40 °C. Snimanje na izuzetno niskim ili visokim temperaturama se ne preporučuje.

O kondenzaciji vlage

Ako fotoaparat unesete izravno iz hladnog u topli prostor ili ga ostavite u jako vlažnoj prostoriji, unutar njega ili na vanjskim dijelovima može se kondenzirati vlaga. Dođe li do toga, fotoaparat neće ispravno raditi.

Sprječavanje kondenzacije vlage

Kod prenošenja fotoaparata iz hladnog u topli prostor, stavite ga u plastičnu vrećicu i ostavite ga neko vrijeme radi prilagodbe na sobnu temperaturu (približno jedan sat).

Ako dođe do kondenzacije vlage

Isključite fotoaparat i pričekajte približno jedan sat da vlaga ispari. Obratite pozornost da snimanje jasnih slika nije moguće ako pokušate snimati dok je u unutrašnjosti objektivna ostala vlaga.

O ugrađenoj punjivoj bateriji

Ovaj fotoaparat ima ugrađenu punjivu bateriju koja omogućuje čuvanje podatka o datumu i vremenu bez obzira na to je li fotoaparat uključen ili isključen.

Ta baterija se uvijek puni sve dok koristite fotoaparat. Međutim, ako koristite aparat samo na kratko, ona se postupno prazni, a ne koristite li fotoaparat uopće oko 3 mjeseca, ona se potpuno isprazni. U tom slučaju svakako napunite bateriju prije uporabe fotoaparata. Međutim, ako ova baterija nije napunjena, još uvijek možete koristiti fotoaparat sve dok ne snimate datum i vrijeme. Ako se postavke aparata resetiraju nakon svakog punjenja baterije, ugrađena punjiva baterija je možda istrošena. Obratite se Sony servisu.

Punjenje ugrađene baterije

Uložite napunjenu bateriju u aparat ili priključite aparat na zidnu utičnicu pomoću AC adaptera (nije isporučen) i ostavite fotoaparat isključenim 24 sata ili duže.

Napomene o snimanju/ reprodukciji

- Prije snimanja važnih događaja izvedite probno snimanje kako biste se uvjerali da aparat radi dobro.
- Ovaj fotoaparat nije vodonepropustan niti otporan na zapljuskivanje i prašinu.
- Nemojte gledati u sunce ili jake izvore svjetla kroz skinuti objektiv ili tražilo. Možete nepovratno ozlijediti oči ili uzrokovati kvar fotoaparata.
- Aparat ne koristite u blizini uređaja s jakim radiovalovima ili zračenjima, jer u tom slučaju uređaj neće dobro snimati ili reproducirati.
- Uporaba aparata na pješčanim i prašnjavim lokacijama može uzrokovati kvarove.
- Ukoliko dođe do kondenzacije vlage, pričekajte da nestane prije uporabe aparata (str. 172).
- Nemojte tresti ili udarati aparat. Osim kvarova i nemogućnosti snimanja fotografija može se dogoditi da više ne možete upotrebljavati medij za snimanje ili da se slikovni podaci oštete, izgube ili izbrišu.
- Prije uporabe očistite površinu bljeskalice. Toplina pri radu bljeskalice može uzrokovati prljanje površine bljeskalice ili lijepljenje prašine po površini što će rezultirati nedovoljnim svjetlom.

- Držite aparat, isporučeni pribor, itd., izvan dohvata djece. Postoji opasnost da djeca progutaju bateriju, pokrov priključka za pribor ili drugi sitan dio. U takvim slučajevima odmah se obratite liječniku.

Dodatne informacije o ovom proizvodu i odgovore na često postavljana pitanja potražite na našoj internetskoj stranici za podršku korisnicima.

<http://www.sony.net/>