

SONY®

Cyber-shot

Дигитален фотоапарат
Упатство за употреба
DSC-S650/S700

МК



За поопширни информации во врска со напредните функции, ве молиме погледнете преку компјутер во **“Cyber-shot Handbook”** упатството содржано на приложениот CD-ROM.

Инструкции за ракување

Пред да ракувате со овој апарат, ве молиме детално прочитајте го ова упатство и сочувајте го за евентуална потреба во иднина.

Дополнителни информации и одговори на вашите прашања можете да најдете на нашата интернет страница

<http://www.sony.net/>



Податоци за сопственикот

Моделот и сервиските броеви се ногаат на долната страна од апаратот. Запишете го сервисниот број во долу-предвидениот простор. Повикајте се на овие броеви при евентуална кореспонденција со вашиот Sony продавач.

Model No. DSC-S650/S700

Serial No. _____

ПРЕДУПРЕДУВАЊЕ

За да ја избегнете опасноста од струен удар, не изложувајте го уредот на дожд и влага.

ВАЖНИ МЕРКИ НА СИГУРНОСТ

За да се заштитите, целосно прочитајте ги овие мерки на претпазливост пред да ракувате со уредот и имајте го ова упатство за употреба при рака. Обрнете внимание на сите предупредувања, мерки на претпазливост и совети за ракување, означени на апаратот и посочени во ова упатство.

Употреба

[Напојување (Извори на енергија)

Овој уред се напојува само од извори на струја, означени на налепницата. Ако не сте сигурни со каква струја располагате во вашиот дом, консултирајте се со вашиот Sony продавач или обратете се на дистрибутерот на електрична енергија. За оние уреди, предвидени за напојување од батерија или некој друг извор на енергија, прочитајте ги упатствата за употреба.

[Поларизација

Овој уред може да биде опремен со приклучок за еднонасочна струја со поларизацијска заштита (приклучок со еден поширок контакт од другиот). Овој приклучок ќе се приклучи само во една положба во утичницата. Ова претставува мерка на сигурност. Значи ако неможете приклучокот да го приклучите целосно до крај пробајте обратно да го приклучите. Ако и покрај ова не успеете да го приклучите, повикајте електричар, да ви монтира соодветна утичница. Не пробувајте на сила да го приклучите приклучокот.

[Преоптоварување

Не преоптоварувајте ги утичниците, продолжните кабли или разводниците над нивниот капацитет, бидејќи тоа може да предизвика струен удар.

[Страни предмети и течности

Не вметнувајте било какви предмети во отворите на уредот, бидејќи може да настане краток спој и да предизвикате пожар или струен удар. Не истурајте било какви течности врз уредот.

[Приклучни делови

Не користете приклучни делови што не се препорачани од производителот, бидејќи може да предизвикаат опасност.

ОВЛАСТЕНИ СЕРВИСИ НА "SONY" ВО РЕПУБЛИКА МАКЕДОНИЈА

| Град | Сервис | Адреса | Телефон |
|-----------|--------------------|---|--------------------------|
| Битола | Тринитрон | нас. „Карпош“, „Кланица“ ламела А/4 E-mail: btsony@mt.net.mk | 047 227236 |
| Гевгелија | Ват | ул. „7-ми Ноември“ бр.4 E-mail: watt@mt.net.mk | 034 214804 |
| Охрид | Рит Електроника | бул. „Туристичка“ бр.44А E-mail: ritel@mt.net.mk | 046 261281 |
| Скопје | Видео Дата | ул. „Брадфордска“ бр.1 E-mail: info@videodata.com.mk | 02 3081700 02 3084900 |

За дополнителни информации и прашања за овластените сервиси на "SONY" можете да се обратите до "SONY" претставништво во Скопје, адреса:

ДТЦ „Палом Бјанка“
ул. Даме Груев бр.16/1-10
1000 Скопје, Македонија
или на телефон:
(02) 3290 707

Sony Service Centre (Europe) N.V.
Technologielaan 7
1840 Londerzeel
Belgium



ГАРАНТНА ИЗЈАВА - ОПШТИ ГАРАНТНИ УСЛОВИ

Почитувани клиенти,

Ви благодариме за купувањето на производи од фирмата "SONY". "SONY" Ви дава гаранција за телевизорите 24, за видео камери, DVD, аудио компоненти и Hi Fi системи 12 месеци, за галантерија - кабли, звучници, далечински управувачи, слушалки и сл. 6 месеци, лампа за телевизори со задна проекција 6 месеци или 3000 часа работа (во зависност од тоа кој услов е прв исполнет) за квалитет на купениот производ од датумот на купување. "SONY" обезбедува сервисирање и снабдување со резервни делови во рок од 5 години.

Ако овластениот сервис не го поправи производот во рок од 14 (четиринаесет) дена, гарантниот рок се продолжува за онолку време колку што траела поправката.

Доколку поправката на неисправниот производ трае подолго од 20 дена, производот ќе биде заменет со нов.

Гаранцијата е важечка, ако во време на гарантниот период производот покаже неисправност поради некавалитетен материјал или неправилна изработка. Сите неисправности во тој период се отстрануваат бесплатно од страна на овластените сервиси, наведени подолу.

Гаранцијата се однесува за производи, произведени од фирмата "SONY", купени со оригинален гарантен лист и е важечка само на територијата на Република Македонија, Република Бугарија, Србија, Црна Гора и Албанија.

Увозникот на стоката во Република Македонија назначен на Гарантниот лист ги превзема обврските од гаранцијата према своите купувачи.

Гаранцијата се признава од овластениот сервис само со приложување на гарантниот лист, читко пополнет, да го содржи името на продавачот, датум на продажба, печат на продавачот и фискална сметка од продавницата од каде е купен производот.

Гаранцијата не важи во следните случаи:

Кога не се запазени упатствата за монтажа и експлоатација, наведени во упатството за ракување (употреба).

Кога има несоодветности меѓу податоците во документите и самиот производ или обид за преправање на податоците во гарантниот лист.

Кога има видливи обиди за преправање на фабричкиот број или гаранциската лепенка на производот.

Кога има оштетувања поради поправка од неовластени лица или сервиси и/или се правени измени (модификации).

Оштетувања при транспорт, механички оштетен, електричен удар или од природни неприлики.

Неисправниот производ се доставува во оригиналното пакување. Ризикот за оштетување за време на транспортот до и од овластениот сервис е на сметка на купувачот.

[Чистење

Исклучете го уредот од струја пред да го чистите. Не употребувајте течни средства за чистење ниту аеросол. Користете малку навлажнето парче ткаенина за да ја чистите надворешноста на уредот.

[Инсталација

[Вода и влага

Не користете го уредот во близина на вода, додека е приклучен во струја – на пример, во близина на туш кабинни, кади, садопери, мијалници и сл. или во близина на базен итн.

[Заштита на струјниот кабел

Поставете го струјниот кабел така да се избегне одење преку него или негово накршување од предмети ставени врз него. Обрнете особено внимание во делот на приклучоците, разделниците и местата на излез од уредот.

[Додатоци

Не ставајте го уредот на нестабилно постолје, статив, држач или маса. Уредот може да падне и да предизвика повреда на дете или возрасен, а исто така може да се оштети. Користете само постолје, статив, држач или маса кои ги препорачува производителот.

[Проветрување

Отворите на куќиштето се предвидени за вентилација. За да се обезбеди правилна вентилација и да се заштити уредот од прегревање, овие отвори мора да бидат слободни и не смеат да се покриваат.

– Никогаш не ги покривајте отворите со ткаенина или било кој друг материјал.

– Не ги попречувајте отворите со ставање на уредот на кревет, фотелја или некоја слична површина.

– Не го ставајте уредот во витрина или плакар освен ако нема соодветна вентилација.

– Не оставајте го уредот во близина на радијатор, некое друго грејно тело или на сонце.

[Гром

Заради дополнителна заштита при невреме, грмотевици или ако се остава уредот на подолго време без надзор, исклучете ги сите кабли од него. Ова ќе спречи било какви штети што може да настанат како последица на гром или варијации во напонот.

Сервис

[Оштетување кое бара интервенција на сервис

Исклучете го уредот од струја и обратете се во овластен сервис во следниве случаи:

– Кога струјниот кабел е оштетен или искинат.

– Ако влегла течност во уредот или некој предмет паднал врз него.

– Ако уредот бил изложен на вода или дожд.

– Ако уредот бил изложен на силен удар, паднал или е оштетено куќиштето.

– Ако уредот функционира неправилно, а при следење на упатствата за употреба.

Дотерувајте ги само оние параметри кои се пропишани во упатството за употреба.

Несоодветните дотерувања на други параметри може да предизвикаат дефект и често бараат многу работа во сервисот за да се врати уредот во нормална состојба.

– Кога уредот пројавува осетна разлика во перформансите – тоа е индикација дека е потребно сервисирање.

[Сервисирање

Не се обидувајте сами да го сервисирате уредот, бидејќи отварањето на истиот може да ве изложи на ризик од висок напон и други опасности.

Препуштете го сервисирањето на квалификуваните техничари на сервисот.

[Заменски делови

При замена на потребните делови, сервисот треба да користи делови специфицирани од производителот, кои имаат исти карактеристики како и оригиналните делови.

Неовластеното сервисирање или замена на деловите, може да предизвика пожар, струен удар или некоја друга опасност.

[Сигурносна проверка

По завршување на поправките, замовете го сервисот да изврши рутинска проверка на сигурноста (препорака од производителот) за да утврди дали уредот е сигурен за ракување и употреба.

ГАРАНТЕН ЛИСТ



Гарантниот лист Ви гарантира бесплатна поправка на производот, купен од фирмата "SONY", согласно со гаранциските услови опишани подолу. Ако производот покаже неисправност во време на гарантниот рок, Ве молиме јавете се во најблискиот овластен сервис на "SONY" или во продавницата од каде е купен производот.

Вид на производ:
Модел (тип):
Фабрички број:

| | |
|--|--|
| | |
|--|--|

Купувач
Адреса-Телефон:

| |
|--|
| |
|--|

Фирма увозник:

| |
|--|
| |
|--|

Датум на продажба:
Број на фактура (сметкопотврда):

| |
|--|
| |
|--|

Продавач (адреса и телефон):
Потпис и печат:

| |
|--|
| |
|--|

Датум:

Серија Бр.:

ПОПРАВКИ ВО ГАРАНТЕН РОК

| Датум на прием | Датум на поправка | Опис на поправката и сменетите делови | Име на сервисерот | Потпис и печат |
|----------------|-------------------|---|-------------------|----------------|
| | | SYMP : SEC : DEF.C / REC. C : Ref. № | | |
| | | SYMP : SEC : DEF.C / REC. C : Ref. № | | |
| | | SYMP : SEC : DEF.C / REC. C : Ref. № | | |
| | | SYMP : SEC : DEF.C / REC. C : Ref. № | | |
| | | SYMP : SEC : DEF.C / REC. C : Ref. № | | |
| | | SYMP : SEC : DEF.C / REC. C : Ref. № | | |
| | | SYMP : SEC : DEF.C / REC. C : Ref. № | | |
| | | SYMP : SEC : DEF.C / REC. C : Ref. № | | |
| | | SYMP : SEC : DEF.C / REC. C : Ref. № | | |

Прочитајте го прво ова поглавје

ЗА КУПУВАЧИТЕ ВО ЕВРОПА

Овој производ е тестиран и заклучено е дека е во согласност со вредностите зацртани во EMC директивата за употреба на кабли пократки од 3 метри (9,8 стапки).

[Внимание

Електромагнетните полиња со одредени фреквенции можат да влијаат врз квалитетот на сликата и звукот на овој уред.

[Напомена

Доколку статичкиот електрицитет или електромагнетните бранови предизвикаат прекин во преносот на податоци, ресетирајте ја програмата или исклучете го кабелот (USB, и.т.н...) и повторно вклучете го.

[Одлагање на стари електрични и електронски апарати (Се применува во Европската унија и во други Европски земји со посебни собирни центри)



Овој симбол на производот или пакувањето укажува дека тој производ не треба да се третира како домашен отпад. Наместо тоа, тој треба да се остави во одредени собирни центри за рециклирање. Со тоа се заштитува животната средина и човечкото здравје и се спречуваат потенцијалните негативни последици кои можат да се појават со неправилно исфрлање на овој производ. Рециклирањето помага да се зачуваат природните ресурси. За подетални информации околу рециклирањето на овој производ, Ве молиме да ја контактирате локалната канцеларија за рециклирање, комунална хигиена или продавницата кадешто сте го купиле овој производ.

Забелешки за користењето на вашиот фотоапарат

[Бекап (Архивирање) на податоците од вградената меморија и “Memory Stick Duo” картичката

Не го исклучувајте апаратот и не ги вадете батериите или “Memory Stick Duo” додека свети индикаторот за пристап, бидејќи може да се уништат податоците од вградената меморија или “Memory Stick Duo” картичката. Секогаш архивирајте ги вашите податоци, за да спречите нивно губење.

[Забелешки за снимање и репродукција

- Овој фотоапарат не е отпорен на прашина, удар и вода. Прочитајте “Мерки на претпазливост” (страна 29) пред употреба на фотоапаратот.
- Пред снимање на важни настани, направете пробно снимање, за да се уверите дека фотоапаратот правилно функционира.
- Внимавајте да не го намокрите фотоапаратот. Водата што навлегла во внатрешноста на фотоапаратот предизвикува дефект, кој понекогаш неможе да се отстрани.
- Не го насочувајте фотоапаратот кон сонцето или кон друг извор на силна светлина. Тоа може да предизвика дефект.
- Не го користете фотоапаратот на места каде се емитуваат силни радио бранови или радијација. Фотоапаратот може да не работи правилно на вакви места.
- Употребата на фотоапаратот на песочни или правливи места може да предизвика дефект.
- Ако се појави кондензација на влага, отстранете ја пред да го користите фотоапаратот (страна 29).
- Не протресувајте го и не удирајте го фотоапаратот. Освен појавувањето на дефект и неможноста за фотографирање и снимање, ова може да го уништи медиумот за снимање и да предизвика губење на фотографиите.
- Искриете ја површината на блицот. Температурата што ја емитува блицот може да ја смени бојата на нечистотијата или да ја залепи на неговата површина што може да резултира со недоволно јак блесок.

[Забелешки за LCD екранот

- LCD екранот е произведен користејќи високо-прецизна технологија со преку 99.99% оперативни пиксели за употреба. Сепак може да постојат мали црни и/или светли точки (бела, црвена, зелена или сина боја) кои постојано се прикажуваат на LCD екранот. Овие точки се нормална појава и никако не влијаат на снимките.

[За компатабилноста на фотографиите

- Овој фотоапарат е во согласност со DCF (Design rule for Camera File system) универзален стандард поставен од JEITA (Japan Electronics and Information Technology Industries Association).
- Не можеме да гарантираме за репродукција на фотографиите снимени со вашиот фотоапарат на други уреди, како ни за репродукција на фотографии снимени или уредувани од други уреди на вашиот фотоапарат.

[Предупредување за авторските права

Телевизиските програми, филмовите, видеокасетите и други материјали се предмет на авторските права. Неовластеното снимање на таквите материјали е незаконско.

[Нема надоместок за снимените содржини

Нема надоместок на штета за снимените содржини поради неможноста за снимање или репродукција како последица на дефект на фотоапаратот.

[За илустрациите

Илустрациите во ова упатство се од DSC- S650 освен ако е поинаку наведено.

Фотоапарат

[Систем]

Уред за снимање: 7.20 mm (1/2.5 тип) колор CCD, Примарен колор филтер

Вкупен број на пиксели: Приближно 7 410 000 пиксели

Ефективен број на пиксели: Приближно 7 201 000 пиксели

Леќи: 3× зум леќи f = 5.8 – 17.4 mm (35 – 105 mm При конверзија во 35 mm фотоапарат) F2.8 ~ 4.8

Контрола на експозиција: Автоматска експозиција, избор на сцена (7 режими)

Баланс на бела боја: Автоматски, Дневносветло, Облачно, Флуоросцентно, Затемнето, Блиц

Формат на датотека (DCF компатабилно): Фотографии: Exif Ver. 2.21 JPEG компатабилно, DPOF компатабилно Филмови: AVI (Motion JPEG)

Медиум за снимање: Вградена меморија (приближно 24 MB), “Memory Stick Duo”

Блиц: Дострел на блиц (ISO осетливост (Recommended Exposure Index) во Auto): приближно 0.5 до 3.5 m (19 3/4 инчи до 137 7/8 инчи) (W)/ приближно 0.5 до 2.0 m (19 3/4 инчи до 78 3/4 инчи) (T)

[Поврзување на влез и излез]

← (USB)•A/V OUT приклучок: Видео, Аудио (Моно), USB комуникација

USB комуникација: Full-Speed USB (USB 2.0 компатабилно)

[LCD екран]

DSC-S650

LCD панел: 5.1 cm (2.0 тип) TFT drive Вкупен број на точки: 115 200 (480×240) точки

DSC-S700

LCD панел: 6.0 cm (2.4 тип) TFT drive Вкупен број на точки: 112 320 (480×234) точки

[Напојување, општо]

Струја: LR6 (AA големина) Алкални батерии (2), 3 V HR15/51:HR6 (AA големина) Nickel-Metal Hydride батерии (2) (не се испорачани), 2.4 V ZR6 (AA големина) Оху Nickel Primary батерија (2) (не се испорачани), 3 V AC-LS5K AC Адаптер (не е испорачан), 4.2 V

Потрошувачка на енергија (во тек на снимање):

DSC-S650

1.2W

DSC-S700

1.2 W

Работна температура: 0 до 40°C (32 до 104°F) Температура за чување: -20 до +60°C (-4 до +140°F)

Димензии:

DSC-S650

91.0×61.0×26.5 mm (3 5/8×2 1/2×1 1/16 инчи) (W/H/D, без додатоците)

DSC-S700

91.0×61.0×25.1 mm (3 5/8×2 1/2×1 инчи) (W/H/D, без додатоците)

Тежина:

DSC-S650

Приближно 178 g (6.3 oz) (вклучувајќи две батерии и каивче за на рака.)

DSC-S700

Приближно 198 g (7.0 oz) (вклучувајќи две батерии и каивче за на рака.)

Микрофон: Моно

Зујач

Exif Print: Компатибилен

PRINT Image Matching III: Компатибилен

PictBridge: Компатибилен

Дизајнот и техничките карактеристики се подложни на промени без претходна најава.

Трговски марки

- **Cyber-shot** е заштитен знак на Sony Corporation.
- “Memory Stick”,  “Memory Stick PRO”, **MEMORY STICK PRO**, “Memory Stick Duo”, **MEMORY STICK DUO**, “Memory Stick PRO Duo”, **MEMORY STICK PRO DUO** “Memory Stick Micro”, “MagicGate”, и **MAGIC GATE** се заштитни знаци на Sony Corporation.
- Microsoft, Windows и DirectX се заштитни знаци на Microsoft Corporation во САД и/или други земји.
- Macintosh, Mac OS, iMac, iBook, PowerBook, Power Mac и eMac се заштитни знаци на Apple Computer, Inc.
- Intel, MMX, and Pentium се заштитни знаци на Intel Corporation.
- Google е заштитен знак на Google Inc.
- Сите останати имиња на производи спомнати овдека можеби се заштитни знаци или регистрирани заштитни знаци на нивните компании. Покрај тоа, ™ и “®” не се спомнуваат за секој случај посебно во ова упатство.

Содржина

| | |
|---|---|
| ВАЖНИ МЕРКИ НА СИГУРНОСТ | 2 |
| Прочитајте го прво ова поглавје | 4 |
| Забелешки за користењето на вашиот фотоапарат | 6 |

Како да започнете

| | |
|--|----|
| Проверка на испорачаните додатоци | 8 |
| 1 Ставање на батериите/ “Memory Stick Duo” (не е испорачана) | 9 |
| 2 Вклучување на фотоапаратот/ дотерување на часот | 11 |

Едноставно фотографирање

Преглед/бришење на снимки

Индикатори на екранот

Менување на параметрите – Menu/Setup

| | |
|--------------------|----|
| Menu ставки | 20 |
| Setup ставки | 21 |

Уживање со компјутер

| | |
|--|----|
| Поддржани оперативни системи за USB врска и апликативен софтвер (испорачан во пакетот) | 22 |
| Прегледување на “Cyber-shot Handbook” | 22 |

Времетраење на батеријата и мемориски капацитет

| | |
|--|----|
| Времетраење на батеријата и број на снимени и репродуцирани снимки | 23 |
| Број на фотографии и време за снимање на филмови | 25 |

Проблеми и можни решенија

| | |
|---------------------------------------|----|
| Батерии и напојување | 27 |
| Фотографирање и снимање филмови | 28 |
| Прегледување на снимки | 28 |

Мерки на претпазливост

Технички карактеристики

Проверка на испорачаните додатоци

- LR6 (AA големина) алкални батерии (2)
- Наменски USB кабел (1)

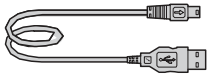

- Наменски A/V кабел (1)

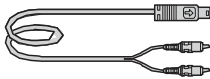

- Каивче за околу рака (1)

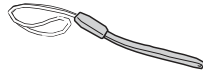

- CD-ROM (Cyber-shot апликативен софтвер/“Cyber-shot Handbook”) (1)
- Упатство за употреба (ова упатство) (1)

Прикачете го каивчето за да избегнете оштетување на фотоапаратот поради случајно испуштање од раката.

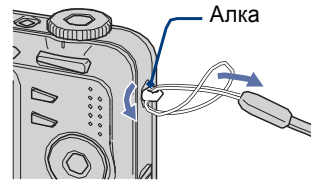

Не го користете/чувајте фотоапаратот на следниве места

- На екстремно жешки, ладни или влажни места
На места како например автомобил паркиран на сонце, телото на фотоапаратот може да се деформира и да настане дефект.
- Под директно сонце или до грејно тело
Телото на фотоапаратот може да смени боја, да се деформира и да дојде до дефект.
- На места со силни вибрации
- Во близина на силно магнетно зрачење
- На песокиви и правливи места
Внимавајте да не влезе во фотоапаратот прашина или песок. Ова може да предизвика дефект, кој понекогаш не може да се отстрани.

Како да го носите

Не седнувајте додека го носите фотоапаратот во задниот џеп, бидејќи тоа може да предизвика дефект.

Како да го чистите

Чистење на LCD екранот

Бришете го LCD екранот со специјален сет за чистење (не е испорачан) за да ги отстраните отисоците од прсти и правот.

Чистење на објективот

Избришете ја леќата од објективот со сува ткаенина за да ги отстраните отисоците од прсти и правот.

Чистење на површината на фотоапаратот

Чистете ја површината на апаратот со малку навлажнета ткаенина, а потоа поминете со сува ткаенина. Не употребувајте го следново, бидејќи може да настане оштетување на бојата.

- Хемиски производи како на пример: разредувач, бензин, алкохол, влажни шамивчиња, инсектициди, и слично.
- Не го допирајте апаратот со остатоци од овие средства на рацете.
- Не го оставајте апаратот на подолго време во контакт со винили или гума..

Работна температура

Фотоапаратот е предвиден за работа при температури помеѓу 0°C и 40°C (32°F и 104°F). Снимањето при екстремно ладни или екстремно топли температури, не се препорачува.

Кондензација на влага

Ако фотоапаратот го донесете од ладен во топол простор, може да кондензира влага во внатрешноста или на надворешноста. Ваквата кондензација може да предизвика дефект.

Ако се јави кондензација на влага

Исклучете го фотоапаратот и оставете го еден час да испари влагата. Ако се обидете да снимате со кондензат нафатен на леќите, снимките ќе бидат матни.

Вградена батерија на полнење

Овој фотоапарат има вградена батерија на полнење која служи за одржување на часовникот и датумот, како и дотерувањата, без разлика дали е вклучен или исклучен.

Оваа батерија, постојано се полни додека го користите фотоапаратот. Сепак ако го користите фотоапаратот само повремено и на кратко, таа постепено се празни. Ако не го користите воопшто фотоапаратот околу еден месец, таа потполно се испразнува. Во овој случај дозволете и на вградената батерија да се наполни, пред да започнете со повторно користење на фотоапаратот.

Сепак иако батеријата не е наполнета, вие може да го користите фотоапаратот за снимање, се додека не ви е важно да се снимени датумот и времето.

Метод на полнење на вградената батерија

Ставете целосно наполнети батерии во фотоапаратот или прилучете го во струја (штекер) користејќи AC Адаптер (не е испорачан), И оставете го фотоапаратот исклучен 24 или повеќе.

1 Ставање на батериите/ “Memory Stick Duo” (не е испорачана)

Фотоапаратот не се вклучува.

- Ставете ги правилно батериите (страна 9).
- Приклучете го правилно АС Адаптерот (не е испорачан).
- Батериите се празни. Ставете нови батерии или наполнети Nickel-Metal Hydride батерии (не се испорачани) (страна 9).
- Батериите се расипани. Заменете ги со нови.

Напојувањето ненадејно прекинува.

- Ако не ракувате подолго од 3 минути со апаратот додека е вклучен, тој автоматски се исклучува за да го спречи трошењето на батериите. Вклучете го повторно апаратот (страна 11).
- Батериите се празни. Ставете нови батерии или наполнети Nickel-Metal Hydride батерии (не се испорачани) (страна 9).

Фотографирање / снимање филмови

Фотоапаратот не снима и не фотографира.

- Проверете го преостанатиот слободен капацитет на вградената меморија или на “Memory Stick Duo” (страни 25, 26). Ако е полн, сторете едно од следниве работи:
 - Избришете ги непотребните снимки (страна 15).
 - Заменете ја “Memory Stick Duo” картичката со друга.
- Виекористите “Memory Stick Duo” картичка со заштитно копче кое е во LOCK позициј. Дотерајте го копчето во позиција за снимање.
- Не може да фотографирате додека се полни блицот.
- Дотерајте го изборникот за режим во P или во кога фотографирате.
- Дотерајте го изборникот за режим во кога снимате филмови.

Не се впишува датум на фотографиите.

- Овој фотоапарат нема вградена функција на впишување датум на фотографиите. Може да ги отпечатите или снимите фотографиите со датум со помош на “Picture Motion Browser”.

Прегледување на снимките

Вашиот фотоапарат не ги репродуцира снимките.

- Притиснете на (Репродукција) копчето (страна 15).
- Името на фолдерот/датотеката е сменето на вашиот компјутер.
- Кога датотеката е процесирана од компјутер или кога е снимена со друг модел на фотоапарат, репродукцијата не е загарантирана.
- Фотоапаратот е во USB режим. Избришете ја USB врската.



1 Отворете го капачето за батерија и “Memory Stick Duo”.

2 Ставете ја “Memory Stick Duo” (не е испорачана) се додека не кликне.

3 Наместете ги +/- правилно и вметнете ги батериите.

4 Затворете го капачето за батерија и “Memory Stick Duo”.

[Кога не е ставена “Memory Stick Duo” картичка

Фотоапаратот снима/репродуцира снимки користејќи ја вградената меморија (приближно 24 MB).

| Тип на батерија | испорачани | поддржани | за полнење |
|---|------------|-----------|------------|
| LR6 (AA големина) алкални батерии | ○ | ○ | – |
| HR 15/51:HR6 (AA големина) Nickel-Metal Hydride батерии ^{*1} | – | ○ | ○ |
| ZR6 (AA големина) Оxy Nickel Primary Battery | – | ○ | – |
| Манганови батерии ^{*2} | – | – | – |
| Литиумски батерии ^{*2} | – | – | – |
| Ni-Cd batteries ^{*2} | – | – | – |





^{*1} NH-AA-2DB двојно пакување, итн.

^{*2} Перформансите на работење неможе да бидат загарантирани ако напонот опаѓа или се јавуваат други проблеми предизвикани од самата природа на батеријата.

Предупредување

Батериите може да протечат или да експлодираат, ако со нив не се ракува правилно. Немојте да ги полните, расклопувате или ставате во оган. Проверете го рокот на употреба (месец-година) означен на батериите.

За да го проверите преостанатото време на батеријата

| Индикатор за преостаната батерија |  |  |  |  |
|-----------------------------------|---|---|---|--|
| Толкување | Преостанато е доволно енергија во батеријата | Батеријата е на половина полна | Батеријата е слаба снимањето/репродукцијата набргу ќе запре. | Заменете ги батериите со нови или со наполнети Nickel-Metal Hydride батерии. (Предупредувачкиот индикатор трепка.) |

- Прикажаното преостанато време, може да не е точно, во одредени околности.
- Кога користите алкални или Оху Nickel Primary Battery, индикаторот за преостаната батерија може да не прикажува точна информација.
- Ако АС Адаптерот (не е испорачан) се користи, индикаторот за преостаната батерија не се прикажува.

За вадење на батериите или “Memory Stick Duo”

Отворете го капачето од батериите и “Memory Stick Duo”.

“Memory Stick Duo”

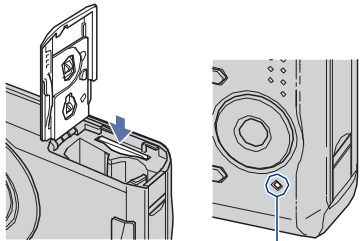

Индикатор за пристап

- Уверете се дека индикаторот за пристап не свети, а потоа притиснете ја еднаш “Memory Stick Duo” картичката.

Батерии

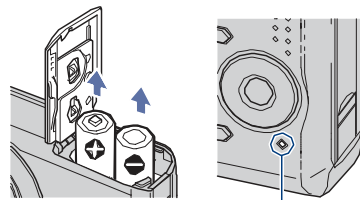

Индикатор за пристап

- Внимавајте да не ви паднат батериите.
- Не отворајте го капачето од батериите и не гаснете го фотоапаратот додека свети индикаторот за пристап, инаку може да ги изгубите податоците (снимениот материјал).

Ако се соочувате со проблеми при користење на вашиот фотоапарат, обидете се следниве решенија

1 Прочитајте ги долниве ставки и прочитајте во “Cyber-shot Handbook” (PDF).

2 Извадете ги батериите и ставете ги повторно по една минута и вклучете го фотоапаратот.

3 Извршете иницијализација на дотерувањата (страница 21).

4 Обратете се на вашиот Sony продавач или во овластениот Sony сервис.

Мора да знаете дека со оставање на апаратот на сервис, вие се согласувате со фактот дека содржината на вградената меморија може да биде проверена како дел од сервисната процедура.

Батерии и напојување

Погрешен приказ на индикаторот за батерија или индикаторот укажува дека има доволно енергија во батеријата, но таа бргу се троши.

- Овој феномен се јавува кога се работи на многу топло или многу ладно.
- Кога се користат/Оху Nickel Primary батерија (не е испорачана), прикажаното време можеби не е точно.
- Батериите се празни. Ставете нови батерии или наполнети Nickel-Metal Hydride батерии (не се испорачани) (страница 9).
- Кога користите Nickel-Metal Hydride батерии, половите на батеријата или контактите на капачето за батерии се валкани, па батериите не се полна доволно. Исклучете ги со памучна ткаенина и сл.
- Кога користите Nickel-Metal Hydride батерии, преостанатото прикажано време се разликува од реалното поради меморискиот ефект и сл. Целосно испразнете ги батериите, а потоа наполнете ги.
- Батериите се расипани. Заменете ги со нови.

Батериите брзо се празнат.

- Го употребувајте апаратот на екстремно ладни услови.
- Батериите се расипани. Заменете ги со нови.
- Кога користите Nickel-Metal Hydride батерии, наполнете ги целосно.

Фотоапаратот се исклучува при отворање на капакот за батерии и “Memory Stick Duo” картичка.

- Тоа не претставува дефект. Исклучете го фотоапаратот пред да го отворите капакот за батерии и “Memory Stick Duo”.

Приближно време за снимање на филмови

(Единици: час : минути : секунди)

| Капацитет Големина | Внатрешна меморија | "Memory Stick Duo" форматирана со овој фотоапарат | | | | | | |
|-----------------------|-----------------------|---|---------|---------|---------|---------|---------|---------|
| | Апрох. 24MB | 64MB | 128MB | 256MB | 512MB | 1GB | 2GB | 4GB |
| 320×240 | 0:01:00 | 0:02:50 | 0:05:50 | 0:10:40 | 0:21:40 | 0:44:20 | 1:31:00 | 3:00:00 |

- Форматот на рамката за филмови е 320×240.
- Максималната големина на снимениот филм е до приближно 2 GB за секоја датотека. Ако големината достигне 2 GB, фотоапаратот автоматски запира со снимање.
- Кога снимките снимени со постар модел на Sony апарат се репродуцираат на овој фотоапарат, приказот може да се разликува од стварната големина на снимката.

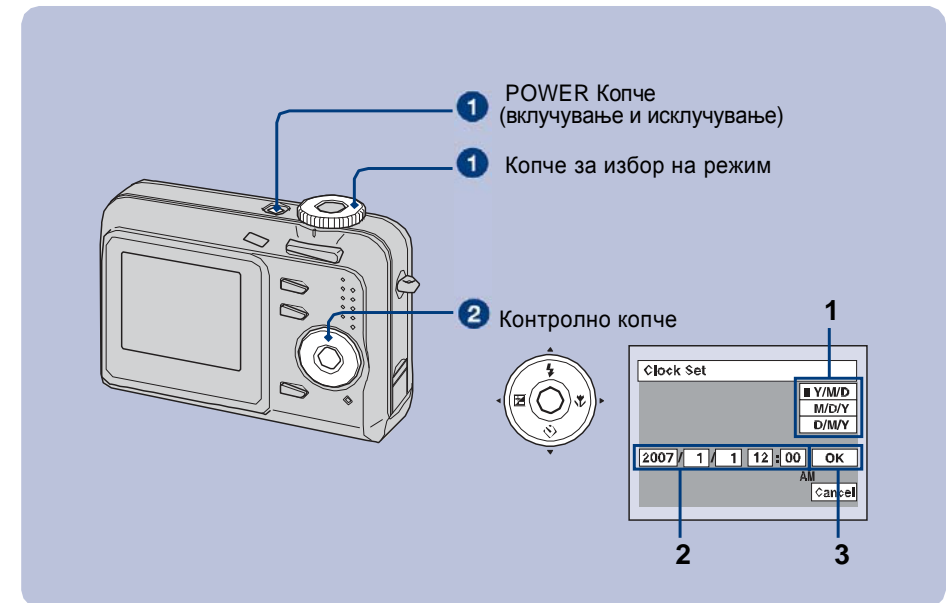

1 Изберете со копчето за избор на режим, а потоа притиснете на POWER копчето.

2 Дотерајте го часот со контролното копче.

1 Изберете го форматот на датумот со помош на ▲/▼, а потоа притиснете на ●.

2 Изберете ја секоја ставка со ◀/▶ и дотерајте ја нумеричката вредност со ▲/▼, а потоа притиснете на ●.

3 Изберете [OK] со ▶, а потоа притиснете на ●.

За менување на датумот и времето

Изберете [Clock Set] во (Setup) приказот (страница 19).

Кога го вклучувате фотоапаратот

- Доколку не сте го дотерале часот, Clock Set приказот се појавува при секото вклучување на фотоапаратот.
- Ако фотоапаратот работи на батерија, а вие не ракувате со него околу 3 минути, тој автоматски се исклучува за да го сопре трошењето на батеријата (Auto power-off функција).

Едноставно фотографирање

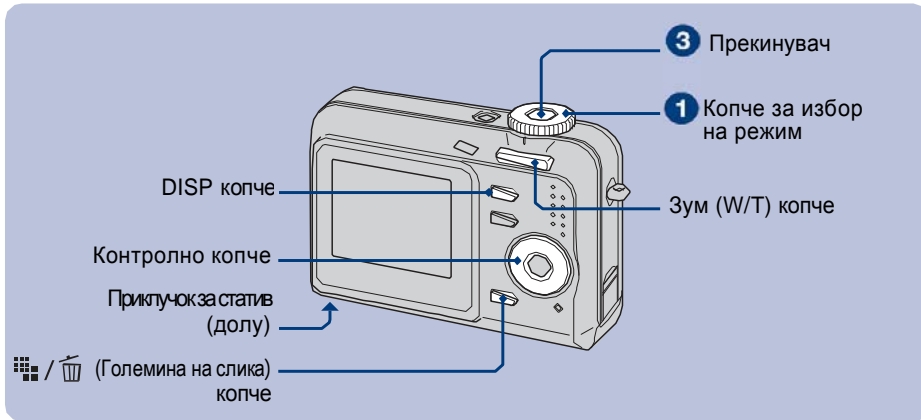

1 Изберете режим со копчето за избор.

Фотографија (режим за автоматско дотерување): Изберете .
Филм: Изберете .

2 Држете го стабилен фотоапаратот, држејќи ја раката отстрана.

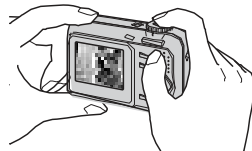

Поставете го предметот во центарот на кадарот.

3 Сликајте со прекинувачот.

Фотографија:

- Притиснете го прекинувачот и држете полупритиснато за да фокусирате.
 - (AE/AF lock) индикаторот (зелен) трепка, се слуша тон, индикаторот веќе не трепка туку постојано свети.
- Притиснете го прекинувачот целосно до крај.
 - Се слуша звук од блендата.

AE/AF lock индикатор



Филм:

Притиснете го прекинувачот целосно до крај.
 За да запрете со снимањето, повторно притиснете го прекинувачот.

Број на фотографии и време за снимање на филмови

Бројот на фотографии и должината на времето за снимање на филмови може да варира во зависност од условите на снимање и медиумите на кои што се снима.
 • За повеќе детали види страна 14.

[Приближен број на фотографии (Квалитетот е [Fine] во горниот ред и [Standard] во долниот.)
 (Единици: Фотографи)

| Капацитет Големина | Внатрешна меморија Прибл. 24MB | "Memory Stick Duo" форматирана со овој фотоапарат | | | | | | |
|-----------------------|-----------------------------------|---|-------|-------|-------|------|-------|-------|
| | | 64MB | 128MB | 256MB | 512MB | 1GB | 2GB | 4GB |
| 7M | 6 | 18 | 37 | 67 | 137 | 279 | 573 | 1132 |
| | 13 | 36 | 73 | 132 | 268 | 548 | 1125 | 2223 |
| 3:2 | 6 | 18 | 37 | 67 | 137 | 279 | 573 | 1132 |
| | 13 | 36 | 73 | 132 | 268 | 548 | 1125 | 2223 |
| 5M | 9 | 25 | 51 | 92 | 188 | 384 | 789 | 1559 |
| | 17 | 48 | 96 | 174 | 354 | 723 | 1482 | 2928 |
| 3M | 15 | 41 | 82 | 148 | 302 | 617 | 1266 | 2501 |
| | 27 | 74 | 149 | 264 | 537 | 1097 | 2250 | 4447 |
| 2M | 24 | 66 | 133 | 238 | 484 | 988 | 2025 | 4002 |
| | 45 | 123 | 246 | 446 | 907 | 1852 | 3798 | 7504 |
| VGA | 146 | 394 | 790 | 1428 | 2904 | 5928 | 12154 | 24014 |
| | 241 | 637 | 1276 | 2400 | 4802 | 9762 | 19661 | 39334 |
| 16:9 | 24 | 66 | 133 | 238 | 484 | 988 | 2025 | 4002 |
| | 45 | 123 | 246 | 446 | 907 | 1852 | 3798 | 7504 |

- Бројот на фотографии важи кога [Mode] е дотерана во [Normal].
- Кога бројот на фотографии што може да се снимат е поголем од 9,999, ">9999" индикаторот се прикажува.
- Може да ја менувате големина отпосле со ([Resize], страна 20).
- "Memory Stick Duo" може да содржи со 40,000 снимки на овој фотоапарат. Ако "Memory Stick Duo" веќе има меморирано 40,000 снимки, веќе неможете да снимате на овој фотоапарат. Исто така ако на "Memory Stick Duo" картичката има повеќе од 40,000 снимки, нема да може да ги репродуцирате на овој фотоапарат.

Кога прегледувате фотографии

| Батерија | Број на фотографии | Времетраење на батеријата (мин.) |
|------------------|--------------------|----------------------------------|
| DSC-S650 | | |
| Алкални | Приближно 7000 | Приближно 350 |
| NH-AA-DB (Ni-MH) | Приближно 10600 | Приближно 530 |
| DSC-S700 | | |
| Алкални | Приближно 7000 | Приближно 350 |
| NH-AA-DB (Ni-MH) | Приближно 10600 | Приближно 530 |

- Разгледување на поединечна фотографија во должина од 3 секунди.

Кога снимате филмови

| Батерија | Вр. траење (мин.) |
|------------------|-------------------|
| DSC-S650 | |
| Алкални | Приближно 50 |
| NH-AA-DB (Ni-MH) | Приближно 200 |
| DSC-S700 | |
| Алкални | Приближно 50 |
| NH-AA-DB (Ni-MH) | Приближно 200 |

Избирање на режим за фотографирање

Завртете го копчето за избор на режим во саканата функција.

| | | |
|--|--------------------------------|--|
| | Режим за автоматско дотерување | Едноставно снимање со автоматски дотерани параметри. |
| | Програмиран автоматски режим | Снимање со автоматска експозиција (и брзина на бленда и апертурa). Исто така може да избирате разни дотерувања со помош на менито. |
| | Голема осетливост | Снимање без блиц дури во услови на слабо осветлување. |
| | Мек изглед | Снимање на човечка кожа со потопол изглед. |
| | Портрет во самрак | Остро снимање на луѓе во темни услови, но без да се изгуби убавината на ноќта. |
| | Самрак | Снимање на ноќни сцени, без да се изгуби убавината на ноќта. |
| | Пејсаж | Снимање фокусирајќи далечен предмет. |
| | Плажа | Снимање на плажа, додека синило то на водата се доловува во пожив тон. |
| | Снег | Снимање на сцени на снег со нагласена белина. |

Користење на зум

Притиснете го зум копчето.

- Кога нивото на зумирање надминува 3x, апаратот работи со Digital Zoom функцијата.
- Не можете да зумирате за време на снимање филм..

Блиц (Избирање на режим на блиц за фотографирање)

Притиснете повеќекратно на (контролно копче) за да се вклучи саканиот режим.

(Нема индикатор): Автоматски Блиц

Блеснува кога нема доволно светло. (Вообичаено дотерување).

: Принуден Блиц

SL: Бавна синхронизација (Принуден блиц)

Брзината на затворање на блендата се намалува за да се снимат позадината вон досегот на блицот при фотографирање на темни места.

: Изгаснат блиц

Макро (Фотографирање од блиску)

Притиснете на на контролното копче. За да откажете, повторно притиснете на .

(Нема индикатор): Исклучена Макро функција

: Вклучена Макро функција (W страна: Приближно 5 cm или подалеку (2 инча или подалеку), T страна: Приближно 35 cm или подалеку (13 7/8 инча или подалеку)).

Користење на одбројувач

Притиснете () повеќекратно на контролното копче за да се вклучи посакуваниот индикатор.
(Нема индикатор): Не се користи одбројувачот
: Поставено е одбројување од 10 секунди
: Поставено е одбројување од 2 секунди

Притиснете го прекинувачот, индикаторот трепка, и се слуша звучен сигнал додека не се активира прекинувачот.

EV (Дотерување на експозиција)

Притиснете на на контролното копче, а потоа на за да дотерате експозиција.
Кон +: Ја осветлува сликата.
Кон -: Ја потемнува сликата.

За откажување на EV лизгачот за дотерување, повторно притиснете на .

За промена на големината на фотографиите

Притиснете на / (Големина на слика) копче, а потоа на за да изберете големина.

За да го исклучите менито за големина на слика, повторно притиснете на / .

| Големина | Намена |
|----------|-------------------------------|
| 7M | Печатење до A3/11×17" формат |
| 3:2 | Вклопување во 3:2 формат |
| 5M | Печатење до A4/8×10" формат |
| 3M | Печат. до 13×18cm/5×7" формат |
| 2M | Печат. до 10×15cm/4×6" формат |
| VGA | За E-mail |
| 16:9 | Прикажување на 16:9 HDTV |

За бројот на фотографии и времето за снимање на филмови

Бројот на фотографии што може да се снимат зависи од избраната големина.

Фотографии

Максимален број на фотографии што може да се снимат

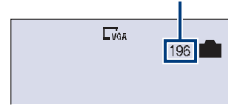

Филмови

Максимално време на снимање

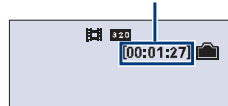

- Бројот на фотографии и времето за снимање зависат од условите на снимање.

Времетраење на батеријата и број на фотографии што може да се снимат и репродуцираат

Табелите прикажуваат приближен број на фотографии што може да се снимат и репродуцираат, како и приближното времетраење на батеријата при снимање во [Normal] режим и батерији во полн капацитет и при амбиентална температура од 25°C (77°F). Бројот на фотографии што може да се снимат и репродуцираат, подразбира и заменување на "Memory Stick Duo" ако е потребно.

Треба да знаете дека вистинските броеви може да бидат помали од оние во табелата, во зависност од условите на снимање.

- Капацитетот на батеријата опаѓа со тек на време со нејзина употреба.
- Бројот на фотографии што може да се снимат и репродуцираат и времетраењето на батеријата се намалуваат во следниве околности:
 - Температурата на окружувањето е ниска.
 - Често се корити блицот.
 - Апаратот често се вклучува и исклучува.
 - Често користење на зумот.
 - Јачината на LCD осветлувањето е на високо ниво.
 - Енергијата во батеријата е преслаба.
- Вредностите прикажани за алкални батрији се базирани врз комерцијални норми и не се однесуваат на сите алкални батрији во сите околности. Вредностите може да варираат во зависност од производителот и типот на батеријата, условите во окружувањето, дотерувањата на производот и сл.
- Испорачаните алкални батрији се наменети само за пробна употреба. Се препорачува да купите дополнителни батрији за секојдневна употреба на фотоапаратот.

Кога фотографирате

| Батерија | Број на фотографии | Времетраење на батеријата (мин.) |
|------------------|--------------------|----------------------------------|
| DSC-S650 | | |
| Алкални | Приближно 100 | Приближно 50 |
| NH-AA-DB (Ni-MH) | Приближно 460 | Приближно 230 |
| DSC-S700 | | |
| Алкални | Приближно 100 | Приближно 50 |
| NH-AA-DB (Ni-MH) | Приближно 460 | Приближно 230 |

- Фотографирано е во следниве услови:
 - (P Quality) е дотерано во [Fine].
 - Фотографирање секој 30 секунди.
 - Зумот наизменично се префрла помеѓу W и T краевите.
 - На секоја втора фотографија се вклучува блицот.
 - Апаратот се вклучува и исклучува на секој десети пат.
- Методот на мерење е извршен според CIPA стандардот. (CIPA: Camera & Imaging Products Association)
- Бројот на фотографии односно времетраењето на батеријата остануваат исти при било која големина на фотографиите.

Уживање со компјутер

Можете да ги прикажувате снимките снимени со вашиот фотоапарат на компјутер. Исто така може да ги искористите сите предности на софтверот при користење на фотографиите и филмовите од фотоапаратот. За повеќе детали прочитајте во “Cyber-shot Handbook.”

Поддржани оперативни системи за USB врска и апликативен софтер (испорачан)

| | За Windows корисници | За Macintosh корисници |
|--|--|--|
| USB врска | Windows 2000 Professional, Windows XP Home Edition или Windows XP Professional | Mac OS 9.1/9.2/ Mac OS X(v10.1 до v10.4) |
| Апликативен софтвер “Picture Motion Browser” | Windows 2000 Professional, Windows XP Home Edition или Windows XP Professional | не е компатабилно |

- Мора да биде инсталирано со горенаведените оперативни системи при испораката.
- Ако вашиот ОС не поддржува USB врски, користете читач/снимач на Memory Stick картички.
- За повеќе детали околу околината на работа на Cyber-shot апликативниот софтвер, “Picture Motion Browser,” Прочитајте во “Cyber-shot Handbook.”

Прегледување на “Cyber-shot Handbook”

[За Windows корисници

- 1 Вклучете го компјутерот и вметнете го CD-ROM-от (испорачан) во CD-ROM уредот. Приказот долу се прикажува.



Кога ќе кликнете на [Cyber-shot Handbook] копчето, приказот за копирање на “Cyber-shot Handbook” се појавува. Следете ги инструкциите на екранот за да копирате.

- 2 По завршување на инсталацијата, двапати кликнете на иконата на Desktop-от.

[За Macintosh корисници

- 1 Вклучете го компјутерот и вметнете го CD-ROM-от (испорачан) во CD-ROM уредот. Изберете го “Handbook” фолдерот и ископирајте ја “Handbook.pdf” датотеката која се наоѓа во “GB” фолдерот на компјутерот.
- 2 Откако копирањето е завршено, двапати кликнете на “Handbook.pdf.”

Прегледување и бришење на снимките

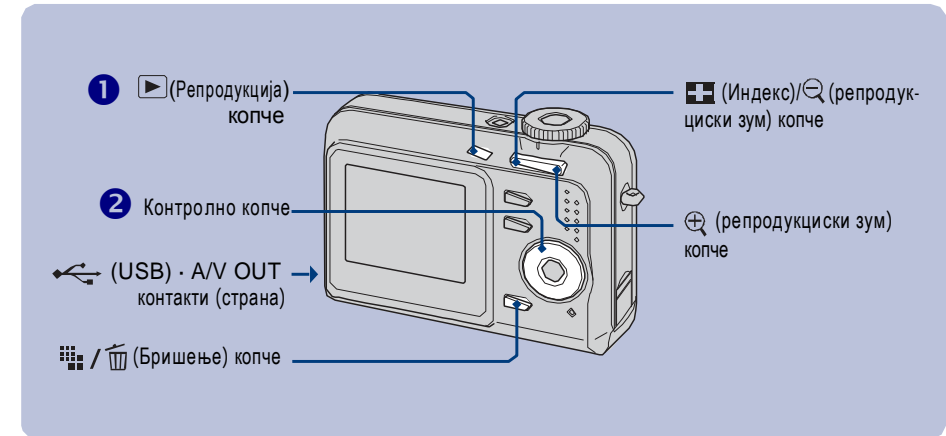

1 Притиснете [▶] (Репродукција).

Ако притиснете на [▶] (Репродукција) копчето кога фотоапаратот е исклучен, тој ќе се вклучи во репродукциски режим. Ако притиснете повторно, тој преминува во режим за снимање.

2 Изберете снимка со [◀/▶] на контролното копче.

Филм:

- Притиснете на ● за репродукција на филмот. (Притиснете повторно на ● за да запрете.)
Притиснете на ▶ за да одите забрзано напред, или на ◀ за забрзано назад. (Притиснете на ● за враќање во нормална репродукција.)
- На овој апарат не се слуша звук при репродукција на филм. За слушање на звук приклучете го во TV, звучници и сл.

[🗑️] За бришење на снимки

- 1 Прикажете ја снимката што сакате да ја избришете и притиснете на [🗑️] (Бришење).
- 2 Изберете [Бришење] со помош на ▶, а потоа притиснете на ●.

[🔍] За прегледување на зголемена слика (репродукциски зум)















Притиснете на [🔍] додека се прикажува фотографијата.

За откажување на зумот притиснете на [🔍].
Дотерување во дел од сликата: ▲/▼/◀/▶
Откажување на репродукцискиот зум: ●

[📑] Индексиран преглед

Притиснете на [📑] (Индексиран преглед) и изберете снимка со помош на ▲/▼/◀/▶. За избирање на следен (или претходен) индексиран приказ, притиснете на ◀/▶. За враќање во поединечен преглед на снимки, притиснете на ●.

Бришење на снимки во индексирани режим

- 1 Додека е прикажан индексираниот приказ, притиснете на  /  (Бришење) и изберете [Избирање] со помош на  /  од контролното копче, а потоа притиснете на .
- 2 Изберете ја снимката што сакате да ја избришете со  /  /  / , а потоа притиснете на  за приказ на  (Delete) индикаторот на прикажаната снимка.
- 3 Притиснете на  /  (Бришење).
- 4 Изберете [OK] со помош на , а потоа притиснете на .

Прегледување на снимките на TV екран

Приклучете го фотоапаратот на TV со помош на наменскиот A/V кабел (испорачан).

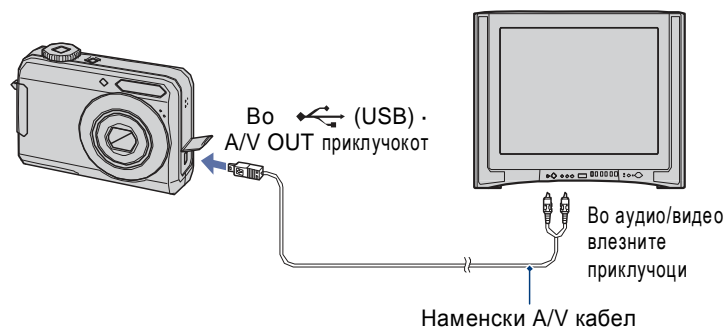

Setup ставки (Ставки на функциите за воспоставување)

Camera

| | |
|-------------------|--|
| Digital Zoom | Избира режим на дигитално зумирање. |
| Function Guide | Го прикажува толкувањето на функции во текот на работење со фотоапаратот. |
| Red Eye Reduction | Го спречува феноменот на појава на црвени очи при употреба на блиц. |
| Auto Review | Ја прикажува на екранот последно снимената фотографија во должина од 2 секунди, веднаш по нејзиното снимање. |

Алатка за вградената меморија

| | |
|--------|------------------------------------|
| Format | Ја форматира внатрешната меморија. |
|--------|------------------------------------|

Memory Stick алатка

| | |
|--------------------|---|
| Format | Ја форматира "Memory Stick Duo" картичката. |
| Create REC. Folder | Креира фолдер на "Memory Stick Duo" за снимање. |
| Change REC. Folder | Го менува сегашниот фолдер за снимање. |
| Copy | Ги копира сите снимки од интерната меморија на "Memory Stick Duo" картичката. |

Setup 1

| | |
|--|--|
| LCD Backlight | Избира осветленост на LCD светлечката позадина кога се користат батерии. |
| Beep | Сервисни тонови при користење на апаратот. |
|  Language | Изберете јазик на кој ќе се прикажуваат ставките од менијата, предупредувањата и пораките. |
| Initialize | Ги дотерува параметрите на иницијални вредности. |





Setup 2

| | |
|-------------|--|
| File Number | Избирање на метод кој ќе се користи за доделување број на датотеките. |
| USB Connect | Избирање на USB режим што ќе се користи при поврзување на апаратот со компјутер или PictBridge компатабилен печатач, користејќи го наменскиот USB кабел. |
| Video Out | Го дотерува излезниот видео сигнал во согласност со TV колор системот на приклучената опрема. |
| Clock Set | Дотерува датум и час. |







Ставки од менијата

Достапноста на ставките од менијата варираат во зависност од положбата на изборникот. Само достапните ставки се прикажуваат на екранот.

Мени за снимање

| | |
|---|--|
| COLOR (Color Mode) | Ја менува живоста на сликата и додава специјални ефекти. |
|  (Metering Mode) | Избира режим на мерење. |
| WB (White Bal) | Ги прилагодува тоновите на боите. |
| ISO | Избира осетливост на светлина. |
|  (P.Quality) | Избира квалитет на фотографија. |
| Mode (REC Mode) | Избира континуиран режим на снимање. |
|  (Flash Level) | Ја дотерува јачината на блицот. |
|  (Sharpness) | Ја дотерува острината на сликата. |
|  (Setup) | Ги менува Setup ставките. |

Мени за прегледување

| | |
|--|--|
|  (Folder) | Избира фолдер за прегледување на снимки. |
|  (Protect) | Спречува несакано бришење. |
| DPOF | Додава знак за редослед на печатење. |
|  (Print) | Ги отпечатува фотографиите на PictBridge компатабилен печатач. |
|  (Slide) | Репродуцира серија на снимки. |
|  (Resize) | Ја менува големината на снимената фотографија. |
|  (Rotate) | Ја ротира фотографијата. |
|  (Setup) | Менува Setup (воспоставување) ставки. |

Секогаш кога притискате на DISP копчето, прикажаните податоци и индикаторите се вклучуваат и исклучуваат.

Кога фотографирате

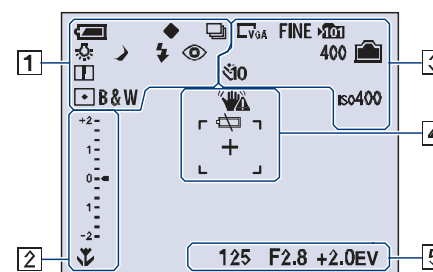



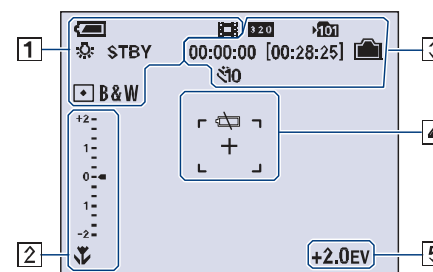



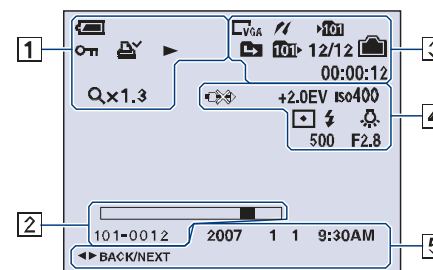













Кога снимате филмови



При репродукција



1

| | |
|--|------------------------------------|
|  | Преостаната батерија |
|  | AE/AF заклучување |
|  | Режим на снимање |
|  | Баланс на белата боја |
|  | Режим на мирување/ снимање на филм |
|  | Режим на апаратот (Избор на сцена) |
|  | Режим на апаратот (Ауто програм) |
|  | Камера режим |
|  | Режим на репродукција |
|  | Режим на блицот |
|  | Полнење на блицот |
|  | Зум скала |
|  | Редукција на црвени очи |
|  | Острина |
|  | Режим на мерење |
|  | Режим на бојата |
|  | Заштита од бришење |
|  | Знак за печатење (DPOF) |
|  | Ниво на зум |
|  | Репродукција |

2

| | |
|----------|---|
| | Макро |
| | Скала за EV (вредност на експозицијата) |
| | |
| | Дотерување на EV |
| | Посветло |
| 101-0012 | Број на фолдер-датотека |
| | Репродукциска скала |

3

| | |
|------------------------|--|
| | PictBridge поврзување |
| | Големина на слика |
| FINE STD | Квалитет на слика |
| | Фолдер за снимање |
| | Промена на фолдер |
| | Репродукциски фолдер |
| | Преостанат капацитет на вградената меморија |
| | Преостанат капацитет на "Memory Stick" картичката |
| 00:00:00 [00:28:25] | Време за снимање [максимум преостанато] |
| 400 | Број на преостанати фотографии што може да се снимат |
| | Одбројувач |
| iso400 | ISO број |
| 12/12 | Број на снимка/ вкупно снимени снимки во фолдерот |
| 00:00:12 | Бројач |

4

| | |
|--------|----------------------------------|
| | Предупредување за вибрација |
| | Предупредување за слаба батерија |
| | PictBridge поврзување |
| +2.0EV | Вредност на експозицијата |
| iso400 | ISO број |
| | Режим на мерење |
| | Блиц |
| | Баланс на белата боја |
| | |
| + | Целник за мерење во точка |
| | Рамка на автоматското фокусирање |
| 500 | Брзина на блендата |
| F2.8 | Вредност на апертурата |

5

| | |
|---------------------|---|
| 125 | Брзина на блендата |
| F2.8 | Вредност на апертурата |
| +2.0EV | Вредност на експозицијата |
| 2007 1 1 9:30 AM | Дата и час на снимање на репродуцираната снимка |
| | Избирање на снимка |
| | Мени |

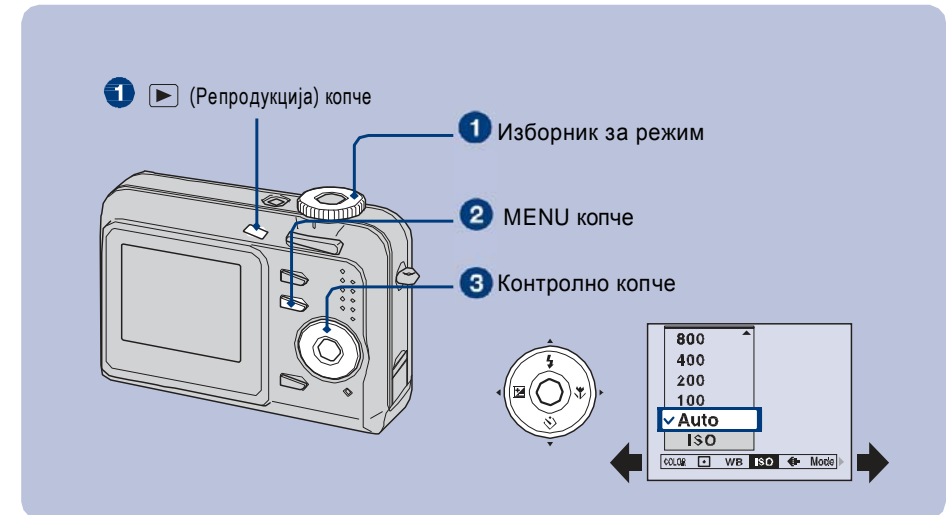

- 1 Снимање:** Вклучете го апаратот и дотерајте го изборникот за режим.
Репродукција: Притиснете на (Репродукција) копчето.

Различни ставки се достапни во зависност од положбата на изборникот за режим и режимот на Снимање/Репродукција.

- 2** Притиснете на MENU за да се прикаже менито.
- 3** Изберете ја саканата ставка од менито со на контролното копче.
 - Ако саканата ставка не се гледа, продолжете да притискате на додека не се прикаже на екранот.
 - Притиснете на по избирање на ставка во режимот на репродукција.

- 4** Избирање на параметар со помош на .

Параметарот кој го избирате е потенциран и дотеран.

- 5** Притиснете на MENU за да го исклучите менито.

[За да изберете Setup ставка

Држете притиснато на MENU, или изберете (Setup) во чекор **3**, а потоа притиснете на . Изберете ставка со помош на / , а потоа притиснете на .

