

Hurtig opsætningsguide/Pika-asennusopas

DAV-DZ330

Yderligere oplysninger findes i betjeningsvejledningen.
Lisätietoja on käyttöohjeessa.

1 Tilslutning af højttalere/Kaiuttimien kytkeminen

Tilslut højttalerkablerne, så de matcher farven på hovedenhedens **SPEAKERS**-stik.
Kytke kaiutinjohtot laitteen **SPEAKERS**-liitäntöihin niin, että värit täsmävat.

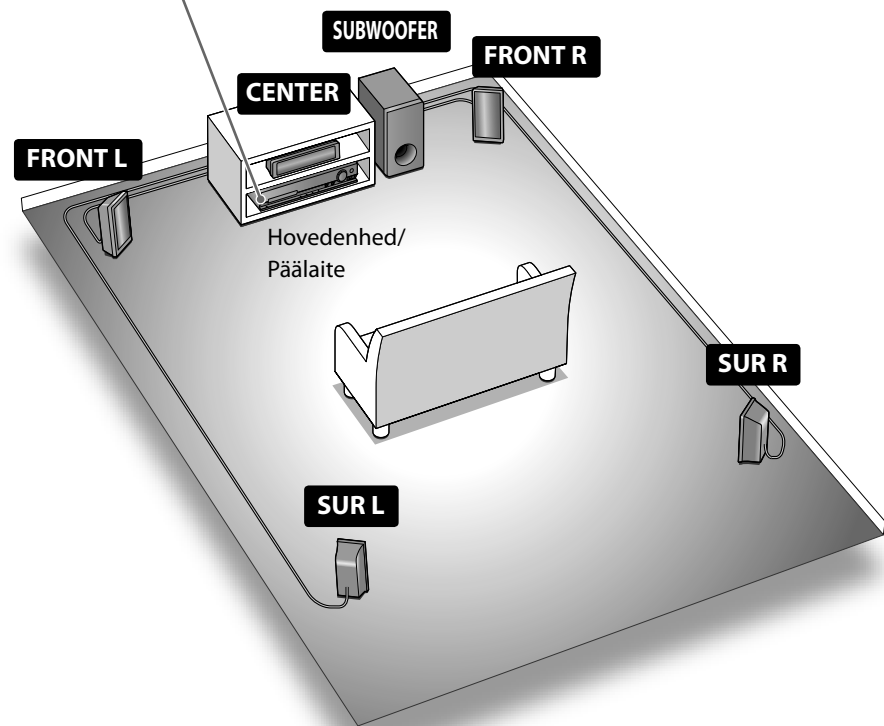
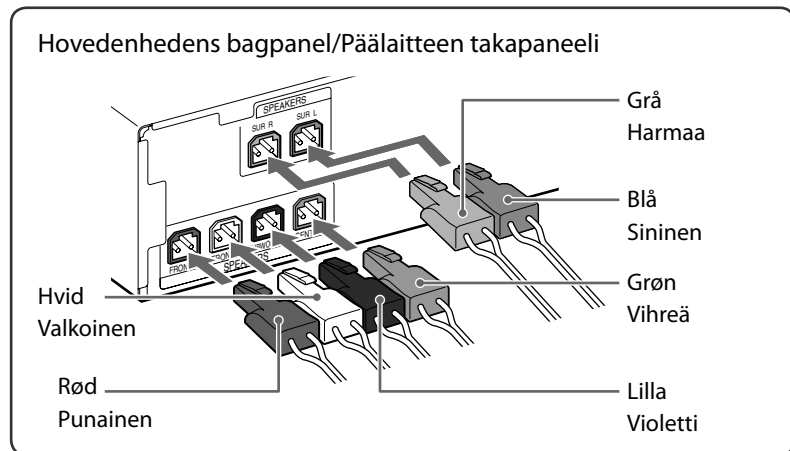

Sådan sluttes højttalerkablerne til højttaleren/
Kaiutinjohtojen kytkeminen kaiutttimeen

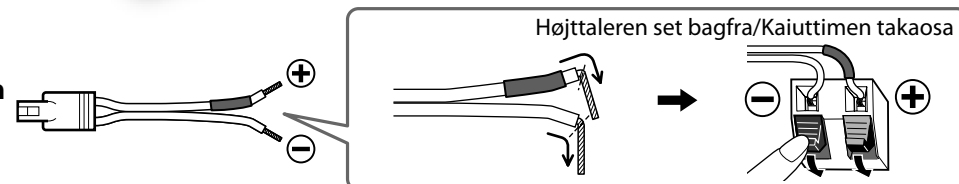

2 Tilslutning af tv/set-top-boks/Television tai digisovittimen asentaminen

Vælg video- og lydtilslutningsmetode afhængigt af stikkene på dit tv eller din set-top-boks.
Valitse käytettävät kuva- ja ääniliitännät television tai digisovittimen liitäntöjen mukaan.

Tilslutning af video til dit tv/Kuvan siirtäminen televisioon

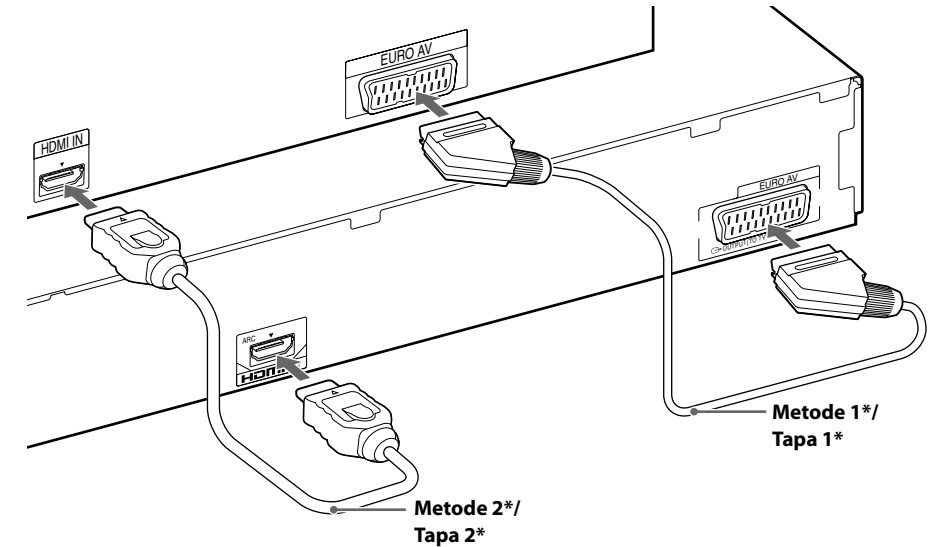
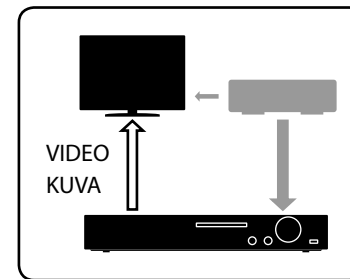

*Medfølger ikke/*lisävaruste

Tilslutning af lyd fra set-top-boks/Digisovittimen ääniytteyden muodostaminen

Hvis du ikke bruger en set-top-boks, skal du gå til afsnittet "Tilslutning af tv/set-top-boks" i din betjeningsvejledningen.
Jos käytössä ei ole digisovitinta, katso lisätietoja Käyttöohjeen kohdasta "Television tai digisovittimen asentaminen".

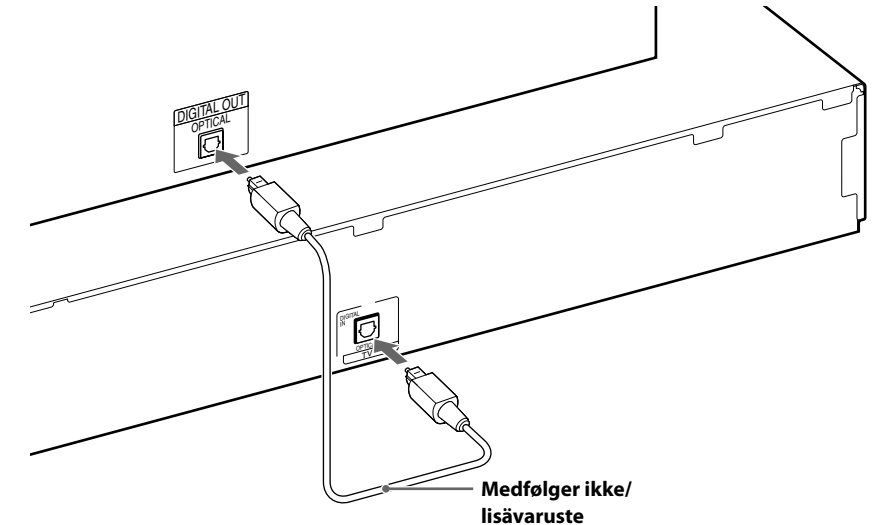
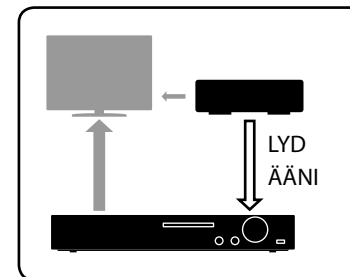

3 Hurtig installation/Pika-asennus

Bemærkning

Hurtig installation skal udføres uden ilagt disk.

Huomautus

Älä aseta levyä laitteeseen ennen kuin Pika-asennus on tehty.

1 Tilslut netledningen.

Stikkontaktens udformning varierer, afhængigt af området.

Kytke virtajohto.

Pistorasioiden muodot vaihtelevat alueittain.

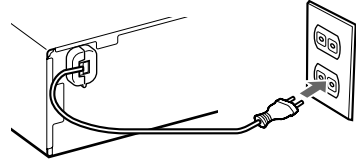

2 Tænd hovedenheden og tv'et.

Kytke virta päälaitteeseen ja television.

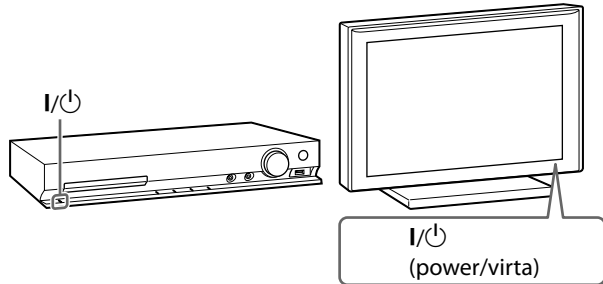

3 Skift tv'ets indgangsvælger til "SONY Home Theatre System".

Valitse television ohjelmälähteeksi "SONY Home Theatre System".

4 Indstil følgende elementer med ←/→/↑/↓ og +.

Tee seuraavat asetukset käyttäen painikkeita ←/→/↑/↓ ja +.

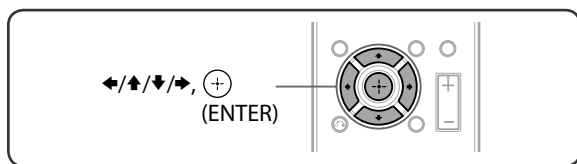

Bemærkning

De viste elementer varierer, afhængigt af området.

Huomautus

Näkyvissä olevat kohteet vaihtelevat alueittain.

Vælg et displaysprog.

Valitse näyttössä näkyvä kieli.

Vælg formatforhold for det tilsluttede tv.

Valitse liitettävän television kuvasuhde.

Vælg en outputmetode for videosignaler.

Valitse videosignaaliens lætetsmuoto.

Vælg [TIL], når hovedenheden og tv'et tilsluttes med et HDMI-kabel.

Valitse [KÄYTÖSSÄ], jos kytket päälaitteen television HDMI-kaapelilla.

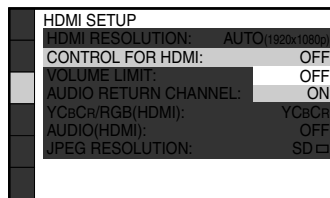
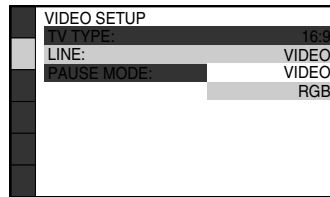
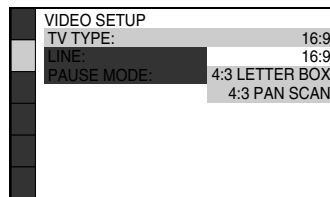
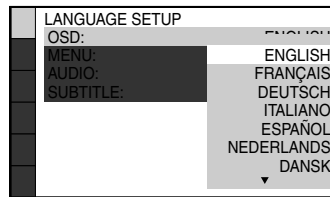
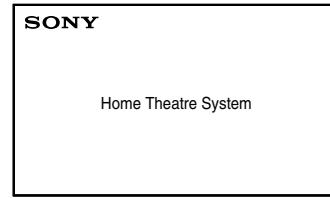

Vælg en højttaleropstilling.

Valitse kaiuttimien sijoittelu.

Tilslut kalibreringsmikrofonen, og placer den ved lyttepositionen.

Kytke kalibreringmikrofoni via se kuuntelupaikkaan.

Vælg [JA] for at udføre [AUTOKALIBRERING].

Suorita [AUTOM KALIBROINTI] valitsemalla [KYLLÄ].

Vælg [JA] for at gemme måleresultaterne.

Voit tallentaa mittaustulokset valitsemalla [KYLLÄ].

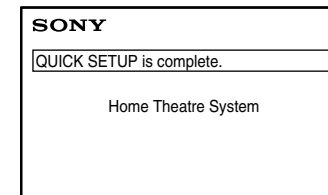
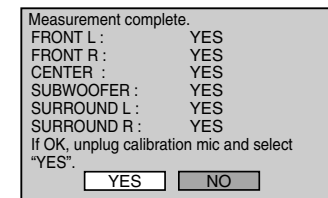
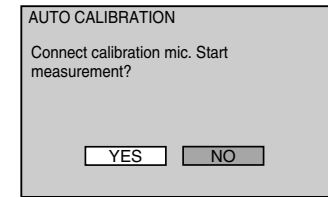
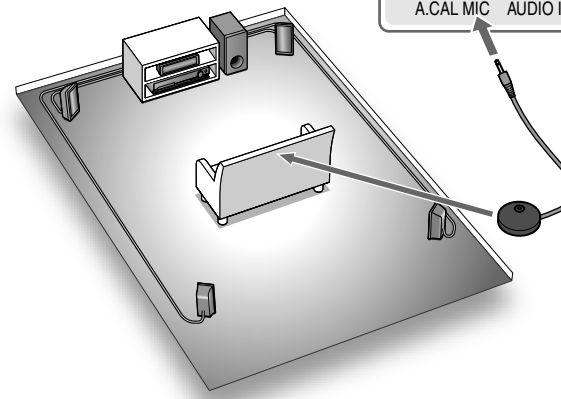
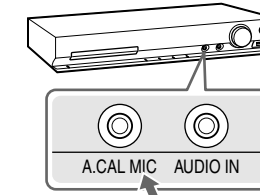
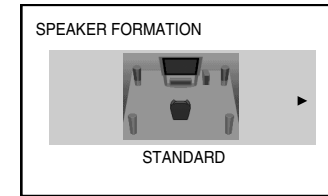

Tv-lyd fra alle højttalere/
Television äänen kuunteleminen kaikista kaiuttimista

1 Tryk på TV. Paina TV.

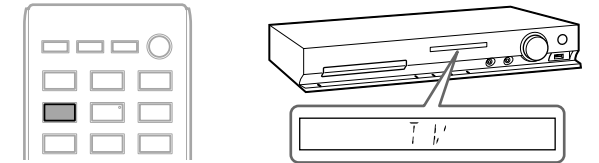

2 Tryk på SYSTEM MENU. Paina SYSTEM MENU.

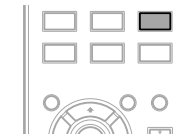

3 Tryk på ↑/↓ for at få vist "SUR.SETTING", og tryk derefter på +.

Tuo "SUR.SETTING" näyttöön painamalla ↑/↓ ja paina sitten +.

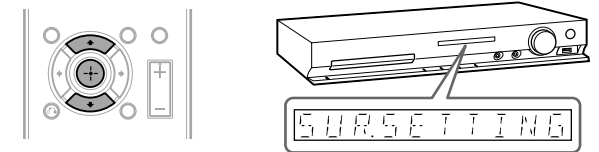

4 Tryk på ↑/↓ for at få vist "PRO LOGIC", og tryk derefter på +.

Tuo "PRO LOGIC" näyttöön painamalla ↑/↓ ja paina sitten +.

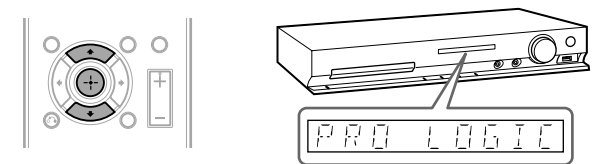

5 Tryk på SYSTEM MENU for at lukke menuen. Poistu valikosta painamalla SYSTEM MENU.

