

FM/MW/LW ***Auto radio CD-uređaj***

Upute za uporabu _____

HR

Za instalaciju i spajanje pogledajte priložene upute za instalaciju/spajanje.





CDX-F5550

Dobrodošli!

Hvala vam na kupnji ovog Sonyjevog auto radio CD-uređaja. Ovaj uređaj Vam omogućuje još veće uživanje u raznim mogućnostima kao što su:

• Reprodukcijski disk

Možete reproducirati CD-DA (i one koji sadrže CD TEXT*), CD-R/CD-RW-diskove (MP3-zapise snimljene u Multi Session formatu (str. 14)) i ATRAC CD (formati ATRAC3 i ATRAC3plus (str. 15)).

Vrsta diska	Oznaka na disku
CD-DA	
MP3 ATRAC CD	

• Radijski prijem

- Možete pohraniti do 6 postaja po valnom području (FM1, FM2, FM3, MW i LW).
- Funkcija **BTM** (Best Tuning Memory): uređaj odabire postaje jačih signala i pohranjuje ih.

• Usluge RDS

Možete koristiti FM postaje sa sustavom podataka RDS.

• Podešavanje zvuka

- **EQ3**: Možete odabrati krivulju ekvilizatora za 7 vrsta glazbe.
- **DSO** (Dynamic Soundstage Organizer): stvara veći dojam prostornosti zvuka, uporabom virtualnog zvučnika, kako bi se poboljšao zvuk iz zvučnika, čak i kad su instalirani nisko u vratima.

• Dodatna oprema

Ovaj uređaj, uz reprodukciju, omogućuje upravljanje dodatno nabavljivim CD/MD-izmjenjivačima.

* CD TEXT disk je CD-DA-disk koji sadrži podatke kao što su naziv diska, naziv izvođača, naziv zapisa itd.

Upozorenje pri ugradnji u automobile kod kojih brava za paljenje nema ACC položaj na kontaktu

Nakon gašenja automobila svakako pritisnite i zadržite **OFF** na uređaju za isključenje pokazivača.

U suprotnom se pokazivač neće isključiti, te će uzrokovati potrošnju energije akumulatora.

CLASS 1
LASER PRODUCT

Ova naljepnica se nalazi na donjoj strani kućišta uređaja.

SonicStage i oznaka su zaštitni znakovi tvrtke Sony Corporation.

ATRAC, ATRAC3, ATRAC3plus i njihove oznake su zaštitni znakovi tvrtke Sony Corporation.

Početak

Resetiranje uređaja	4
Podešavanje točnog vremena	4
DEMO prikaz.....	4
Odvajanje prednje ploče	4
Postavljanje prednje ploče.....	5
Ulaganje diska u uređaj	5
Izbacivanje diska	5

Položaj kontrola i osnovne radnje

Glavni uređaj	6
Daljinski upravljač RM-X151	6

CD

Prikaz podataka	8
Ponavljanje reprodukcije i reprodukcija slučajnim redoslijedom	8

Radijski prijemnik

Pohrana i prijem postaja	8
Automatska pohrana postaja — BTM	8
Ručna pohrana postaja	8
Prijem pohranjenih postaja.....	8
Automatsko ugađanje.....	8
RDS.....	9
Pregled.....	9
Podešavanje AF (alternativnih frekvencija) i TA (prometnih obavijesti)/TP (prometnog programa)	9
Odabir vrste programa (PTY)	10
Podešavanje točnog vremena (CT)	10

Ostale funkcije

Promjena zvučnih postavki	11
Podešavanje zvučnih značajki — BAL/FAD/SUB	11
Podešavanje krivulje ekvilizatora — EQ3	11
Podešavanje opcija — SET	11
Uporaba dodatne opreme	12
CD/MD-izmjenjivač	12
Zakretni upravljač RM-X4S	13

Dodatne informacije

Mjere opreza.....	14
Napomene o diskovima	14
O MP3-datotekama	14
O ATRAC CD-u	15
Održavanje	15
Vađenje uređaja.....	16
Tehnički podaci.....	16
U slučaju problema	17
Prikaz/poruke grešaka.....	18

Početak

Resetiranje uređaja

Prije prvog korištenja uređaja, ili nakon zamjene ili prespajanja kontakata akumulatora, potrebno je resetirati uređaj.

Uklonite prednju ploču i pritisnite tipku RESET oštirim predmetom, npr. kemijskom olovkom.

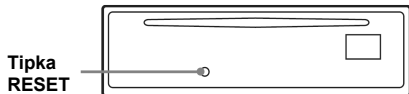

Napomena

Pritisak na tipku RESET će obrisati podešavanje sata, te neke pohranjene informacije.

Podešavanje točnog vremena

Sat koristi 24-satni sustav prikaza vremena.

- 1 Pritisnite i zadržite (SEL).**
Pojavi se prikaz za podešavanje.
- 2 Pritisnite (SEL) više puta dok se ne pojavi "CLOCK-ADJ".**
- 3 Pritisnite (DSPL).**
Trepće indikator sati.
- 4 Pritisnite tipku VOL +/- za podešavanje sata i minuta.**
Za pomak digitalne oznake pritisnite (DSPL).
- 5 Pritisnite (SEL).**
Sat počne raditi i pojavi se sljedeći prikaz za podešavanje.
- 6 Pritisnite i zadržite (SEL).**
Podešavanje je dovršeno.

Za prikaz točnog vremena pritisnite (DSPL).

Ponovno pritisnite (DSPL) za povratak na prethodni prikaz.

Savjet

Točno vrijeme je moguće podesiti automatski pomoću funkcije RDS (str. 10).

Na daljinskom upravljaču

U koraku 4 za podešavanje sati i minuta pritisnite ↑ ili ↓.

DEMO prikaz

Kad je uređaj isključen, prvo se prikazuje točno vrijeme a zatim demonstracijski (DEMO) prikaz.

Za isključenje DEMO prikaza podesite opciju "DEMO-OFF" (str. 11) dok je uređaj isključen.

Odvajanje prednje ploče

Možete odvojiti prednju ploču uređaja kako bi spriječili krađu.

Alarm

Ako postavite kontakt na položaj OFF bez skidanja prednje ploče, alarm će se oglasiti na nekoliko sekundi. Alarm će se oglasiti samo ako koristite ugrađeno pojačalo.

- 1 Pritisnite (OFF).**
Uređaj se isključuje.
- 2 Pritisnite (OPEN).**
Prednja ploča će se otvoriti prema dolje.
- 3 Pomaknite prednju ploču udesno, zatim pažljivo izvucite njezin lijevi kraj.**

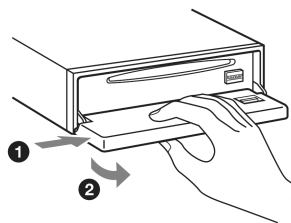

Napomene

- Pazite da Vam prednja ploča ne ispadne i nemojte jako pritiskati ploču ni pokazivač.
- Ne izlažite prednju ploču vrućini/visokim temperaturama ili vlazi. Izbjegavajte ostavljanje ploče u parkiranoj automobilu na prednjoj/stražnjoj ploči.

Savjet

Kad prednju ploču nosite sa sobom, uvijek je držite u isporučenoj kutiji.

Postavljanje prednje ploče

Prislonite dio (A) prednje ploče na dio (B) uređaja, kao na ilustraciji, te lagano pritisnite lijevu stranu. Na uređaju pritisnite tipku (SOURCE) (ili umetnite CD-disk) za aktiviranje uređaja.

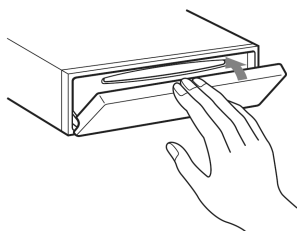
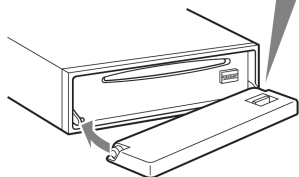
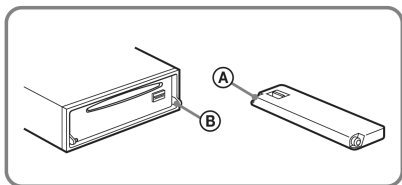

Napomene

Ne stavljajte ništa na unutrašnji dio prednje ploče.

Ulaganje diska u uređaj

- 1 Pritisnite (OPEN).
- 2 Umetnite disk (s naljepnicom okrenutom prema gore).

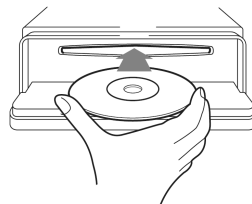

- 3 Zatvorite prednju ploču.
Reprodukcija započinje automatski.

Izbacivanje diska

- 1 Pritisnite (OPEN).
- 2 Pritisnite ▲.
Uređaj izbacuje disk.
- 3 Zatvorite prednju ploču.

Položaj kontrola i osnovne radnje

Glavni uređaj

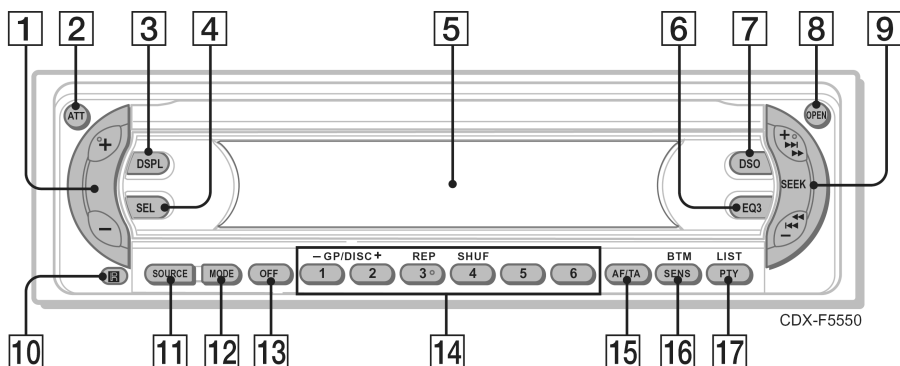

Bez prednje ploče

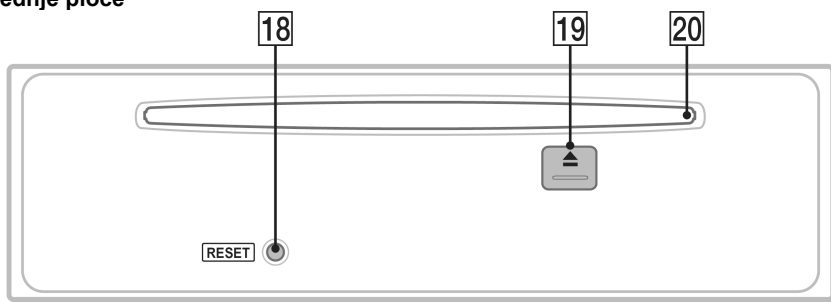

Daljinski upravljač RM-X151

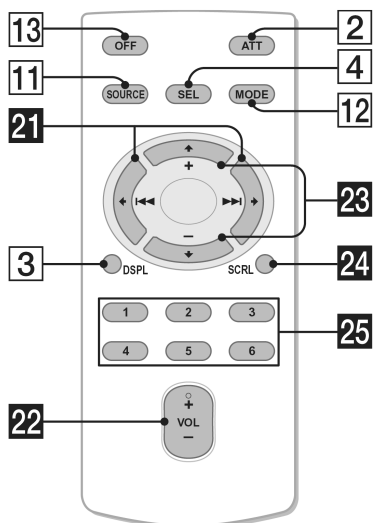

Za detalje pogledajte navedenu stranicu.

Odgovarajuće tipke na daljinskom upravljaču upravljaju istim funkcijama kao i tipke na uređaju.

- 1 Tipka VOL (glasnoća) +/-**
Za podešavanje glasnoće.
- 2 Tipka ATT**
Za prigušenje zvuka. Ponovno pritisnite za poništavanje.
- 3 Tipka DSPL (pokazivač) 4, 8, 12**
Za promjenu prikaza na pokazivaču.
- 4 Tipka SEL (odabir) 4, 11, 12**
Za odabir opcija.
- 5 Pokazivač**
- 6 Tipka EQ3 (ekvilizator) 2, 11**
Za odabir zvučnog efekta (XPLOD, VOCAL, CLUB, JAZZ, NEW AGE, ROCK, CUSTOM ili OFF).

7 Tipka DSO 2

Za odabir DSO moda (1, 2, 3 ili OFF). Što je broj veći, efekat će biti naglašeniji.

8 Tipka OPEN 4, 5

Za otvaranje prednje ploče.

9 Tipka SEEK +/-

Radio:

Pritisnite za automatsko ugađanje postaja; pritisnite i zadržite za ručno traženje postaja.

CD:

Pritisnite za preskakanje zapisa; pritisnite jednom, a zatim ponovno u roku 1 sekunde i zadržite za stalno preskakanje zapisa; pritisnite i zadržite za brzo pretraživanje zapisa prema naprijed/natrag.

10 Prijemnik signala s bežičnog daljinskog upravljača

11 Tipka SOURCE

Za uključenje/promjenu izvora (radio/CD/MD*¹).

12 Tipka MODE 8, 12

Za odabir valnog područja (FM/MW/LW)/odabir uređaja*².

13 Tipka OFF

Za isključenje/zaustavljanje izvora.

14 Brojčane tipke

Radio:

Pritisnite za prijem pohranjenih postaja; pritisnite i zadržite za pohranu radijskih postaja.

CD/MD*¹:

①/②: **GP***³/**DISC***² -/+

Pritisnite za preskakanje grupe, pritisnite i zadržite za stalno preskakanje grupa.

③: **REP** 8

④: **SHUF** 8

15 Tipka AF (alternativne frekvencije)/TA (prometne obavijesti) 9

Za podešavanje alternativnih frekvencija i prometnih obavijesti/programa u RDS-u.

16 Tipka SENS/BTM 8

Za bolji prijem: pritisnite LOCAL/MONO, pritisnite i zadržite za uključenje funkcije BTM.

17 Tipka PTY (vrsta programa)/LIST 10

Za odabir PTY u RDS-u: lista gore.

18 Tipka RESET 4

19 Tipka ▲ 5

20 Uložnica diska 5

Sljedeće tipke na daljinskom upravljaču također imaju različit izgled/funkcije od tipaka na uređaju.

21 Tipke ◀ (◀◀)/▶ (▶▶)

Za upravljanje radijem/CD-om, isto kao i

◀(SEEK) +/- na uređaju. (Za detalje o drugim radnjama pogledajte poglavlje "Na daljinskom upravljaču" na svakoj stranici.)

22 Tipka VOL (glasnoća) +/-

Za podešavanje glasnoće.

23 Tipke ↑ (+)/↓ (-)

Za upravljanje CD-uređajem, isto kao i ①/②

-/+ na uređaju. (Za detalje o drugim radnjama pogledajte poglavlje "Na daljinskom upravljaču" na svakoj stranici.)

24 Tipka SCRL 8

Za pomicanje stavki po pokazivaču.

25 Brojčane tipke

Pritisnite za prijem pohranjenih postaja; pritisnite i zadržite za pohranu radijskih postaja.

*1 Kad je priključen MD-izmjenjivač.

*2 Kad je priključen CD/MD-izmjenjivač.

*3 Pri reprodukciji MP3/ATRAC CD-a kad nije priključen izmjenjivač. Ako je priključen izmjenjivač, postupak je drugačiji, pogledajte stranu 12.

Napomena

Ako je uređaj isključen i nestane prikaz na pokazivaču, ne možete njime upravljati daljinskim upravljačem, osim ako ne pritisnete **(SOURCE)** na uređaju ili ne umetnete disk za uključivanje uređaja.

Savjet

Za detalje o zamjeni baterije pogledajte poglavlje "Zamjena litijske baterije daljinskog upravljača" na strani 15.

Za detalje o spajanju na CD/MD-izmjenjivač pogledajte stranu 12.

Prikaz podataka

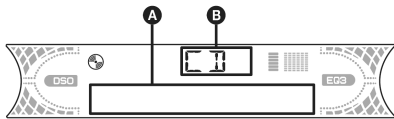

A Broj zapisa/proteklo vrijeme reprodukcije, ime diska/izvođača, broj grupe*1/naziv grupe, naziv zapisa, tekstualni podaci*2, točno vrijeme

B Izvor

*1 Broje grupe se prikazuje samo kod promjene grupe.
*2 Pri reprodukciji MP3-zapisa prikazuju se ID3-podaci, a pri reprodukciji ATRAC CD-a se prikazuju tekstualni podaci SonicStagea itd.

Za promjenu opcija u polju **A**, pritisnite **(DSPL)**; za pomični prikaz u polju **A** pritisnite **(SCRL)** na daljinskom upravljaču ili podesite "A.SCRL-ON" (str. 11).

Savjet

Prikazani podatak će se razlikovati ovisno o vrsti diska i formatu snimanja. Za detalje o MP3-zapisima pogledajte str. 14; a za detalje o ATRAC CD-diskovima pogledajte str. 15.

Ponavljanje reprodukcije i reprodukcija slučajnim redosljedom

1 Tijekom reprodukcije više puta pritisnite **(3)** (REP) ili **(4)** (SHUF) dok se ne pojavi željena postavka.

Odaberite	Za reprodukciju
REP-TRACK	zapisa više puta.
REP-GP*	grupe više puta.
SHUF-GP*	grupe slučajnim redosljedom.
SHUF-DISC	diska slučajnim redosljedom.

* Pri reprodukciji MP3/ATRAC CD-a.

Za povratak na uobičajenu reprodukciju odaberite "REP-OFF" ili "SHUF-OFF".

Pohrana i prijem postaja

Oprez

Kod ugađanja postaja tijekom vožnje koristite funkciju BTM radi sprečavanja mogućnosti prometnih nezgoda.

Automatska pohrana postaja — BTM

1 Pritisnite **(SOURCE)** više puta dok se ne pojavi "TUNER".

Za promjenu valnog područja pritisnite **(MODE)** više puta. Možete birati između FM1, FM2, FM3, MW ili LW.

2 Pritisnite i zadržite **(BTM)** dok trepće "BTM".

Uređaj pohranjuje postaje slijedom njihovih frekvencija. Kad je postaja pohranjena čuje se zvučni signal.

Ručna pohrana postaja

1 Dok slušate postaju koju želite pohraniti, pritisnite i zadržite brojčanu tipku (od **(1)** do **(6)**) dok se na pokazivaču ne pojavi "MEM".

Na pokazivaču se pojavi oznaka brojčane tipke.

Napomena

Pokušate li pohraniti drugu postaju pod istom brojčanom tipkom, prethodno pohranjena postaja se briše.

Savjet

Kad pohranite RDS postaju, pohranit ćete i postavku alternativne postaje (AF) i prometnih obavijesti (TA) (str. 9).

Prijem pohranjenih postaja

1 Odaberite valno područje, zatim pritisnite br. tipku (od **(1)** do **(6)**).

Na daljinskom upravljaču

Za odabir pohranjenih postaja pritisnite **↑** ili **↓**.

Automatsko ugađanje

1 Odaberite valno područje zatim pritisnite **(SEEK) +/-** za traženje postaje.

Pretraživanje se zaustavlja kad uređaj ostvari prijem postaje. Ponovite opisani postupak dok se ne ostvari prijem željene postaje.

Savjet

Znate li frekvenciju postaje koju želite slušati, pritisnite i zadržite **(SEEK) +/-** za odabir približne frekvencije, a zatim više puta pritisnite **(SEEK) +/-** za precizno ugađanje frekvencije (ručno ugađanje).

Pregled

"Radio Data System" (RDS) je sustav emitiranja koji omogućuje FM postajama slanje dodatne digitalne informacije zajedno s radijskim signalom.

Podaci koji se prikazuju

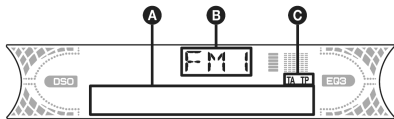

A Frekvencija*¹ (naziv postaje), točno vrijeme, RDS podaci

B Valno područje, funkcija

C TA/TP*²

*1 Tijekom prijema RDS postaje ulijevo od oznake frekvencije se prikazuje "**".

*2 "TA" trepće tijekom prometnih obavijesti. "TP" svijetli kod prijema postaje s prometnim programom.

Za promjenu prikazanih stavki **A** pritisnite

(DSPL).

RDS usluge

RDS Vam nudi pogodnosti poput:

AF (alternativne frekvencije)

Odabir i ugađanje postaje najjačeg signala. Pomoću ove funkcije možete stalno slušati isti program tijekom dugotrajnih putovanja bez potrebe ručnog ugađanja iste postaje.

TA (prometne obavijesti)/TP (prometni program)

Pružaju trenutne informacije o prometu u vidu obavijesti ili programa. U slučaju prijema bilo kakve prometne obavijesti/programa, trenutno odabran izvor se prekida.

PTY (vrste programa)

Prikazuje trenutno odabranu vrstu programa. Također traži odabranu vrstu programa.

CT (točno vrijeme)

Podaci o točnom vremenu dobiveni RDS prijemom podešavaju sat.

Napomene

- Ovisno o zemlji ili području, neke RDS funkcije neće biti dostupne.
- RDS funkcija možda neće raditi ispravno ako je signal slab ili postaja ne emitira RDS podatke.

Podešavanje AF (alternativnih frekvencija) i TA (prometnih obavijesti)/TP (prometnog programa)

1 Više puta pritisnite (AF/TA) dok se ne pojavi željena postavka.

Odaberite	Za
AF-ON	uključenje AF i isključenje TA.
TA-ON	uključenje TA i isključenje AF.
AF, TA-ON	uključenje AF i TA.
AF, TA-OFF	isključenje AF i TA.

Pohrana RDS postaja s funkcijama AF i TA

RDS postaje možete pohraniti tako da istovremeno pohranite i funkcije AF/TA. Ako koristite funkciju BTM, samo RDS postaje se pohranjuju s istim funkcijama AF/TA.

Kod ručnog pohranjivanja možete pohraniti RDS postaje i one koje to nisu s funkcijama AF/TA za svaku.

1 Podesite funkciju AF/TA, zatim pohranite postaju pomoću funkcije BTM ili ručno.

Ugađanje glasnoće prometnih obavijesti

Možete podesiti razinu glasnoće prometnih obavijesti tako da ih ne propustite čuti.

1 Više puta pritisnite tipku VOL +/- za ugađanje glasnoće.

2 Pritisnite i zadržite (AF/TA) dok se ne pojavi "TA".

Prijem hitnih obavijesti

Ako je uključena funkcija AF ili TA, uređaj se automatski prebacuje na prijem hitnih prometnih obavijesti i prekida trenutno odabran izvor.

Slušanje lokalnog programa — REG

Kad je uključena funkcija AF: tvornička podešenja ovog uređaja ograničavaju prijem na određeno područje, stoga nije moguć prijelaz na drugu lokalnu postaju s jačom frekvencijom.

Ako napustite područje prijema toga lokalnog programa, podesite opciju "REG-OFF" (str. 11).

Napomene

Ova funkcija ne radi u Velikoj Britaniji i nekim drugim područjima.

nastavlja se na sljedećoj stranici →

Odabir vrste programa (PTY)

1 Tijekom FM prijema pritisnite **(PTY)**.



Ako postaja odašilje PTY podatke, pojavljuje se trenutna vrsta programa.

2 Više puta pritisnite **(PTY)** dok se ne pojavi željena vrsta programa.

3 Pritisnite **(SEEK) +/-**.

Uređaj počinje tražiti postaju koja prenosi odabranu vrstu programa.

Na daljinskom upravljaču

U koraku 2 za odabir vrste programa pritisnite **↑** ili **↓**.

Vrste programa

NEWS (novosti), **AFFAIRS** (vijesti), **INFO** (informacije), **SPORT** (sport), **EDUCATE** (obrazovni program), **DRAMA** (dramski program), **CULTURE** (kultura), **SCIENCE** (znanost), **VARIED** (razno), **POP M** (popularna glazba), **ROCK M** (rock glazba), **EASY M** (lagana glazba), **LIGHT M** (lagana klasična glazba), **CLASSICS** (klasična glazba), **OTHER M** (druge vrste glazbe), **WEATHER** (vremenska prognoza), **FINANCE** (financije), **CHILDREN** (dječji programi), **SOCIAL A** (društvene vijesti), **RELIGION** (vjerski program), **PHONE IN** (telefonska javljanja), **TRAVEL** (putovanja), **LEISURE** (zabava), **JAZZ** (jazz glazba), **COUNTRY** (country glazba), **NATION M** (narodna glazba), **OLDIES** (evergrini), **FOLK M** (folklorna glazba), **DOCUMENT** (dokumentarni program)

Napomena

Ovu funkciju ne možete koristiti u nekim zemljama/regijama u kojima PTY (vrsta programa) podaci nisu dostupni.

Podešavanje točnog vremena (CT)

1 Podesite "CT-ON" u izborniku (str. 11).

Napomene

- Funkcija točnog vremena možda neće raditi čak i kod prijema RDS postaje.
- Između vremena podešenog funkcijom CT i stvarnog vremena će možda biti razlika.

Ostale funkcije

Promjena zvučnih postavki

Podešavanje zvučnih značajki — BAL/FAD/SUB

Možete podesiti balans između lijevog i desnog, stražnjih i prednjih zvučnika (*fader*) i glasnoću *subwoofera*.

1 Pritisnite **(SEL)** više puta dok se ne pojavi "BAL", "FAD" ili "SUB".

Postavka se mijenja na sljedeći način:

LOW*¹ → MID*¹ → HI*¹ →

BAL (lijevi-desni zvučnici) → FAD (prednji-stražnji zvučnici) → SUB (glasnoća *subwoofera*)*²

*1 Kad je uključena opcija EQ3 (strana 11).

*2 Kad je audio izlaz podešen na "SUB" (strana 11). "ATT" se prikazuje pri najnižoj vrijednosti i može se podešavati u 20 koraka.

2 Pritisnite tipku VOL +/- više puta za podešavanje odabrane opcije.

Podešavanje se završava nakon 3 sekunde, a na pokazivač se vraća prikaz uobičajene reprodukcije/prijema.

Napomena

Podesite unutar 3 sekunde nakon odabira funkcije.

Na daljinskom upravljaču

U koraku 2 podesite odabranu opciju pritiskom na ◀, ▶, ↵ ili ↓.

Podešavanje krivulje ekvilizatora — EQ3

Moguće je pohraniti i podesiti postavke ekvilizatora za različite raspone tonova.

1 Odaberite izvor, zatim pritisnite **(EQ3)** više puta za odabir krivulje ekvilizatora.

2 Pritisnite **(SEL)** više puta dok se ne pojavi "LOW", "MID" ili "HI".

3 Više puta pritisnite tipku VOL +/- za podešavanje odabrane opcije.

Razina glasnoće se može podesiti u koracima od 1 dB, u rasponu od -10 dB do +10 dB.

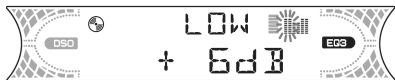

ponovite korake 2 i 3 za podešavanje krivulje.

Za povratak na tvorničku postavku krivulje ekvilizatora pritisnite i zadržite **(SEL)** prije završetka podešavanja.

Podešavanje se završava nakon 3 sekunde, a na pokazivač se vraća prikaz uobičajene reprodukcije/prijema.

Na daljinskom upravljaču

U koraku 3 podesite odabranu opciju tipkama ◀, ▶, ↵ ili ↓.

Podešavanje opcija — SET

1 Pritisnite i zadržite **(SEL)**.

Pojavljuje se prikaz za podešavanje.

2 Više puta pritisnite **(SEL)** dok se ne pojavi željena opcija.

3 Pritisnite VOL +/- za odabir željenog podešenja (primjerice "ON" ili "OFF").

4 Pritisnite i zadržite **(SEL)**.

Podešavanje je dovršeno i na pokazivač se vraća prikaz uobičajene reprodukcije/prijema.

Napomena

Prikazane opcije će se razlikovati ovisno o izvoru i postavci.

Savjet

U koraku 3 za odabir postavke pritisnite ◀ ili ▶.

Možete podesiti sljedeće stavke (pogledajte odgovarajuću stranicu za detaljnije informacije):

"●" označava tvorničku postavku.

CLOCK-ADJ (podešavanje sata) (str. 4)

CT (točno vrijeme)

Za podešavanje na "ON" ili "OFF" (●) (str. 9, 10).

BEEP (zvučni signal)

Za uključenje ("ON") (●) ili ("OFF").

SUB/REAR*¹

Za uključenje audio izlaza:

– "SUB" (●): za izlaz na *subwoofer*.

– "REAR": za izlaz na pojačalo.

DIM (zatomnjivač)

Za promjenu svjetline pokazivača:

– "ON": za zatamnjivanje pokazivača.

– "OFF" (●): za isključenje zatamnjivača.

CONTRAST

Za podešavanje kontrasta pokazivača. Kontrast možete podesiti u 7 koraka.

M.DSPL*² (pokretni uzorak na pokazivaču)

– "ON" (●): za prikaz pokretnog uzorka.

– "OFF": za isključenje funkcije.

DEMO*¹ (prikaz mogućnosti)

Za uključenje ("ON") (●) ili ("OFF") (str. 4).

A.SCRL (automatsko pomicanje stavki)

Za automatsko pomicanje stavki po pokazivaču kod promjene grupe/zapisa.

– "ON": za pomicanje

– "OFF" (●): za isključenje pomicanja.

REG*³ (prijem lokalnih postaja)

Za uključenje ("ON") (●) ili ("OFF") (str. 9).

nastavlja se na sljedećoj stranici →

LPF*⁴ (niskopropusni filter)

Za odabir prekidne frekvencije: "78 Hz", "125 Hz" ili "OFF" (●).

*1 Kad je uređaj isključen.

*2 Kad je uređaj uključen.

*3 Kod FM prijema.

*4 Kad je audio izlaz podešen na "SUB".

Uporaba dodatne opreme

CD/MD-izmjenjivač

Odabir i izmjenjivača

- 1 Pritisnite **(SOURCE)** više puta dok se ne pojavi "CD" ili "MD".
- 2 Pritisnite **(MODE)** više puta dok se na pojavi željeni izmjenjivač.

Broj uređaja

Broj diska

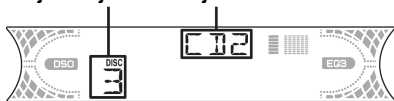

Počinjete reprodukcija.

Preskakanje grupa i diskova

- 1 Tijekom reprodukcije pritisnite **(1/2)** (GP/DISC) -/+.

Za preskakanje Pritisnite (1/2)

grupe	i otpustite (zadržite na trenutak).
grupe neprestano	u roku 2 sekunde od prvog otpuštanja.
diska	više puta.
diska neprestano	zatim, ponovno pritisnite u roku 2 sekunde i zadržite.

Ponavljanje reprodukcije i reprodukcija slučajnim redoslijedom

- 1 Tijekom reprodukcije više puta pritisnite **(3)** (REP) ili **(4)** (SHUF) dok se ne pojavi željena postavka.

Odaberite Za reprodukciju

REP-DISC* ¹	diska više puta.
SHUF-CHGR* ¹	zapisa u izmjenjivaču slučajnim redoslijedom.
SHUF-ALL* ²	zapisa u svim uređajima slučajnim redoslijedom.

*1 Kad je priključen jedan ili više CD/MD-izmjenjivača.

*2 Kad je priključen jedan ili više CD-izmjenjivača, ili dva ili više MD-izmjenjivača.

Za povratak na uobičajenu reprodukciju odaberite "REP-OFF" ili "SHUF-OFF".

Savjet

"SHUF-ALL" neće reproducirati zapise slučajnim redoslijedom između CD-uređaja i MD-izmjenjivača.

Pridjeljivanje naziva disku

Pri reprodukciji diska u CD-izmjenjivaču s funkcijom CUSTOM FILE svakom disku možete dodijeliti naziv. Možete unijeti do 8 znakova (Disc Memo). Ako dodijelite naziv CD-u, on se pojavi na listi.

- 1 Tijekom reprodukcije diska kojem želite pridijeliti naziv pritisnite **(LIST)**.

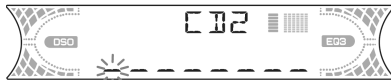

- 2 Više puta pritisnite **VOL +/-** dok se ne pojavi željeni znak.

Znakovi se izmjenjuju na sljedeći način:

A ↔ B ↔ C ... ↔ 0 ↔ 1 ↔ 2 ... ↔ +
↔ - ↔ * ... ↔ - (prazno mjesto) ↔ A

Za pomak digitalne oznake pritisnite **(SEL)**.

Ponovite postupak dok ne unesete čitav naziv.

- 3 Pritisnite i zadržite **(LIST)**.

Pridjeljivanje naziva je završeno i na pokazivač se vraća uobičajen prikaz.

Za prikaz naziva pritisnite **(DSPL)** tijekom reprodukcije.

Savjeti

- Za brisanje ili ispravak naziva unesite "←" za svaki znak.
- Funkcija Disc Memo uvijek ima prednost pred bilo kojim prethodno snimljenim naslovom.
- Možete dodjeljivati nazive diskovima ako je priključen izmjenjivač s funkcijom CUSTOM FILE.
- Funkcije ponavljanja zapisa i reprodukcija slučajnim redoslijedom su odgođene dok ne dovrši pridjeljivanje naziva.

Na daljinskom upravljaču

U koraku 2 za odabir znaka pritisnite **↑** ili **↓**.

Brisanje pridijeljenog naziva

- 1 Odaberite uređaj u kojem je pohranjen naziv kojeg želite obrisati, zatim pritisnite **(LIST)**.
- 2 Pritisnite i zadržite **(DSPL)**. Pohranjeni naziv trepće.
- 3 Više puta pritisnite tipku **VOL +/-** dok se ne pojavi naziv kojeg želite izbrisati.
- 4 Pritisnite i zadržite **(SEL)**. Naziv se briše. Ponovite korake 3 i 4 za brisanje ostalih naziva.
- 5 Pritisnite i zadržite **(LIST)**. Uređaj se vraća na uobičajenu reprodukciju.

Na daljinskom upravljaču

U koraku 3 za odabir naziva pritisnite ↑ ili ↓.

Traženje diska pomoću naziva — list-up

Možete odabrati disk iz liste kad priključite CD-izmjjenjivač s funkcijom CUSTOM FILE ili MD-izmjjenjivač.

Ako dodijelite naziv disku, pojavit će se na listi.

- 1 Tijekom reprodukcije pritisnite **LIST**.
Pojavit će se broj diska i naziv diska.
- 2 Više puta pritisnite **LIST** dok se ne pojavi željeni disk.
Nakon 5 sekundi uređaj se vraća na uobičajenu reprodukciju.
- 3 Pritisnite **SEEK** +/- za reprodukciju diska.

Na daljinskom upravljaču

U koraku 2 za odabir naziva diska ↑ ili ↓.

Zakretni upravljač RM-X4S

Stavljanje naljepnice

Stavite naljepnicu ovisno o načinu postavljanja upravljača.

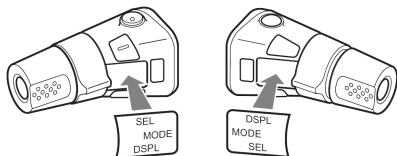

Položaj kontrola

Odgovarajuće tipke na zakretnom upravljaču upravljaju istim funkcijama kao one na uređaju.

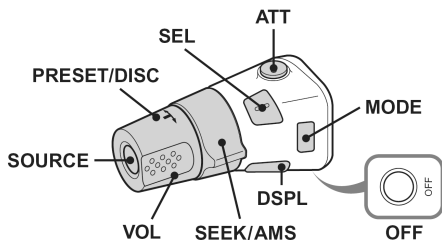

Sljedeće kontrole na zakretnom upravljaču zahtijevaju različite radnje od onih na uređaju.

- **Kontrola PRESET/DISC**
Za odabir pohranjenih postaja; upravljanje diskom - isto kao i ①/② -/+ na uređaju (pritisnite i zakrenite).
- **Kontrola VOL (glasnoća)**
Isto kao i tipka VOL +/- na uređaju (zakrenite).
- **Kontrola SEEK/AMS**
Isto kao i **SEEK** +/- na uređaju (zakrenite ili zakrenite i zadržite).

Promjena smjera upravljanja

Smjer upravljanja kontrola je tvornički podešen na način prikazan na slici.

Za povećavanje

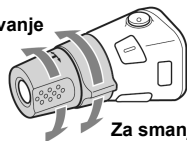

Za smanjivanje

Ako zakretni upravljač morate postaviti na desnoj strani upravljačke ploče, možete obrnuti smjer upravljanja.

- 1 Dok držite pritisnutom kontrolu VOL pritisnite i zadržite **SEL**.

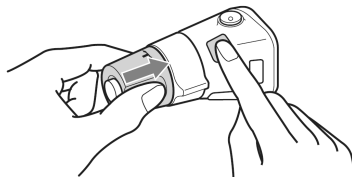

Dodatne informacije

Mjere opreza

- Ako je Vaše vozilo parkirano izravno na suncu, pustite da se uređaj malo ohladi prije korištenja.
- Ako je Vaš automobil opremljen električnom antenom, ona se automatski izvlači kad uređaj radi.

Napomene o kondenzaciji vlage

Kad pada kiša ili u vrlo vlažnom prostoru, na lećama unutar uređaja i na pokazivaču se može skupiti vlaga. Dogodi li se to, uređaj neće pravilno raditi. U tom slučaju izvadite disk i pričekajte oko jedan sat dok vlaga ne ispari.

Za održavanje visoke kvalitete zvuka

Pazite da ne prolijete sok ili druga pića po uređaju ili diskovima.

Napomene o diskovima

- Uvijek držite disk za rubove i nemojte dodirivati njegovu površinu.
- Držite diskove u kutijama kad nisu u uporabi.
- Ne izlažite diskove izravnom suncu ili izvorima topline. Ne ostavljajte ih na prednjoj ili stražnjoj ploči u vozilu parkiranim na suncu.
- Ne lijepite naljepnice ili ljepljivu vrpcu na disk, jer može doći do zaustavljanja rotacije, te do kvara uređaja ili oštećenja diska.



- Ne koristite diskove s naljepnicama ili etiketama. Uslijed uporabe takvih diskova može doći do sljedećih nepravilnosti u radu:
 - Nemogućnost izbacivanja diska (zbog odlijepljene naljepnice koja može zapeti u mehanizmu za izbacivanje diska).
 - Nemogućnost ispravnog čitanja audio podataka (primjerice, preskakanje zvuka ili nemogućnost reprodukcije) uslijed sakupljanja naljepnice izložene toplini i savijanja diska.
- Diskovi nestandardnih oblika (oblik srca, kvadrata, zvijezde) ne mogu se reproducirati na ovom uređaju, jer bi moglo doći do kvara. Ne koristite takve diskove.
- Nije moguća reprodukcija CD-a promjera 8 cm.

- Prije uporabe obrišite diskove krpom za čišćenje. Brišite ih ravnim potezima od središta prema rubu. Nemojte koristiti otapala poput benzina, razrjeđivača, komercijalnih sredstava za čišćenje ili antistatički raspršivač namijenjen čišćenju vinilnih ploča.



Napomene o CD-R/CD-RW-diskovima

- Reprodukcija nekih CD-R/CD-RW diskova (ovisno o opremi na kojoj su snimljeni i njihovom stanju) neće biti moguća na ovom uređaju.
- Reprodukcija nefinaliziranih diskova nije moguća na ovom uređaju.

Glazbeni diskovi sa zaštitom od kopiranja

Ovaj uređaj može reproducirati diskove koji podliježu CD standardu. U posljednje vrijeme pojedine tvrtke proizvode diskove sa zaštitom od kopiranja. Neki od tih diskova se možda neće moći reproducirati u ovom uređaju jer ne podliježu CD standardu.

O MP3-datotekama

MP3 je skraćenica od MPEG-1 Audio Layer 3, a radi se o formatu kompresije koji audio podatke komprimira na 1/10 izvorne veličine.

- Uređaj je kompatibilan s formatima ISO 9660 level 1/level 2, Joliet/Romeo ekspanzijskim formatima, ID3 podacima verzije 1.0, 1.1, 2.2, 2.3 i 2.4 i Multi Session.
- Maksimalan broj:
 - direktorija (grupa): 150 (uključujući glavni i prazne direktorije).
 - MP3-datoteka (zapisa) i direktorija na disku: 300 (ako naziv direktorija/zapisa sadrži mnogo znakova, broj može biti i manji od 300).
 - prikazanih znakova po nazivu direktorija/zapisa je 32 (Joliet) ili 32/64 (Romeo); ID3 podaci 15/30 znakova (1.0, 1.1, 2.2 i 2.3) ili 63/126 znakova (2.4).

Redoslijed reprodukcije MP3-zapisa

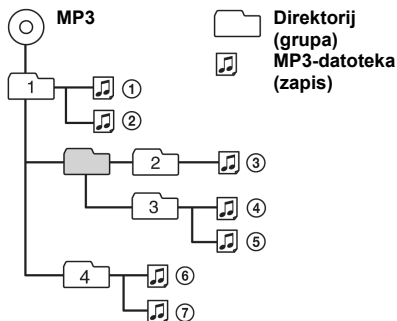

Napomene

- Prije uporabe diska u uređaju obavezno ga finalizirajte.
- Kod pridjeljivanja naziva ne zaboravite dodati ekstenziju ".mp3".
- Ako reproducirate MP3-disk velike brzine bita, primjerice 320 kbps, zvuk može biti isprekidan.
- Tijekom reprodukcije MP3-diska VBR (promjenjive brzine bita) ili ubrzane reprodukcije prema naprijed ili natrag, proteklo vrijeme reprodukcije se možda neće ispravno prikazati.
- Ako je disk snimljen u Multi Session formatu prepoznaje se i reproducira samo prvi zapis prve sesije (svaki drugi format se preskače). Prioritet formata je CD-DA, ATRAC CD i MP3.
 - Kad je prvi zapis CD-DA, reproducira se samo CD-DA prve sesije.
 - Kad prvi zapis nije CD/DA, reproducira se ATRAC CD ili MP3 sesija. Ako disk nema podataka ovih formata, prikazuje se poruka "NO MUSIC".

O ATRAC CD-u

Format ATRAC3plus

ATRAC3 (Adaptive Transform Acoustic Coding3) je tehnologija komprimiranja audio podataka koja audio CD-podatke sažima na približno 1/10 izvorne veličine. ATRAC3plus je prošireni format ATRAC3 i može komprimirati audio CD podatke na otprilike 1/20 izvorne veličine. Uređaj podržava ATRAC3 i ATRAC3plus format.

ATRAC CD

ATRAC CD je snimljeni audio podatkovni disk komprimiran na ATRAC3 ili ATRAC3plus format pomoću ovlaštenog softvera, primjerice SonicStage 2.0 ili noviji ili SonicStage Simple Burner.

- Maksimalan broj:
 - direktorija (grupa): 255
 - datoteka (zapisa): 999
- Prikazuju se znakovi u nazivu direktorija/datoteka i tekstualni podaci SonicStagea.

Za detalje o ATRAC CD-u, pogledajte upute za uporabu SonicStage ili SonicStage Simple Burnera.

Napomena

ATRAC CD snimate pomoću ovlaštenog softvera, primjerice SonicStage 2.0 ili noviji, ili SonicStage Simple Burner 1.0 ili 1.1 isporučeni sa Sony Network proizvodima.

Ako imate bilo kakvih pitanja ili problema u vezi uređaja i nakon čitanja uputa posavjetujte se sa Sonyjevim prodavateljem.

Održavanje

Zamjena litijske baterije daljinskog upravljača

U normalnim uvjetima baterije će trajati oko godinu dana. (Trajanje može biti i kraće, ovisno o uvjetima rada.) Kad baterija oslabi, domet daljinskog upravljača će se smanjiti. Zamijenite bateriju s novom CR2025 litijskom baterijom.

Korištenje druge baterije može dovesti do požara ili do eksplozije.

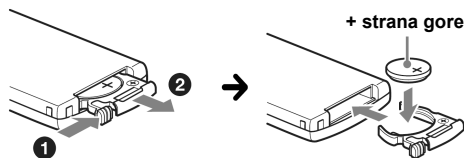

Napomene o litijskoj bateriji

- Držite litijsku bateriju van dohvata djece. Ako dođe do gutanja baterije, odmah potražite liječničku pomoć.
- Obrišite bateriju suhom krpom za postizanje dobrog kontakta.
- Provjerite polaritet baterije prije umetanja.
- Ne držite bateriju metalnom pincetom, jer može doći do kratkog spoja.

UPOZORENJE

Baterija može eksplodirati uslijed nepravilnog rukovanja.

Nemojte baterije puniti, rastavljati niti ih bacati u vatru.

Promjena osigurača

Kod promjene osigurača, koristite osigurače iste vrijednosti. Ako osigurač pregori, provjerite priključak napajanja, te zamijenite osigurač. Ako osigurač ponovo pregori, možda je riječ o kvaru na uređaju. U tom slučaju se obratite najbližem Sonyjevom dobavljaču.

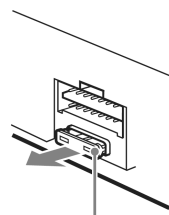

Osigurač (10 A)

nastavlja se na sljedećoj stranici →

Čišćenje priključaka

Uređaj možda neće dobro raditi ako spojevi između uređaja i prednje ploče nisu čisti. Da ne bi došlo do toga, skinite prednju ploču (str. 4) te očistite spojeve vatiranim štapićem natopljenim alkoholom. Nemojte previše pritiskati, jer bi moglo doći do oštećenja priključaka.

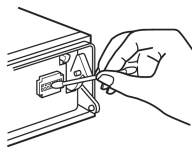

Glavni uređaj

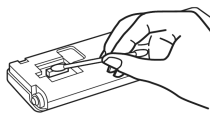

Stražnja strana prednje ploče

Napomene

- Iz sigurnosnih razloga prije čišćenja isključite motor vozila i izvadite ključ iz brave.
- Nikad ne dodirujte priključke prstima ili metalnim predmetima.

Vađenje uređaja

1 Skinite zaštitni okvir.

- 1 Izvadite prednju ploču (str. 4).
- 2 Zakvačite ključeve za vađenje na zaštitni okvir.

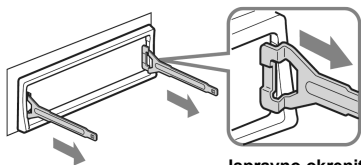

Ispravno okrenite ključ za vađenje

- 3 Pomoću ključeva za vađenje izvucite zaštitni okvir.

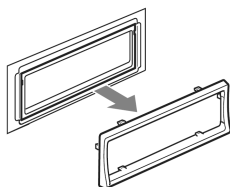

2 Izvadite uređaj.

- 1 Istovremeno umetnite oba ključa za vađenje dok ne kliknu.

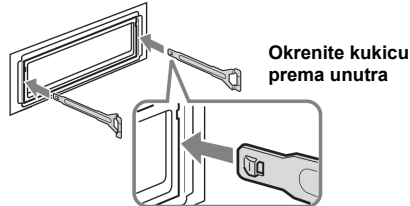

Okrenite kukicu prema unutra

- 2 Povucite ključeve za vađenje kako biste oslobodili uređaj.

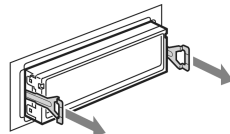

- 3 Izvucite uređaj iz ležišta.

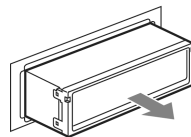

Tehnički podaci

CD-uređaj

Omjer signal/šum: 120 dB

Frekvencijski odziv: 10 – 20 000 Hz

Zavijanje i podrhtavanje: Ispod mjerljive razine

Radijski prijemnik

FM

Opseg ugadanja: 87,5 – 108,0 MHz

Priključak antene: Vanjski antenski priključak

Međufrekvencija: 10,7 MHz/450 kHz

Iskoristiva osjetljivost: 9 dBf

Selektivnost: 75 dB na 400 kHz

Omjer signal/šum: 67 dB (stereo), 69 dB (mono)

Harmoničko izobličenje na 1 kHz: 0,5 % (stereo), 0,3 % (mono)

Odvajanje: 35 dB pri 1 kHz

Frekvencijski odziv: 30 – 15 000 Hz

MW/LW

Opseg ugadanja:

MW: 531 – 1602 kHz

LW: 153 – 279 kHz

Priključak antene: Vanjski antenski priključak

Međufrekvencija: 10,7 MHz/450 kHz

Osjetljivost: MW: 30 µV, LW: 40 µV

Pojačalo

Izlazi: Zvučnički izlazi (sigurni zapečaćeni spojevi)

Impedancija: 4 – 8 ohma

Maksimalna izlazna snaga: 50 W x 4 (na 4 ohma)

Općenito

Izlazi:

- Audio izlazi (prednji, izmjenjivi *subwoofer*/stražnji)
- Kontrolni izlaz releja za automatsko izvlačenje antene
- Kontrolni izlaz pojačala snage

Ulazi:

- ATT kontrolni vodič za smanjenje glasnoće pri telefonskom pozivu
- BUS kontrolni ulazni priključak
- BUS audio ulaz priključak
- Ulazni priključak daljinskog upravljača
- Antenski ulaz

Tonske kontrole:

- Basovi: ± 10 dB pri 60 Hz (XPLOD)
- Srednji tonovi: ± 10 dB pri 1 kHz (XPLOD)
- Visoki tonovi: ± 10 dB pri 10 kHz (XPLOD)

Napajanje:

12 V DC akumulator (negativni pol na uzemljenje)

Dimenzije: Približno 178 x 50 x 181 mm (š/v/d)

Dimenzije za ugradnju: Približno 182 x 53 x 161 mm (š/v/d)

Masa: Približno 1,2 kg

Priložena oprema:

- Daljinski upravljač: RM-X151
- Dijelovi za instalaciju i spajanje (1 komplet)
- Kutija za prednju ploču (1)

Dodatna oprema:

- Zakretni upravljač: RM-X4S
- BUS kabel (isporučen s RCA priključkom): RC-61 (1 m), RC-62 (2 m)
- CD-izmjenjivač (10 diskova): CDX-757MX
- CD-izmjenjivač (6 diskova): CDX-T70MX, CDX-T69
- MD-izmjenjivač (6 diskova): MDX-66XLP
- Birač izvora: XA-C30
- Birač AUX-IN: XA-300

US i strani patenti pod licencom tvrtke Dolby Laboratories.

Napomena

Uređaj se ne može spojiti na digitalno predpojačalo ili ekvilizator kompatibilno sa sustavom Sony BUS.

Dizajn i tehničke značajke uređaja su podložni promjenama bez prethodne obavijesti. Proizvođač ne preuzima odgovornost za eventualne tiskarske pogreške.



- Bezolovni lem se koristi za lemljenje određenih dijelova (više od 80%).
- Halogenirani usporivači vatre nisu korišteni u određenim otisnutim programskim pločama.
- Halogenirani usporivači vatre nisu korišteni u kućištima.
- Pakirni jastučići nisu izrađeni od polistirenske pjene.

U slučaju problema

Sljedeća tablica će Vam pomoći u rješavanju problema koji se mogu pojaviti u radu s uređajem. Prije pregleda donje tablice provjerite spojeve uređaja i postupke korištenja.

Općenito

Nema napajanja uređaja.

- Provjerite spojeve. Ako je sve u redu, provjerite osigurač.
- Ako je uređaj isključen i nestane prikaz pokazivača, ne možete njime upravljati daljinskim upravljačem.
→ Uključite uređaj.

Automatska antena se ne izvlači.

Antena nema relej.

Nema zvuka.

- Glasnoća je preniska.
- Uključena je funkcija ATT ili je glasnoća stišana zbog telefonskog razgovora (Telephone ATT) (kad je spojni kabel telefona u vozilu spojen na ATT priključak).
- Kontrola *fader* nije postavljena u središnji položaj za dvozvučnički sustav.
- CD-izmjenjivač ne podržava format diska (MP3/ATRAC CD).
→ Reprodukcija u Sonyjevom CD-izmjenjivaču koji podržava MP3 format ili u ovom uređaju.

Nema zvučnog signala.

- Zvučni signal je isključen (str. 11).
- Spojeno je dodatno pojačalo i ne koristi se ugrađeno.

Sadržaj memorije je izbrisan.

- Pritisnuli ste tipku RESET.
→ Ponovo pohranite u memoriju.
- Kabel za napajanje ili akumulator su odspojeni.
- Kabel za napajanje nije ispravno spojen.

Pohranjene postaje i prikaz točnog vremena su obrisani. Osigurač je pregorio.

Dolazi do buke kod okretanja kontakt-ključa.

Kabli prema konektoru automobila nisu dobro spojeni.

Indikatori nestaju/ne pojavljuju se na pokazivaču.

- Zatamnjavač je podešen na "DIM-ON" (str. 11).
- Oznake na pokazivaču se isključe ako pritisnete i zadržite tipku **OFF**.
→ Ponovno pritisnete i zadržite pritisnutom tipku **OFF** dok se prikaz ponovno ne uključi.
- Priključci su prljavi (str. 16).

DSO ne radi.

DSO nema željeni učinak u nekim vrstama unutrašnjosti vozila ili s nekim vrstama glazbe.

Reprodukcija CD/MD-diska

Ne možete uložiti disk.

- Već je uložen drugi CD.
- CD je nasilno uložen naopako ili nepravilno.

Reprodukcija ne započinje.

- Oštećen ili zaprljan CD.
- Pokušali ste reproducirati CD-R/CD-RW koji nije audio (str. 14).

Nije moguća reprodukcija MP3-datoteka.

Disk nije kompatibilan s MP3 formatom i verzijom (str. 14).

nastavlja se na sljedećoj stranici →

Za početak reprodukcije MP3-zapisa treba duže vrijeme nego za ostale diskove.

Sljedećim diskovima treba duže vrijeme za početak reprodukcije:

- diskovi komplicirane strukture;
- diskovi snimljeni u Multi Session formatu;
- diskovi kojima možete dodati podatke.

Nije moguća reprodukcija ATRAC CD-a.

- Disk nije snimljen ovlaštenim softverom, primjerice SonicStage ili SonicStage Simple Burnerom.
- Zapisi koji nisu sadržani u grupi se ne mogu reproducirati.

Prikazani podaci se ne pomiču pokazivačem.

- Kod diskova s mnogo znakova može doći do tog problema.
- Funkcija "A.SCRL" je podešena na off.
→ Pritisnite (SCRL) na daljinskom upravljaču ili podesite "A.SCRL-ON" (str. 11).

Zvuk preskače.

- Niste dobro instalirali uređaj.
→ Uređaj ugradite pod kutom manjim od 45° u stabilan dio automobila.
- Neispravan ili prljav disk.

Ne rade tipke.

Disk se ne izbacuje.

Pritisnite tipku RESET (str. 4).

Na pokazivaču se ne pojavi "MS" ili "MD" kad je istovremeno spojen MGS-X1 i MD-izmjenjivač.

Ovaj uređaj prepoznaje MGS-X1 kao MD-uređaj.

→ Pritisnite (SOURCE) dok se ne pojavi "MS" ili "MD", zatim više puta pritisnite (MODE).

Prijem radijskih postaja

Nije moguć prijem postaja.

Zvuk je pun šumova.

- Spojite kabel aktivne antene (plavo) ili izvora napajanja (crveno) na izvor napajanja pojačala u automobilu (samo ako Vaš automobil posjeduje ugrađenu FM/MW/LW antenu na stražnjem/bočnom staklu).
- Provjerite spoj antene.
- Antena se ne izvlači.
→ Provjerite spoj na kabelu za kontrolu antene.
- Provjerite frekvenciju.
- Kad je uključen DSO mod, zvuk ponekad preskače ili je pun šumova.
→ Podesite DSO mod na "OFF" (str. 7).

Slušanje ugođenih postaja nije moguće.

- Pohranite točnu frekvenciju u memoriju.
- Signal s odašiljača je preslab.

Nije moguće automatsko ugađanje.

- Uključena je funkcija traženja lokalnih postaja.
→ Uređaj se pri traženju zaustavlja prečesto:
Pritisnite (SENS) dok se ne pojavi "LOCAL-ON".
→ Uređaj se pri traženju ne zaustavlja na postaji:
Više puta pritisnite (SENS) dok se ne pojavi "MONO-ON" ili "MONO-OFF" (FM) ili "LOCAL-OFF" (MW/LW).
- Emitirani signal je preslab.
→ Izvršite ručno ugađanje.

Tijekom FM prijema trepće indikator "ST".

- Ugodite točnu frekvenciju.
- Signal odašiljača je preslab.
→ Pritisnite (SENS) za podešavanje "MONO-ON".

FM stereo program se čuje mono.

Uređaj je podešen na mono prijem.

→ Pritisnite (SENS) dok se ne pojavi "MONO-OFF".

RDS

Nakon nekoliko sekundi slušanja započinje pretraživanje (SEEK).

Postaja nije TP ili ima slab signal.

→ Isključite funkciju TA (str. 9).

Nema prometnih informacija.

- Uključite funkciju TA (str. 9).
- Postaja ne emitira prometne informacije iako je TP.
→ Ugodite drugu postaju.

PTY prikazuje "- - - - -".

- Trenutna postaja nije RDS postaja.
- RDS podaci nisu primljeni.
- Postaja ne emitira signal vrste programa.

Prikaz/poruke grešaka

BLANK*¹

Na MD nisu snimljeni zapisi*².

→ Reproducirajte MD sa snimljenim zapisima.

ERROR*¹

- Disk je zaprljan ili uložen naopako*².

→ Očistite ga ili uložite pravilno.

- Disk ne možete reproducirati zbog nekog problema.
→ Uložite drugi CD.

FAILURE

Neispravno su spojeni zvučnici/pojačala.

→ Pogledajte upute za spajanje zvučnika/pojačala.

LOAD

Izmjenjivač učitava disk.

→ Pričekajte dok ne završi.

LSEEK +/-

Uključena je funkcija traženja lokalnih postaja tijekom automatskog ugađanja.

NO AF

Odabrana postaja nema alternativnu frekvenciju.

→ Pritisnite (SEEK) +/- dok trepće ime postaje. Uređaj počinje tražiti drugu frekvenciju istih podataka o programu PI (pojavljuje se "PI SEEK").

NO DATA

Svi pridijeljeni nazivi su obrisani ili nisu pohranjeni.

NO DISC

Disk nije uložen u CD/MD-izmjenjivač.

→ Uložite diskove u izmjenjivač.

NO ID3

MP3-zapis ne sadrži ID3 podatke.

NO INFO

ATRAC3/ATRAC3plus datoteka nema tekstualnih podataka.

NO MAG

Spremnik za diskove nije umetnut u CD-izmjenjivač.
→ Uložite spremnik u izmjenjivač.

NO MUSIC

Disk nema glazbenih datoteka.
→ Uložite glazbeni disk u uređaj ili u izmjenjivač koji podržava MP3.

NO TP

Uređaj nastavlja pretraživanje dok ne pronade dostupnu TP postaju.

NO NAME

U zapis nije upisan naziv zapisa/grupe/diska.

NOT READ

Uređaj nije učitao podatke s diska.
→ Uložite disk i odaberite ga na listi.

NOTREADY

Poklopac MD-izmjenjivača je otvoren ili MD-diskovi nisu dobro uloženi.
→ Zatvorite poklopac ili pravilno uložite MD-diskove.

OFFSET

Možda postoji interni kvar.
→ Proverite spojeve. Ako poruka greške ostane prikazana, obratite se ovlaštenom Sonyjevom servisu.

READ

Uređaj učitava sve podatke zapisa i grupa s diska.
→ Pričekajte dok završi postupak učitavanja i reprodukcija će započeti automatski. Ovisno o strukturi diska, možda će trebati duže od minute.

RESET

CD-uredajem ili CD/MD-uredajem nije moguće upravljati zbog nekih problema.
→ Pritisnite tipku RESET (str. 4).

"לללל" ili "רררר"

Disk je došao do početka ili do kraja i nije moguće daljnje pretraživanje.

"~"

Oznaka se ne može prikazati kod ovog uređaja.

*1 *Ukoliko dođe do greške tijekom reprodukcije CD-a ili MD-a, broj CD ili MD-diska se ne pojavljuje na pokazivaču.*

*2 *Broj diska koji uzrokuje smetnje se prikazuje na pokazivaču.*

Ako Vam ovi postupci ne pomognu otkloniti problem, obratite se ovlaštenom Sonyjevom servisu.

Ako auto radio odnosite na popravak zbog CD-uređaja, molimo ponesite i disk koji ste koristili kad ste uočili problem.