

Multi Channel AV Receiver

Betjeningsvejledning

Læs først Hurtig installationsvejledning, der blev leveret med receiveren. Dette gør det meget nemmere at forstå forbindelserne og betjeningsforløbet af receiveren.

ADVARSEL

For at forhindre brand må apparatets ventilationsåbninger ikke dækkes til med aviser, duge, gardiner osv.

Udsæt ikke apparatet for åben ild (f.eks. tændte stearinlys).

Anbring ikke apparatet i et trangt rum, f.eks. en bogreol eller et indbygget skab.

For at forhindre brand eller elektrisk stød må dette apparat ikke udsættes for dryp eller sprøjt, og der må ikke anbringes genstande, der indeholder væsker, f.eks. vaser, på apparatet.

Da strømforsyningsstikket bruges til at koble apparatet fra strømforsyningsnettet, skal enheden kobles til en stikkontakt med nem adgang. Hvis apparatet ikke reagerer som forventet, skal du straks tage stikket ud af stikkontakten i væggen.

Udsæt ikke batterier eller apparater, der har batterier installeret, for kraftig varme, som f.eks. solskin eller ild.

Enheden er stadig tilsluttet strømkilden, så længe den er tilsluttet stikkontakten i væggen, selvom selve enheden er slukket.

Kraftigt lydtryk fra øreproptelefoner og hovedtelefoner kan forårsage tab af hørelse.



Dette symbol betyder, at brugeren skal være opmærksom på den varme overflade. Ved berøring under normal betjening kan overfladen være meget varm.

Dette produkt er testet og fundet i overensstemmelse med grænseværdierne i EMC-direktivet ved brug af et forbindelseskabel på under 3 meter.

Meddelelse til kunder: Følgende oplysninger er kun gældende for udstyr, der er solgt i lande, hvor EU-direktiverne gælder.

Dette produkt er produceret af eller på vegne af Sony Corporation, 1-7-1 Konan Minato-ku Tokyo, 108-0075 Japan. Forespørgsler i forbindelse med produktoverholdelse baseret på EU-lovgivning skal adresseres til den godkendte repræsentant, Sony Deutschland GmbH, Hedelfinger Strasse 61, 70327 Stuttgart, Tyskland. Hvad angår spørgsmål vedrørende service eller garanti, henvises der til de adresser, der leveres i særskilte service- eller garantidokumenter.



Bortskaffelse af elektriske og elektroniske produkter (gælder i EU og andre europæiske lande med egne indsamlingsystemer)

Dette symbol på produktet eller pakken med produktet angiver, at produktet ikke må bortskaffes som husholdningsaffald. Det skal i stedet indleveres på en deponeringsplads specielt indrettet til opsamling af elektrisk og elektronisk udstyr, der skal genindvindes. Ved at sikre, at produktet bortskaffes korrekt, forebygges de eventuelle negative miljø- og sundhedsskadelige påvirkninger, som en ukorrekt affaldshåndtering af produktet kan forårsage. Genindvinding af materialer vil medvirke til at bevare naturens ressourcer. Yderligere oplysninger om genindvinding af dette produkt kan fås hos myndighederne, det lokale renovationselskab eller butikken, hvor produktet er købt.



Bortskaffelse af brugte batterier (gælder i EU og andre europæiske lande med separate opsamlingsystemer)

Dette symbol på batteriet eller pakken angiver, at det batteri, der fulgte med produktet, ikke må bortskaffes som husholdningsaffald. På nogle batterier bliver dette symbol muligvis brugt sammen med et kemisk symbol. Det kemiske symbol for kviksølv (Hg) eller bly (Pb) er angivet, hvis batteriet indeholder mere end 0,0005 % kviksølv eller 0,004 % bly. Ved at sikre, at batterierne bortskaffes korrekt, forebygges de eventuelle negative miljø- og sundhedsskadelige påvirkninger, som en ukorrekt affaldshåndtering af

batteriet kan forårsage. Genindvinding af materialerne vil medvirke til at bevare naturens ressourcer. I tilfælde af produkter, der af sikkerheds-, ydelses- eller dataintegritetsmæssige årsager kræver permanent tilslutning til et indbygget batteri, må det pågældende batteri kun udskiftes af en kvalificeret tekniker. For at sikre, at batteriet bliver behandlet korrekt, skal produktet indleveres på en deponeringsplads specielt indrettet til opsamling af elektrisk og elektronisk udstyr, der skal genindvindes. For alle andre batterier henvises der til afsnittet om, hvordan batteriet tages ud af produktet på en sikker måde. Indlever batteriet på en deponeringsplads specielt indrettet til genindvinding af brugte batterier. Yderligere oplysninger om genindvinding af dette produkt eller batteri kan fås hos myndighederne, det lokale renovationsselskab eller butikken, hvor produktet er købt.

Om denne betjeningsvejledning

- Instruktionerne i denne betjeningsvejledning er til model STR-DA2800ES (receiveren). Kontroller modelnummeret ved at se i nederste højre hjørne af frontpanelet.
- Instruktionerne i denne betjeningsvejledning beskriver hovedsageligt betjeningen af receiveren med den medfølgende fjernbetjening. Du kan også anvende knapperne på receiveren, hvis de har de samme eller lignende navne som dem på fjernbetjeningen.

Om ophavsret

Denne receiver anvender Dolby* Digital og Pro Logic Surround og DTS** Digital Surround System.

- * Fremstillet på licens fra Dolby Laboratories. Dolby, Pro Logic, Surround EX og det dobbelte D-symbol er varemærker tilhørende Dolby Laboratories.
- ** Fremstillet under licens i henhold til følgende amerikanske patentnumre: 5,956,674, 5,974,380, 5,978,762, 6,487,535, 6,226,616, 7,212,872, 7,003,467, 7,272,567, 7,668,723, 7,392,195, 7,333,929, 7,548,853 og andre udstedte eller anmeldte patenter i USA. DTS-HD, symbolet og DTS-HD og symbolet sammen er registrerede varemærker, og DTS-HD Master Audio er et varemærke tilhørende DTS, Inc. Produktet indeholder software. © DTS, Inc. Alle rettigheder forbeholdes.

HDMI

Denne receiver har indbygget High-Definition Multimedia Interface (HDMI™)-teknologi.

Termerne HDMI og HDMI High-Definition Multimedia Interface og HDMI-logoet er varemærker eller registrerede varemærker tilhørende HDMI Licensing LLC i USA og andre lande.

Skriftypen (Shin Go R), der er installeret i denne receiver, er leveret af MORISAWA & COMPANY LTD. Disse navne er varemærker tilhørende MORISAWA & COMPANY LTD., og copyright til skrifttypen tilhører også MORISAWA & COMPANY LTD.

iPhone, iPod, iPod classic, iPod nano og iPod touch er varemærker tilhørende Apple Inc., registreret i USA og andre lande.

Alle andre varemærker og registrerede varemærker tilhører deres respektive ejere. I denne vejledning er ™ og ® ikke angivet.



"Made for iPod" og "Made for iPhone" betyder, at et elektronisk tilbehør er udviklet til specifikt at tilsluttes til henholdsvis iPod eller iPhone og er certificeret af udvikleren til at opfylde Apple's standarder for ydeevne. Apple er ikke ansvarlig for betjeningen af denne enhed eller dens overensstemmelse med sikkerheds- og lovgivningsmæssige standarder. Bemærk, at brug af dette tilbehør sammen med iPod eller iPhone kan påvirke ydeevnen for trådløs kommunikation.



DLNA™, DLNA-logoet og DLNA CERTIFIED™ er varemærker, servicemærker eller certificeringsmærker tilhørende Digital Living Network Alliance.

MPEG Layer-3-teknologi til lydkodning og patenter, der er givet i licens fra Fraunhofer IIS og Thomson.

"BRAVIA" Sync er et varemærke tilhørende Sony Corporation.

"x.v.Color" og "x.v.Color"-logoet er varemærker tilhørende Sony Corporation.

"PlayStation®" er et registreret varemærke tilhørende Sony Computer Entertainment Inc.

"AVCHD" og "AVCHD"-logoet er varemærker tilhørende Panasonic Corporation og Sony Corporation.

Windows Media er enten et registreret varemærke eller et varemærke tilhørende Microsoft Corporation i USA og/eller andre lande. Dette produkt indeholder teknologi, som er underlagt visse immaterielle ejendomsrettigheder

tilhørende Microsoft. Brug eller distribution af denne teknologi uden for dette produkt er forbudt uden nødvendig licens(er) fra Microsoft. Indholdsejere bruger Microsoft PlayReady™-indholdsadgangsteknologi til at beskytte deres immaterielle ejendom, herunder ophavsretligt beskyttet indhold. Denne enhed benytter PlayReady-teknologi til at skaffe adgang til PlayReady-beskyttet indhold og/eller WMDRM-beskyttet indhold. Hvis produktet ikke giver tilstrækkelige restriktioner for brug af indhold, kan indholdsejerne kræve af Microsoft, at de tilbagekalder produktets mulighed for at bruge PlayReady-beskyttet indhold. Tilbagekaldelse skulle ikke påvirke ubeskyttet indhold eller indhold, der er beskyttet af andre indholdsadgangsteknologier. Indholdsejere kan kræve af dig, at du opgraderer PlayReady for at få adgang til deres indhold. Hvis du afviser en opgradering, vil du ikke kunne få adgang til indhold, der kræver denne opgradering.

"WALKMAN" og "WALKMAN"-logoet er registrerede varemærker tilhørende Sony Corporation.

"Android" er et registreret varemærke eller et varemærke tilhørende Google Inc.

InstaPrevue™ er enten et registreret varemærke eller et varemærke tilhørende Silicon Image, Inc. i USA og/eller andre lande.

Dette produkt indeholder software, der er underlagt GNU General Public License ("GPL") eller GNU Lesser General Public License ("LGPL"). Disse slår fast, at kunderne har ret til at hente, redigere og gendistribuerer kildekoden af pågældende software i henhold til betingelserne i GPL eller LGPL.

Med hensyn til detaljerede oplysninger om GPL, LGPL og andre softwarelicenser, henvises du til "System Settings" → "Software License" i menuen "Settings" på receiveren.

Kildekoden til den software, der bruges i dette produkt, er underlagt GPL og LGPL, og er tilgængelige på internettet. Hvis du vil downloade dem, kan du gå til følgende:

URL: <http://www.sony.net/Products/Linux>

Bemærk, at Sony kan ikke besvare forespørgsler vedrørende indholdet i denne kildekode.

Receiverens hovedfunktioner

Kompatibel med et udvalg af tilslutninger og formater

Funktion	Beskrivelse	Side
7.2-kanaler	Receiveren kan udsende op til 7.2-kanaler. Receiveren understøtter en bi-forstærkertilslutning fra en fronthøjttaler.	22, 24
Kompatibel med forskellige standarder	Receiveren er kompatibel med forskellige lydformater, f.eks. Dolby TrueHD, DTS-HD Master Audio, DSD, multikanalslineær PCM, FLAC osv.	20
HDMI (8 ind 2 ud + 1 zone ud)	Receiveren er udstyret med 8 HDMI indgangsstik (hvoraf to HDMI IN 2 og IN 3 er "for AUDIO"-stik, som tager hensyn til lyd kvalitet) på bagpanelet. Du kan tilslutte forskelligt udstyr ved hjælp af en HDMI-tilslutning.	26, 28, 30, 31, 35
	Receiveren er kompatibel med forskellige HDMI-standarder, f.eks. Deep Colour, "x.v.Color" eller 4K* og 3D-transmission, Audio Return Channel (ARC) osv. * HDMI IN 1- og IN 2-stikkene understøtter 4K-transmission.	34, 72
	4K Receiveren kan udsende 4K-signaler gennem dens HDMI-udgangsstik.	19, 34
	Fast View Du kan vælge en HDMI-indgangsmetode, der er hurtigere end det normale valg (Fast View). HDMI IN 1-, IN 2, IN 3- og IN 4-stikkene understøtter Fast View-funktionen.	96
	Control for HDMI Du kan betjene receiveren og andet udstyr sammen ved brug af funktionen Control for HDMI.	68, 96
Vis eksempel for HDMI	Receiveren gør det muligt at få vist et levende picture-in-picture-eksempel af en HDMI-indgang, der er tilsluttet denne receiver. Eksempelvinduer vil kun blive vist for HDMI IN 1/IN 2/ IN 3/IN 4-indgange. Du kan vælge hver HDMI-eksempelindgang ved hjælp af fjernbetjeningen. (Denne funktion er blevet mulig ved hjælp af Silicon Image InstaPrevue™-teknologi).	75
Network	Receiveren er udstyret med fire LAN-porte, der har skiftende hubfunktioner.	39
	Receiveren er kompatibel med internetvideostreaming.	51
	Receiveren giver dig mulighed for at afspille indhold på et hjemmenetværk via den DLNA-kompatible hjemmenetværksfunktion.	49
USB	iPod/iPhone-anvendelig USB-port Du kan nemt afspille iPod/iPhone-indhold via receiveren ved hjælp af en USB-tilslutning.	48
	Du kan nemt afspille indhold på en USB-enhed/WALKMAN via receiveren ved hjælp af en USB-tilslutning.	47

Funktion	Beskrivelse	Side
Multi-zone	Du kan nyde musik og video i hovedrummet, men også i et andet rum, med indhold, der er forskelligt fra indholdet i det første rum.	62
	Du kan udsende HDMI-signaler fra HDMI IN-stik til HDMI ZONE 2 OUT-stikkene.	19, 62, 65

Bedre billed- og lyd kvalitet

Funktion	Beskrivelse	Side
Billed op-konvertering	Receiveren opskalerer eller nedskalerer analoge videosignaler. Signalerne kan opskaleres til 4k ved hjælp af et HDMI-udgangsstik. Receiveren opskalerer eller nedskalerer også analoge videosignaler for zone 2.	19
Digital Cinema Auto Calibration (D.C.A.C.)-funktion	Receiveren er udstyret med Digital Cinema Auto Calibration (D.C.A.C.)-funktionen. Denne funktion gør det muligt at foretage automatisk kalibrering og indstillinger af lydparametre for at give optimal lyd.	85, 86
Lydfejder	Du kan vælge mellem en række lydfelttilstande i henhold til forskellige højtalertilslutninger eller indgangskilder. Receiveren er også forsynet med følgende lydindstilling: – Tre tilstande til at gengive lyd karakteristika fra berømte koncertsale: "Berlin Philharmonic Hall", "Concertgebouw Amsterdam" eller "Musikverein Vienna".	57, 59
Forøger centerhøjtalerlyden til en passende højde (Center Speaker Lift Up)	Ved at bruge de høje fronthøjtalere, kan du løfte lydene fra centerhøjtaleren til en passende højde på skærmen. Denne funktion (Center Speaker Lift Up) giver dig naturlig udsendelse uden ubehag.	87
Gengivelse af komprimerede lydfile af høj kvalitet	Du kan afspille komprimerede lydfile af høj kvalitet ved brug af D.L.L. (Digital Legato Linear)-funktionen.	89

Nyttige funktioner

Funktion	Beskrivelse	Side
Nem og tilgængelig betjening	Receiveren er udstyret med en GUI (Graphical User Interface - Grafisk brugergrænseflade). Du kan betjene receiveren intuitivt ved hjælp af en menu, der vises på TV-skærmen.	44
	Du kan indstille receiverens grundlæggende indstillinger ved hjælp af Easy Setup.	41
	Der medfølger en fjernbetjening til betjening af det tilsluttede udstyr og multi-zone-funktionen sammen med receiveren.	15
	Du kan få vist alle de forskellige indstillinger på receiveren på en gang ved at trykke på knappen EASY AUTOMATION.	76
Fleksible funktioner	Funktionen Sound Optimizer optimerer lydudgangen i henhold til lydstryken.	60
	Funktionen A/V Sync justerer tidsforskellen mellem lyden og billedvisningen.	91
	Funktionen Pass Through sender HDMI-signaler til TV'et, når receiveren er i standbytilstand.	71

Andet

Funktion	Beskrivelse	Side
Miljøvenlig funktion	Funktionen Auto Standby får receiveren til at skifte til standbytilstand automatisk, hvis du ikke betjener receiveren i en bestemt tidsperiode, eller når der ikke er nogen signaler til receiveren.	101
Mere nyttig	Du kan betjene receiveren ved hjælp af en smartphone, der er udstyret med "ES Remote"-programsoftware*. * Kompatibel med en iPod touch/iPhone og Android-telefoner	76

Indholdsfortegnelse

Receiverens hovedfunktioner	5
Beskrivelse og placering af dele	10

Introduktion

Læs følgende, før du tilslutter noget udstyr	18
1: Installation af højttalere	22
2: Tilslutning af skærmen	26
3: Tilslutning af videoudstyret	28
4: Tilslutning af lydudstyret	35
5: Tilslutning til netværket	39
6: Klargøring af receiveren og fjernbetjeningen	40
7: Opsætning af receiveren ved hjælp af Easy Setup	41
8: Opsætning af tilsluttet udstyr	43
9: Klargøring af en computer til brug som en server	44
Vejledning i betjening af skærmen	44

Få udbytte af billeder/lyd

Få fuldt udbytte af billeder/ lyd tilsluttet udstyr	46
USB-enhed/WALKMAN	47
iPod/iPhone	48
Home Network (DLNA)	49
Internet video	51
FM/AM	52

Opleve lydeffekter

Valg af lydfeltet	56
Brug af Sound Optimizer-funktionen	60
Justering af equalizeren	61

Brug af multi-zone-funktioner

Dette kan du gøre med funktionen Multi-zone	62
Oprettelse af en multi-zone-tilslutning	62
Indstilling af højttalerne i zone 2	65
Indstilling af HDMI-udgang i zone 2	65
Betjening af receiveren fra en anden zone (ZONE 2-betjening)	66

Brug af andre funktioner

Brug af "BRAVIA" Sync-funktioner	68
Skift af de skærme, der udsender HDMI-videosignalerne	71
Udsendelse af HDMI-signaler, selv når receiveren er i standbytilstand (Pass Through)	71
Skift mellem digital og analog lyd	72
Brug af andre video-/lydindgangsstik	73
Vis eksempel for HDMI	75
Betjening af receiveren ved brug af en smartphone	76
Lagring af forskellige indstillinger på receiveren og kalde dem alle frem på én gang (Easy Automation)	76
Brug af sleep-timeren	78
Optagelse ved hjælp af receiveren	78
Skift af receiverens og fjernbetjeningens kommandotilstand	78
Brug af en bi-forstærkertilslutning	80
Nulstilling til fabriksstandarderne	81

Justeringsindstillinger

Brug af indstillingsmenuen	82
Easy Setup	85
Speaker Settings	85
Audio Settings	89
Video Settings	92
HDMI Settings	95
Input Settings	97
Network Settings	98
Internet Services Settings	99
Zone Settings	100
System Settings	101
Network Update	102
Betjening uden brug af GUI	103

Brug af fjernbetjeningen

Betjening af udstyret ved hjælp af fjernbetjeningen	110
Slukning af alt tilsluttet udstyr (SYSTEM STANDBY)	111
Programmering af fjernbetjeningen	111
Sletning af hukommelsen for multifunktionsfjernbetjeningen	115

Yderligere oplysninger

Forholdsregler	116
Fejlfinding	117
Specifikationer	128
Indeks	132

Beskrivelse og placering af dele

Frontpanel

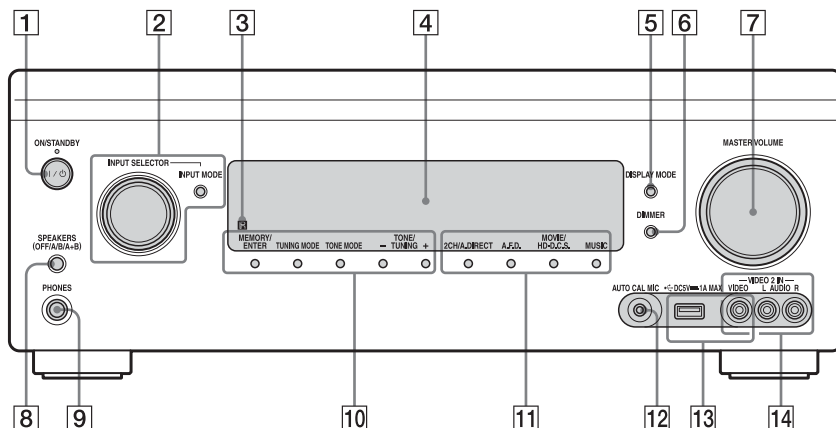

1 I/ON/STANDBY

Tænder og slukker receiveren.

Lampen over knappen lyser på følgende måde:

Grøn: Receiveren er tændt.

Gul: Receiveren er i standbytilstand, og

– "Control for HDMI" (side 96) eller

– "Network Standby" (side 98) er indstillet til "On".

– "Pass Through" (side 96) er indstillet til "On" eller "Auto".

– Receiveren i zone 2 er tændt.

Lampen slukkes, når receiveren er

i standbytilstand, og ovenstående

indstillinger er slået fra.

2 INPUT SELECTOR (side 46)

INPUT MODE (side 72)

3 Fjernbetjeningssensor

Modtager signaler fra fjernbetjeningen.

4 Skærmvindue (side 11)

5 DISPLAY MODE (side 109)

6 DIMMER

Tryk på DIMMER gentagne gange for at justere lysstyrken i skærmvinduet.

7 MASTER VOLUME (side 46)

8 SPEAKERS (OFF/A/B/A+B) (side 42)

9 PHONES-stik

Tilsluttes til hovedtelefoner.

10 MEMORY/ENTER, TUNING MODE, TONE MODE, TONE/TUNING +/-

Tryk på TONE MODE gentagne gange for at vælge højttaleren og området. Tryk på TONE/TUNING +/- for at justere højttalernes bas/diskantniveau.

11 2CH/A.DIRECT, A.F.D., MOVIE/HD-D.C.S., MUSIC (side 56, 57)

12 AUTO CAL MIC-stik (side 85)

Sæt den medfølgende optimeringsmikrofon til "Auto Calibration" i dette stik.

13 iPod/iPhone (USB) og VIDEO IN-stik (side 33, 47, 48)

14 VIDEO 2 IN-stik (side 33)

Indikatorer på skærmen

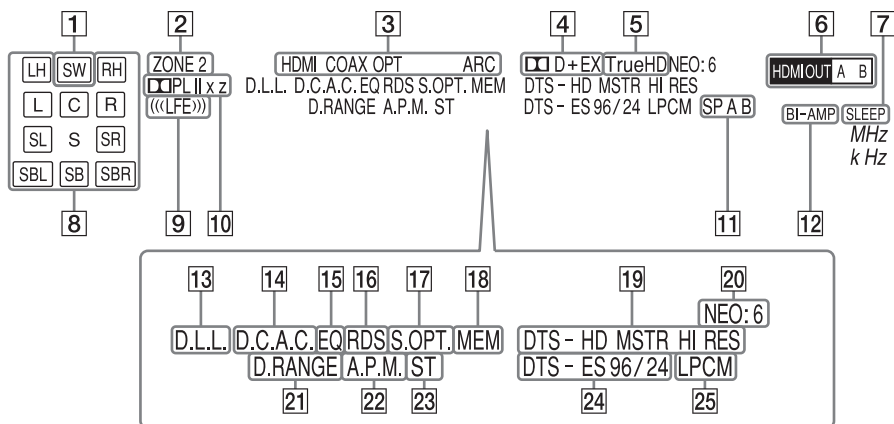

1 SW

Tændes, når subwoofer(e) er tilsluttet, og lydsignalet udsendes fra SUBWOOFER-stikket/-stikkene.

2 ZONE 2 (side 62)

3 INPUT-indikator

Lyser for at indikere den aktuelle indgang.

HDMI

COAX

OPT

ARC (side 72)

4 Dolby Digital Surround-indikator

Tænder en af de respektive indikatorer, når receiveren dekode de tilsvarende Dolby Digital-formatsignaler.

DD

Dolby Digital

DD+

Dolby Digital Plus

DD EX

Dolby Digital Surround EX

5 DD TrueHD

Tændes, når receiveren dekode Dolby TrueHD.

6 HDMI OUT A/B (side 71)

7 SLEEP (side 78)

8 Indikator for afspilningskanal

Angiver den højttaler, der er beregnet til at udsende lyd. Viser, hvordan receiveren mikser kildelyden ned eller op afhængigt af højttalerindstillingerne.

L

Front venstre

R

Front højre

C

Center

LH

Venstre højt

RH

Højre højt

SL

Surround venstre

SR

Surround højre

SBL

Surround bag venstre

SBR

Surround bag højre

SB

Surround bag

Eksempel:

Optageformat: 5.1

Højttalermønster: 3/0.1

Lydfelt: A.F.D. Auto

SW

L C R

9 LFE

Tændes, når de indgangssignaler, der afspilles, indeholder en LFE-kanal (Low Frequency Effects).

10 Dolby Pro Logic-indikator

Tænder en af de respektive indikatorer, når receiveren udfører Dolby Pro Logic-behandling. Denne matrix surround-dekodningsteknologi kan forbedre indgangssignalerne.

□□PL

Dolby Pro Logic

□□PLII

Dolby Pro Logic II

□□PLIIx

Dolby Pro Logic IIx

□□PLIIz

Dolby Pro Logic IIz

11 Indikator for højttalersystem (side 42)**12 BI-AMP (side 80)****13 D.L.L. (side 89)****14 D.C.A.C. (side 85)**

Tændes, når måleresultaterne for "Auto Calibration"-funktionen anvendes.

15 EQ

Lyser, når equalizeren aktiveres.

16 RDS (side 55)

Radio Data Station-modtagelse

17 S.OPT.

Tændes, når funktionen Lydoptimering aktiveres (side 60).

18 MEM

Tændes, når den forudindstillede hukommelsesfunktion aktiveres.

19 DTS-HD-indikator

Tændes, når receiveren dekoder DTS-HD.

DTS-HD

Lyser konstant med en af følgende indikatorer.

MSTR

DTS-HD Master Audio

HI RES

DTS-HD High Resolution Audio

20 NEO:6

Tændes, når DTS Neo:6 CinemaMusic-dekodning aktiveres.

21 D.RANGE

Tændes, når komprimering af dynamikområde aktiveres.

22 A.P.M. (side 86)

Tændes, når A.P.M. (Automatic Phase Matching)-funktionen aktiveres.

23 Tunerindikator

Lyser, når receiveren stiller ind på en radiostation.

ST

Modtagelse i stereo

24 DTS(-ES)-indikator

Tændes, når der registreres DTS- eller DTS-ES-signaler.

DTS

Tændes, når receiveren dekoder DTS-signaler.

DTS-ES

Tændes med en af følgende indikatorer, afhængigt af indgangssignalets dekodeformat.

96/24

DTS 96/24-dekodning (96 kHz/24 bit)

25 LPCM

Tændes, når der registreres lineære PCM (Pulse Code Modulation)-signaler.

Bagpanel

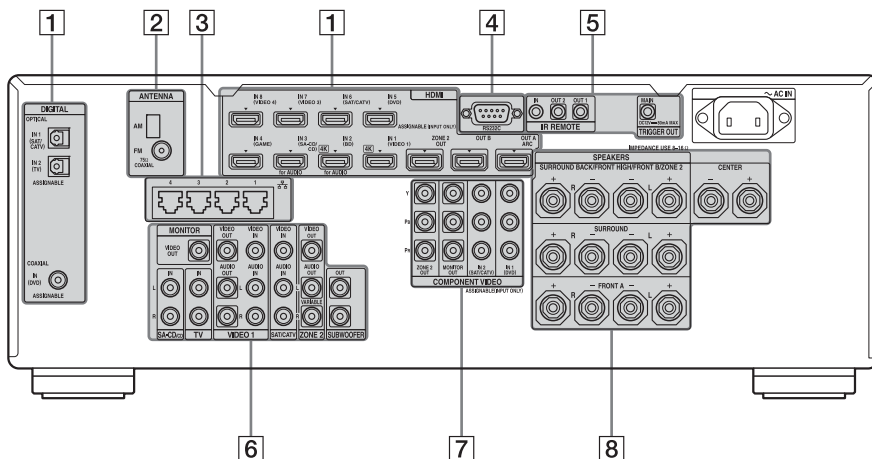

1 DIGITAL INPUT/OUTPUT-afsnit



OPTICAL IN-stik
(side 26, 30, 31)



COAXIAL IN-stik
(side 29, 36)



HDMI IN/ OUT*-stik
(side 26, 28, 30, 31)

2 ANTENNA-afsnit



AM ANTENNA-stik
(side 38)



FM ANTENNA-stik
(side 38)

3 LAN-porte (skifter hub) (side 39)



4 RS232C-port

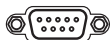

Bruges til vedligeholdelse og service.

5 Kontrolstik til Sony- og andet eksternt udstyr



IR REMOTE IN/OUT-stik
(side 62)

Tilslut en IR-repeater (medfølger ikke) for IN at bruge funktionen Multi-zone. Tilslut en IR blaster (medfølger ikke) OUT. Signaler, som sendes ind fra IN, sendes ud fra OUT.



TRIGGER OUT-stik
(side 101)

Tilslut til intern lås-til/fra på strømforsyningen for andet 12V TRIGGER-kompatibelt udstyr.

6 VIDEO/AUDIO INPUT/OUTPUT-afsnit
(side 26, 29, 30, 31, 32, 36)

L  **AUDIO IN/OUT-stik**

R 

 **VIDEO IN/OUT*-stik**



AUDIO OUT-stik
VIDEO OUT-stik
(side 62)



SUBWOOFER-stik

Tilslut til en ekstern subwoofer.

7 COMPONENT VIDEO INPUT/OUTPUT-afsnit
(side 26, 29, 31)

Y 

P_B  **Y, P_B, P_R IN/OUT*-stik**

P_R 

8 SPEAKERS-afsnit (side 24)

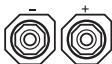

* Du skal tilslutte HDMI OUT- eller MONITOR OUT-stikket til TV'et for at se det valgte billede (side 26).

Fjernbetjening (RM-AAP082)

Brug den medfølgende fjernbetjening til at betjene receiveren og andet udstyr.

Bemærk

Udsæt ikke sensoren i fjernbetjeningen for direkte sollys eller kraftige lamper. Hvis du gør det, kan det medføre fejl.

Tip

Når receiveren ikke længere reagerer på fjernbetjeningen, skal alle batterierne udskiftes med nye.

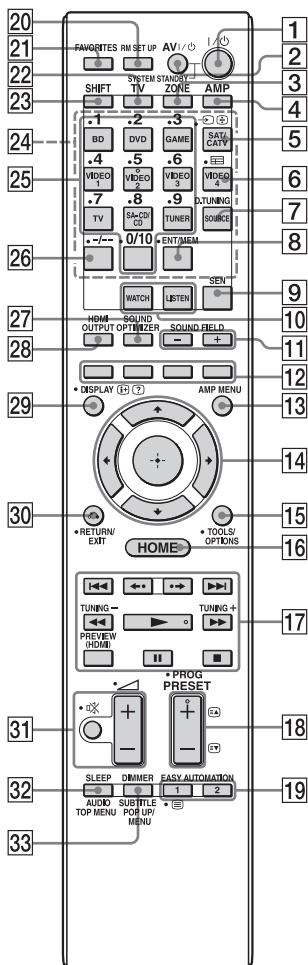

1 I/⏻ (til/standby)

Tænder og slukker receiveren.

2 AV I/⏻ (til/standby)

Tænder eller slukker for det video-/lydudstyr, som fjernbetjeningen er programmeret til at styre.

3 ZONE (side 62)

4 AMP

Aktiverer betjening af receiveren for hovedzonen.

5 (Vælg indgang)

Tryk på TV (22), og tryk derefter på (Vælg indgang) for at vælge indgangssignal (TV eller video)

(Stop på side)

I teksttilstand: Stopper på den aktuelle side.

6 (Guide)

Tryk på SHIFT (23), og tryk derefter på (Guide) for at få vist programoversigten på skærmen.

7 D.TUNING (side 53)

Tryk på SHIFT (23), og tryk derefter på D.TUNING for at gå til direkte tuning-tilstand.

8 ENT/MEM

Tryk på SHIFT (23), og tryk derefter på ENT/MEM for at angive værdien eller nummeret ved brug af (25), eller tryk på ENT/MEM, og tryk derefter på nummerknapperne (24) for at vælge et forudindstillet nummer, hvor en station er lagret under betjeningen af tuner.

9 SEN

Åbner hjemmesiden for Sony Entertainment Network (SEN), en netværkstjeneste leveret af Sony.

10 WATCH, LISTEN (side 46)

11 SOUND FIELD +/- (side 56, 57, 59)

12 Farveknapper

Fungerer i henhold til vejledningen på TV-skærmen.

13 AMP MENU (side 103)



Tryk på /// for at vælge menupunkterne. Tryk derefter på for at angive valget.

15 TOOLS/OPTIONS (side 45, 52, 55)

Viser og vælger menupunkter fra indstillingsmenuen.

16 HOME (side 45)

Viser startmenuen på TV-skærmen.

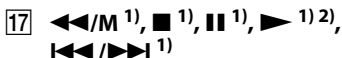

Tryk på knapperne for at betjene DVD-afspiller, Blu-ray Disc-afspiller, CD-afspiller, MD-afspiller, kasetteafspiller, udstyr, der er tilsluttet (USB)-porten eller netværket eller et internetvideoudstyr osv.

TUNING +/-

Tryk på SHIFT () , og tryk derefter på TUNING +/- for at vælge en station.

PREVIEW (HDMI) (side 75)

Tryk på PREVIEW (HDMI) for at åbne picture-in-picture-skærme for at vise et eksempel på input fra fire HDMI IN-stik.



Tryk på for at

- afspille den forrige sekvens igen eller spole hurtigt frem gennem den aktuelle frekvens.
- springe til det forrige eller næste album på en iPod/iPhone.

18 PRESET + 2)/-

Vælger faste stationer.

PROG + 2)/-

Tryk på TV () , og tryk derefter på PROG +/- for at betjene TV, satellittuner osv.



I teksttilstand: Vælger den næste eller foregående side.

19 EASY AUTOMATION 1, 2 (side 76)



Tryk på TV () , og tryk derefter på (tekst) for at få vist tekstoplysninger.

20 RM SET UP (side 78)

21 FAVORITES (side 51)

22 TV

Ændrer fjernbetjeningsknappens funktion til den, der er trykt i en gul farve, for at aktivere TV-betjening.

23 SHIFT

Ændrer fjernbetjeningsknappens funktion til at aktivere de knapper, der er trykt i en pink farve.

24 Indgangsknapper

Tryk på en af knapperne for at vælge det udstyr, du ønsker at bruge. Når du trykker på en vilkårlig indgangsknap, tændes receiveren.

25 Numeriske knapper

Tryk på SHIFT () , og tryk derefter på nummerknapperne for at angive numre. Tryk på nummerknapperne for at vælge kanalnumre på TV'et.

26 -/--

Tryk på SHIFT () , og tryk derefter på -/-- for at

- vælge numre over 10 på CD-, DVD-, Blu-ray Disc- eller MD-afspilleren.
- vælge kanalnumre over 10 på TV, satellittuner eller videobåndoptager.

27 SOUND OPTIMIZER (side 60)

28 HDMI OUTPUT (side 71)

29 DISPLAY

Viser kontrolpanelet på TV-skærmen, når du afspiller indhold via internetvideo eller et hjemmenetværk.



(i+ , ?) (Oplysninger, Vis skjult tekst)
Viser oplysninger f.eks. det aktuelle kanalnummer og skærmformat. I teksttilstand: Viser skjulte oplysninger (f.eks. svar på en quiz).

30 RETURN/EXIT

Vender tilbage til den foregående menu eller afslutter menuen.

31  (lydstyrke) +/- (side 46)

 (Afbryd lyd) (side 46)

Når du har trykket på TV ()², kan du også justere lyden fra TV'et og slå lyden midlertidigt fra på TV'et.

32 **SLEEP (side 78)**

TOP MENU

Åbner eller lukker topmenuen på BD'er eller DVD'er.

AUDIO

Tryk på SHIFT ()¹, og tryk derefter på AUDIO for at vælge lydformat/spor.

33 **DIMMER**

Justerer lysstyrken i skærmvinduet.

POP UP/MENU

Åbner eller lukker BD-ROM'ens pop op-menu eller menuen på en DVD.

SUBTITLE

Tryk på SHIFT ()¹, og tryk derefter på SUBTITLE for at vælge sprog til undertekster, hvis der er optaget undertekster på flere sprog på en BD-ROM/DVD.

¹) Se tabellen på side 110 for at få oplysninger om de knapper, du kan bruge til at styre typer af udstyr.

²) Der er blindfingermarkeringer på disse knapper (5/VIDEO 2, , PRESET +). Brug dem som betjeningsmærker.

Bemærk

Ovenstående forklaringer er beregnet som eksempler.

Læs følgende, før du tilslutter noget udstyr

Før tilslutning af ledninger skal du sørge for at frakoble netledningen.

Installation af højttalere

Se "1: Installation af højttalere" (side 22).

Tilslutning af skærmen

Se "2: Tilslutning af skærmen" (side 26).

Tilslutning af videoudstyret

Billedkvaliteten afhænger af tilslutningsstikket. Se illustrationen til højre. Vælg den tilslutning, der passer til stikkene på dit udstyr. Receiveren har en videokonverteringsfunktion. Se "Funktion til konvertering af videosignaler" (side 19) for at få flere oplysninger. Se "3: Tilslutning af videoudstyret" (side 28).

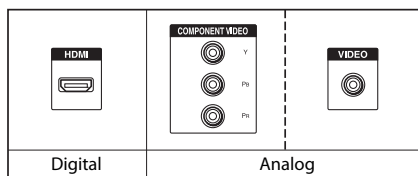

Billede i høj kvalitet

Tilslutning af lydudstyret

Se "4: Tilslutning af lydudstyret" (side 35).

Klargøring af receiveren og fjernbetjeningen

Se "6: Klargøring af receiveren og fjernbetjeningen" (side 40).

Indstilling af receiveren

Se "7: Opsætning af receiveren ved hjælp af Easy Setup" (side 41).

Indstilling af lydudgangsindstillingerne på det tilsluttede udstyr.

Se "8: Opsætning af tilsluttet udstyr" (side 43).

Hvis du ønsker oplysninger om en multi-zone-tilslutning, kan du se side 62.

Hvis du ønsker oplysninger om en bi-forstærkertilslutning, kan du se side 80.

Funktion til konvertering af videosignaler

Receiveren er udstyret med en funktion til konvertering af videosignaler.

- Composite video-signaler kan udsendes som HDMI-video- og component video-signaler.
- Component video-signaler kan udsendes som HDMI-video- og videosignaler.

Som fabriksstandardindstilling sendes videosignaler, som sendes ind fra det tilsluttede udstyr, ud til HDMI OUT- eller MONITOR OUT-stikkene som vist i tabellen nedenfor.

Vi anbefaler, at du indstiller videokonverteringsfunktionen, så den stemmer overens med opløsningen på den skærm, du bruger.

Se "Video Settings" (side 92) for at få flere oplysninger om videokonverteringsfunktionen.

Udgangsstik Indgangsstik	HDMI OUT A/B (op til 4K)	COMPONENT VIDEO MONITOR OUT (op til 1080i)	MONITOR VIDEO OUT	VIDEO 1 OUT
HDMI IN	○	-	-	-
VIDEO IN	○*	○**	○**	○
COMPONENT VIDEO IN	○*	○**	○**	-

○ : Der udsendes videosignaler.

- : Der udsendes ikke videosignaler.

* Når der er valgt "Auto" i "Resolution", er der aktiveret op til 4K-opskalering.

Der skal være en 4K-kompatibel skærm tilsluttet for at kunne opleve 4K-signaler.

** Der sendes muligvis ikke videosignaler ud, afhængigt af indstillingen i "Resolution" (side 92).

Bemærkning om konvertering af videosignaler

Videosignaler, som opløsningen er konverteret for, sendes muligvis ikke ud fra COMPONENT VIDEO MONITOR OUT-stikkene eller HDMI OUT-stikkene samtidigt. Hvis du tilslutter udstyr til både COMPONENT VIDEO MONITOR OUT-stikkene og HDMI OUT-stikkene, gives prioriteten til det, der sendes ud af HDMI OUT-stikkene.

Bemærkning om Zone 2 HDMI-videoudgang

Det er kun HDMI IN-indgangssignaler, der kan udsendes via HDMI ZONE 2 OUT-stikket.

Sådan får du vist undertekster

Indstil "Resolution" til "Direct" i menuen Video Settings, når du modtager et signal, der understøtter undertekster.

Brug den samme type kabler til indgangs-/udgangssignaler.

Sådan tilsluttes en optagelsesenhed

Ved optagelse tilsluttes optageenheden til receiverens VIDEO OUT-stik. Tilslut kablerne til indgangs- og udgangssignaler til samme type stik, da VIDEO OUT-stik ikke har en op-konverteringsfunktion.

HDMI OUT- og MONITOR OUT-stikkene kan ikke bruges til optagelse.

Digitale lydformater, som understøttes af receiveren

Digitale lydformater, som denne receiver kan dekode, afhænger af digitale lydindgangsstik på det tilsluttede udstyr.

Denne receiver understøtter de følgende lydformater.

Tilslutning mellem afspilningsudstyret og receiveren

Lydformat	Maksimalt antal kanaler	COAXIAL/ OPTICAL	HDMI
Dolby Digital 	5.1 kanaler	<input type="radio"/>	<input type="radio"/>
Dolby Digital EX 	6.1 kanaler	<input type="radio"/>	<input type="radio"/>
Dolby Digital Plus* 	7.1 kanaler	-	<input type="radio"/>
Dolby TrueHD* 	7.1 kanaler	-	<input type="radio"/>
DTS 	5.1 kanaler	<input type="radio"/>	<input type="radio"/>
DTS-ES 	6.1 kanaler	<input type="radio"/>	<input type="radio"/>
DTS 96/24 	5.1 kanaler	<input type="radio"/>	<input type="radio"/>
DTS-HD High Resolution Audio* 	7.1 kanaler	-	<input type="radio"/>
DTS-HD Master Audio* 	7.1 kanaler	-	<input type="radio"/>
DSD* 	5.1 kanaler	-	<input type="radio"/>
Multikanals lineær PCM*	7.1 kanaler	-	<input type="radio"/>

* Lydsignaler udsendes i et andet format, hvis afspilningsudstyret ikke svarer til formatet.

Se betjeningsvejledningen til afspilningsudstyret angående oplysninger.

Type af indhold	Filformat	Filtypenavne
Music	WAV ⁶⁾	".wav"
	WMA ^{1) 2) 5)}	".wma"
	MP3	".mp3"
	AAC ^{1) 2) 5)}	".m4a"
	FLAC ⁶⁾	".flac"
Video	MPEG-1 Video/PS ^{1) 2)} MPEG-2 Video/PS, TS ^{1) 3)}	".mpg," ".mpeg," ".m2ts," ".mts"
	MPEG-4 AVC ^{1) 2)}	".mkv," ".mp4," ".m4v," ".m2ts," ".mts"
	WMV ^{9) 1) 2)}	".wmv," ".asf"
	AVCHD ²⁾	4)
	Xvid	".avi"
Photo	JPEG	".jpg," ".jpeg," ".mpo"
	PNG	".png"
	GIF	".gif"

- 1) Receiveren kan ikke afspille kodede filer, f.eks. DRM.
- 2) Receiveren kan ikke afspille en fil i dette filformat, der er placeret på en DLNA-server.
- 3) Receiveren kan kun afspille standarddefinitionsvideo på en DLNA-server.
- 4) Receiveren afspiller filer i AVCHD-format, der er optaget på et digitalt kamera, osv.
- 5) Receiveren kan ikke afspille en krypteret fil, f.eks. Lossless.
- 6) Kompatibel samplingfrekvens/bitdybde: Maks. 192 kHz/24 bit

Bemærkninger

- Nogle filer kan muligvis ikke afspilles afhængigt af filformatet, filkodningen, optageforhold eller DLNA-serverforhold.
- Nogle filer, der er redigeret på en computer, kan muligvis ikke afspilles.
- Receiveren kan genkende følgende filer eller mapper på en USB-enheder:
 - op til mapper på 3. niveau i træstrukturen
 - op til 500 filer i en enkelt træstruktur
- Receiveren kan genkende følgende filer eller mapper, som er gemt på DLNA-serveren:
 - op til mapper på 18. niveau i træstrukturen
 - op til 999 filer i en enkelt træstruktur
- Vedrørende de formater, der er defineret i DLNA-retningslinjerne, kræves det, at serveren skal kunne tilbyde indhold, hvortil de formatoplysninger, der er defineret i DLNA-retningslinjerne, er tilføjet korrekt.

1: Installation af højttalere

Denne receiver giver dig mulighed for at bruge op til et 7.2 kanals system (7 højttalere og to subwoofere).

Eksempel på højttalersystemkonfiguration

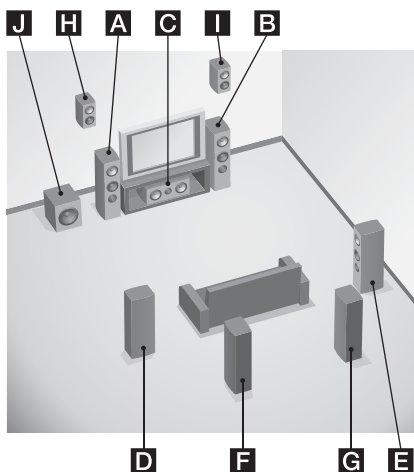

7.1 kanals højttalersystem ved brug af surround-baghøjttalere

Du kan nyde hi-fi-gengivelse af DVD- eller Blu-ray Disc-softwareoptaget lyd i 6.1 kanals eller 7.1 kanalsformat.

- A** Venstre fronthøjttaler
- B** Højre fronthøjttaler
- C** Centerhøjttaler
- D** Venstre surroundhøjttaler
- E** Højre surroundhøjttaler
- F** Venstre surroundbaghøjttaler
- G** Højre surroundbaghøjttaler
- J** Subwoofer

7.1 kanals højttalersystem ved brug af fronthøjttalere (høj)

Du kan nyde lodrette lydeffekter (f.eks. Pro Logic IIz-tilstand).

- A** Venstre fronthøjttaler
- B** Højre fronthøjttaler
- C** Centerhøjttaler
- D** Venstre surroundhøjttaler
- E** Højre surroundhøjttaler
- H** Venstre højttaler (høj)
- I** Højre højttaler (høj)
- J** Subwoofer

5.1 kanals højttalersystem

Fuld fornøjelse af biograflignende multikanalssurroundsound kræver 5 højttalere (to fronthøjttalere, en centerhøjttaler og to surround-højttalere) og en subwoofer (5.1 kanalsystem).

- A** Venstre fronthøjttaler
- B** Højre fronthøjttaler
- C** Centerhøjttaler
- D** Venstre surroundhøjttaler
- E** Højre surroundhøjttaler
- J** Subwoofer

Anbefalet højttalerplacering

7 kanals højttalersystem

- Vinklen **A**, der er vist på illustrationen, bør være den samme.

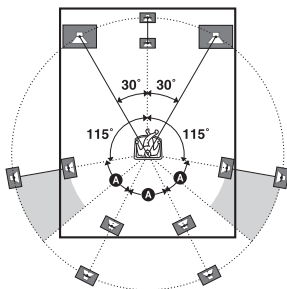

- Hvis du ikke kan placere højttalerne ved den optimale vinkel, så flyt surroundhøjttalerne og surroundbaghøjttalerne tilstrækkeligt langt fra hinanden, og arranger dem så symmetrisk som muligt.
- Installer fronthøjttalerne (høj) ved samme vinkel som fronthøjttalerne. Positionen bør ikke være på højde med eller højere end en udvidet diagonal linje på tværs af skærmen på et TV eller en skærm.

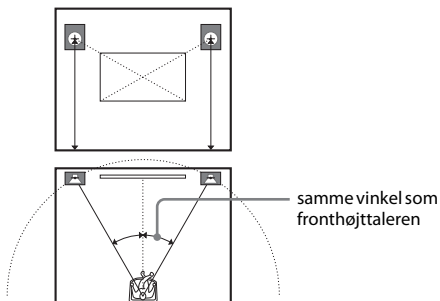

6 kanals højttalersystem

- Placer surroundbaghøjttalerne bag siddepositionen.

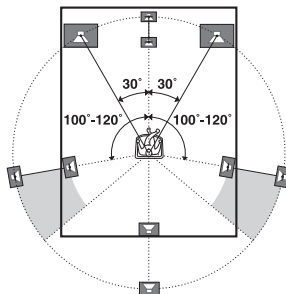

Tip

Da subwooferen ikke udsender meget retningsorienterede signaler, kan du placere den, hvor du vil.

Tilslutning af højttalerne

Før tilslutning af ledninger skal du sørge for at frakoble netledningen.

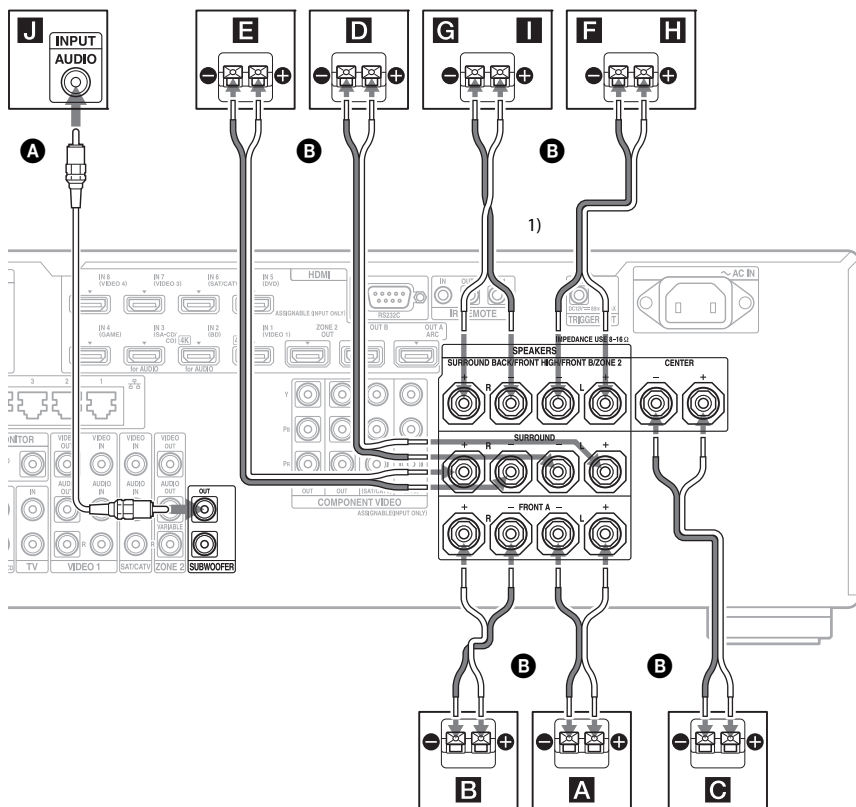

- A** Monolydkabel (medfølger ikke)
- B** Højttalerledninger (medfølger ikke)

- A** Fronthøjttaler A (L)
- B** Fronthøjttaler A (R)
- C** Centerhøjttaler
- D** Venstre surroundhøjttaler
- E** Højre surroundhøjttaler
- F** Venstre surroundbaghøjttaler²⁾
- G** Højre surroundbaghøjttaler²⁾
- H** Venstre fronthøjttaler (høj)³⁾
- I** Højre fronthøjttaler (høj)³⁾
- J** Subwoofer⁴⁾

- 1) Når du ikke bruger surround-baghøjttalere: Hvis du har et ekstra fronthøjttalersystem, kan du tilslutte det til SURROUND BACK/FRONT HIGH/FRONT B/ZONE 2-terminalerne. Du kan vælge det fronthøjttalersystem, du bruger med SPEAKERS på frontpanelet (side 10).
- 2) Hvis du kun tilslutter én surroundbaghøjttaler, skal du tilslutte den til SURROUND BACK/FRONT HIGH/FRONT B/ZONE 2 L-terminalerne.
- 3) Hvis du har fronthøjttalere, kan du tilslutte dem til SURROUND BACK/FRONT HIGH/FRONT B/ZONE 2-terminalerne.

- 4) Når du tilslutter en subwoofer med en automatisk standby-funktion, skal du slå funktionen fra, når du ser film. Hvis den automatiske standbyfunktion på subwooferen er indstillet til ON, går den automatisk i standby, afhængigt af niveauet for indgangssignalet til subwooferen, og lyden sendes muligvis ikke ud. Du kan tilslutte to subwoofere til receiveren. Der udsendes de samme signaler fra hvert af SUBWOOFER-stikkene.

ZONE 2-tilslutning

Det er kun, hvis du ikke bruger surround-baghøjtalerne og fronthøjtalerne (høj), at du kan tildele SURROUND BACK/FRONT HIGH/FRONT B/ZONE 2-terminalerne L og R til højtalerne i zone 2. Indstil SURROUND BACK/FRONT HIGH/FRONT B/ZONE 2-terminalerne til "Zone 2 Speaker" i "Speaker Connection" i menuen Speaker Settings (side 86).

Se "Brug af multi-zone-funktioner" (side 62), hvis du ønsker oplysninger om tilslutning og betjening i zone 2.

Fronthøjtaler B-tilslutning

Når du ikke bruger surround-baghøjtalere og fronthøjtalere (høj), kan du tildele SURROUND BACK/FRONT HIGH/FRONT B/ZONE 2-terminalerne L og R til fronthøjtaler B.

Indstil SURROUND BACK/FRONT HIGH/FRONT B/ZONE 2-terminalerne til "Front B" i "Speaker Connection" i menuen Speaker Settings (side 86).

Du kan vælge fronthøjtalerne med SPEAKERS (OFF/A/B/A+B) på fronten af receiveren.

2: Tilslutning af skærmen

Du kan se det valgte billede, når du tilslutter til HDMI OUT- eller MONITOR OUT-stik på et TV. Du kan betjene denne receiver ved hjælp af en GUI (Graphical User Interface – Grafisk brugergrænseflade) på skærmen.

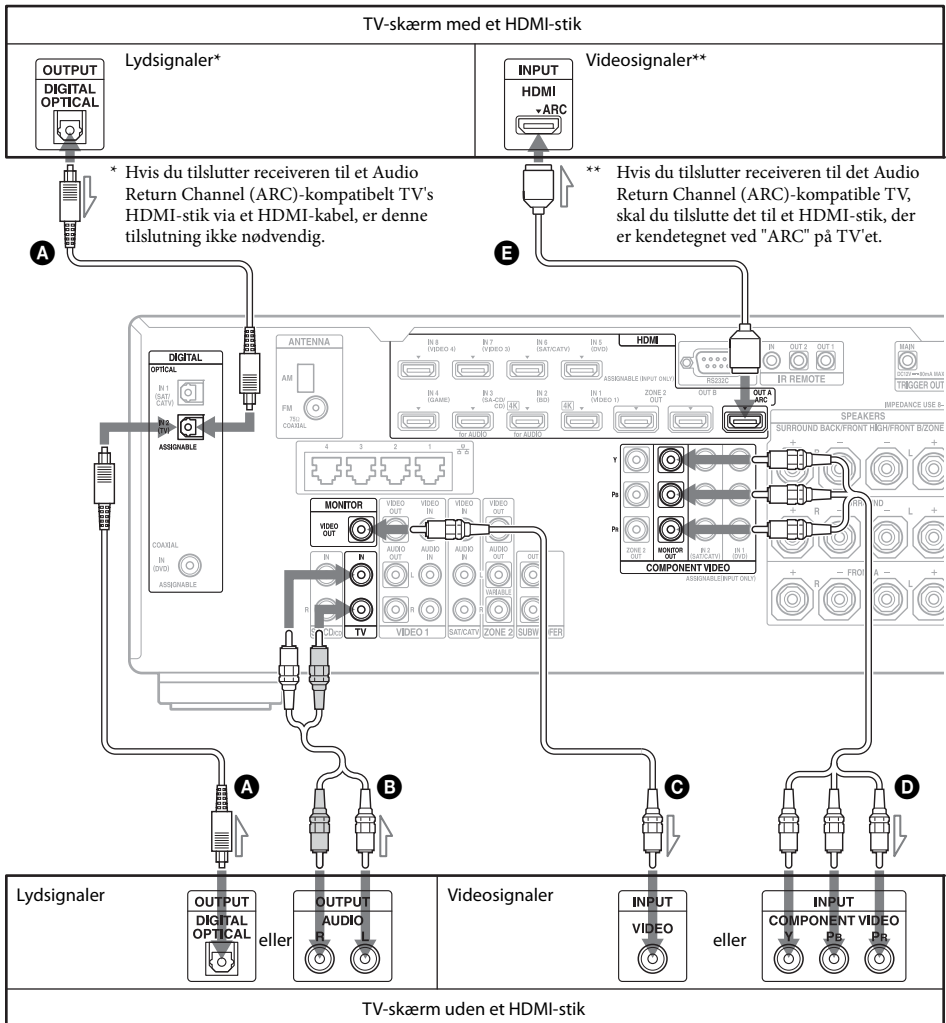

Det er ikke nødvendigt at tilslutte alle kablerne. Tilslut kabler i overensstemmelse med stikkene på dit udstyr.

- A** Optisk digitalt kabel (medfølger ikke)
- B** Lydkabel (medfølger ikke)
- C** Videokabel (medfølger ikke)

- D** Komponentvideokabel (medfølger ikke)
 - E** HDMI-kabel (medfølger ikke)
- Vi anbefaler, at du bruger et Sony HDMI-kabel.

TV-type	Audio Return Channel (ARC)	Nødvendigt kabel	
		Video	Audio
HDMI-udstyret	Kompatibelt*	E	–
	Inkompatibelt	E	A eller B **
Ikke HDMI-udstyret	–	D eller C	A eller B **

* Du kan kun udsende TV'ets lyd (multikanalssurroundsound) fra receiveren ved at tilslutte TV'et med et HDMI-kabel.

** Hvis du ønsker at udsende multikanalssurroundsound fra receiveren, skal du bruge **A** til lydtilslutningen.

Bemærkninger

- Hvis du tilslutter TV'et til receiveren ved hjælp af et videokabel, skal du indstille "Playback Resolution" til "480i/576i" (side 94).
- Når du tilslutter optiske digitale kabler, skal du sætte stikkene lige i, indtil de klikker på plads.
- Undgå at bøje eller stramme digitale kabler.

Tip

Lyden fra TV'et udsendes fra de højttalere, der er tilsluttet til receiveren, hvis du tilslutter TV'ets lydudgangsstik til receiverens TV IN-stik. I denne konfiguration skal du indstille lydudgangsstikket på TV'et til "Fixed", hvis der kan skiftes mellem "Fixed" eller "Variable".

3: Tilslutning af videoudstyret

Tilslutninger, der er påkrævet for at se indhold, der er optaget på en Blu-ray Disc eller DVD'er

Sådan tilsluttes udstyret med HDMI-stik

Hvis dit udstyr ikke har et HDMI-stik, skal du se side 29.

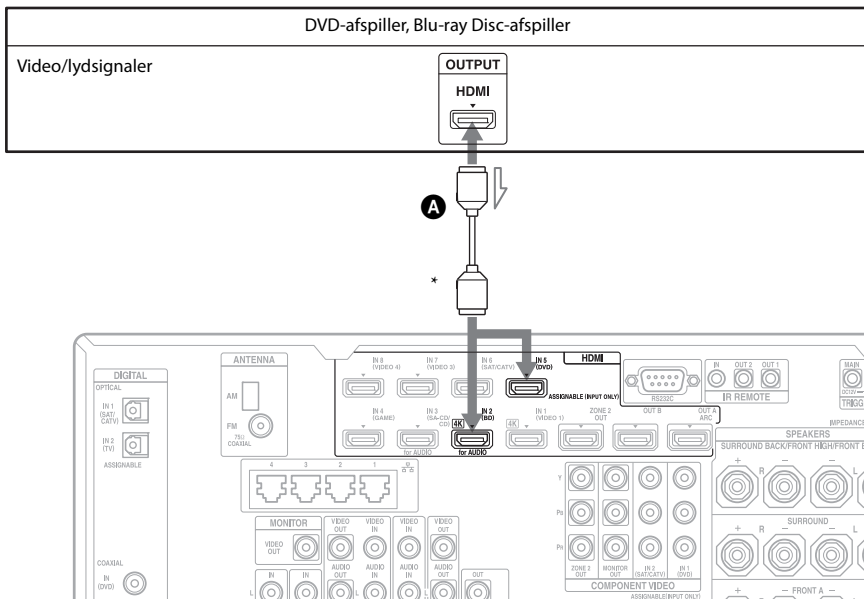

A HDMI-kabel (medfølger ikke)
Vi anbefaler, at du bruger et Sony
HDMI-kabel.

* Du kan tilslutte ethvert udstyr med HDMI-udgangsstik til receiverens HDMI IN-stik.

Sådan tilsluttes udstyret med andre stik end HDMI-stik

Det er ikke nødvendigt at tilslutte alle kablerne. Tilslut kabler i overensstemmelse med stikkene på dit udstyr.

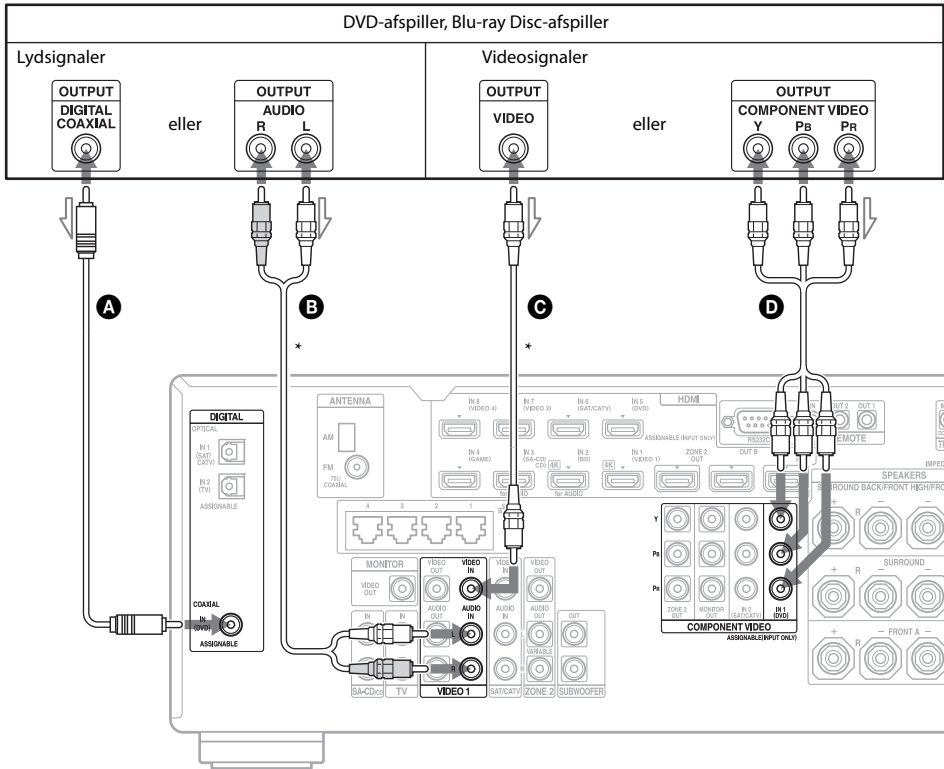

- A** Koaksialt digitalt kabel (medfølger ikke)
- B** Lydkabel (medfølger ikke)
- C** Videokabel (medfølger ikke)
- D** Komponentvideokabel (medfølger ikke)

* Når du tilslutter udstyr med et analogt lydstik og analogt videostik, skal du indstille "Audio Input Assign" og "Video Input Assign" i menuen Input Settings (side 73).

Videospiltype	Nødvendigt kabel	
	Video	Audio
HDMI-udstyret*	A	–
Ikke HDMI-udstyret	D	B eller C**

* Du kan kun udsende videospillets lyd (multikanals surround-lyd) fra reciveren ved at tilslutte videospillet med et HDMI-kabel.

** Hvis du ønsker at udsende multikanalssurroundsound fra receiveren, skal du bruge **B** til lydtilslutningen.

Bemærkninger

- Når du tilslutter optiske digitale kabler, skal du sætte stikkene lige i, indtil de klikker på plads.
- Undgå at bøje eller stramme digitale kabler.

Tilslutninger, der er påkrævet for at se programmer via satellitudsendelse eller via et kabel-TV

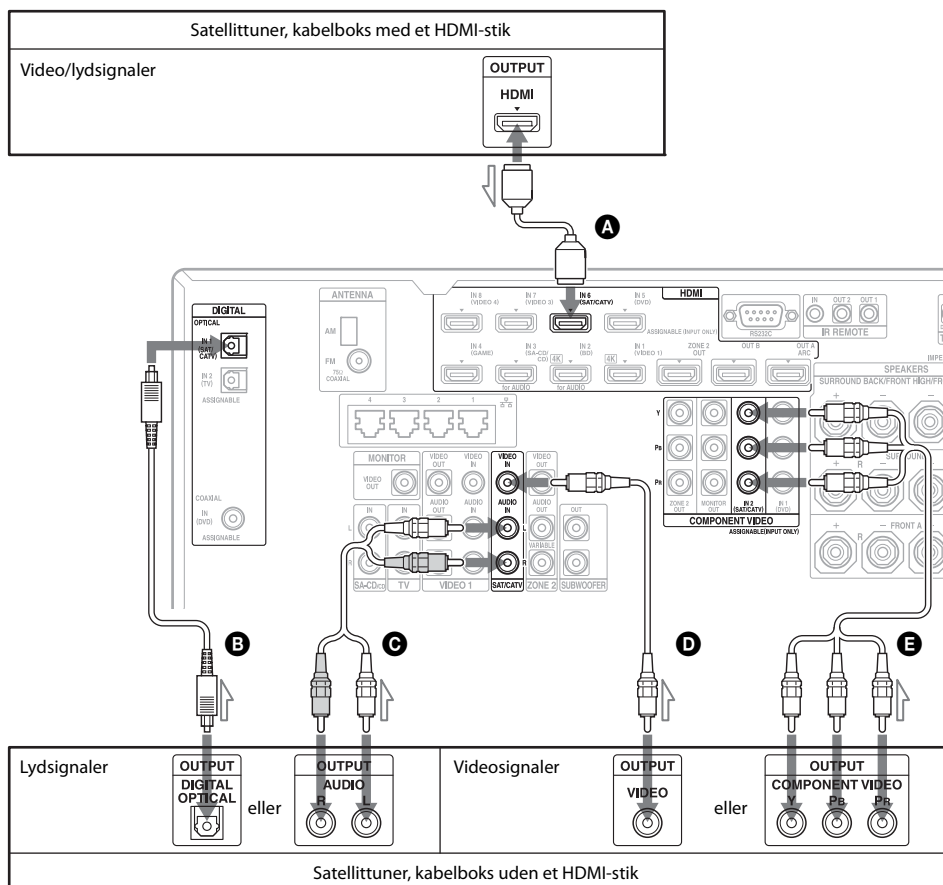

Det er ikke nødvendigt at tilslutte alle kablerne. Tilslut kabler i overensstemmelse med stikkene på dit udstyr.

- A** HDMI-kabel (medfølger ikke)
- B** Optisk digitalt kabel (medfølger ikke)
- C** Lydkabel (medfølger ikke)
- D** Videokabel (medfølger ikke)
- E** Component video (medfølger ikke)

Satellituner/ kabelbokstype	Nødvendigt kabel	
	Video	Audio
HDMI-udstyret*	A	–
Ikke HDMI-udstyret	E eller D	B eller C **

* Du kan kun udsende satellittuner/kabelboksens lyd (multikanalssurroundsound) fra reciveren ved at tilslutte satellittuner/kabelboksen med et HDMI-kabel.

** Hvis du ønsker at udsende multikanalssurroundsound fra receiveren, skal du bruge **B** til lydtilslutningen.

Bemærkninger

- Når du tilslutter optiske digitale kabler, skal du sætte stikkene lige i, indtil de klikker på plads.
- Undgå at bøje eller stramme digitale kabler.

Tilslutninger, der er påkrævet for at se indhold, der er optaget på videobånd

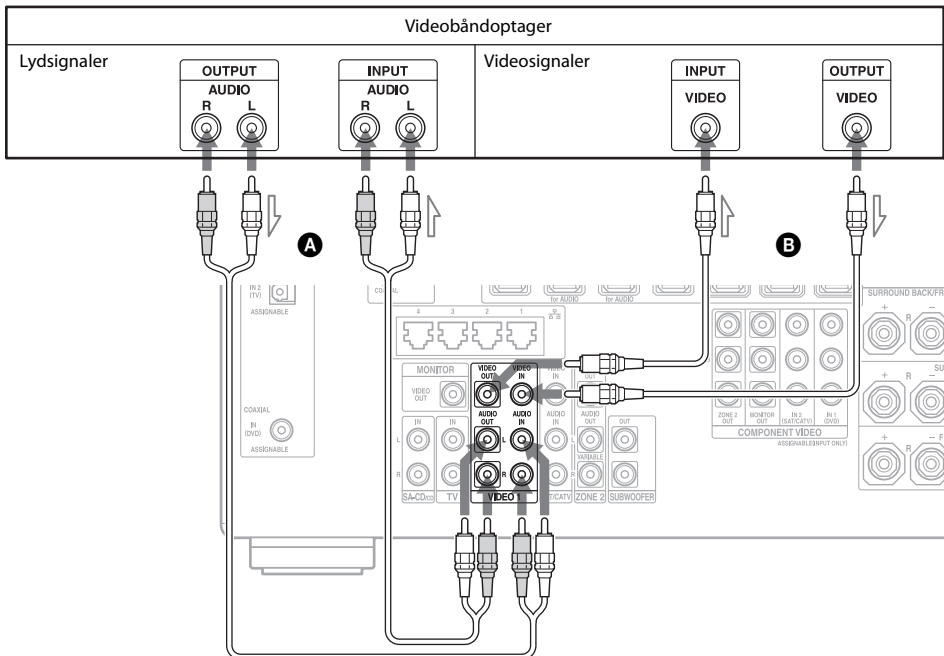

- A** Lydkabel (medfølger ikke)
- B** Videokabel (medfølger ikke)

Tilslutninger, der er påkrævet for at se indhold via et videokamera

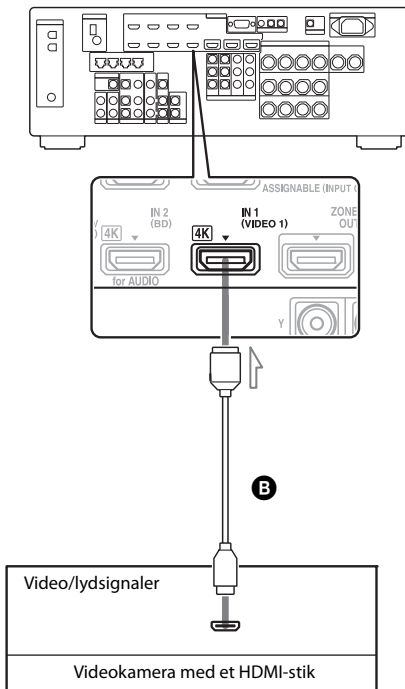
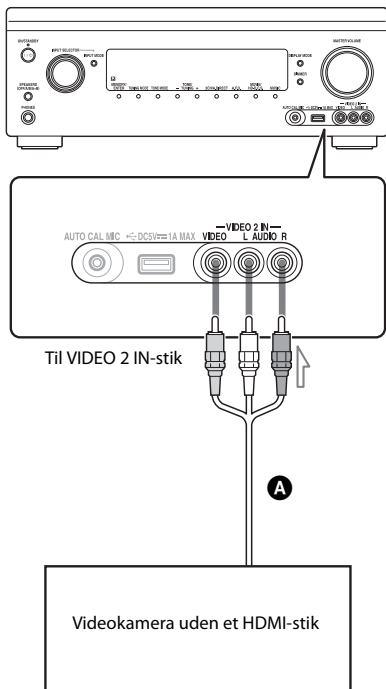

- A** Video-/videokabel (medfølger ikke)
- B** HDMI-kabel (medfølger ikke)

HDMI-funktioner

- Digitale lydsignaler, der sendes fra HDMI, kan udsendes fra højttalerne. Dette signal understøtter Dolby Digital, DTS, DSD og lineær PCM. Se "Digitale lydformater, som understøttes af receiveren" (side 20) for at få flere oplysninger.
- Analoge videosignaler sendes ind i VIDEO-stikket, eller COMPONENT VIDEO-stikkene kan udsende HDMI-signaler. Lydsignaler udsendes ikke fra HDMI OUT-stikkene, når billedet konverteres.
- Analogt videoinput kan dog ikke udsendes via HDMI OUT-stikkene i zone 2.
- Denne receiver understøtter High Bitrate Audio (DTS-HD Master Audio, Dolby TrueHD), Deep Colour, "x.v.Color" og 3D- eller 4K-transmission.
- HDMI-stikkene på denne receiver understøtter funktionen Control for HDMI. HDMI OUT B-stikket og HDMI ZONE 2 OUT-stikkene understøtter dog ikke funktionen Control for HDMI.
- Hvis du vil opleve 3D-billeder, skal du tilslutte 3D-kompatibelt TV- og videoudstyr (Blu-ray Disc-afspiller, Blu-ray Disc-optager, PlayStation 3 osv.) til receiveren ved brug af High Speed HDMI-kabler, bruge 3D-briller og derefter afspille 3D-kompatibelt indhold.
- Receiveren er kompatibel med 4K-signaludsendelse gennem dens HDMI-udgangsstik. Analoge indgangsvideosignaler kan opskaleres til 4K. 4K-indgangssignalerne via HDMI IN 1/IN 2 bag på en 4K-kompatibel afspiller udsendes, som om de er 4K-signaler. Hvis du vil se 4K-billeder, skal du tilslutte 4K-kompatibelt TV eller projektor til HDMI-udgangsstikkene.
- Du kan se HDMI IN 1/IN 2/IN 3/IN 4-input i picture-in-picture-eksempelvisningsvinduer.

Bemærkninger om tilslutning af kabler

- Brug et High Speed HDMI-kabel. Hvis du bruger et Standard HDMI-kabel, vises 4K-, 1080p-, Deep Colour- eller 3D-billeder muligvis ikke korrekt.
- Sony anbefaler, at du bruger et godkendt HDMI-kabel eller et Sony HDMI-kabel.

Bemærkning om brug af et HDMI-DVI-konverteringskabel

Brug af et HDMI-DVI-konverteringskabel anbefales ikke. Når du tilslutter et HDMI-DVI-konverteringskabel til en DVI-D-enhed, kan lyden og/eller billedet gå tabt. Tilslut separate lyd kabler eller digitale tilslutningskabler, og indstil "Video Input Assign" og "Audio Input Assign" i menuen Input Settings, hvis lyden ikke udsendes korrekt.

Bemærkning om afspilning af en Super Audio CD på en Super Audio CD-afspiller

Der udsendes ingen lyd ved afspilning af en Super Audio CD på en Super Audio CD-afspiller, der kun er tilsluttet COAXIAL-stikket på denne receiver. Når du afspiller en Super Audio CD, skal du tilslutte afspilleren til SA-CD/CD IN-stikkene eller tilslutte en afspiller, der kan udsende DSD-signaler fra HDMI-stikket til receiveren ved hjælp af et HDMI-kabel. Yderligere oplysninger findes i betjeningsvejledningen til Super Audio CD-afspilleren.

Hvis du ønsker at tilslutte flere digitale enheder, men ikke kan finde en ubrugt indgang

Se "Brug af andre video-/lydindgangsstik" (side 73).

Tilslutninger, der kræves for at lytte til radioen

AM-rammeantenne
(medfølger)

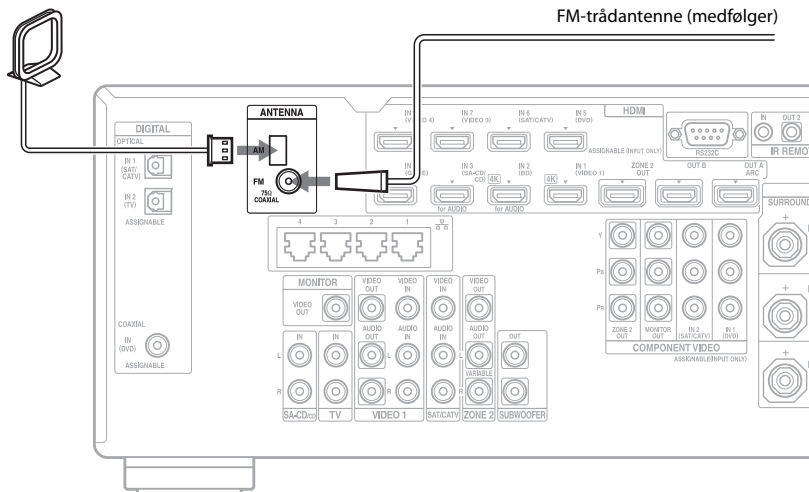

FM-trådentenne (medfølger)

Bemærkninger

- For at forhindre opsamling af støj skal AM-rammeantennen holdes på god afstand af receiveren og andet udstyr.
- Sørg for at trække FM-trådentennen helt ud.
- Når FM-ledningsantennen er tilsluttet, skal den holdes så vandret som muligt.

5: Tilslutning til netværket

Hvis du har en internetforbindelse, kan du tilslutte denne receiver til internettet.

Eksempel på konfiguration

Nedenstående illustration viser et eksempel på konfiguration af et hjemmenetværk med receiveren og en computer. Vi anbefaler, at du bruger en kabelforbundet forbindelse.

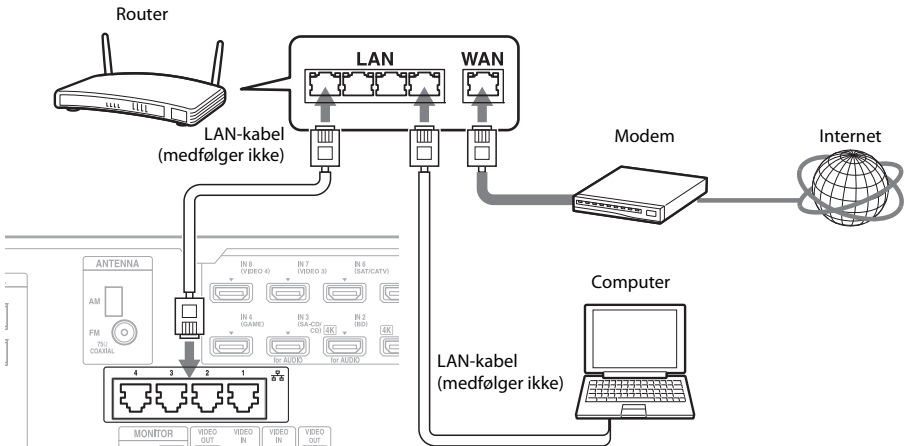

Bemærk

Tilslut en router til en af portene 1 til 4 på receiveren ved hjælp af et enkelt LAN-kabel. Tilslut ikke den samme router til receiveren ved hjælp af mere end ét LAN-kabel. Det kan medføre fejl.

Systemkrav

Systemet skal opfylde følgende krav for at bruge receiverens netværksfunktioner.

En bredbåndforbindelse

Der kræves en bredbåndforbindelse til internettet for at opleve internetvideo eller for at bruge receiverens softwareopdateringsfunktion.

Modem

Et modem er en enhed, der er tilsluttet bredbåndslinjen med henblik på at kommunikere med internettet. Nogle af disse enheder er integreret med routeren.

Router

- Brug en router, der understøtter transmissionshastigheder på 100 Mbps for at lytte til indhold på dit hjemmenetværk.
- Vi anbefaler, at du bruger en router, der er udstyret med den indbyggede DHCP-server (Dynamic Host Configuration Protocol). Denne funktion tildeler automatisk IP-adresser på LAN-netværket.
- Receiveren understøtter ikke en netværksforbindelse med transmissionshastigheder på 1 Gbps eller mere.

LAN-kabel (CAT5)

- Vi anbefaler, at du bruger et kabel af denne type til et kabelforbundet LAN-netværk. Nogle flade LAN-kabler påvirker nemt af støj. Vi anbefaler, at du bruger normale kabler.
- Hvis receiveren bruges i et miljø, hvor der er strømforsyningsstøj fra elektriske produkter, eller i et støjende netværksmiljø, skal der anvendes et skærmet LAN-kabel.

6: Klargøring af receiveren og fjernbetjeningen

Tilslutning af netledningen

Tilslut den medfølgende netledning til AC IN-terminalen på receiveren, og sæt derefter stikket fra netledningen i en stikkontakt.

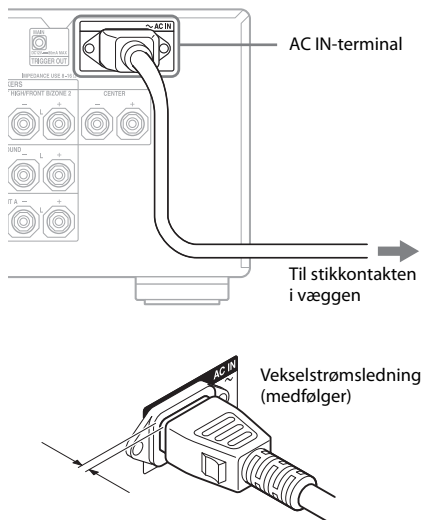

Der er lidt "luft" mellem stikket og bagpanelet, selv når netledningen er sat korrekt i.

Ledningen er beregnet på at blive isat på denne måde. Dette er ikke en fejl.

Tænd for receiveren

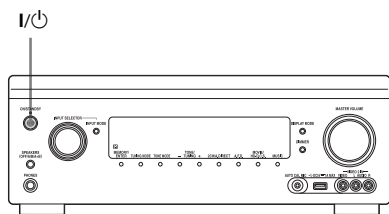

Tryk på I/⏻ for at tænde receiveren.

Du kan også tænde receiveren ved hjælp af I/⏻ på fjernbetjeningen.

Tryk på I/⏻ igen for at slukke receiveren. "STANDBY" blinker i skærmvinduet. Du må ikke frakoble vekselstrømsledningen, mens "STANDBY" blinker. Dette kan medføre fejl.

Sådan sparer du strøm i standbytilstand

Indstil "Control for HDMI" (side 96), "Pass Through" (side 96), "Network Standby" (side 98) og "RS232C Control" (side 102) til "Off" eller "Auto" (kun for "Pass Through"), og sluk for strømmen til zone 2. Hvis "Control for HDMI" (side 96), "Pass Through" (side 96) eller "Network Standby" (side 98) er indstillet til "On", eller strømmen til zone 2 er tændt, lyser lampen over I/⏻ gult.

Bemærk

Receiveren kan blive varm ovenpå, når den er i standbytilstand. Denne tilstand forekommer, fordi strømmen flyder i receiverens interne kredsløb. Dette er ikke en fejl.

Isætning af batterier i fjernbetjeningen

Isæt to R6 (størrelse AA) i RM-AAP082-fjernbetjeningen.
Sørg for at vende batterierne korrekt.

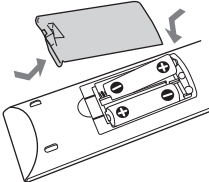

RM-AAP082

Bemærkninger

- Efterlad ikke fjernbetjeningen på et meget varmt eller fugtigt sted.
- Anvend ikke et nyt batteri sammen med gamle batterier.
- Bland ikke mangan-batterier og andre slags batterier.
- Hvis du ikke bruger fjernbetjeningen i længere tid, skal du fjerne batterierne for at undgå skade forårsaget af lækkende batterier og korrosion.

7: Opsætning af receiveren ved hjælp af Easy Setup

Du kan nemt indstille receiverens grundlæggende indstillinger ved at betjene receiveren i henhold til anvisningerne på TV-skærmen.

Skift receiverens indgang på TV'et til den indgang, som receiveren er tilsluttet.

Når du tænder receiveren første gang, vises EULA-skærmen på TV-skærmen. Du skal acceptere EULA for at fortsætte til skærmen Easy Setup og derefter opsætte receiveren i henhold til anvisningerne på Easy Setup-skærmen.

Du kan opsætte følgende funktioner ved hjælp af Easy Setup.

- Network Settings
- Input Settings
- Speaker Settings

Tip

Der vises en afkrydsning til højre for de funktioner, du har opsat.

Bemærkninger om Speaker Settings (Auto Calibration)

Sæt stikket på optimeringsmikrofonen helt ind i AUTO CAL MIC-stikket.

Bekræft opsætning af den aktive subwoofer

- Når du tilslutter en subwoofer, skal du tænde subwooferen og skrue op for lydstyrken, inden subwooferen aktiveres. Drej på knappen LEVEL for at indstille midterpunktet.
- Hvis du tilslutter en subwoofer med en defrekvensfunktion, skal du indstille værdien til maksimum.

- Når du tilslutter en subwoofer med en automatisk standby-funktion, skal den indstilles på OFF (deaktiveret).

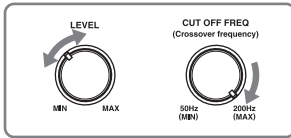

Bemærkninger

- Afhængigt af karakteristika for den subwoofer, du bruger, kan opsætningsafstanden være en anden end den aktuelle placering.
- Hvis du udfører "Speaker Settings (Auto Calibration)" ved hjælp af Easy Setup, bliver måleresultaterne overskrevet og gemt på den aktuelt valgte position ("Pos.1" er valgt som fabriksstandardindstilling).

Tip

- Måleresultaterne for polariteten kan variere afhængigt af subwoofers placering. Der er imidlertid ingen problemer, selvom du fortsætter med at bruge receiveren med denne værdi.
- Der kan blive vist "Out Phase, afhængigt af højttalerne, selvom højttalerne er tilsluttet korrekt. Dette er forårsaget af højttalerspecifikationerne, og der er ingen problemer, selvom du fortsætter med at bruge højttalerne.

Når du tilslutter to subwoofere til receiveren

Hvis du ikke kan få vist måleresultaterne af funktionen "Auto Calibration" korrekt, afhængigt af miljø, eller hvis du vil foretage finjusteringer, kan du opsætte subwoofere manuelt. Se "Speaker Setup" i menuen Speaker Settings, hvis du ønsker yderligere oplysninger (side 87).

Bemærkninger om højttalerimpedansen

- Hvis du ikke er sikker på højttalerimpedansen, kan du se i den betjeningsvejledning, der fulgte med højttalerne. (Disse oplysninger findes ofte på bagsiden af højttaleren).

- Når du tilslutter fronthøjttalere til både FRONT A og SURROUND BACK/FRONT HIGH/FRONT B/ZONE 2-terminalerne, skal du tilslutte højttalerne med en nominal impedans på 8 ohm eller højere.

Vælg fronthøjttalerne

Du kan vælge de højttalere, du ønsker at lytte til.

SPEAKERS (OFF/A/B/A+B)

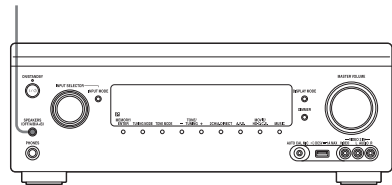

Tryk på SPEAKERS (OFF/A/B/A+B) gentagne gange for at vælge det fronthøjttalersystem, du ønsker at lytte til.

Du kan kontrollere, hvilke sæt af terminaler (A eller B) vælges ved at kontrollere indikatorerne i skærmvinduet.

Indikatorer Valgte højttalere

SP A	De højttalere, der er tilsluttet FRONT A-terminalerne.
SP B	De højttalere, der er tilsluttet SURROUND BACK/FRONT HIGH/FRONT B/ZONE 2-terminalerne.
SP AB	De højttalere, der er tilsluttet til både FRONT A og SURROUND BACK/FRONT HIGH/FRONT B/ZONE 2-terminalerne (parallel tilslutning).
	Der vises "SPEAKERS OFF" i skærmvinduet. Der udsendes ikke lydsignaler fra nogen højttalerterminaler.

Bemærk

Hvis du vil vælge front B-højttalere, skal du indstille tildelingen for SURROUND BACK/FRONT HIGH/FRONT B/ZONE 2-terminalerne ved brug af "Speaker Connection" i menuen Speaker Settings.

Annulere målingsprocessen

Målingsprocessen annulleres af følgende handlinger.

- Når der slukkes for receiveren
- Når der skiftes lydstyrke
- Ved skift af indgang
- Ved ændring af indstillingen for SPEAKERS (OFF/A/B/A+B)
- Ved tilslutning af hovedtelefoner

Anden betjening end ovenstående er ikke tilladte under målingsprocessen.

Opsætte receiveren manuelt

Se "Justeringsindstillinger" (side 82).

8: Opsætning af tilsluttet udstyr

Hvis der skal udsendes multikanals digital lyd, skal du kontrollere indstillingen for den digitale lydudgang på det tilsluttede udstyr.

For en Sony Blu-ray Disc-afspiller skal du kontrollere, at "Audio (HDMI)", "DSD Output Mode", "Dolby Digital/DTS", "Dolby Digital" og "DTS" er indstillet til henholdsvis "Auto", "On", "Bitstream", "Dolby Digital" og "DTS" (fra og med 1. august 2012).

Efter at have tilsluttet en PlayStation 3 til receiveren med et HDMI-kabel skal du vælge "Audio Output Settings" i "Sound Settings" og vælge "HDMI" og "Automatic" (med systemsoftware version 4.21).

Se den betjeningsvejledning, der fulgte med det tilsluttede udstyr, hvis du ønsker yderligere oplysninger.

9: Klargøring af en computer til brug som en server

En server er en enhed, der leverer indhold (musik, billeder og videoer) til en DLNA-enhed på et hjemmenetværk.

Du kan afspille indhold, der er gemt på en computer på et hjemmenetværk, med denne receiver via det pågældende netværk, når du har installeret programsoftware*, som har en DLNA-kompatibel serverfunktion.

* Hvis du bruger en Windows 7-baseret computer, skal du bruge Windows Media® Player 12, der er pakket med Windows 7.

Hvis du bruger en Windows 8-baseret computer, kan det nye brugergrænsefladesystem muligvis ikke genkende receiveren. Hvis dette sker, skal du skifte indstilling til "Desktop UT".

Vejledning i betjening af skærmen

Du kan få vist receiverens menu på TV-skærmen og vælge den funktion, du vil bruge, på TV-skærmen ved at trykke på **▲/▼/◀/▶** og **⊕** på fjernbetjeningen.

Når du starter betjening af receiveren, skal du sørge for først at trykke på **AMP** på fjernbetjeningen. Ellers vil efterfølgende betjening ikke blive rettet mod receiveren.

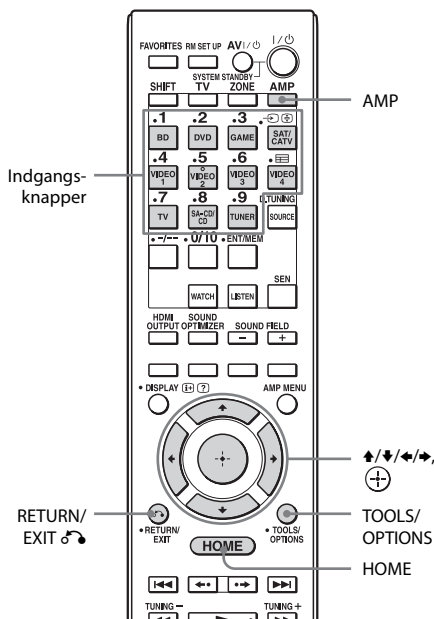

Brug af menuen

- 1 Skift receiverens indgang på TV'et til den indgang, som receiveren er tilsluttet.**
- 2 Tryk på AMP.**
- 3 Tryk på HOME.**
Startmenuen vises på TV-skærmen.

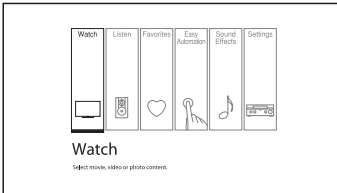

- 4 Tryk på ←/→ gentagne gange for at vælge den ønskede menu, og tryk derefter på ⊕ for at skifte til menutilstand.**

Listen over menupunkter vises på TV-skærmen.

Eksempel: Når du vælger "Watch".



Tip

Når der vises "OPTIONS" i den nederste højre del af skærmen, kan du få vist funktionslisten ved at trykke på TOOLS/OPTIONS og vælge en relateret funktion.

Sådan vender du tilbage til den forrige skærm

Tryk på RETURN/EXIT ↵.

Sådan afsluttes menuen

Tryk på HOME for at få vist startmenuen, og tryk derefter på HOME igen.

Oversigt over hovedmenuen

Menu	Beskrivelse
Watch	Vælger den video- eller fotokilde, der skal sendes til receiveren, eller det video- eller fotoindhold der skal leveres via USB-stik eller et hjemmenetværk (side 46).
Listen	Vælger den musikkilde, der skal sendes til receiveren, eller det musikindhold der skal leveres via internetvideo eller et hjemmenetværk (side 46). Du kan også bruge lytte til FM/AM-radio på den indbyggede receiver.
Favorites	Viser det internetindhold, der er føjet til Favorites List. Du kan gemme op til 18 foretrukne internetindholdselementer (side 51).
Easy Automation	Giver dig mulighed for at gemme forskellige indstillinger på receiveren og kalde dem alle frem på én gang (side 76).
Sound Effects	Giver dig mulighed for at opleve lydudvikling leveret af forskellige af Sony's egne teknologier og funktioner (side 56).
Settings	Giver dig mulighed for at justere receiverens indstillinger (side 82).

Få udbytte af billeder/lyd

Få fuldt udbytte af billeder/ lyd tilsluttet udstyr

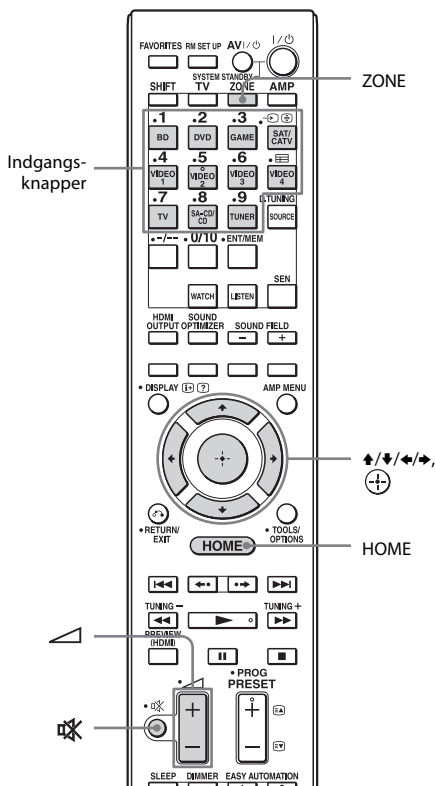

- 1 Vælg "Watch" eller "Listen" i startmenuen, og tryk derefter på .**

Listen over menupunkter vises på TV-skærmen.

- 2 Vælg det ønskede udstyr, og tryk derefter på .**

- 3 Tænd udstyret, og start afspilning.**

- 4 Tryk på  +/- for at justere lydstyrken.**



Sådan vælges indgangskilden

Du kan dreje på INPUT SELECTOR på receiveren eller trykke på indgangsknapperne på fjernbetjeningen for at vælge det ønskede udstyr.



Hvis du vil vælge indgangskilde til zone 2, skal du trykke på ZONE på fjernbetjeningen for at vælge zone 2 først ("ZONE 2 [indgangsnavn]" vises i skærmvinduet).

Tip

Du kan justere lydstyrken på anden måde med knappen MASTER VOLUME på receiveren eller med  knappen +/- på fjernbetjeningen.

- Sådan skrues du hurtigt op eller ned for lydstyrken:
 - Drej hurtigt på MASTER VOLUME-knappen.
 - Tryk på, og hold  +/--knappen inde.
- Sådan foretages finjustering
 - Drej langsomt på MASTER VOLUME-knappen.
 - Tryk på  +/--knappen, og slip den straks.

Sådan afbrydes lyden

Tryk på  på fjernbetjeningen. Tryk på  på fjernbetjeningen igen, eller tryk på  + for at skruer op for lydstyrken. Hvis du imidlertid slukker receiveren, udsendes lyden fra TV-højttalere.

Sådan undgår du at ødelægge dine højttalere

Før du slukker receiveren, skal du sørge for at skruer ned for lyden.

USB-enhed/WALKMAN

Du kan afspille video/musik/fotofiler på en tilsluttet USB-enhed.

Oplysninger om understøttede filer finder du i afsnittet "Netværk/USB" (side 21).

1 Sæt stikket til USB-enheden i USB-porten på receiveren.

Læs den betjeningsvejledning, der fulgte med USB-enheden, før den tilsluttes.

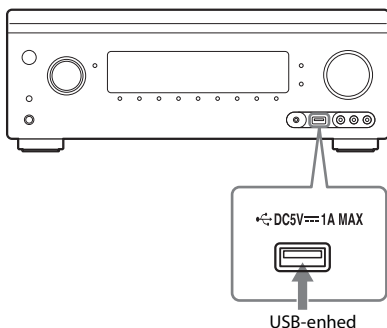

2 Vælg "Watch" eller "Listen" i startmenuen, og tryk derefter på .

3 Vælg "My Video", "My Music" eller "My Photo", og tryk derefter på .

Bemærk

Hvis der ikke vises noget billede, skal du ændre indstillingen for "Playback Resolution" (side 94).

4 Vælg "USB device (front)", og tryk derefter på .

Mapperne og video-/musik-/fotofilerne vises på TV-skærmen.

5 Tryk på , , og for at vælge den fil, du vil afspille.

Billedet eller lyden fra USB-enheden afspilles på receiveren.

Bemærkninger

- Du må ikke fjerne USB-enheden under betjening. Sluk receiveren, når du frakobler USB-enheden for at undgå datafejl eller beskadigelse af USB-enheden.
- Hvis du tilslutter en WALKMAN til receiveren, skal du betjene din WALKMAN ved hjælp af receiverens fjernbetjening på samme måde, som når du tilslutter andre USB-enheder til receiveren. Du kan ikke bruge knapperne på din WALKMAN.
- Nogle USB-enheder virker måske ikke på denne receiver.
- Receiveren kan genkende MSC-enheder (Mass Storage Class), f.eks. en flashhukommelse eller en HDD (kun USB-stik foran).

iPod/iPhone

Du kan nyde musik/video/video/foto og oplade batteriet på en iPod/iPhone via receiveren.

Hvis du ønsker oplysninger om de kompatible iPod/iPhone-modeller med denne funktion, skal du se side 48.

Bemærk

Du kan ikke bruge hovedtelefoner under afspilning.

1 Sæt stikket til din iPod/iPhone i (USB)-porten på receiveren.

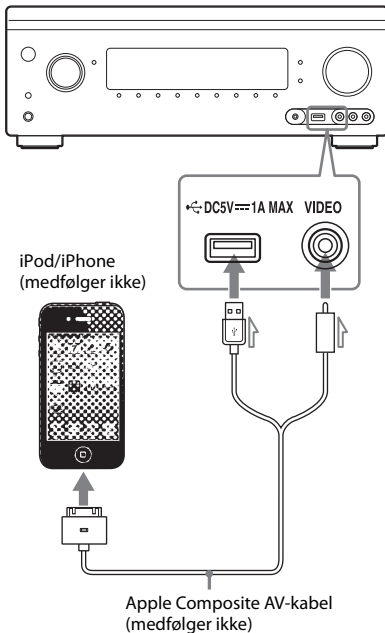

2 Vælg "Watch" eller "Listen" i startmenuen, og tryk derefter på .

3 Vælg "My Video", "My Music" eller "My Photo", og tryk derefter på .

Bemærk

Hvis der ikke vises noget billede, skal du ændre indstillingen for "Playback Resolution" (side 94).

4 Vælg "iPod (front)", og tryk derefter på .

Video-/musikfilerne vises på TV-skærmen.

Hvis du vælger "iPod (front)" på "My Photo", skal du vælge en fotofil ved hjælp af tasterne på din iPod/iPhone (du behøver ikke fortsætte til trin 5).

5 Tryk på , , , og for at vælge den fil, du vil afspille.

Billedet eller lyden fra din iPod/iPhone afspilles på receiveren.

Du kan betjene din iPod/iPhone med knapperne på fjernbetjeningen. Yderligere oplysninger om betjening af iPod/iPhone findes i betjeningsvejledningen til din iPod/iPhone.

Made for iPod/iPhone-modeller

Kompatible iPod/iPhone-modeller er som følger. Opdater din iPod/iPhone med den nyeste software, før du bruger den med receiveren.

Kompatible modeller er som følger:

- iPod touch
 - iPod touch (4. generation)/iPod touch (3. generation)/iPod touch (2. generation)
- iPod nano
 - iPod nano (6. generation)/iPod nano (5. generation) (videokamera)/iPod nano (4. generation) (video)/iPod nano (3. generation) (video)
- iPod
 - iPod classic
- iPhone
 - iPhone 4S/iPhone 4/iPhone 3GS/iPhone 3G

Sådan betjenes iPod/iPhone ved brug af fjernbetjeningen

Du kan betjene din iPod/iPhone med knapperne på fjernbetjeningen. Følgende tabel viser et eksempel på de knapper, der kan bruges. (Betjeningsmetoden afhænger af iPod/iPhone-modellen).

Til "My Video"/"My Music"

Tryk på	Betjening
	Starter afspilning.
	Stopper afspilning midlertidigt.
	Stopper afspilning.
eller	Spoler hurtigt frem eller tilbage.
eller	Springer til foregående/næste fil eller kapitel (hvis de findes).

Til "My Photo"

Tryk på	Betjening
,	Starter/holder pause i afspilning.
	Stopper afspilning midlertidigt.
eller	Spoler hurtigt frem eller tilbage.
eller	Går til den forrige/næste fil.

Bemærkninger

- Du kan ikke overføre musik til din iPod/iPhone fra denne receiver.
- Sony påtager sig intet ansvar for mistede eller beskadigede data på din iPod/iPhone, når der sluttes en iPod/iPhone til denne receiver.
- Produktet er designet specielt til at kunne bruges med en iPod/iPhone og er blevet certificeret til at opfylde Apples standarder for ydeevne.
- Du må ikke frakoble din iPod/iPhone, mens den er i brug. Sluk receiveren, når du tilslutter eller frakobler en iPod/iPhone, for at undgå datafejl eller beskadigelse af din iPod/iPhone.
- Når du tilslutter en iPod, der ikke er kompatibel med videoudgangsfunktionen, og du vælger "iPod (front)" i "My Video" eller "My Photo", vises der en advarsel på TV-skærmen.

Tip

- Din iPod/iPhone lades op, når den er tilsluttet receiveren, mens receiveren er tændt.
- Receiveren kan genkende op til 3.000 filer (herunder mapper).

Home Network (DLNA)

Du kan afspille video/musik/fotofiler på andre DLNA-certificerede enheder ved at tilslutte dem til dit hjemmenetværk.

Denne receiver kan bruges til afspilning og rendering.

- Server: Gemmer og sender filer.
- Afspiller: Modtager og afspiller filer fra serveren.
- Renderer: Modtager og afspiller filer fra serveren og kan betjenes af en anden enhed (controller).
- Controller: Betjener rendererkomponenten.

Forberedelser til brug af DLNA-funktionen

- Tilslut receiveren til dit hjemmenetværk (side 39).
- Klargør andet DLNA-certificeret udstyr. Se betjeningsvejledningen til udstyret for at få yderligere oplysninger.

1 Vælg "Watch" eller "Listen" i startmenuen, og tryk derefter på .

2 Vælg "My Video", "My Music" eller "My Photo", og tryk derefter på .

Bemærk

Hvis der ikke vises noget billede, skal du ændre indstillingen for "Playback Resolution" (side 94).

3 Vælg DLNA-serverikonet, og tryk derefter på .

Mapperne og video-/musik-/fotofilerne vises på TV-skærmen.

4 Tryk på / / / og for at vælge den fil, du vil afspille.

Billedet eller lyden fra DLNA-serveren afspilles på receiveren.

Sådan afspilles eksterne filer ved at betjene receiveren (renderer) via en DLNA-controller

Du kan betjene receiveren med en DLNA-certificeret controller som f.eks. Windows Media® Player 12, når du afspiller filer, der er gemt på en DLNA-server.

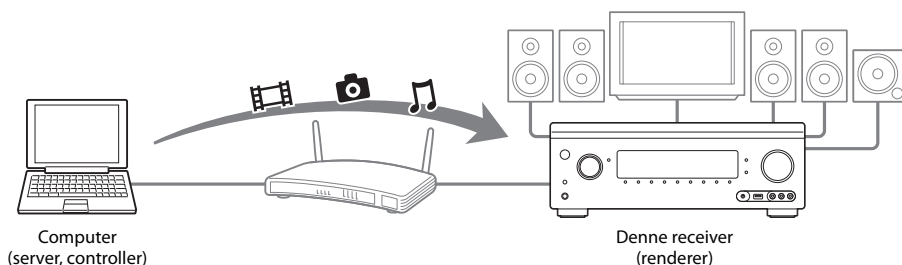

Betjen denne receiver med en DLNA-controller. Se betjeningsvejledningen til DLNA-controlleren for at få detaljerede betjeningsoplysninger.

Bemærk

Betjen ikke receiveren med den medfølgende fjernbetjening og en DLNA-controller samtidig.

Tip

Receiveren er kompatibel med funktionen "Play To" i Windows Media® Player 12, der som standard leveres sammen med Windows 7.

Internet video

Du kan afspille forskelligt internetindhold ved hjælp af receiveren.

1 Tilslut receiveren til et netværk (side 39).

2 Vælg "Watch" eller "Listen" i startmenuen, og tryk derefter på .

3 Vælg "Internet Video" eller "Internet Music", og tryk derefter på .

Internetindholdsskærmen vises.

Bemærk

Hvis der ikke vises noget billede, skal du ændre indstillingen for "Playback Resolution" (side 94).

4 Vælg et ikon for en internetindholdsudbyder, og tryk derefter på .

Hvis der ikke er hentet en liste over internetindhold, vises dette med et ikke-hentet-ikon eller et nyt-ikon.

Bemærk





Internetindholdet kan afbrydes eller ændres uden forudgående varsel.

Sådan bruges kontrolpanelet

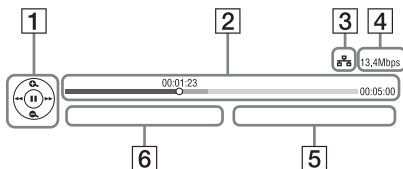
Kontrolpanelet vises, når videofilen starter afspilning. De viste elementer kan variere, afhængigt af internetindholdsudbyderne.

Tryk på DISPLAY for at få vist skærmen igen.



1 Kontrolskærm
Tryk på     eller  for afspilningsbetjening.

- 2** Statuslinje for afspilning
Statuslinje, markør, der viser den aktuelle position, spilletid, videofilens varighed
- 3** Netværksforbindelsesindikator
- 4** Netværkstransmissionshastighed
- 5** Navnet på den næste videofil
- 6** Filnavnet på den aktuelt valgte video

Registrering af dit favoritindhold

Du kan registrere dit favoritinternetindhold i "Favorites List".

1 Få vist internetindholdsskærmen.

2 Vælg ikonet for en internetindholdsudbyder, du vil registrere på Favorites List, og tryk derefter på TOOLS/OPTIONS.

3 Vælg "Add to Favorites", og tryk derefter på .

Sådan fjernes indhold fra Favorites List

1 Tryk på FAVORITES.
Favorites List vises.

2 Vælg ikonet for en internetindholdsudbyder, du vil fjerne fra Favorites List, og tryk derefter på TOOLS/OPTIONS.



3 Vælg "Remove from Favorites", og tryk derefter på .

Tilgængelige indstillinger





Element	Detaljer
Favorites List	Viser Favorites List.
Add to Favorites	Føjer internetindhold til Favorites List.
Remove from Favorites	Fjerner internetindhold fra Favorites List.
IP Content Noise Reduction	Justerer billedkvaliteten for internetvideoindhold.

FM/AM

Du kan lytte til FM- og AM-udsendelser via den indbyggede tuner. Før du bruger den, skal du sørge for at have tilsluttet FM- og AM-antennerne til receiveren (side 38).

- 1 Vælg "Listen" i startmenuen, og tryk derefter på .**
- 2 Vælg "FM/AM", og tryk derefter på .**

FM/AM-skærm

Du kan vælge og betjene de enkelte elementer på skærmen ved at trykke på , , ,  og .

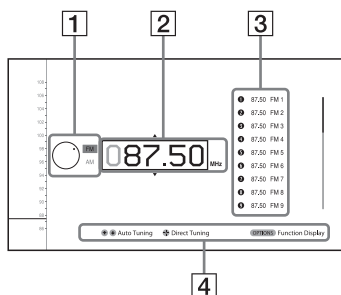

- 1** Frekvensskifter (side 53)
- 2** Frekvensindikator (side 53)
- 3** Liste over faste stationer (side 54)
- 4** Navn på fast station (side 54)

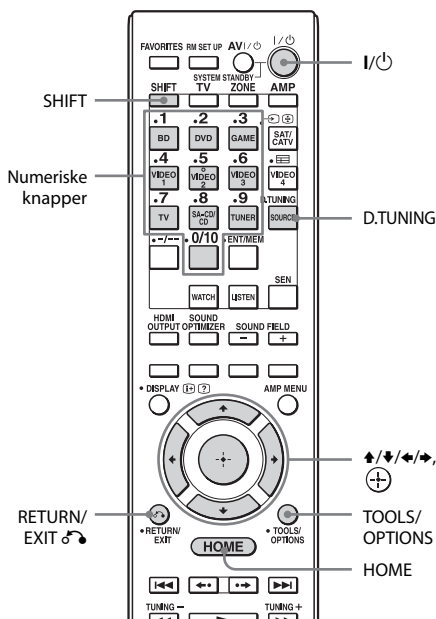

2 Tryk på \uparrow/\downarrow .

\uparrow scanner fra stationer på lave til høje frekvenser, og \downarrow scanner fra høje til lave. Receiveren stopper scanningen, så snart den modtager en station.

I tilfælde af dårlig FM-stereomodtagelse

1 Stil ind på den station, du ønsker at lytte til, ved hjælp af Auto Tuning, Direct Tuning, eller vælg den ønskede faste station (side 54).

2 Tryk på TOOLS/OPTIONS. Indstillingsmenuen vises.

Bemærk

Du kan indstille "FM Mode" i indstillingsmenuen, når frekvensindikatoren er valgt eller kaldt frem i en anden situation.

3 Vælg "FM Mode", og tryk derefter på \oplus .

4 Vælg "Monaural", og tryk derefter på \oplus .

Skift mellem FM- og AM-radio

- 1 Vælg "Listen" i startmenuen, og tryk derefter på \oplus .
- 2 Vælg "FM/AM", og tryk derefter på \oplus .
Skærmen FM/AM vises.
- 3 Vælg frekvenskifteren.
- 4 Tryk på \uparrow/\downarrow for at vælge "FM" eller "AM", og tryk derefter på \oplus .

Automatisk indstilling på en station (Auto Tuning)

- 1 Vælg frekvensindikatoren på FM/AM-skærmen.

Direkte indstilling på en station (Direct Tuning)

Angiv en stations frekvens direkte ved hjælp af de numeriske knapper på fjernbetjeningen.

- 1 Tryk på SHIFT, og tryk derefter på D.TUNING på FM/AM-skærmen.
- 2 Tryk på numeriske knapper for at indtaste frekvensen, og tryk derefter på \oplus .

Eksempel 1: FM 102,50 MHz

Vælg 1 \rightarrow 0 \rightarrow 2 \rightarrow 5 \rightarrow 0

Eksempel 2: AM 1.350 kHz

Vælg 1 \rightarrow 3 \rightarrow 5 \rightarrow 0

Tip

- Hvis du har stillet ind på en AM-station, skal du indstille retningen af AM-rammeantennen for at opnå en optimal modtagelse.
- Tuningsskalaen til direkte tuning er vist nedenfor.
 - FM-bånd 50 kHz
 - AM-bånd 9 kHz

Hvis du ikke kan stille ind på en station

Der vises " - - - . - - MHz" eller " - - - - kHz" og derefter vender skærmen tilbage til den aktuelle frekvens.

Kontroller, at du har angivet den rigtige frekvens. Hvis ikke, skal du gentage trin 2. Hvis du ikke kan stille ind på en station, anvendes frekvensen muligvis ikke i området.

Programmering af FM-/AM-radiostationer

Du kan programmere op til 30 FM- og 30 AM-stationer som dine foretrukne stationer som faste stationer.

1 Stil ind på den station, du ønsker at programmere ved hjælp af Auto Tuning (side 53) eller Direct Tuning (side 53).

Skift FM-modtagelsestilstand i tilfælde af dårlig FM-stereomodtagelse (side 53).

2 Tryk på TOOLS/OPTIONS.

Indstillingsmenuen vises.

Bemærk

Du kan indstille "Preset Memory" i indstillingsmenuen, når frekvensindikatoren er valgt eller kaldt frem i en anden situation.

3 Vælg "Preset Memory", og tryk derefter på .

4 Vælg et forudindstillet nummer, og tryk derefter på .



Stationen lagres som nummeret på den faste station.

5 Gentag trin 1 til 4 for at programmere en anden station.

Sådan gemmes stationer:







- FM-bånd: FM1 til FM30
- AM-bånd: AM1 til AM30

Stille ind på faste stationer

- 1 Vælg "Listen" i startmenuen, og tryk derefter på .
- 2 Vælg "FM/AM", og tryk derefter på .
- 3 Vælg nummeret på den faste station på listen, og tryk derefter på .

Der er numre til faste stationer fra 1 til 30 tilgængelige.

Sådan navngives faste stationer (Name Input)

- 1 Vælg nummeret på den faste station, du vil navngive.
- 2 Tryk på TOOLS/OPTIONS. Indstillingsmenuen vises.
- 3 Vælg "Name Input", og tryk derefter på .
- 4 Tryk på /// og  for at vælge et tegn et ad gangen for at angive et navn.
- 5 Vælg "Enter", og tryk derefter på . Det indtastede navn registreres.

Sådan annullerer du navngivningen

Tryk på RETURN/EXIT  eller HOME.

Modtagelse af RDS-udsendelser

Radio Data System (RDS) er en programtjeneste, der giver radiostationer mulighed for at sende yderligere oplysninger sammen med det almindelige programsignal. Denne tuner indeholder praktiske RDS-funktioner, f.eks. visning af stationens navn. RDS er kun tilgængelig for FM-stationer.*

* Det er ikke alle FM-stationer, der har en RDS-tjeneste, ligesom de heller ikke leverer den samme type tjenester. Hvis du ikke har kendskab til RDS-systemet, kan du få oplysninger om RDS-tjenesterne i dit område ved henvendelse til de lokale radiostationer.

Vælg en station på FM-båndet.

Når du stiller ind på en station, der leverer RDS-tjenester, vises stationsnavnet* på TV-skærmen og i skærmvinduet.

* Hvis en RDS-udsendelse ikke modtages, vises stationens navn muligvis ikke i skærmvinduet.

Bemærk

Nogle bogstaver, som kan vises i skærmvinduet, kan ikke vises på TV-skærmen.



Tip

Mens der vises et stationsnavn, kan du kontrollere frekvensen ved at trykke på DISPLAY MODE gentagne gange på receiveren.

Tilgængelige indstillinger

Element	Detaljer
FM Mode	Skifter FM-modtagelsestilstand til stereo eller mono.
Preset Memory	Gemmer en radiostation som en fast station under et specifikt nummer.
Name Input	Navngiver en fast station.

Valg af lydfeltet

- 1 Vælg "Sound Effects" i menuen, og tryk derefter på .
- 2 Vælg "Sound Field", og tryk derefter på .
- 3 Vælg det ønskede lydfelt.

Afspilning med 2-kanalslyd

Du kan skifte lyden til 2-kanals lyd, uanset optageformaterne for den anvendte software, det tilsluttede afspilningsudstyr eller lydfeltindstillingerne på receiveren.

2CH-tilstand	Effekt
2ch Stereo	Receiveren udsender kun lyden fra venstre/højre fronthøjtaler. Der kommer ingen lyd fra subwooferen. 2-kanals standardstereokilder omgår fuldstændig behandlingen af lydfeltet, og multikanalssurroundformaterne mikses ned til 2 kanaler.
2ch Analog Direct	Du kan skifte til lyden for den valgte indgang til 2-kanals analog indgang. Denne funktion giver dig mulighed for at nyde analoge kilder med høj kvalitet. Når du anvender denne funktion, kan kun lyden og niveauet i den forreste højtaler indstilles.

Lytte til musik gennem hovedtelefoner, der er tilsluttet receiveren

Lydfelt	Effekt
Headphone (2ch)	Denne tilstand vælges automatisk, hvis du anvender hovedtelefoner, og når der er valgt en anden tilstand end "2ch Analog Direct". 2-kanals standardstereokilder omgår fuldstændig behandlingen af lydfeltet, og multikanalssurroundformaterne mikses ned til 2 kanaler.
Headphone (Direct)	Udsender de analoge signaler uden tone-, lydfeltbehandling, osv. Denne tilstand vælges automatisk, hvis der er valgt "2ch Analog Direct".

Afspilning med multikanalssurround

Tilstanden Auto Format Direct (A.F.D.) giver dig mulighed for at lytte til hi-fi-lyd og vælge dekodningstilstanden for lytning til 2-kanals stereolyd eller monolyd som multikanalslyd.

A.F.D.-tilstand	Effekt
A.F.D. Auto	Forudindstiller lyden, som den blev optaget/kodet uden tilføjelse af surround-effekter.
Multi Stereo	Udsender 2 kanals venstre/højre signaler eller monosignaler fra alle højttalere.

Tip

Vi anbefaler "A.F.D. Auto".

Opleve en surroundeffekt for film

Du kan få glæde af surroundsound blot ved at vælge et af receiverens forudprogrammerede lydfeletter. De bringer den spændende og stærke lyd fra biografer ind i dit hjem.

Lydfelt	Effekt
HD-D.C.S.	HD Digital Cinema Sound (HD-D.C.S.) er Sony's nye innovative hjemmebiografteknologi, der benytter de nyeste teknologier til akustisk og digital signalbehandling. Den er baseret på præcise responsmålingsdata fra et studie til masterindspilninger. Med HD-D.C.S. kan du opleve Blu-ray- og DVD-film derhjemme, ikke blot med lyd af høj kvalitet men også den bedste lydbaggrund, lige som filmens lydtekniker havde tilsigtet i mastering-processen. Du kan vælge effekttypen for HD-D.C.S. Hvis du ønsker yderligere oplysninger, kan du se "Om effekttypen for HD-D.C.S." (side 58).
PLII Movie	Udfører Dolby Pro Logic II Movie-tilstandsdekodning. Denne indstilling er ideel til film, der er kodet i Dolby Surround. Denne tilstand kan yderligere gengive lyd i 5.1-kanal til at se videoer af overspillede eller gamle film.
PLIIx Movie	Udfører Dolby Pro Logic IIx Movie-tilstandsdekodning. Denne indstilling udvider Dolby Pro Logic II Movie eller Dolby Digital 5.1 til særskilte 7.1 filmkanaler.
PLIIz Height	Udfører Dolby Pro Logic IIz-tilstandsdekodning. Denne indstilling kan udvide en kildelyd til op til 7.1 kanaler, hvortil der kan anvendes en lodret komponent, som giver en opfattelse af tilstedeværelse og dybde. "PLIIz Height" er det samme lydfelt som det, der er beskrevet på side 59. Du kan justere forstærkningsniveauet for "PLIIz Height". Hvis du ønsker yderligere oplysninger, kan du se "Om forstærkningsniveauet for PLIIz Height" (side 60).
Neo:6 Cinema	Udfører DTS Neo:6 Cinema-tilstandsdekodning. En kilde, der er optaget i 2-kanals format, forbedres op til 7 kanaler.

Om effekttypen for HD-D.C.S.

HD-D.C.S. har tre forskellige typer: Dynamic, Theater og Studio. Hver type har forskellige indstillinger for kombination af reflektor og efterklang og er optimeret, så de passer til rummets karakteristika, lytterens smag og humør.

■ Dynamic

Indstillingen "Dynamic" er egnet til et miljø, hvor der er en del genlyd, samtidig med at der mangler en følelse af rum (hvor lydabsorption ikke er tilstrækkelig). Denne indstilling understreger lydens refleksion og gengiver lyden som i en stor klassisk biograf. Således understreges rumfølelsen som i et dubbing-studie, og der skabes et unikt akustisk felt.

■ Theater

Fabriksstandardindstilling. Indstillingen "Theater" er egnet til en almindelig dagligstue. Denne indstilling gengiver lydets tilbagekastning ligesom i en biograf (dubbing-studie). Den egner sig bedst til at se indhold, der er optaget på en Blu-ray Disc, når du ønsker biografatmosfære.

■ Studio

Indstillingen "Studio" er egnet til en almindelig dagligstue med det relevante lydudstyr. Denne indstilling gengiver lydets tilbagekastning, som opstår, når en teaterlydkilde remikses til en Blu-ray Disc til et lydstyrkeniveau, der er egnet til hjemmebrug. Niveaue af refleksion og tilbagekastning af lyd holdes på et minimum. Men samtaler og surround-effekter gengives livagtigt.

Opleve en surroundeffekt for musik

Du kan få glæde af surroundsound blot ved at vælge en af receiverens forudprogrammerede lydfeletter. De bringer den spændende og stærke lyd fra biografen og koncertsale ind i dit hjem.

Lydfelt	Effekt
Berlin Philharmonic Hall	Gengiver lydkarakteristika fra Berlins filharmoniske koncertsal. Fungerer også automatisk i forbindelse med modtagelse af internettjenesten "The Berliner Philharmoniker's Digital Concert Hall".
Concertgebouw Amsterdam	Gengiver lydkarakteristika produceret af refleksion fra en koncertsal i Amsterdam, Holland, som rummer en stor lydscene.
Musikverein Vienna	Gengiver lydkarakteristika fra en koncertsal i Wien, Østrig, som har en resonant og unik genlyd.
Jazz Club	Gengiver akustikken i en jazzklub.
Live Concert	Gengiver akustikken i en live koncertsal med 300 pladser.
Stadium	Giver fornemmelsen af et stort friluftstadion.
Sports	Giver fornemmelsen af en sportsudsendelse.
Portable Audio	Gengiver et tydeligt forbedret lydbillede fra dit transportable lydapparat. Denne tilstand er ideel til MP3 og anden form for komprimeret musik.
PLII Music	Udfører Dolby Pro Logic II Music-tilstandsdekodning. Denne indstilling er ideel til normale stereokilder, såsom CD'er.
PLIIx Music	Udfører Dolby Pro Logic IIx Music-tilstandsdekodning. Denne indstilling er ideel til normale stereokilder, såsom CD'er.
PLIIz Height	Udfører Dolby Pro Logic IIz-tilstandsdekodning. Denne indstilling kan udvide en kildelyd til op til 7.1 kanaler, hvortil der kan anvendes en lodret komponent, som giver en opfattelse af tilstedeværelse og dybde. "PLIIz Height" er det samme lydfelt som det, der er beskrevet på side 57. Du kan justere forstærkningsniveauet for "PLIIz Height". Hvis du ønsker yderligere oplysninger, kan du se "Om forstærkningsniveauet for PLIIz Height" (side 60).
Neo:6 Music	Udfører DTS Neo:6 Music-tilstandsdekodning. En kilde, der er optaget i 2-kanals format, forbedres op til 7 kanaler.

Om forstærkningsniveauet for PLIIz Height

Du kan justere forstærkningsniveauet for de høje frontkanaler for Pro Logic IIz-tilstand (fælles for film og musik).

■ Low

Der anvendes ingen forstærkning.

■ Mid

+3 dB anvendes (fabriksstandardindstilling).

■ High

+5 dB anvendes.

Bemærkninger om lydfelter





- Afhængigt af land eller område er internettjenesten "Berlin Philharmonic Hall" muligvis ikke tilgængelig.
- Du kan ikke vælge "2ch Analog Direct", når du afspiller indhold via en USB-enhed, et hjemmenetværk eller internetvideo.
- "Multi Stereo" fungerer ikke, når der modtages multikanalslydsignaler.
- Lydfelterne for film og musik fungerer muligvis ikke, afhængigt af den indgang eller det højttalermønster, du vælger, eller med lydformater.
- Receiveren kan afspille signaler ved en lavere samplingsfrekvens end den faktiske samplingsfrekvens for indgangssignaler, afhængigt af lydformatet.
- "PLIIx Movie/Music" og "PLIIz Height" vises muligvis ikke, afhængigt af det højttalermønster du vælger.
- Nogle højttalere eller subwoofere udsender muligvis ikke lyd, afhængigt af lydfeltindstillingen.
- Hvis der høres støj, kan støjen være anderledes, afhængigt af det lydfelt du vælger.

Brug af Sound Optimizer-funktionen

Funktionen Sound Optimizer giver en følelse af tilstedeværelse og lydintensitet, der afspilles ved høj lydstyrke, uanset hvad receiverens lydstyrke er indstillet til.

Du kan opleve klar og dynamisk lyd, selv ved et lavt lydstyrkeniveau, f.eks. sent om aftenen.

Den optimale effekt, der er egnet til dit miljø, opnås ved at udnytte funktionen "Auto Calibration".

- 1 Vælg "Settings" i startmenuen, og tryk derefter på .**
- 2 Vælg "Audio Settings", og tryk derefter på .**
- 3 Vælg "Sound Optimizer", og tryk derefter på .**
- 4 Vælg "Normal" eller "Low", og tryk derefter på .**

Funktionen Sound Optimizer er aktiveret. Vælg "Normal" for at justere for en films referenceniveau. Vælg "Low" for at justere for en CD eller anden software, hvis niveau for lydtryk er behandlet intensivt. Du kan også indstille funktionen Sound Optimizer til "Normal" eller "Low" og "Off" ved brug af SOUND OPTIMIZER på fjernbetjeningen.

Bemærkninger

- Denne funktion virker ikke i de følgende tilfælde.
 - Når der bruges "2ch Analog Direct".
 - Når der bruges hovedtelefoner.
- Receiveren kan afspille signaler ved en lavere samplingsfrekvens end den faktiske samplingsfrekvens for indgangssignaler, afhængigt af lydformatet.

Tip

Ved at bruge equalizerfunktionen og justere alle højttalere på én gang kan du foretage finjustering med Sound Optimizer.

Justering af equalizeren

Du kan bruge følgende parametre til at justere tonekvaliteten (bas/diskant-niveau) for front-, surround/surround-bag- og fronthøjtalerne (høj).

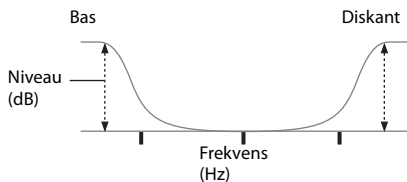

- 1 Vælg "Settings" i startmenuen, og tryk derefter på \oplus .**
- 2 Vælg "Audio Settings", og tryk derefter på \oplus .**
- 3 Vælg "Equalizer", og tryk derefter på \oplus .**
- 4 Vælg "Front", "Center", "SUR/SB" eller "Front High", og tryk derefter på \oplus .**
- 5 Vælg "Bass" eller "Treble".**
- 6 Juster forstærkning, og tryk derefter på \oplus .**

Bemærkninger

- Denne funktion virker ikke i de følgende tilfælde.
 - Når der bruges "2ch Analog Direct".
- Når frekvenserne for Bass og Treble er faste.
- Receiveren kan afspille signaler ved en lavere samplingsfrekvens end den oprindelige samplingsfrekvens for indgangssignaler, afhængigt af lydformatet.

Sådan justeres alle højtalerne på én gang (All EQ Adjustment)

Du kan indstille tonekvaliteten (bas/diskant) for alle højtalerne på en gang.

- 1 Vælg "Settings" i startmenuen, og tryk derefter på \oplus .**
- 2 Vælg "Audio Settings", og tryk derefter på \oplus .**
- 3 Vælg "Equalizer", og tryk derefter på \oplus .**
- 4 Vælg "All", og tryk derefter på \oplus .**
- 5 Vælg "Bass" eller "Treble", og tryk derefter på \oplus .**
- 6 Juster forstærkning, og tryk derefter på \oplus .**

Bemærk

Afhængigt af equalizerindstillingen for de enkelte kanaler kan de faktiske niveauer, der indstilles med All EQ Adjustment være lavere eller højere end de angivne værdier.

Brug af multi-zone-funktioner

Dette kan du gøre med funktionen Multi-zone

Du kan få vist billeder og høre lyd fra en enhed, der er tilsluttet receiveren i en anden zone end hovedzonen. Du kan f.eks. se DVD'er i hovedzonen og lytte til CD'er i zone 2.

Hvis du bruger en IR-repeater (medfølger ikke), kan du betjene både et udstyr i hovedzonen og Sony-receiveren i zone 2 fra zone 2 ved hjælp af fjernbetjeningen. Brug en IR-repeater, når du installerer receiveren et sted, hvor signaler fra fjernbetjeningen ikke kan nå.

Oprettelse af en multi-zone-tilslutning

Signaler fra udstyr, der er tilsluttet de analoge indgangsstik, udsendes via ZONE 2 VIDEO/AUDIO OUT- eller ZONE 2 OUT-komponentstikkene. ZONE 2 VIDEO/AUDIO OUT- eller ZONE 2 OUT-komponentstikkene kan ikke udsende signaler fra HDMI IN-stik. Brug HDMI ZONE 2 OUT-stik til at udsende HDMI-signalerne.

Zone 2-tilslutninger

- 1 Udsender lyd fra højttalere i zone 2 ved hjælp af receiverens SURROUND BACK/FRONT HIGH/FRONT B/ZONE 2-terminaler.

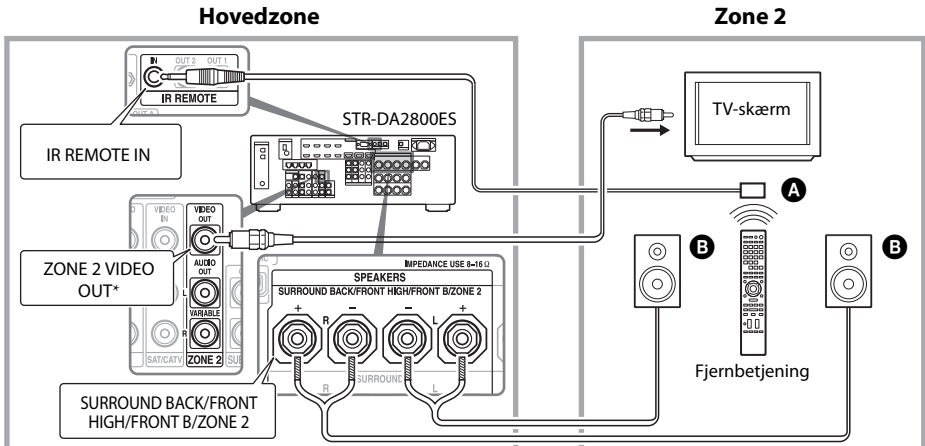

② Udsender lyd fra højttalere i zone 2 ved brug af receiveren og en anden forstærker.

Indstilling af højttalerne i zone 2 er påkrævet (side 65).

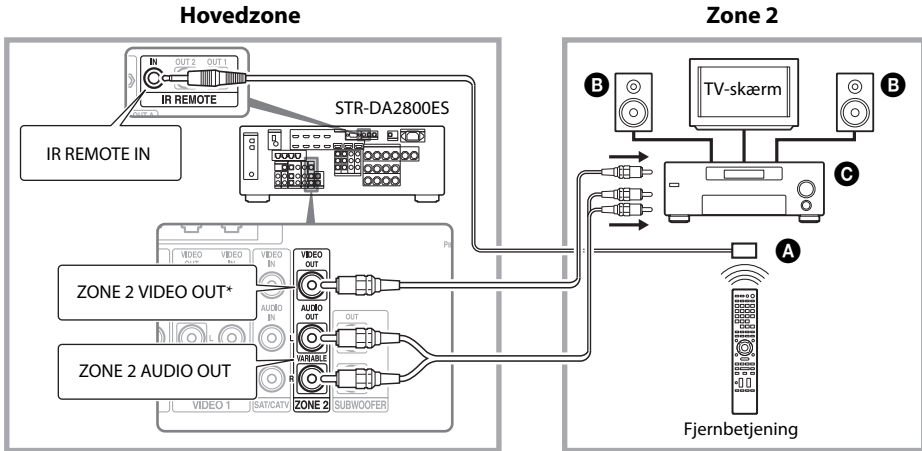

A IR-repeater (medfølger ikke)

B Højttalere

C Anden forstærker/receiver

* Du kan også oprette tilslutning til ZONE 2 COMPONENT VIDEO OUT-stikkene.

③ Oprettelse af en zone 2-tilslutning ved brug af HDMI

Udsender HDMI-indgangsvideo-/lydsignaler i zone 2 ved hjælp af HDMI ZONE 2 OUT-stikket på receiveren.

Indstilling af HDMI-udgang i zone 2 kan være påkrævet (side 65).

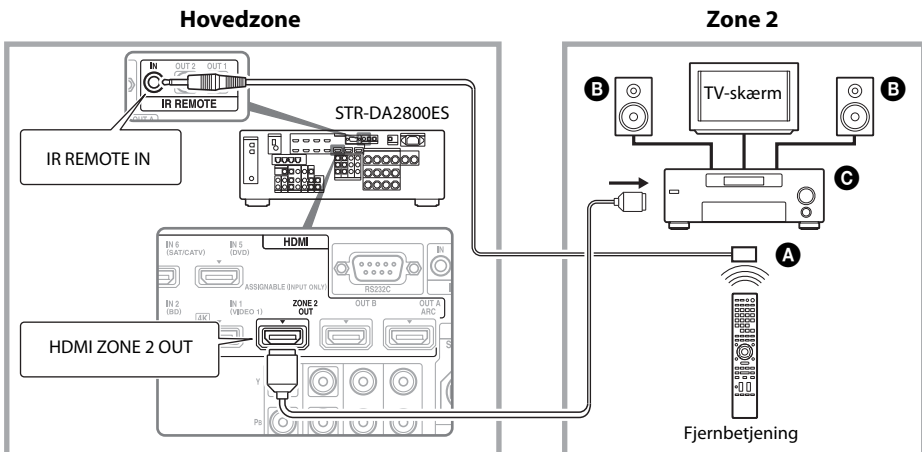

A IR-repeater (medfølger ikke)

B Højttalere

C Anden forstærker/receiver

Bemærk





Du kan tilslutte HDMI ZONE 2 OUT-stikket direkte til et TV i zone 2 (uden nogen forstærker/receiver). Det anbefales dog, at du tilslutter et TV via en forstærker/receiver for at få bedre lyd-/videofunktioner, hvilket reducerer mulige effekter på hovedzonen. Når du vælger den samme HDMI-indgang til både hovedzonen og zone 2, vil lyd- og videofunktionerne i hovedzonen være begrænsede i henhold til dem i zone 2.

Indstilling af højttalerne i zone 2

Når højttalerne i zone 2 er tilsluttet til SURROUND BACK/FRONT HIGH/FRONT B/ZONE 2-terminalerne på receiveren (side 62), skal du vælge indstillingen, så den lyd, der vælges i zone 2, udsendes fra højttalerne, der er tilsluttet til SURROUND BACK/FRONT HIGH/FRONT B/ZONE 2-terminalerne. Se "Speaker Connection" i menuen Speaker Settings, hvis du ønsker yderligere oplysninger (side 86).

Indstil lydstyrkereguleringen for zone 2

Du kan indstille lydstyrkereguleringen for ZONE 2 AUDIO OUT-stikkene til variabel eller fast.

- 1 Vælg "Settings" i startmenuen, og tryk derefter på .**
- 2 Vælg "Zone Settings", og tryk derefter på .**
- 3 Vælg "Zone Setup", og tryk derefter på .**
- 4 Vælg "Line Out" for "Zone2", og tryk derefter på .**

- 5 Vælg den ønskede parameter, og tryk derefter på .**





Parametre	Beskrivelse
Variable	Lydstyrkereguleringen er fra en start indstillet til -40 dB. Når du vælger denne parameter, kan lydstyrken for ZONE 2 AUDIO OUT- og SURROUND BACK/FRONT HIGH/FRONT B/ZONE 2-terminalerne ændres samtidigt. Anbefales, hvis du anvender en højeffektforstærker.
Fixed	Lydstyrkereguleringen er fast indstillet til ±0 dB. Anbefales, når du bruger en enhed med variabel lydstyrkeregulering.

Indstilling af HDMI-udgang i zone 2

Når udstyr, f.eks. et TV eller A/V-forstærker, er tilsluttet HDMI ZONE 2 OUT-stikket, kan du udsende HDMI-signaler fra udstyret i zone 2. Se "③ Oprettelse af en zone 2-tilslutning ved brug af HDMI" (side 63) for at få flere oplysninger.

Indstilling af HDMI-udgang i zone 2

Du kan udsende signalerne fra HDMI IN-stikkene til zone 2-udstyr via HDMI ZONE 2 OUT-stikkene på følgende måde:



- 1 Vælg "Settings" i startmenuen, og tryk derefter på .**
- 2 Vælg "HDMI Settings", og tryk derefter på .**
- 3 Vælg "Zone2 Out", og tryk derefter på .**
- 4 Vælg "On", og tryk derefter på .**

Bemærk

- Når funktionen Zone2 Out er aktiveret, er følgende funktioner deaktiveret:
 - Control for HDMI ("BRAVIA" Sync)
 - Fast View (herunder eksempelvisning for HDMI: On)

Indstilling af prioriteten for hovedzonen og zone 2

Når Zone2 Out-funktionen er aktiveret, og du vælger den samme HDMI-indgang til både hovedzonen og zone 2, kan der være nogen interferens på lyd- og videosignaler i hovedzonen. Hvis du vil undgå mulig interferens i hovedzonen, kan du sætte prioritet på hovedzonen for HDMI-indgangsvalg.

- 1 Vælg "Settings" i startmenuen, og tryk derefter på .**
- 2 Vælg "HDMI Settings", og tryk derefter på .**
- 3 Vælg "Priority", og tryk derefter på .**
- 4 Vælg "Main Only", og tryk derefter på .**

Betjening af receiveren fra en anden zone

(ZONE 2-betjening)

Du kan betjene receiveren fra zone 2. Procedurene i dette afsnit beskriver betjeningen, når der er en IR-repeater tilsluttet (nyttig til multi-zonefunktioner). Når der ikke er en IR-repeater tilsluttet, skal du bruge denne receiver i hovedzonen.

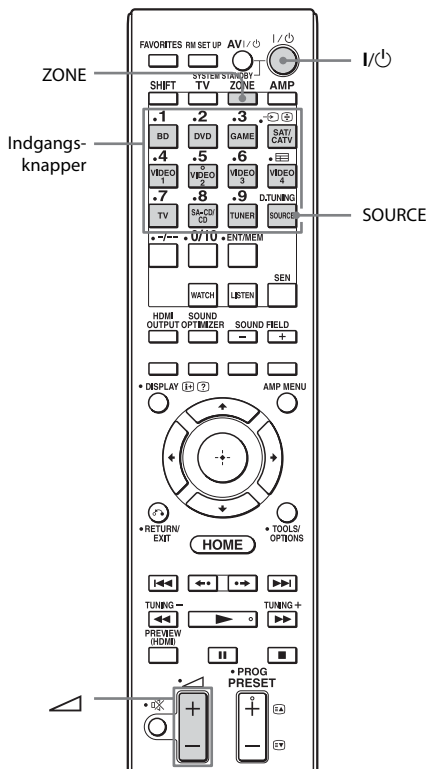

1 Tænd forstærkeren i zone 2.

Spring over dette trin i tilfælde som vist på illustration "Zone 2-tilslutninger"-① (side 62).

2 Tryk på ZONE.



Fjernbetjeningen skifter til zone 2.

3 Tryk på I/⏻.

Zonefunktionen er aktiveret.

4 Tryk på en af indgangsknapperne på fjernbetjeningen for at vælge de kildesignaler, du ønsker udsendt.

5 Juster til en passende lydstyrke.

- I tilfælde som vist på illustration "Zone 2-tilslutninger"-① (side 62), skal du justere lydstyrken ved hjælp af  +/- på fjernbetjeningen.
- I tilfælde som vist på illustration "Zone 2-tilslutninger"-② (side 63), skal du justere lydstyrken ved hjælp af receiveren i zone 2. Hvis du indstiller "Line Out" for "Zone2" til "Variable", kan du også justere lydstyrken i zone 2 ved hjælp af  +/- på fjernbetjeningen (side 65).

¹⁾For zone 2 udsendes der HDMI-signaler, komponentvideosignaler, analog video og lydsignaler. Hvis du vælger SOURCE, udsendes signalerne for den aktuelle indgang i hovedzonen.

²⁾"TV" kan kun vælges i hovedzonen.

³⁾Du kan vælge enten "FM" eller "AM" fra hovedzonen eller zone 2. Når der vælges forskellige programmer i forskellige zoner, får det valg, der senest er foretaget, fortrinsret.

⁴⁾Det er kun, når der er valgt SOURCE i zone 2, du kan se det indhold, der vises i hovedzonen, i zone 2.

Sådan afsluttes zone 2-betjening

Tryk på ZONE, og tryk derefter på I/⏻.

Tilgængelig zone 2-betjening

INPUT	ZONE 2 ¹⁾
SOURCE	<input type="radio"/>
BD	<input type="radio"/>
DVD	<input type="radio"/>
GAME	<input type="radio"/>
SAT/CATV	<input type="radio"/>
VIDEO 1	<input type="radio"/>
VIDEO 2	<input type="radio"/>
VIDEO 3	<input type="radio"/>
VIDEO 4	<input type="radio"/>
TV ²⁾	
SA-CD/CD	<input type="radio"/>
FM ³⁾	<input type="radio"/>
AM ³⁾	<input type="radio"/>
My Music ⁴⁾	<input type="radio"/>
My Video ⁴⁾	<input type="radio"/>
My Photo ⁴⁾	<input type="radio"/>
Internetindhold ⁴⁾	<input type="radio"/>

Brug af andre funktioner

Brug af "BRAVIA" Sync-funktioner

Hvad er "BRAVIA" Sync?

"BRAVIA" Sync er navnet på en funktion på Sony-produkter, der slår kompatibelt udstyr, der er tilsluttet via HDMI-kabler, til, så de kan betjenes gensidigt ved brug af "BRAVIA"-fjernbetjeningen.

Denne gensidige betjening er aktiveret af funktionen Control for HDMI ved brug af HDMI CEC (Consumer Electronics Control), der er standardiseret til HDMI (High-Definition Multimedia Interface).

Ved at tilslutte Sony-udstyr, der er kompatibelt med "BRAVIA" Sync med et HDMI-kabel (medfølger ikke), forenkles betjeningen som herunder:

- Slukning af systemet (side 69)
- Afspilning med et enkelt tryk (side 69)
- Kontrol af systemlyd (side 69)
- Audio Return Channel (ARC) (side 70)
- Sceneudvælgelse (side 70)
- Home Theatre Control (side 70)
- Remote Easy Control (side 70)

Funktionen Control for HDMI fungerer ikke i følgende situationer:

- Når du tilslutter receiveren til en enhed, der ikke svarer til funktionen Sony Control for HDMI.
- Når du tilslutter receiveren og udstyr ved brug af andet end en HDMI-tilslutning.
- Funktionen Control for HDMI fungerer ikke på en enhed, der er tilsluttet til HDMI OUT B-stikket på receiveren.
- Når du angiver "Zone2 Out" i menuen "HDMI Settings" til "On", kan du ikke bruge funktionen "Control for HDMI".





Vi anbefaler, at du tilslutter receiveren til produkter med funktionen "BRAVIA" Sync.

Bemærkninger

- Følgende funktioner kan betjenes med ikke Sony-udstyr. Kompatibilitet med alt ikke Sony-udstyr garanteres ikke.
 - Slukning af systemet
 - Afspilning med et enkelt tryk
 - Kontrol af systemlyd
- Følgende funktioner er Sony's egne funktioner. De kan ikke betjenes med ikke-Sony-udstyr.
 - Sceneudvælgelse
 - Home Theatre Control
- Udstyr, der ikke er kompatibelt med "BRAVIA" Sync, kan ikke aktivere disse funktioner.

Forberedelse af "BRAVIA" Sync

Hvis du vil bruge "BRAVIA" Sync, skal du slå funktionen Control for HDMI til for både receiveren og det tilsluttede udstyr. Slå funktionen Control for HDMI for receiveren og det tilsluttede udstyr til individuelt.

- 1 Vælg "Settings" i startmenuen, og tryk derefter på .**
- 2 Vælg "HDMI Settings", og tryk derefter på .**
- 3 Vælg "Control for HDMI", og tryk derefter på .**
- 4 Vælg "On", og tryk derefter på .**

Funktionen Control for HDMI for receiveren er aktiveret.

- 5 Aktiver funktionen Control for HDMI for det tilsluttede udstyr.**

Hvis du ønsker yderligere oplysninger om indstilling af det tilsluttede udstyr, kan du se dets betjeningsvejledning.

6 Gentaq trin 5 for at indstille funktionen Control for HDMI og for at få vist billedet af alt det afspilningsudstyr, du ønsker at bruge.

Bemærk

Når du trækker HDMI-kablet ud, eller du skifter forbindelse, skal du udføre trinene ovenfor.

Du behøver dog ikke foretage disse trin, når du bruger et HDMI IN 1-, IN 2- eller IN 3-stik.

Slukning af systemet

Når du slukker TV'et ved brug af tænd/sluk-knappen på TV'ets fjernbetjening, slukkes receiveren og det tilsluttede udstyr automatisk.

Du kan også bruge fjernbetjeningen til at slukke for TV'et.

Tryk på TV, og tryk derefter på I/⏻.

TV, receiver og det tilsluttede udstyr slukkes.

Bemærkninger

- Indstil TV-strømforsynings funktion til intern lås til til, før du bruger funktionen Slukning af systemet. Se betjeningsvejledningen til TV'et, hvis du ønsker yderligere oplysninger.
- Afhængigt af det tilsluttede udstyrs tilstand, slukkes det muligvis ikke. Du kan finde yderligere oplysninger i betjeningsvejledningen til det tilsluttede udstyr.
- Hvis du bruger funktionen Slukning af systemet med et ikke Sony-TV, skal du programmere fjernbetjeningen ifølge producenten af TV'et.

Afspilning med et enkelt tryk

Når du afspiller indhold på udstyr, der er tilsluttet receiveren via en HDMI-tilslutning, tændes receiveren også automatisk, og den skifter om til den relevante HDMI-indgang. Når du indstiller "Pass Through" til "On" eller "Auto", kan der kun udsendes lyd og billede fra TV'et, mens receiveren forbliver i standbytilstand.

Start afspilning på afspilningsudstyret.

Sådan bruger du funktionen Afspilning med et enkelt tryk

- 1 Slå funktionen Control for HDMI til for receiveren og det tilsluttede videokamera.
- 2 Tilslut dit videokamera til et af HDMI IN 1-, IN 2- og IN 3-stikkene (side 33).
Hvis du bruger et Sony-videokamera, tændes TV'et sammen med receiveren, hvorefter videokameraet starter afspilningen automatisk. Hvis du bruger et ikke Sony-vidokamera, afspiller videokameraet kontinuerligt.

Bemærkninger

- Afhængigt af TV'et vises begyndelsen af indholdet muligvis ikke.
- Tilslut udstyr som f.eks. et Sony-videokamera, der er udstyret med funktionen Afspilning med et enkelt tryk blot ved at oprette en HDMI-tilslutning til HDMI IN 1-, IN 2- og IN 3-stikkene. Hvis du bruger andre HDMI IN-stik, kan receiveren måske ikke stilles om til den rette indgang. Hvis dette er tilfældet, skal du manuelt vælge den indgang, som videokameraet er tilsluttet.

Kontrol af systemlyd

Du kan opleve TV-lyden fra de højttalere, der er tilsluttet receiveren med en enkel betjening. Du kan også justere lydstyrken og slå lyd fra receiveren fra ved brug af TV'et fjernbetjening. Du kan bruge funktionen Kontrol af systemlyd på følgende måde.

- Lyden fra TV'et udsendes fra de højttalere, der er tilsluttet til receiveren, når du slår receiveren til, mens lyden udsendes fra TV-højttaleren. Hvis du slukker receiveren, udsendes lyden fra TV-højttaleren.
- Når du justerer lydstyrken på TV'et, justerer funktionen Kontrol af systemlyd receiverens lydstyrke samtidigt.

Du kan også betjene denne funktionen ved hjælp af TV-menuen. Se betjeningsvejledningen til TV'et, hvis du ønsker yderligere oplysninger.

Bemærk

Når "Control for HDMI" indstilles til "On", angives "Audio Out"-indstillingerne i menuen HDMI Settings automatisk på basis af indstillingerne for kontrol af systemlyd.

Audio Return Channel (ARC)

Hvis TV'et er kompatibelt med Audio Return Channel (ARC), sender en HDMI-kabeltilslutning også digitale lydssignaler fra TV'et til receiveren. Du behøver ikke etablere en separat lydtilslutning for at lytte til TV-lyd fra receiveren.

Se "Skift mellem digital og analog lyd" (side 72) for at få flere oplysninger.

Sceneudvælgelse

Den optimale billedkvalitet og det optimale lydfelt vælges automatisk i henhold til den scene, der er valgt på dit TV.

Se betjeningsvejledningen til TV'et angående oplysninger om betjening.

Bemærk

Lydfeltet skifter muligvis ikke, afhængigt af TV'et.

Overensstemmelsestabel

Sceneindstilling på TV'et	Lydfelt
Cinema	HD-D.C.S.
Sports	SPORTS
Music	Live Concert
Animation	A.F.D. Auto
Photo	A.F.D. Auto
Game	A.F.D. Auto
Graphics	A.F.D. Auto

Home Theatre Control

Hvis der tilsluttes et "Home Theatre Control"-kompatibelt TV til receiveren, vises der et ikon for internetbaserede programmer på det tilsluttede TV.

Du kan skifte en indgang på receiveren eller skifte lydfelter ved brug af dit TV's fjernbetjening. Du kan også justere niveauet for centerhøjtaler eller subwoofer eller justere indstillingerne for "Sound Optimizer" (side 60), "Dual Mono" (side 90) eller "A/V Sync" (side 91).

Hvis du vil bruge funktionen Home Theatre Control, skal dit TV kunne få adgang til en bredbåndsservice.

Remote Easy Control

Du kan bruge TV-fjernbetjeningen til at betjene receiverens menu.

Vælg, at receiveren (AV AMP) skal genkendes af TV'et.

Bemærkninger

- Receiveren genkendes som "Tuner (AV AMP)" af TV'et.
- Dit TV skal være kompatibelt med linkmenuen.
- Afhængig af TV'ets type vil nogle handlinger ikke være tilgængelige.

Skift af de skærme, der udsender HDMI- videosignalerne

Når du har to skærme tilsluttet til HDMI OUT A- og HDMI OUT B-stikkene, kan du skifte udgang for disse to skærme ved hjælp af knappen HDMI OUTPUT på fjernbetjeningen.

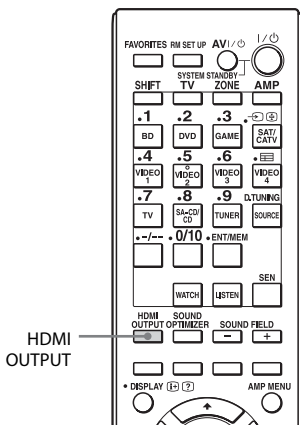

- 1 Tænd for receiveren og de to skærme.
 - 2 Tryk på HDMI OUTPUT.
Hver gang du trykker på knappen, skifter udgangen på følgende måde:
HDMI A → HDMI B → OFF → HDMI A...
- Du kan også bruge knappen HDMI OUT på receiveren.





Udsendelse af HDMI-signaler, selv når receiveren er i standbytilstand

(Pass Through)

Du kan udsende video- og lydsignaler fra HDMI IN-stikket til det TV, der er tilsluttet til HDMI OUT A-stikket, selv når receiveren er i standbytilstand.

Hvis du bruger funktionen, mens "Control for HDMI" er indstillet til "On", skiftes receiverens indgang i henhold til betjeningen af det tilsluttede udstyr, selv når receiveren er i standbytilstand.

Når du aktiverer denne funktion, skal du foretage indstillingerne for "Pass Through" ved at følge trinene herunder.

- 1 Vælg "Settings" i startmenuen, og tryk derefter på .
- 2 Vælg "HDMI Settings", og tryk derefter på .
- 3 Vælg "Pass Through", og tryk derefter på .
- 4 Vælg den ønskede parameter, og tryk derefter på .

Parametre	Beskrivelse
Auto	Når TV'et tændes, mens receiveren er i standbytilstand, udsender receiveren HDMI-signaler fra receiverens HDMI OUT A-stik. Sony anbefaler denne indstilling, hvis du anvender et TV, der er kompatibelt med "BRAVIA" Sync. Denne indstilling sparer strøm i standbytilstanden sammenlignet med "On"-indstillingen.

Parametre	Beskrivelse
On	Når receiveren er i standbytilstand, udsender receiveren HDMI-signaler fra receiverens HDMI OUT A-stik.
Off	Receiveren udsender ikke HDMI-signaler, når den er i standbytilstand. Tænd receiveren for at anvende det tilsluttede udstyrs kilde på TV'et. Denne indstilling sparer strøm i standbytilstanden sammenlignet med "On"-indstillingen.

Bemærkninger

- Indstillingen "Auto" er kun i kraft, når "Control for HDMI" er angivet til "On". Hvis "Control for HDMI" er angivet til "Off", foretager receiveren de samme handlinger i "Auto" som i "On".
- I standbystatus hvor andre funktioner, som f.eks. Network Standby, fungerer, vil strømforbruget ikke være reduceret, selv når "Pass Through" er angivet til "Auto".

Skift mellem digital og analog lyd

Når du tilslutter udstyr til både digitale og analoge lydindgange på receiveren, kan du låse lydindgangstilstanden til enhver af dem eller skifte fra den ene til den anden, afhængigt af den type materiale, du vil se.

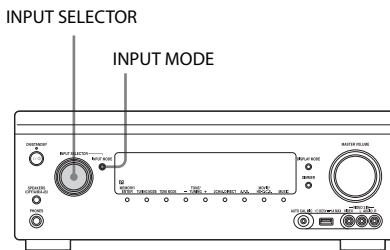

1 Vælg indgangskilde ved brug af INPUT SELECTOR på receiveren.

2 Tryk på INPUT MODE på receiveren.

Den valgte lydindgangstilstand vises i skærmvinduet.

• AUTO

Giver digitale lydsignaler fortrinsret, når der er tilsluttet både digitale og analoge signaler.

Hvis der ikke er digitale lydsignaler, vælges de analoge lydsignaler.

Når der er valgt TV-indgang, har Audio Return Channel (ARC)-signalerne fortrinsret. Hvis TV'et ikke er kompatibelt med Audio Return Channel (ARC), er de digitale optiske lydsignaler valgt.

Hvis funktionerne Control for HDMI i både receiveren og TV'er ikke er aktiveret, fungerer funktionen Audio Return Channel (ARC) ikke.

• OPT

Vises kun, når der er tildelt et optisk stik til indgangen og vælger det optiske indgangsstik automatisk.

- COAX

Vises kun, når der er knyttet et koaxialstik til indgangen og vælger koaxialindgangsstikket automatisk.

- ANALOG

Angiver de analoge lydsignalers indgang til AUDIO IN (L/R)-stikkene.



Bemærkninger

- Baseret på indgangen vises "-----" i skærmvinduet, og du kan ikke vælge andre tilstande.
- Når "2ch Analog Direct" bruges, indstilles lydindgangen til "Analog". Du kan ikke vælge andre tilstande.

Brug af andre video-/lydindgangsstik

Du kan igen tilknytte video- og/eller lydsignaler til et andet indgangsstik. (Eksempel) Tilslut OPTICAL OUT-stikket for DVD-afspilleren til OPTICAL IN 1-stikket i denne receiver, når du kun ønsker at indsende de digitale optiske lydsignaler fra DVD-afspilleren.

Tilslut component video-stikket i DVD-afspilleren til COMPONENT VIDEO IN 1- eller COMPONENT VIDEO IN 2-stikkene i denne receiver, når du ønsker at indsende videosignaler fra DVD-afspilleren.

- 1 Vælg "Settings" i startmenuen, og tryk derefter på .**
- 2 Vælg "Input Settings", og tryk derefter på .**
- 3 Vælg "Video Input Assign" eller "Audio Input Assign", og tryk derefter på .**
- 4 Vælg de lyd- og/eller videosignaler, du vil knytte til hver indgang.**

Bemærkninger

- Hvis du knytter en indgang til et af HDMI IN 1- til IN 8-stikkene i "Video Input Assign" eller "Audio Input Assign", knyttes det samme HDMI-indgangsstik til både video- og lydindgangen. Hvis du ønsker at knytte et HDMI IN-stik til enten video- eller lydindgangsstikket, skal du først tilknytte en indgang til et af HDMI IN 1- til IN 8-stikkene i "Video Input Assign" - eller "Audio Input Assign". Derefter skal du indstille tilknytningen af et HDMI IN-stik til "None" i enten "Video Input Assign" - eller "Audio Input Assign" for den af dem, som du ikke ønsker at knytte et HDMI IN-stik til.
- Når du betjener receiveren uden brug af GUI, kan du ændre tilknytning for et HDMI IN-stik ved brug af "H.V. ASSIGN" eller "H.A. ASSIGN" i "INPUT" (side 107).
- Hvis du ændrer tilknytningen af et HDMI IN-stik, mens funktionen Control for HDMI bruges, skal du skifte indgangen for receiveren til den indgang, som HDMI-udstyret er tilsluttet. Ellers er det ikke sikkert, at funktionen Control for HDMI fungerer korrekt.
- Hvis du indstiller tilknytningen af et HDMI IN-stik til "None" i både "Video Input Assign" og "Audio Input Assign", kan du ikke vælge indgangssignaler via HDMI-indgangen. I denne situation fungerer Control for HDMI kun på andet udstyr end receiveren. Dette er ikke en fejl.

Indgangsnavn		BD	DVD	GAME	SAT/CATV	VIDEO 1	VIDEO 2	VIDEO 3	VIDEO 4	SA-CD/CD
Videoindgangsstik, der kan tildeles	COMPONENT IN 1 (DVD)	○	○*	○	○	○	○	○	○	○
	COMPONENT IN 2 (SAT/CATV)	○	○	○	○*	○	○	○	○	○
	HDMI IN 1 (VIDEO 1)	○	○	○	○	○*	○	○	○	○
	HDMI IN 2 (BD)	○*	○	○	○	○	○	○	○	○
	HDMI IN 3 (SA-CD/CD)	○	○	○	○	○	○	○	○	○*
	HDMI IN 4 (GAME)	○	○	○*	○	○	○	○	○	○
	HDMI IN 5 (DVD)	○	○*	○	○	○	○	○	○	○
	HDMI IN 6 (SAT/CATV)	○	○	○	○*	○	○	○	○	○
	HDMI IN 7 (VIDEO 3)	○	○	○	○	○	○	○*	○	○
	HDMI IN 8 (VIDEO 4)	○	○	○	○	○	○	○	○*	○
Lydingangsstik, der kan tildeles	OPTICAL IN 1 (SAT/CATV)	○	○	○	○*	○	○	○	○	○
	OPTICAL IN 2 (TV)	○	○	○	○	○	○	○	○	○
	COAXIAL (DVD)	○	○*	○	○	○	○	○	○	○
	HDMI IN 1 (VIDEO 1)	○	○	○	○	○*	○	○	○	○
	HDMI IN 2 (BD)	○*	○	○	○	○	○	○	○	○
	HDMI IN 3 (SA-CD/CD)	○	○	○	○	○	○	○	○	○
	HDMI IN 4 (GAME)	○	○	○*	○	○	○	○	○	○
	HDMI IN 5 (DVD)	○	○*	○	○	○	○	○	○	○
	HDMI IN 6 (SAT/CATV)	○	○	○	○*	○	○	○	○	○
	HDMI IN 7 (VIDEO 3)	○	○	○	○	○	○	○*	○	○
HDMI IN 8 (VIDEO 4)	○	○	○	○	○	○	○	○*	○	

* fabriksstandardindstilling

Bemærkninger

- Hvis du tilknytter den digitale lydindgang, ændres indstillingen INPUT MODE muligvis automatisk.
- Når du tilknytter en videoindgang til component- eller composite-indgang og en lydindgang til HDMI-indgangen, udsendes der ikke component- eller composite-videosignaler fra HDMI OUT-stikkene. Component- eller composite-videosignaler udsendes fra COMPONENT VIDEO MONITOR OUT-stikkene eller MONITOR VIDEO OUT-stikkene.

- Du kan ikke tilknytte forskellige HDMI-stik til forskellige video- og lydindgangsstik på en indgang.
- Du kan tilknytte flere indgange til det samme HDMI IN-stik. Men hvis du bruger funktionen til afspilning med et enkelt tryk på det udstyr, der er tilsluttet til HDMI IN-stikket, bruges fortrinsvis den indgang, der senest blev tildelt.

Vis eksempel for HDMI

Du kan aktivere et levende picture-in-picture-eksempel af en HDMI-indgang, der er tilsluttet denne receiver. Op til fire eksempelvinduer vises for HDMI IN 1/IN 2/IN 3/IN 4-indgange.

Du kan vælge hver HDMI-eksempelindgang ved hjælp af fjernbetjeningen.

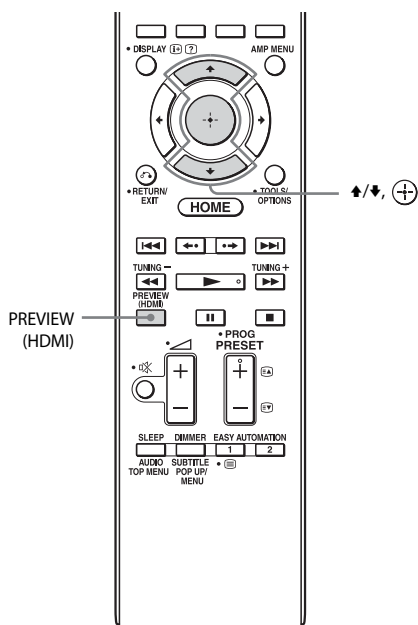

Tip

- Denne funktion virker ikke under følgende betingelser:
 - Der er ikke tilsluttet en HDMI-enhed.
 - En bestemt HDMI-enhed er tilsluttet, mens den var slukket.
 - Et ikke-understøttet HDMI-videoformat er et indgangssignal (f.eks. VGA, 480i, 576i, 4K, specifikke typer af 3D-signaler eller signaler fra et videokamera osv.).
 - Den aktuelle indgang ikke er en HDMI-indgang.
 - Når GUI-menuen vises
 - Når "Zone2 Out" er indstillet til "On"
 - Når "Fast View" er indstillet til "Off"
- Et levende picture-in-picture-eksempelvindue af en HDMI-indgang viser en sort skærm under følgende forhold:
 - Et ikke-understøttet HDMI-signal er et indgangssignal (f.eks. 4K, 3D-signaler osv.).
- Denne funktion er blevet mulig ved hjælp af Silicon Image InstaPrevue™-teknologi.

1 Tryk på PREVIEW (HDMI).

Der vises op til fire PIP-vinduer, hvor hvert af dem viser indgangsbilleder fra HDMI IN-stik.

2 Hvis du vil skifte billederne i et PIP-vindue med dem, der er på hovedskærmen, skal du trykke på ↑/↓ for at vælge det ønskede PIP-vindue og derefter trykke på (+).

HDMI-indgangen for det valgte PIP-vindue vises i hovedvinduet.

Betjening af receiveren ved brug af en smartphone

Du kan betjene receiveren ved hjælp af en smartphone, der er udstyret med "ES Remote"-programsoftware. "ES Remote"-programsoftwaren kan hentes gratis fra App Store (for iPod touch/iPhone) eller Google Play (for Android-telefon).

Lagring af forskellige indstillinger på receiveren og kalde dem alle frem på én gang (Easy Automation)

På samme måde som med indstillingerne for receiverhandlinger kan du gemme forskellige indstillinger med afspilleren eller skærmen. Du kan registrere disse indstillinger til "one-touch"-betjening og derefter nemt kalde det miljø, der er oprettet med disse indstillinger, frem igen, så du kan lytte og se derhjemme. Ved f.eks. at gemme indstillingerne i "1: Movie" som følger, kan du skifte alle receiverens indstillinger på én gang med et enkelt tryk på en knap uden at skifte hver enkelt indstilling for "Input", "Calibration Type", "Sound Field" og "HDMI Out" individuelt.

Indstilling	Værdi indstillet for "1: Movie"
Input	BD
Calibration Type	No Change
Sound Field	HD-D.C.S.
HDMI Out	HDMI OUT B
Party Mode	ON

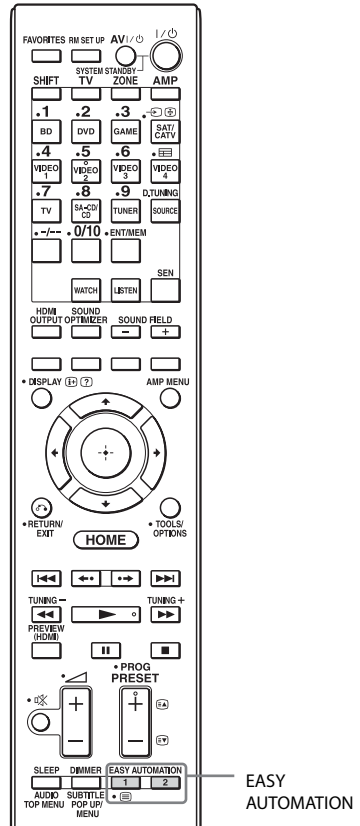



De elementer, som du kan gemme indstillinger for, samt standardværdierne for hvert element er som følger.

Indstilling	Standardværdi			
	1: Movie	2: Music	3: Party	4: Night
Input	BD	SA-CD/CD	No Change	No Change
Tuner Preset	-	-	-	-
Player Operation	Play	Play	Play	-
Interval	30s	10s	10s	-
Sound Field	HD-D.C.S.	Berlin Philharmonic Hall	Multi Stereo	No Change
Sleep	No Change	No Change	Off	30 min.

Indstilling	Standardværdi			
	1: Movie	2: Music	3: Party	4: Night
Volume	No Change	No Change	-10 dB	-30 dB
HDMI Out	No Change	No Change	No Change	No Change
Party Mode	No Change	No Change	On	No Change
Calibration Type	No Change	No Change	No Change	No Change
Sound Optimizer	No Change	No Change	Off	Normal
Equalizer (All)	No Change	No Change	No Change	No Change
Equalizer (Front)	No Change	No Change	No Change	No Change
Equalizer (center)	No Change	No Change	No Change	No Change
Equalizer (SUR/SB)	No Change	No Change	No Change	No Change
Equalizer (Front High)	No Change	No Change	No Change	No Change
Main Zone 12V Trigger	No Change	No Change	No Change	No Change

Visning af de indstillinger, der er gemt for Scene

- 1 Vælg "Easy Automation" i startmenuen, og tryk derefter på .**
- 2 Vælg den ønskede Scene, og tryk derefter på .**

Lagring af indstillingerne i en Scene

- 1 Vælg "Easy Automation" i startmenuen, og tryk derefter på .**
- 2 Vælg en Scene, som du vil gemme indstillinger for, blandt "1: Movie", "2: Music", "3: Party" eller "4: Night", og tryk derefter på TOOLS/OPTIONS.**

3 Vælg den ønskede menu, og tryk derefter på .

Menu	Beskrivelse
Edit a saved Scene	Giver dig mulighed for at gemme de indstillinger, som du foretrækker.
Import Current Settings	Indlæser receiverens nuværende indstillinger og gemmer disse med Scene. "Input" og "Volume" er indstillet til "No Change".

Bemærkninger

- Indstillinger, der er gemt som "No Change", ændres ikke fra de nuværende indstilling, selv når du kalder Scene frem. Marker "Edit a saved Scene", og fjern derefter markeringen af feltet for en indstilling på redigeringskærmen for at angive "No Change".
- Når du kalder Scene frem igen, ignoreres de indstillinger, der ikke kan anvendes.
- Når "Main Zone 12V Trigger" er indstillet til enten "ON" eller "OFF" i stedet for "No Change", bliver "12V Trigger" for Zone Setup ændret til "Ctrl" automatisk.

Tip

Du kan kalde de indstillinger, der er gemt for "1: Movie" eller "2: Music" frem direkte ved at trykke på EASY AUTOMATION 1 eller EASY AUTOMATION 2 på fjernbetjeningen. Du kan også overskrive "1: Movie" eller "2: Music" med de aktuelle indstillinger, ved at holde EASY AUTOMATION 1 eller EASY AUTOMATION 2 nede i 3 sekunder på samme måde, som du gør, når du vælger "Import Current Settings" fra menuen.

Brug af sleep-timeren

Du kan indstille receiveren til automatisk at slukke på et bestemt tidspunkt.

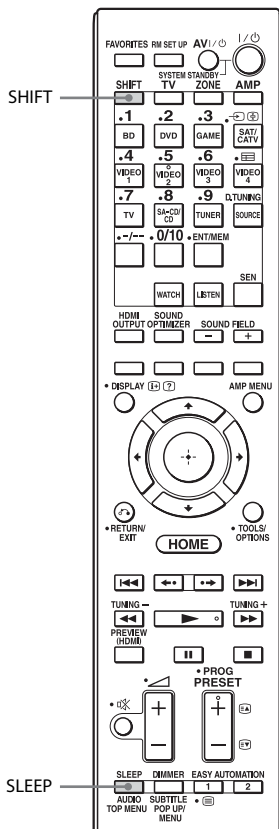

Tryk på SHIFT, og tryk derefter på SLEEP.

Hver gang du trykker på SLEEP, skifter skærmen cyklisk som følger:

0:30:00 → 1:00:00 → 1:30:00 → 2:00:00 → OFF

Når sleep-timer anvendes, lyser "SLEEP" i skærmvinduet på receiveren.

Tryk på SLEEP for at kontrollere den resterende tid, før receiveren slukker. Den resterende tid vises i skærmvinduet. Hvis du trykker på SLEEP igen, indstilles sleep-timeren til "OFF".

Optagelse ved hjælp af receiveren

Du kan optage fra en video/lydenhed ved hjælp af receiveren. Yderligere oplysninger findes i den betjeningsvejledning, der fulgte med dit optageudstyr.

- 1 Vælg "Watch" eller "Listen" i startmenuen, og tryk derefter på \odot .**
- 2 Vælg det ønskede afspilningsudstyr, og tryk derefter på \odot .**
- 3 Klargør udstyret til afspilning.**
Sæt f.eks. det videobånd, du ønsker at kopiere, i videobåndoptageren.
- 4 Klargør optageudstyret.**
Isæt et tomt videobånd osv. i udstyret (VIDEO 1) til optagelse.
- 5 Start optagelsen på optageudstyret, og start derefter afspilningsudstyret.**

Skift af receiverens og fjernbetjenings kommandotilstand

Du kan skifte kommandotilstanden (COMMAND MODE AV1 eller COMMAND MODE AV2) på receiveren og på fjernbetjeningen.

Skift kommandotilstand fra fabriksstandardindstillingen til den rette indstilling, hvis andet Sony-udstyr utilsigtet betjenes med den samme fjernbetjening, når du betjener receiveren med den fjernbetjening, der blev leveret med receiveren.

Kommandotilstandene for både receiver og fjernbetjening er fabriksstandardindstillingen (COMMAND MODE AV2).

Receiveren og fjernbetjeningen bør derimod bruge samme kommandotilstand. Hvis kommandotilstandene for receiveren og fjernbetjeningen er forskellige, kan du ikke bruge fjernbetjeningen til at betjene receiveren.

Skift af receiverens kommandotilstand

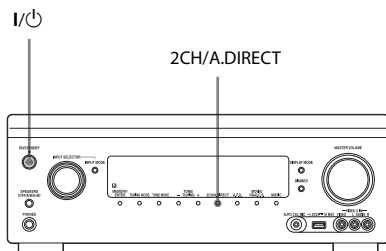

- 1 Tryk på I/⏻ for at slukke receiveren.**
- 2 Mens du holder 2CH/A.DIRECT nede, skal du trykke på I/⏻ for at tænde receiveren.**

Når kommandotilstanden er indstillet til "AV2", vises der "C. MODE AV2" på skærmen.

Når kommandotilstanden er indstillet til "AV1", vises der "C. MODE AV1" på skærmen.

Skift af fjernbetjeningens kommandotilstand

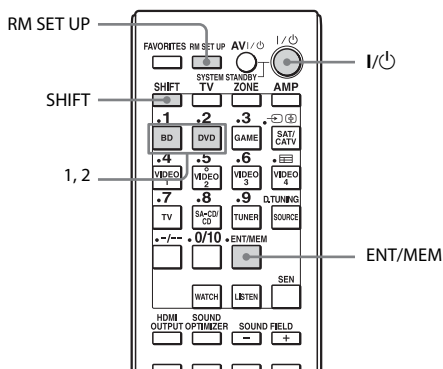

- 1 Tryk på I/⏻, mens du trykker på RM SET UP.**
Knappen SHIFT lyser, og knappen RM SET UP blinker.
- 2 Tryk på den numeriske knap 1 eller 2, mens knappen RM SET UP blinker.**
Når du trykker på 1, indstilles kommandotilstanden til COMMAND MODE AV1. Når du trykker på 2, indstilles kommandotilstanden til COMMAND MODE AV2. Knappen RM SET UP tændes.
- 3 Tryk på ENT/MEM.**
Knappen RM SET UP blinker to gange, og derefter er indstillingsprocessen for kommandotilstand fuldført.

Brug af en bi-forstærkertilslutning

Hvis du ikke bruger surroundbaghøjtalere og fronthøjtalere (høj), kan du bruge SURROUND BACK/FRONT HIGH/FRONT B/ZONE 2-terminalerne til fronthøjtalerne til brug med en bi-forstærkertilslutning.

Sådan tilslutter du højttalerne

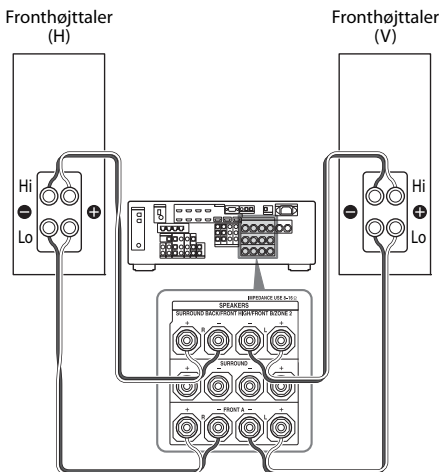

Tilslut stikkene på Lo-siden (eller Hi-siden) af fronthøjtalerne til FRONT A-terminalerne, og tilslut stikkene på Hi-siden (eller Lo-siden) af fronthøjtalerne til SURROUND BACK/FRONT HIGH/FRONT B/ZONE 2-terminalerne. Sørg for, at metalspændet på Hi/Lo, der er monteret på højttalerne, er blevet fjernet fra højttalerne, så fejl i receiveren forhindres.

Sådan opsætter du højttalere

Se "Speaker Connection" i menuen Speaker Settings, hvis du ønsker yderligere oplysninger (side 86).

Bemærkninger

- Foretag bi-forstærkerindstillinger, før du udfører Auto Calibration-funktionen.
- Hvis du indstiller bi-forstærkerindstillinger, bliver højttalerens lydstyrke-, balance- og equalizerindstillingerne for surroundbaghøjtalerne og fronthøjtalerne (høj) ugyldige, og indstillingerne for fronthøjtalerne anvendes.
- Hvis højttalermønstret er indstillet, så der er surroundbaghøjtalere og fronthøjtalere (høj), kan du ikke indstille SURROUND BACK/FRONT HIGH/FRONT B/ZONE 2-terminalerne for en bi-forstærkertilslutning.
- Når du betjener receiveren uden brug af GUI, skal du indstille "SB ASSIGN" til "BI-AMP" i "SPEAKER" (side 106).

Nulstilling til fabriksstandarderne

Du kan rydde alle huskede indstillinger og vende tilbage til fabriksindstillingerne for receiveren ved at foretage følgende procedure. Denne procedure kan også bruges til at initialisere receiveren, før den anvendes første gang.

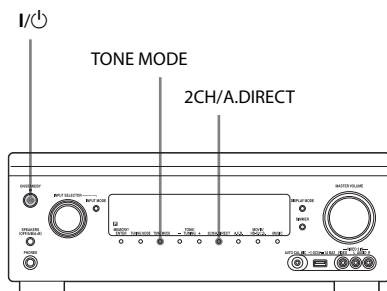

- 1 Tryk på I/⏻ for at slukke receiveren.**
- 2 Hold TONE MODE og 2CH/A.DIRECT nede, og tryk på I/⏻ for at tænde receiveren.**
- 3 Slip TONE MODE og 2CH/A.DIRECT efter nogle få sekunder.**

Der vises "CLEARING..." i skærmvinduet et stykke tid, hvorefter der vises "CLEARED!".

Ændringer eller justeringer af indstillingerne stilles nu tilbage til standardindstillingerne.

Bemærk

Det tager nogle få minutter, før hukommelsen er fuldstændig ryddet. Sluk ikke receiveren, før der vises "CLEARED!" på skærmen.

Justeringsindstillinger

Brug af indstillingsmenuen

Du kan justere forskellige indstillinger for højttalere, surroundeffekter, multi-zone osv. ved brug af menuen Settings.

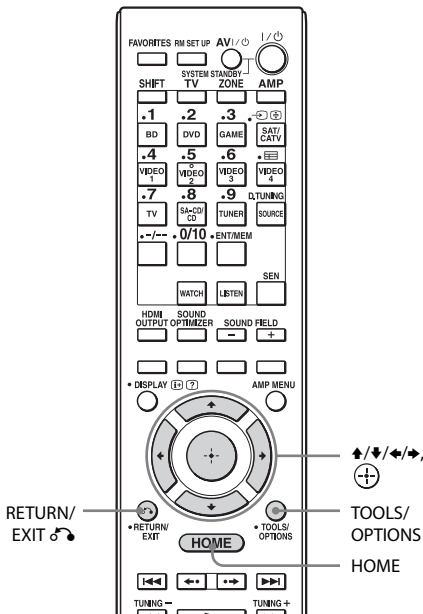

1 Vælg "Settings" fra startmenuen, og tryk derefter på for at skifte til menuilstand.

Menulisten med indstillinger vises på TV-skærmen.

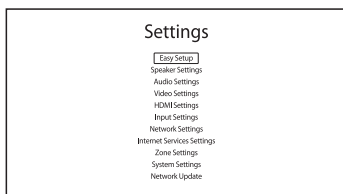

2 Vælg det ønskede menupunkt, og tryk derefter på for at få adgang til menupunktet.

Eksempel: Når du vælger "Audio Settings".

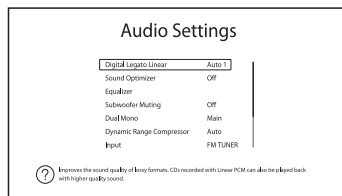

3 Vælg den ønskede parameter, og tryk derefter på for at få adgang.

Sådan vender du tilbage til den forrige skærm

Tryk på RETURN/EXIT .

Sådan afsluttes menuen

Tryk på HOME for at få vist startmenuen, og tryk derefter på HOME igen.

Menulisten med indstillinger

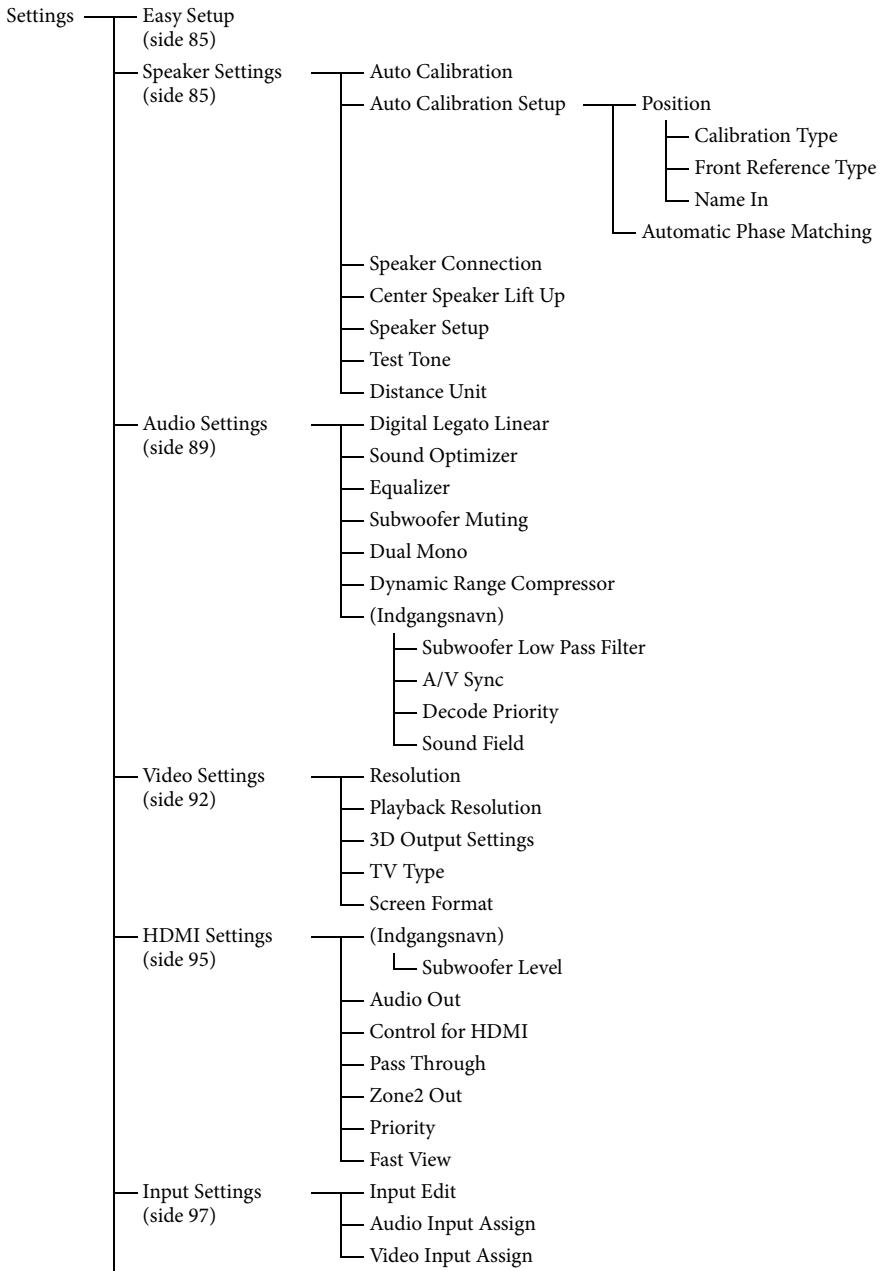

Network Settings (side 98)	Internet Settings
	Connection Server Settings
	Renderer Options
	Renderer Access Control
	External Control
	Network Standby
Internet Services Settings (side 99)	Parental Control Password
	Parental Control Area Code
	Internet Video Parental Control
	Internet Video Unrated
Zone Settings (side 100)	Zone Control
	Zone Setup
System Settings (side 101)	Language
	Auto Standby
	Settings Lock
	RS232C Control
	Software Update Notification
	Initialize Personal Information
	System Information
	EULA
	Software License
Network Update (side 102)	

Easy Setup

Kører Easy Setup igen for at angive basisindstillingerne. Følg vejledningen på skærmen (side 41)

Speaker Settings

Du kan opsætte dit visningsmiljø (med det højttalersystem, som du bruger) enten automatisk eller manuelt.

Auto Calibration

Udfører D.C.A.C. (Digital Cinema Auto Calibration)-funktionen. Denne funktion gør det muligt at foretage automatisk kalibrering, som kontrol af forbindelsen mellem hver højttaler og receiveren, justere højttalerniveauet og måle afstanden til hver højttaler fra din siddeposition automatisk.

Calibration Matching

Når Auto Calibration er udført, fungerer denne funktion automatisk, og matcher afstanden og niveauet for højre og venstre højttalere. Du kan kun angive denne funktion, når DCAC-målingsprocessen er fuldført, og resultaterne af DCAC-målene er gemt. Indstillingen er gyldig, indtil du ændrer den.

Bemærk

De tidligere måleresultater overskrives, og de aktuelle resultater gemmes på den aktuelt valgte position.

Læs "Bemærkninger om Speaker Settings (Auto Calibration)" i "7: Opsætning af receiveren ved hjælp af Easy Setup" (side 41).

Auto Calibration Setup

Giver dig mulighed for at registrere tre mønstre for "Position", afhængigt af siddepositionerne, lyttemiljøet og måleforholdene.

Du kan også vælge en kalibreringstype for at kompensere for hver højttaler.

Position

Du kan registrere mere end et sæt indstillinger for lyttemiljøet eller kalde et sæt indstillinger frem igen.

Vælg den "Position", som du ønsker at registrere måleresultater for på skærmen Auto Calibration Setup.

- Pos.1
- Pos.2
- Pos.3

Sådan angiver du en kompensationsstype for højttalerne

Du kan også vælge den kompensationsstype, der skal bruges til højttalerne for hver Position.

- 1 Vælg den "Position", som du vil angive højttalerkompensationsstype for, og tryk derefter på (+).
 - Full Flat
Gør målingen af frekvensen fra hver højttaler flad.
 - Engineer
Indstiller frekvensen svarende til Sony's standard for lytterum.
 - Front Reference
Indstiller karakteristika for alle højttalere, så de svarer til karakteristika for fronthøjttalerne.
 - Off
Indstiller Auto Calibration-equalizerniveauet til fra.

Bemærk

Du kan ikke indstille "Calibration Type" for "Position" for hvilken, måleresultaterne ikke er registreret.

Sådan navngiver du din Position

- 1 Vælg den "Position", du ønsker at navngive, og tryk derefter på (+).
- 2 Vælg "Name In", og tryk derefter på (+).
Softwaretastaturet vises på skærmen.
- 3 Tryk på $\blacktriangle/\blacktriangledown/\blacktriangleleft/\blacktriangleright$ og (+) for at vælge et tegn et ad gangen.

Automatic Phase Matching

Giver dig mulighed for at indstille funktionen A.P.M. (Automatic Phase Matching) i funktionen D.C.A.C. (Digital Cinema Auto Calibration) (side 85).

Kalibrerer højttalernes fasekarakteristikker og sikrer en velkoordineret surroundplads.

■ Off

Aktiverer ikke funktionen A.P.M.

■ Auto

Tænder eller slukker automatisk for funktionen A.P.M.

Bemærkninger

- Denne funktion virker ikke i de følgende tilfælde.
 - Når der bruges "2ch Analog Direct".
 - Hovedtelefoner er tilsluttet.
 - Når der ikke er foretaget "Auto Calibration".
- Receiveren kan afspille signaler ved en lavere samplingsfrekvens end den faktiske samplingsfrekvens for indgangssignaler, afhængigt af lydformatet.

Speaker Connection

Giver dig mulighed for at indstille hver højttaler manuelt. Du kan også justere højttalerniveauerne, når Easy Setup er fuldført. Speaker Settings er kun for den aktuelle "Position". Du kan foretage følgende indstillinger ved hjælp af guiden.

Speaker Pattern

Giver dig mulighed for at vælge højttalermønster for det højttalersystem, du bruger.

Surround Back Assign

Giver dig mulighed for at angive SURROUND BACK/FRONT HIGH/FRONT B/ZONE 2-terminalerne for en bi-forstærkertilslutning eller en zone 2-tilslutning.

■ Zone 2 Speaker

■ Bi-Amplifier

■ Front B

■ No Assign

Bemærk

Hvis højttalermønsteret er indstillet, så der er surroundbaghøjttalere eller fronthøjttalere (høj), kan du ikke indstille SURROUND BACK/FRONT HIGH/FRONT B/ZONE 2-terminalerne for en bi-forstærkertilslutning eller en zone 2-tilslutning.

Center Speaker Lift Up

Ved at bruge de høje fronthøjttalere, kan du løfte lydene fra centerhøjttaleren til en passende højde på skærmen, så du kan opleve naturlig gengivelse uden ubehag.

■ 1~10

■ Off

Bemærk

- Denne funktion virker ikke i de følgende tilfælde.
 - Hovedtelefoner er tilsluttet.
 - Der er ingen centerhøjttaler.
 - Der er ingen fronthøjttalere (høj).
 - 2CH-tilstandslydfeltet bruges.
 - Lydfeltet for musik bruges.
 - Lydfeltet "Multi Stereo" bruges.

Speaker Setup

Giver dig mulighed for at indstille hver højttaler manuelt på skærmen Manual Setup. Du kan også indstille højttalerniveauerne, når "Auto Calibration" er fuldført.

Vælg "Level/Distance/Size", og tryk derefter på .

Sådan justeres højttalerlydstyrken

Du kan justere hver højttalers niveau (center, surround venstre/højre, surround bag venstre/højre, front høj venstre/højre, front høj venstre/højre høj, subwoofer).

1 Vælg den højttaler på skærmen, som du vil justere niveau for, og tryk derefter på .

2 Vælg "Level", og tryk derefter på .

Du kan justere niveauet fra -20 dB til +10 dB i intervaller af 0,5 dB.

Du kan også indstille front venstre-niveauet fra FL-10,0 dB til FL+10,0 dB i intervaller på 0,5 dB. Du kan også justere front højre-niveauet fra FR-10,0 dB til FR+10,0 dB i intervaller på 0,5 dB.

Sådan justeres afstanden fra siddepositionen til hver højttaler

Du kan justere afstanden fra siddepositionen til hver højttaler (front venstre/højre, center, surround venstre/højre, surround bag venstre/højre, front høj venstre/højre, subwoofer).

1 Vælg den højttaler på skærmen, som du vil justere afstanden for, og tryk derefter på .

2 Vælg en "Distance", og tryk derefter på .

Du kan justere afstanden fra 1,0 meter til 10,0 meter (3 fod 3 tommer til 32 fod 9 tommer) i intervaller på 1 cm (1 tommers).

Sådan justeres størrelsen af hver højttaler

Du kan justere størrelsen på hver højttaler (front venstre/højre, center, surround venstre/højre, surround bag venstre/højre, front høj venstre/højre).

1 Vælg den højttaler på skærmen, som du vil justere størrelsen for, og tryk derefter på .

2 Vælg en "Size", og tryk derefter på .

- Large

Hvis du tilslutter store højttalere, som giver basfrekvenser effektivt, skal du vælge "Large". Normalt skal du vælge "Large".

- Small
Hvis lyden er forvrænget eller mangler surroundeffekter, når du bruger multikanals surroundsound, skal du vælge "Small" for at aktivere kredsløbet til at omdirigere bassen og udsende basfrekvenserne for hver kanal fra subwooferen eller andre "Large"-højtalere.

Bemærkninger

- Når hovedtelefonerne er tilsluttet, kan Size og Distance ikke angives.
- Der angives den samme indstilling for surroundbaghøjtalerne som for surroundhøjtalerne.
- Når fronthøjtalerne er indstillet til "Small", indstilles center-, surround-, surround bag- og front høj-højtalerne også automatisk til "Small".
- Hvis du ikke bruger subwooferen, er fronthøjtalerne automatisk indstillet til "Large".

Sådan indstiller du delefrekvensen for hver højtaler

Giver dig mulighed for at indstille højtalerens basdelefrekvens, som er indstillet til "Small" i menuen Size. Den målte højtalerdelefrekvens indstilles for hver højtaler efter "Auto Calibration".

- 1 Vælg "Crossover Frequency", og tryk derefter på .
- 2 Vælg den højtaler på skærmen, som du vil justere delefrekvensen for.
- 3 Indstil delefrekvensen for den valgte højtaler.

Bemærkninger



- Denne funktion virker ikke, når hovedtelefonerne er tilsluttet.
- Der angives den samme indstilling for surroundbaghøjtalerne som for surroundhøjtalerne.

Test Tone

Giver dig mulighed for at vælge testtonetypen på skærmen Test Tone.



Sådan sendes en testtone ud gennem hver højtaler

Du kan sende en testtone ud gennem højtalerne i en sekvens.

- 1 Vælg "Test Tone", og tryk derefter på . Skærmen Test Tone vises.
- 2 Juster parameteren, og tryk derefter på .
 - Off
 - Auto
Testtonen udsendes fra hver højtaler i sekvens.
 - L, C, R, SR, SL, SB*, SBL, SBR, LH, RH, SW
* "SB" vises, hvis der kun er tilsluttet én surroundbaghøjtaler.
Du kan vælge, hvilke højtalere der skal udsende testtonen.
- 3 Juster "Level", og tryk derefter på .

Sådan sendes en testtone ud gennem tilstødende højtalere

Du kan udsende en testtone fra tilstødende højtalere, så du kan justere balancen mellem højtalerne.

- 1 Vælg "Phase Noise", og tryk derefter på . Skærmen Phase Noise vises.
- 2 Juster parameteren, og tryk derefter på .
 - Off
 - FL/FR, FL/CNT, CNT/FR, FR/SR, SR/SBR, SR/SB*, SBR/SBL, SR/SL, SB/SL*, SBL/SL, SL/FL, LH/RH, FL/SR, SL/FR, FL/RH, LH/FR
* "SR/SB" og "SB/SL" vises, hvis der kun er tilsluttet én surroundbaghøjtaler.

Giver dig mulighed for at udsende testtonen sekventielt fra tilstødende højttalere.

Nogle elementer vises måske ikke, afhængigt af indstillingen af højttalermønstret.

3 Juster "Level", og tryk derefter på (+).

Sådan udsendes kildelyden gennem tilstødende højttalere

Du kan udsende kildelyden fra tilstødende højttalere, så du kan justere balancen mellem højttalerne.

1 Vælg "Phase Audio", og tryk derefter på (+).
Skærmen Phase Audio vises.

2 Juster parameteren, og tryk derefter på (+).

- Off
- FL/FR, FL/CNT, CNT/FR, FR/SR, SR/SBR, SR/SB*, SBR/SBL, SR/SL, SB/SL*, SBL/SL, SL/FL, LH/RH, FL/SR, SL/FR, FL/RH, LH/FR

*"SR/SB" og "SB/SL" vises, hvis der kun er tilsluttet én surroundbaghøjttaler.

Giver dig mulighed for at udsende front 2-kanalskildelyd (i stedet for testtonen) sekventielt fra tilstødende højttalere. Nogle elementer vises måske ikke, afhængigt af indstillingen af højttalermønstret.

3 Juster "Level", og tryk derefter på (+).

Distance Unit

Giver dig mulighed for at vælge måleenheden til indstilling af afstande.

■ meter

Afstanden vises i meter.

■ feet

Afstanden vises i fod.

Audio Settings

Du kan justere indstillinger for lyden efter din egen smag.

Digital Legato Linear (D.L.L.)

Funktionen D.L.L. er baseret på Sony's egen teknologi, der gør det muligt at afspille digitale og analoge lydsignaler af dårlig kvalitet i lyd af høj kvalitet.

■ Off

■ Auto 1

Denne funktion er tilgængelig for lydformater og analoge lydsignaler med tabsfri komprimering.

■ Auto 2

Denne funktion er tilgængelig for lineære PCM-signaler og lydformater og analoge lydsignaler med tabsfri komprimering.

Bemærkninger

- Denne funktion fungerer måske ikke, afhængigt af indholdet via en USB-enhed eller et hjemmenetværk.
- Denne funktion virker, når der er valgt "A.F.D. Auto". Funktionen virker dog ikke i de følgende tilfælde.
 - Der modtages lineære PCM-signaler med en samplingsfrekvens, der er forskellig fra 44,1 kHz.
 - Dolby Digital Plus, Dolby Digital EX, Dolby TrueHD, DTS 96/24, DTS-ES Matrix 6.1, DTS-HD Master Audio eller DTS-HD High Resolution Audio-signaler modtages.

Sound Optimizer

Giver dig mulighed for at angive lydoptimeringsfunktionen (side 60).

■ Off

■ Low

■ Normal

Equalizer

Giver dig mulighed for at justere bas- og diskantniveauet for hver højttaler (side 61).

Subwoofer Muting

Giver dig mulighed for at forhindre, at der udsendes signaler via SUBWOOFER-stikkene.

■ Off

SUBWOOFER-stikkene udsender signaler.

■ On

SUBWOOFER-stikkene udsender ikke signaler.

Bemærk

- Denne funktion virker ikke i de følgende tilfælde.
 - Hovedtelefoner er tilsluttet.
 - Når der er valgt "2ch Analog Direct".
 - Når der er valgt "2ch Stereo".
 - Det vælges et højttalermønster uden en subwoofer.

Dual Mono

Giver dig mulighed for at vælge det sprog, du ønsker, når du lytter til dobbeltlyd i en digital udsendelse, hvis funktionen er tilgængelig. Denne funktion virker kun for Dolby Digital-kilder.

■ Main/Sub

Lyden på hovedsproget udsendes gennem den venstre fronthøjttaler, og lyden på undersproget udsendes samtidigt gennem den højre fronthøjttaler.

■ Main

Lyden på hovedsproget udsendes.

■ Sub

Lyden på undersproget udsendes.

Dynamic Range Compressor

Giver dig mulighed for at komprimere dynamikområdet for lydsporet. Dette kan være nyttigt, når du ønsker at se film ved lav lydstyrke sent om natten. Komprimering af dynamikområde er kun muligt med Dolby Digital- og Dolby TrueHD-kilder.

■ Off

Dynamikområdet komprimeres ikke.

■ Auto

Dynamiskområdet komprimeres automatisk, når der er et flag i lydkilden, der anbefaler Dynamic Range Compressor.

■ On

Komprimering af dynamikområdet er beregnet til optagelsesteknikeren.

Subwoofer Low Pass Filter

Giver dig mulighed for at slå lavpasfilteret til subwooferudgangen til eller fra. Du kan indstille niveauet for hver indgang, hvortil der er tilknyttet et lydindgangsstik uafhængigt. Slå funktionen til, hvis du tilslutter en subwoofer uden delefrekvensfunktionen.

■ Off

Aktiverer ikke lavpasfilteret.

■ On

Aktiverer altid lavpasfilteret med en afskæringsfrekvens på 120 Hz.

Bemærk

- Denne funktion virker ikke i de følgende tilfælde.
 - Når der bruges "2ch Analog Direct".

A/V Sync (Synkroniserer lyd-og videoudgang)

Gør det muligt at forsinke lyden for at minimere tidsforskydningen mellem lyd og video.

Denne funktion er nyttig, når du bruger en stort LCD- eller plasmaskærm eller en projektor.

Du kan indstille funktionen for hver indgang uafhængigt.

■ HDMI Auto

Tidsforskydningen mellem lyd og visning for den skærm, der er tilsluttet via en HDMI-tilslutning, justeres automatisk på basis af oplysningerne for TV'et. Denne funktion er kun tilgængelig, hvis skærmen understøtter funktionen A/V Sync.

■ 0 ms – 300 ms

Du kan indstille forskydningen fra 0 ms til 300 ms i intervaller på 10 ms.

Bemærk

Afhængigt af lydformatet kan receiveren afspille signaler ved en lavere samplingsfrekvens end den faktiske samplingsfrekvens for indgangssignaler.

Decode Priority (Dekodningsprioritet for digital lydindgang)

Giver dig mulighed for at angive indgangstilstanden for det digitale signal, som sendes ind i DIGITAL IN- eller HDMI IN-stikkene.

Du kan indstille funktionen for hver indgang uafhængigt.

■ PCM

Når du vælger signaler fra DIGITAL IN-stikket, får PCM-signaler forrang (for at undgå afbrydelse, når afspilningen starter). Imidlertid kommer der muligvis ingen lyd, når der sendes andre signaler, afhængigt af formatet. I så fald skal du indstille dette menupunkt til "Auto".

Når du har valgt signaler fra HDMI IN-stikket, udsendes der kun PCM-signaler fra den tilsluttede afspiller. Når der modtages signaler i ethvert andet format, skal du indstille menupunktet til "Auto".

■ Auto

Skifter automatisk indgangstilstanden mellem Dolby Digital, DTS eller PCM.

Bemærkninger

- Denne funktion virker ikke i de følgende tilfælde.
 - Når der er valgt analog indgangstilstand.
 - Når der bruges "2ch Analog Direct".
- Selv når "Decode Priority" er indstillet til "PCM", er det ikke sikkert, at starten af lyden bliver udsendt, på grund af signaler på den CD der afspilles.

Sound Field

Giver dig mulighed for at vælge en lydeffekt, der skal anvendes på indgangssignaler.

Se "Opleve lydeffekter" (side 56) for at få flere oplysninger.

Du kan indstille funktionen for hver indgang uafhængigt.

Video Settings

Du kan justere indstillinger for video.

Resolution (Konvertering af videosignaler)

Giver dig mulighed for at konvertere opløsningen for analoge videoindgangssignaler og udsende de konverterede signaler.

■ Direct

Giver dig mulighed for at udsende analoge videoindgangssignaler direkte.

■ 480p/576p

■ 720p

■ Auto

■ 1080i

■ 480i/576i

■ 1080p

Når en HDMI-skærm er tilsluttet til HDMI OUT ON

"Resolution"- menuindstilling	Udgang fra		HDMI OUT-stik	MONITOR COMPONENT VIDEO OUT-stik	MONITOR VIDEO OUT-stik
	Indgang fra				
Direct, Auto	HDMI IN-stik		●	-	-
	COMPONENT VIDEO IN-stik		○ ^{a)}	●	-
	VIDEO IN-stik		○ ^{a)}	-	●
480i/576i, 480p/576p, 720p, 1080i, 1080p	HDMI IN-stik		●	-	-
	COMPONENT VIDEO IN-stik		○ ^{b)}	●	-
	VIDEO IN-stik		○ ^{b)}	-	●

Når en HDMI-skærm ikke er tilsluttet til HDMI OUT OFF

"Resolution"- menuindstilling	Udgang fra		HDMI OUT-stik	MONITOR COMPONENT VIDEO OUT-stik	MONITOR VIDEO OUT-stik
	Indgang fra				
Direct	HDMI IN-stik		-	-	-
	COMPONENT VIDEO IN-stik		-	●	-
	VIDEO IN-stik		-	-	●
Auto	HDMI IN-stik		-	-	-
	COMPONENT VIDEO IN-stik		-	480i/576i	○
	VIDEO IN-stik		-	480i/576i	●

"Resolution"- menuindstilling	Udgang fra	HDMI OUT-stik	MONITOR COMPONENT VIDEO OUT-stik	MONITOR VIDEO OUT-stik
	Indgang fra			
480i/576i, 480p/576p	HDMI IN-stik	-	-	-
	COMPONENT VIDEO IN-stik	-	○ ^{b)}	○
	VIDEO IN-stik	-	○ ^{b)}	●
720p, 1080i	HDMI IN-stik	-	-	-
	COMPONENT VIDEO IN-stik	-	○ ^{c)}	-
	VIDEO IN-stik	-	○ ^{c)}	●
1080p	HDMI IN-stik	-	-	-
	COMPONENT VIDEO IN-stik	-	●	-
	VIDEO IN-stik	-	-	●

● : Videosignaler udsendes uden en videokonvertering eller -behandling.

○ : Videosignaler udsendes. (Værdier for opløsning vises, når videosignaler udsendes ved en angiven opløsning).

○^{a)}: Videosignaler konverteres automatisk til en optimal opløsning, som den tilsluttede skærm understøtter, og sendes derefter ud.

○^{b)}: Videosignaler udsendes ved den opløsning, der er angivet i menuen "Resolution".

○^{c)}: Videosignaler udsendes ved den opløsning, der er angivet i menuen "Resolution". Videosignaler, der er beskyttet af Macrovision, udsendes som 480p/576p-opløsningen.

- : Der udsendes ikke videosignaler.

Bemærkninger

- Hvis du vælger en opløsning, som det tilsluttede TV ikke understøtter, i menuen "Resolution", udsendes billederne fra TV'et ikke korrekt.
- Konverterede HDMI-billeder understøtter ikke "x.v.Color", Deep Colour og 3D.

Playback Resolution

Denne funktion er rettet mod indhold via en USB-enhed, et hjemmenetværk og internetvideo.

■ 480i/576i

■ 1080i

■ 480p/576p

■ 1080p

■ 720p

Output video resolution "Playback Resolution"-menuindstilling	HDMI OUT-stik	MONITOR COMPONENT VIDEO OUT-stik	MONITOR VIDEO OUT-stik	ZONE 2 COMPONENT VIDEO OUT-stik	ZONE 2 VIDEO OUT-stik
480i/576i	480i/576i	480i/576i*	480i/576i*	480i/576i*	480i/576i*
480p/576p	480p/576p	480p/576p*	480i/576i*	480p/576p*	480i/576i*
720p (fabriksstandard-indstilling)	720p	720p*	–	720p*	–
1080i	1080i	1080i*	–	1080i*	–
1080p	1080p	1080i*	–	1080i*	–

* Hvis du afspiller indhold, der er beskyttet af Macrovision, udsender receiveren eventuelt billedet med lav opløsning, eller der meddeles eventuelt i en advarselsmeddelelse, at videosignaler ikke kan udsendes.

Bemærkninger

- Hvis advarselsmeddelesen "Video cannot be output from this jack." vises, skal du udføre følgende procedure.
 - ① Vælg "BD" som indgang for hovedzonen.
 - ② Indstil "Playback Resolution" til "480i/576i" eller "480p/576p".
- Hvis der ikke udsendes noget billede, når du afspiller indhold via en USB-enhed, et hjemmenetværk eller internetvideo fra menuen Watch/Listen, skal du udføre følgende procedure.
 - ① Vælg "BD" som indgang for hovedzonen.
 - ② Indstil "Playback Resolution" til en lavere opløsning.

3D Output Settings

Denne funktion er rettet mod indhold via en USB-enhed, et hjemmenetværk og internetvideo.

■ Auto

Vælges dette for at vise 3D-kompatibelt indhold i 3D.

■ Off

Vælg denne skærm for at få vist alt indhold i 2D.

TV Type

Denne funktion er rettet mod indhold via en USB-enhed, et hjemmenetværk og internetvideo.

■ 16:9

Vælg dette, når du tilslutter et widescreen-TV eller et TV med widescreen-funktion.

■ 4:3

Vælg denne indstilling, når du tilslutter et TV med 4:3-skærm uden widescreen-funktion.

Screen Format

Denne funktion er rettet mod indhold via en USB-enhed, et hjemmenetværk og internetvideo.

■ Original

Vælg denne indstilling, når du tilslutter et TV med widescreen-funktion. Viser et 4:3-skærbillede i formatforholdet 16:9 på et widescreen-TV.

■ Fixed Aspect Ratio

Ændrer billedets størrelse, så det passer til skærmens størrelse med det oprindelige billedformatforhold.

HDMI Settings

Du kan justere de krævede indstillinger for udstyr, der er tilsluttet HDMI-stik.

Subwoofer Level

Giver dig mulighed for at indstille niveauet for subwooferen til 0 dB eller +10 dB, når der sendes PCM-signaler ind via en HDMI-tilslutning. Du kan indstille niveauet for hver indgang, hvortil der er tilknyttet et HDMI-indgangsstik uafhængigt.

■ 0 dB

■ Auto

Indstiller automatisk niveauet til 0 dB eller +10 dB, afhængigt af lydstream.

■ +10 dB

Audio Out

Giver dig mulighed for at indstille HDMI-lydsignaludgang fra det afspilningsudstyr, der er tilsluttet receiveren via en HDMI-tilslutning.

■ TV+AMP

Lyden udsendes fra TV'ets højttaler og fra de højttalere, der er tilsluttet receiveren.

Bemærkninger

- Afspilningsudstyrets lyd kvalitet afhænger af TV'ets lyd kvalitet, f.eks. antallet af kanaler, samplingsfrekvensen osv. Hvis TV'et er forsynet med stereohøjttalere, er lyden fra receiveren også i stereo som fra TV'et, selvom du afspiller en multikanalskilde.
- Når du tilslutter receiveren til en videoenhed (projektor, osv.), udsendes lyden muligvis ikke fra receiveren. Hvis dette er tilfældet, skal du vælge "AMP".
- Når du ikke vælger et HDMI-indgangsstik som en lydindgang i "Audio Input Assign" i menuen Input Settings, udsendes lyden ikke fra TV'et.

■ AMP

HDMI-lydsignalerne fra afspilningsudstyret udsendes kun til de højttalere, der er tilsluttet receiveren. Multikanalslyd kan afspilles, som den er.

Bemærk

Når du indstiller "Control for HDMI" til "On", ændres "Audio Out" muligvis automatisk.

Control for HDMI

Giver dig mulighed for at slå den funktion, der styrer udstyr, der er tilsluttet HDMI-stikket ved brug af et HDMI-kabel, til eller fra.

■ Off

■ On

Bemærk

Denne funktion er kun aktiveret, når "Zone2 Out" er indstillet til "Off".

Pass Through

Giver dig mulighed for at udsende HDMI-signaler til TV'et, når receiveren er i standbytilstand. Se "Udsendelse af HDMI-signaler, selv når receiveren er i standbytilstand (Pass Through)" (side 71) for at få flere oplysninger.

■ Off

■ On

■ Auto

Zone2 Out

Gør det muligt at aktivere eller deaktivere HDMI ZONE 2 OUT-stikkene.

■ Off

■ On

Priority

Giver dig mulighed for at angive prioritet, når du vælger samme indgang til både hovedzonen og zone 2.

■ Main & Zone 2

Du kan bruge den samme indgang til både hovedzonen og zone2. Der kan dog være nogen interferens på lyd- og videosignaler i hovedzonen og zone 2.

■ Main Only

Du kan opleve god lyd- og videokvalitet i hovedzonen. Der er ingen udsendelse i zone 2.

Bemærk

Denne funktion er kun aktiveret, når "Zone2 Out" er indstillet til "On".

Fast View (Hurtige HDMI-skift)

Giver dig mulighed for at indstille betjening af Fast View.
HDMI IN 1, IN 2, IN 3 og IN 4 understøtter Fast View-funktionen.

■ Auto

Du kan vælge en HDMI-indgangsmetode, der er hurtigere end det normale valg.

■ Off

Denne funktion og eksempel på er HDMI-funktionen er ikke tilgængelig.

Bemærk

Denne funktion er kun aktiveret, når "Zone2 Out" er indstillet til "Off".

Input Settings

Du kan justere indstillingerne for receiverens tilslutninger og andet udstyr.

Input Edit

Giver dig mulighed for at indstille følgende elementer for hver indgang.

■ Watch/Listen

Indstiller, om en indgang vises på menuen Watch eller menuen Listen.

- Watch: Viser en indgang til menuen Watch.
- Listen: Viser en indgang til menuen Listen.
- Watch/Listen: Viser en indgang til menuerne Watch og Listen.
- Hidden: Viser ikke en indgang til nogen af menuerne Watch og Listen. Når du vælger en indgang, ignorerer du en indgang, der er indstillet til "Hidden".

■ Icon

Indstiller det ikon, der vises i menuen Watch/Listen.

■ Name

Indstiller det navn, der vises i menuen Watch/Listen.

Bemærk

Du kan ikke vælge en indgang, der er indstillet til "Hidden" eller "HIDDEN" i "INPUT SKIP?" i "INPUT" (side 107) uden brug af GUI, selvom du bruger INPUT SELECTOR på receiveren.

Audio Input Assign

Giver dig mulighed for at indstille de(t) lydindgangsstik, der er knyttet til hver indgang.

Se "Brug af andre video-/lydindgangsstik" (side 73) for at få flere oplysninger.

■ HDMI

HDMI IN 1/2/3/4/5/6/7/8, None

■ Digital

OPT IN 1/2, COAX IN, None

■ Analog

Fabriksstandardindstilling

Video Input Assign

Giver dig mulighed for at indstille videoindgangsstik, der er knyttet til hver indgang.

Se "Brug af andre video-/lydindgangsstik" (side 73) for at få flere oplysninger.

■ HDMI

HDMI IN 1/2/3/4/5/6/7/8, None

■ Component

COMPONENT IN 1/2, None

■ Analog

Fabriksstandardindstilling

Network Settings

Gør det muligt at justere indstillinger for netværket.

Internet Settings

Giver dig mulighed for at kontrollere eller ændre netværksindstillingerne.

Du kan ændre indstillinger for følgende elementer enten manuelt eller automatisk.

- IP Address
- DNS
- Proxy Server

Tilslut receiveren til netværket på forhånd. Se "5: Tilslutning til netværket" (side 39) for at få flere oplysninger.

LAN Port Activation

Giver dig mulighed indstille, om du skal aktivere hver LAN-port på bagpanelet eller ej. Kontroller, hvilke porte du ønsker at aktivere blandt de fire LAN-porte på bagpanelet.

Receiveren vil bruge de aktiverede porte til at få adgang til et netværk.

Ved at deaktivere ubenyttede porte kan du spare på strømforbruget. De porte, der ikke er tilsluttet en router eller en hub, vil være nedtonede.

Connection Server Settings

Giver dig mulighed for at indstille, om den tilsluttede DLNA-server skal vises eller ej.

Renderer Options

■ Renderer Name

Viser det renderede navn på receiveren.

■ Auto Access Permission

Angiver, om automatisk adgang fra nyligt registreret DLNA-controller skal tillades eller ej.

Renderer Access Control

Giver dig mulighed for at indstille, om der skal accepteres kommandoer fra DLNA-controllere.

External Control

Giver dig mulighed for at slå den funktion, der styrer receiveren fra "ES Remote" på hjemmenetværket, til eller fra.

■ Off

■ On

Network Standby

Giver dig mulighed for at tænde eller slukke den funktion, der aktiverer skift af hub bag på receiveren og tillader en netværkscontroller "ES Remote" osv. at styre receiveren, selvom receiveren er i standbytilstand.

I netværksstandbytilstand reduceres opstartstiden for GUI og netværksfunktionen, når receiveren er tændt.

■ Off

Network Standby-tilstanden er deaktiveret, og receiveren skifter til normaltilstand, når den er i standbytilstand.

■ On

Network Standby-tilstanden er aktiveret, og receiveren skifter til Network Standby-tilstand, når den er i standbytilstand.

Internet Services Settings

Parental Control Password

Giver dig mulighed for at indstille eller skifte adgangskoden for børnesikringsfunktionen. En adgangskode gør det muligt at angive en begrænsning for afspilning af internetvideo.

Parental Control Area Code

Afspilningen af nogle internetvideoer kan begrænses efter geografisk område. Sekvenser kan blokeres eller skiftes ud med andre sekvenser.

Indstiller funktionen i overensstemmelse med vejledningen på skærmen.

Kode	Område	Kode	Område
2044	Argentina	2333	Luxembourg
2057	Belgien	2363	Malaysia
2090	Chile	2390	New Zealand
2093	Colombia	2379	Norge
2115	Danmark	2427	Pakistan
2424	Filippinerne	2428	Polen
2165	Finland	2436	Portugal
2200	Grækenland	2489	Rusland
2376	Holland	2501	Singapore
2219	Hongkong	2149	Spanien
2248	Indien	2499	Sverige
2238	Indonesien	2086	Schweiz
2239	Irland	2543	Taiwan
2254	Italien	2528	Thailand
2304	Korea	2046	Østrig

Internet Video Parental Control

Afspilningen af nogle internetvideoer kan begrænses efter brugernes alder. Sekvenser kan blokeres eller skiftes ud med andre sekvenser.

Indstiller funktionen i overensstemmelse med vejledningen på skærmen.

Internet Video Unrated

Giver dig mulighed for at indstille, om der skal være adgang til at tillade afspilning af internetvideoer uden vurdering.

■ Allow

Tillader afspilning af internetvideoer uden vurdering.

■ Block

Blokerer afspilningen af internetvideoer uden vurdering.

Zone Settings

Du kan justere indstillinger for hovedzonen, zone 2.

Zone Control

Sådan tænder eller slukker du for strømmen til zone 2

Giver dig mulighed for at slå funktionen zone 2 til eller fra.

- 1 Vælg den zone, du vil slå til eller fra, og tryk derefter på (+).
- 2 Vælg "On" eller "Off", og tryk derefter på (+).

 - On
 - Off

Sådan vælger du udgangskilde for hver zone

Du kan vælge den kilde, der skal udsendes til zonen. Lyd- og videosignaler udsendes til zone 2.

- 1 Vælg den zone, hvortil du vil udsende video-/lydsignaler, og tryk derefter på (+).
- 2 Vælg "Input", og tryk derefter på (+).
- 3 Vælg indgangen, og tryk derefter på (+).

Sådan justerer du lydstyrken for zone 2

Hvis SURROUND BACK/FRONT HIGH/FRONT B/ZONE 2-terminalerne bruges med en zone 2-tilslutning, kan du også justere lydstyrken for zone 2.

Hvis du indstiller "Line Out" til "Variable", kan du også justere lydstyrken ved brug af "Zone Control".

Hvis du ønsker at justere lydstyrken for zone 2 i zone 2 ved brug af fjernbetjeningen, kan du se "Betjening af receiveren fra en anden zone (ZONE 2-betjening)" (side 66).

- 1 Vælg den zone, som du vil justere lydstyrken for, og tryk derefter på (+).
- 2 Vælg "Volume", og tryk derefter på (+).
- 3 Juster lydstyrken, og tryk derefter på (+).

Zone Setup

Sådan forudindstiller du lydstyrken for hovedzonen/zone2

Du kan forudindstille lydstyrken for at tænde for strømmen for hver zone.

- 1 Vælg den zone, som du vil forudindstille lydstyrken for, og tryk derefter på (+).
- 2 Vælg "Preset Volume", og tryk derefter på (+).
- 3 Juster lydstyrken, og tryk derefter på (+). Under justeringen udsendes lyden på det lydstyrkeniveau, som du har justeret det til, uafhængig af værdien af MASTER VOLUME-reguleringen. Hvis du vælger "Off", aktiveres hver zone med den samme lydstyrke som den, der var i kraft, da du slukkede for strømmen sidste gang.

Bemærk

- Du kan ikke forudindstille lydstyrken i de følgende tilfælde.
 - Når SURROUND BACK/FRONT HIGH/FRONT B/ZONE 2-terminalerne bruges til de bagerste surround-højtalere eller de forreste høje højtalere, eller bruges med en bi-forstærkertilslutning.
 - Når "Line Out" er indstillet til "Fixed".

Line Out

Du kan indstille lydstyrkeregulering for ZONE 2 AUDIO OUT-stikkene til "Variable" eller "Fixed". Se "Indstil lydstyrkereguleringen for zone 2" (side 65) for at få flere oplysninger.

■ Fixed

■ Variable

12V Trigger

Giver dig mulighed for at vælge forskellige indstillinger til brug for funktionen 12V Trigger.

■ Off

Giver dig mulighed for at slå udgang for 12 V-triggers fra, selv når hovedreceiveren er slået til.

■ Ctrl

Giver dig mulighed for at slå udgangen for 12 V-triggers til eller fra manuelt ved brug af kontrolkommandoen for en ekstern kontrolenhed.

■ Zone

Giver dig mulighed for at slå udgangen for 12V-triggers til eller fra baseret på, om den valgte zone er slået til eller fra.

■ Input (kun for "Main")

Giver dig mulighed for at slå udgangen for 12V Trigger til, når den forudindstillede indgang er valgt.

Når du vælger "Input", vises indstillingskærmen, hvor du kan indstille hver indgangstrigger til til/fra. Tryk på ▲/▼ for at vælge indgang, og tryk derefter på ⊕ for at markere feltet.

■ HDMI A (kun for "Main")

Giver dig mulighed for at slå udgang for 12 V-triggers til eller fra, baseret på udgangsindstillingen for HDMI OUT A-stikket.

■ HDMI B (kun for "Main")

Giver dig mulighed for at slå udgang for 12 V-triggers til eller fra, baseret på udgangsindstillingen for HDMI OUT B-stikket.

■ Main (kun for "Zone2")

Giver dig mulighed for at knytte betjening af trigger i zone 2 3 til TRIGGER OUT MAIN-stikket.

System Settings

Du kan tilpasse indstillingerne til receiveren.

Language

Giver dig mulighed for at vælge sproget til meddelelserne på skærmen.

■ English

■ Español

■ Français

■ Deutsch

Auto Standby

Giver dig mulighed for at slå funktionen, der skifter hovedzone til standbytilstand automatisk, til eller fra, hvis du ikke betjener receiveren i en bestemt tidsperiode, eller når der ikke er nogen signaler til receiveren.

■ Off

Skifter ikke til standbytilstand.

■ On

Skifter til standbytilstand efter ca. 30 minutter.

Bemærk

- Denne funktion virker ikke i de følgende tilfælde.
 - Når du afspiller via en USB-enhed, en iPod/iPhone, et hjemmenetværk eller internetvideo.
 - Når receiveren er i slumretilstand.

Settings Lock

Giver dig mulighed for at låse receiverens indstillinger.

■ On

Du kan kun slå denne funktion til ved brug af indstillingsmenuen. Når du slår denne funktion fra, skal du udføre følgende procedure.

SPEAKERS (OFF/A/B/A+B)

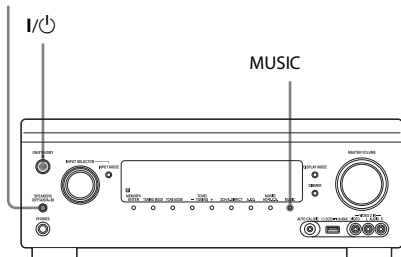

- 1 Tryk på I/⏻ for at slukke receiveren.**
- 2 Hold MUSIC og SPEAKERS (OFF/A/B/A+B) nede, og tryk på I/⏻ for at tænde receiveren.**

RS232C Control

Giver dig mulighed for at slå kontroltilstand for vedligeholdelse og service til eller fra.

- Off
- On

Software Update Notification

Giver dig mulighed for at indstille, om du skal have besked om nyere versioner af softwaren på TV-skærmen.

- On
- Off

Sådan opdaterer du receiveren

Se "Network Update" (side 102) for at opdatere softwaren på receiveren.

Bemærk

- Oplysninger om ny softwareversion vises ikke i følgende tilfælde.
 - Den seneste version bruges allerede.
 - Receiveren kan ikke hente data via netværket.

Initialize Personal Information

Giver dig mulighed for at slette personlige oplysninger, der er relateret til internetvideo, f.eks. internetindholdslisten, "Favorites List", osv.

System Information

Viser receiverens softwareversioner.

EULA

Viser EULA-skærmen på TV-skærmen.

Software License

Viser Software License-oplysninger på TV-skærmen.

Network Update

Du kan opdatere og forbedre receiverens funktioner.

Yderligere oplysninger om opdateringsfunktioner findes på følgende websted:

<http://support.sony-europe.com>

Receiverens GUI og skærmvindue er slukket, og lampen over knappen I/⏻ ON/STANDBY blinker grønt under opdateringen.

Når opdateringen er gennemført, genstarter receiveren automatisk.

Det kan tage ca. 50 minutter, før opdateringen er udført. Den tid, det kræver at fuldføre opdateringen, varierer, afhængigt af internetforbindelsens hastighed.

Bemærk

Sluk ikke for receiveren, eller frakobl netværkskablet under softwareopdatering. Det kan medføre fejl.

Betjening uden brug af GUI

Du kan betjene din receiver ved brug af skærmvinduet, selvom TV'et ikke er tilsluttet receiveren.

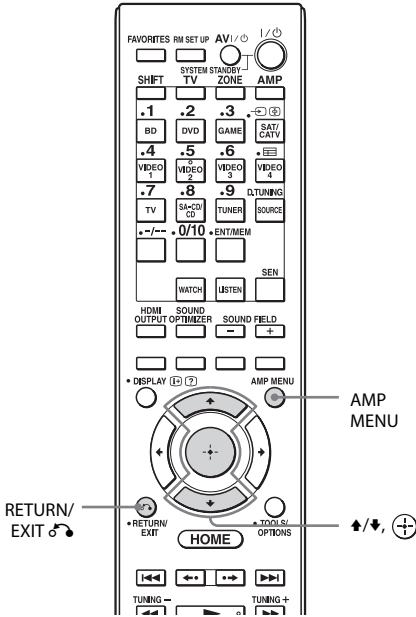

- 4 Tryk på \uparrow/\downarrow gentagne gange for at vælge menupunktet, og tryk derefter på \oplus .

Parameteren vises.



- 5 Tryk på \uparrow/\downarrow gentagne gange for at vælge den ønskede parameter, og tryk derefter på \oplus .

Parameteren indsættes, og parenteserne forsvinder fra skærmen.



Sådan vender du tilbage til det forrige trin

Tryk på RETURN/EXIT \leftarrow .

Brug af menuen i skærmvinduet

- 1 Tænd receiveren.
- 2 Tryk på AMP MENU.
Menuen vises i receiverens skærmvindue.

Eksempel: Når du vælger "SPEAKER".



- 3 Tryk på \uparrow/\downarrow gentagne gange for at vælge menuen, og tryk derefter på \oplus .

Menuliste (i skærmvinduet)

De følgende funktioner er tilgængelige i hver menu.

"■■■■..." i tabellen betyder parameteren for hvert element.

Menu	Element	Parametre
<AUTO CAL> (Auto Calibration)	A.CAL START (Autokalibrering starter)	
	FH USE: ■■?	Y, N
	5 4 3 2 1	
	TONE	
	T.S.P.	
	WOOFER	
	COMPLETE	RETRY, SAVE EXIT, WRN CHECK, PHASE INFO., DIST. INFO., LEVEL INFO., EXIT
	C.MATCH? ■■■■	Yes, No
	W-■■■■:4■ (Advarselskode)	FL, FR, CNT, SL, SR, SBR, SBL, SW, LH, RH : 0, 1, 2, 3, 4
	NO WARN (Ingen advarsel)	
	■■■■: ■■■■ (Faseoplysninger)	FL, FR, CNT, SL, SR, SBR, SBL, SW, LH, RH : OUT, IN
	■■■■: ■■■■■■■■ (Afstandsoplysninger)	FL, FR, CNT, SL, SR, SBR, SBL, SW, LH, RH
	■■■■: ■■■■■■ dB (Niveauoplysninger)	FL, FR, CNT, SL, SR, SBR, SBL, SW, LH, RH
	E-■■■:3■ (Fejlkode)	F, SR, SB : 0, 1, 2, 3, 4
	RETRY? ■■■■	YES, NO
CANCEL		
CAL TYPE (Kalibreringstype)	FULL FLAT, ENGINEER, FRONT REF, OFF	
A.P.M.	A.P.M. AUTO, A.P.M. OFF	
POSITION	POS.1, POS.2, POS.3	
NAME IN (Navngivning af indgang)	Yderligere oplysninger om denne funktion kan du se i "Sådan navngiver du din Position" (side 86).	

Menu	Element	Parametre
<LEVEL> (Niveauindstillinger)	TEST TONE	OFF, FL til RH (AUTO), FL til RH (FIX)
	P. NOISE (Fasestøj)	OFF, FL/FR, FL/CNT, CNT/FR, FR/SR, SR/SBR, SR/SB, SBR/SBL, SR/SL, SB/SL, SBL/SL, SL/FL, LH/RH, FL/SR, SL/FR, FL/RH, LH/FR
	P. AUDIO (Faselyd)	OFF, FL/FR, FL/CNT, CNT/FR, FR/SR, SR/SBR, SR/SB, SBR/SBL, SR/SL, SB/SL, SBL/SL, SL/FL, LH/RH, FL/SR, SL/FR, FL/RH, LH/FR
	FL LEVEL (Niveau for venstre fronthøjtaler)	FL-10,0 dB til FL+10,0 dB (i trin på 0,5 dB)
	FR LEVEL (Niveau for højre fronthøjtaler)	FR-10,0 dB til FR+10,0 dB (i trin på 0,5 dB)
	CNT LEVEL (Niveau for centerhøjtaler)	CNT-20,0 dB til CNT+10,0 dB (i trin på 0,5 dB)
	SL LEVEL (Niveau for venstre surroundhøjtaler)	SL-20,0 dB til SL+10,0 dB (i trin på 0,5 dB)
	SR LEVEL (Niveau for højre surroundhøjtaler)	SR-20,0 dB til SR+10,0 dB (i trin på 0,5 dB)
	SB LEVEL (Niveau for surroundbaghøjtaler)	SB-20,0 dB til SB+10,0 dB (i trin på 0,5 dB)
	SBL LEVEL (Niveau for venstre surroundbaghøjtaler)	SBL-20,0 dB til SBL+10,0 dB (i trin på 0,5 dB)
	SBR LEVEL (Niveau for højre surroundbaghøjtaler)	SBR-20,0 dB til SBR+10,0 dB (i trin på 0,5 dB)
	LH LEVEL (Niveau for venstre højtaler (høj))	LH-20,0 dB til LH+10,0 dB (i trin på 0,5 dB)
	RH LEVEL (Niveau for højre højtaler (høj))	RH-20,0 dB til RH+10,0 dB (i trin på 0,5 dB)
	SW LEVEL (Niveau for subwooferhøjtaler)	SW-20,0 dB til SW+10,0 dB (i trin på 0,5 dB)

Menu	Element	Parametre
<SPEAKER> (Højttalerindstillinger)	SP PATTERN (Højttalermønster)	5/2,1 til 2/0 (20 mønstre)
	CNT LIFT (Centerhøjttaler løft op)	OFF, 1 til 10
	FRT SIZE (Størrelse på fronthøjttalere)	LARGE, SMALL
	CNT SIZE (Størrelse på centerhøjttaler)	LARGE, SMALL
	SUR SIZE (Størrelse på surroundhøjttalere)	LARGE, SMALL
	FH SIZE (Størrelse på fronthøjttaler (høj))	LARGE, SMALL
	SB ASSIGN (Tilknyt surroundbaghøjttaler)	OFF, BI-AMP, ZONE2, SPK B
	FL DIST. (Afstand til venstre fronthøjttaler)	FL 3' 3" til FL 32' 9" (i trin på 1 tomme) FL 1,0 til FL 10,0 (m) (i trin på 1 cm)
	FR DIST. (Afstand til højre fronthøjttaler)	FR 3' 3" til FR 32' 9" (i trin på 1 tomme) FR 1,0 to FR 10,0 (m) (i trin på 1 cm)
	CNT DIST. (Afstand til centerhøjttaler)	CNT 3' 3" til CNT 32' 9" (i trin på 1 tomme) CNT 1,0 to CNT 10,0 (m) (i trin på 1 cm)
	SL DIST. (Afstand til venstre surroundhøjttaler)	SL 3' 3" til SL 32' 9" (i trin på 1 tomme) SL 1,0 til SL 10,0 (m) (i trin på 1 cm)
	SR DIST. (Afstand til højre surroundhøjttaler)	SR 3' 3" til SR 32' 9" (i trin på 1 tomme) SR 1,0 til SR 10,0 (m) (i trin på 1 cm)
	SB DIST. (Afstand til surroundbaghøjttaler)	SB 3' 3" til SB 32' 9" (i trin på 1 tomme) SB 1,0 til SB 10,0 (m) (i trin på 1 cm)
	SBL DIST. (Afstand til venstre surroundbaghøjttaler)	SBL 3' 3" til SBL 32' 9" (i trin på 1 tomme) SBL 1,0 to SBL 10,0 (m) (i trin på 1 cm)
	SBR DIST. (Afstand til højre surroundbaghøjttaler)	SBR 3' 3" til SBR 32' 9" (i trin på 1 tomme) SBR 1,0 to SBR 10,0 (m) (i trin på 1 cm)
	LH DIST. (Afstand til høj venstre højttaler)	LH 3' 3" til LH 32' 9" (i trin på 1 tomme) LH 1,0 til LH 10,0 (m) (i trin på 1 cm)
	RH DIST. (Afstand til høj højre højttaler)	RH 3' 3" til RH 32' 9" (i trin på 1 tomme) RH 1,0 til RH 10,0 (m) (i trin på 1 cm)
	SW DIST. (Afstand til subwoofer)	SW 3' 3" til SW 32' 9" (i trin på 1 tomme) SW 1,0 til SW 10,0 (m) (i trin på 1 cm)
	DIST. UNIT (Afstandsenhed)	METER, FEET
	FRT CROSS (Delefrekvens for fronthøjttalere)	CROSS 40 Hz til CROSS 200 Hz (i trin på 10 Hz)
CNT CROSS (Delefrekvens for centerhøjttaler)	CROSS 40 Hz til CROSS 200 Hz (i trin på 10 Hz)	
SUR CROSS (Delefrekvens for surroundhøjttalere)	CROSS 40 Hz til CROSS 200 Hz (i trin på 10 Hz)	

Menu	Element	Parametre
<SPEAKER> (Højttalerindstillinger)	FH CROSS (Delefrekvens for høje fronthøjttalere)	CROSS 40 Hz til CROSS 200 Hz (i trin på 10 Hz)
<INPUT> (Indgangsindstillinger)	NAME IN (Navngive indgang)	Yderligere oplysninger om denne funktion kan du se i menuen "Input Edit" i Input Settings (side 97).
	INPUT SKIP (Ignorer indgang)	SHOWN, HIDDEN
	H.A. ASSIGN (Tildeling af HDMI-lyd)	Yderligere oplysninger om denne funktion kan du se i "Brug af andre video-/lydindgangsstik" (side 73).
	H.V. ASSIGN (Tildeling af HDMI-video)	Yderligere oplysninger om denne funktion kan du se i "Brug af andre video-/lydindgangsstik" (side 73).
	A. ASSIGN (Tildeling af digital lyd)	Yderligere oplysninger om denne funktion kan du se i "Brug af andre video-/lydindgangsstik" (side 73).
<SURROUND> (Surroundindstillinger)	HD-D.C.S. TYP (HD-D.C.S.-effekttype)	DYNAMIC, THEATER, STUDIO
	H. GAIN (PLIIZ-højdeforstærkningsstyring)	HIGH, MID, LOW
<EQ> (EQ-indstillinger)	ALL BASS (Basniveau for alle højttalere)	ALL B. -10,0 dB til ALL B. +10,0 dB (i trin på 0,5 dB)
	ALL TREBLE (Diskantniveau for alle højttalere)	ALL T. -10,0 dB til ALL T. +10,0 dB (i trin på 0,5 dB)
	FRT BASS (Niveau for fronthøjttalere)	FRT B. -10 dB til FRT B. +10 dB (i trin på 0,5 dB)
	FRT TREBLE (Diskantniveau for fronthøjttalere)	FRT T. -10 dB til FRT T. +10 dB (i trin på 0,5 dB)
	CNT BASS (Basniveau for centerhøjttaler)	CNT B. -10 dB til CNT B. +10 dB (i trin på 0,5 dB)
	CNT TREBLE (Diskantniveau for centerhøjttaler)	CNT T. -10 dB til CNT T. +10 dB (i trin på 0,5 dB)
	SUR BASS (Basniveau for surroundhøjttalere)	SUR B. -10 dB til SUR B. +10 dB (i trin på 0,5 dB)
	SUR TREBLE (Diskantniveau for surroundhøjttalere)	SUR T. -10 dB til SUR T. +10 dB (i trin på 0,5 dB)
	FH BASS (Basniveau for høje fronthøjttalere)	FH B. -10 dB til FH B. +10 dB (i trin på 0,5 dB)
	FH TREBLE (Diskantniveau for høje fronthøjttalere)	FH T. -10 dB til FH T. +10 dB (i trin på 0,5 dB)

Menu	Element	Parametre
<ZONE> (Indstillinger for multi-zone)	PVOL MAIN (Forudindstillet lydstyrke (MAIN))	OFF, -∞, -92,0 dB til +23,0 dB (i trin på 0,5 dB)
	PVOL ZONE2 (Forudindstillet lydstyrke (Zone2))	OFF, -∞, -92 dB til +23 dB (i trin på 1 dB)
	Z2 LINEOUT (Niveautype for Zone2 Line Out)	FIXED, VARIABLE
	12V TRIG. (12V Trigger)	OFF, CTRL, ZONE, INPUT, HDMIA, HDMIB
<TUNER> (Tunerindstillinger)	FM MODE	STEREO, MONO
	NAME IN (Navngivning af faste stationer)	Yderligere oplysninger om denne funktion kan du se i "Sådan navngives faste stationer (Name Input)" (side 54).
<AUDIO> (Lydindstillinger)	D.L.L.	D.L.L. AUTO2, D.L.L. AUTO1, D.L.L. OFF
	OPTIMIZER (Lydoptimering)	NORMAL, LOW, OFF
	SW L.P.F. (Subwoofer L.P.F. for HDMI)	L.P.F. ON, L.P.F. OFF
	SW MUTING (Afbryd lyd fra subwoofer)	ON, OFF
	A/V SYNC (Synkroniserer lyd med videoudsendelse)	HDMI AUTO, 0 ms til 300 ms (i trin på 10 ms)
	DUAL MONO (Valg af sprog til digital udsendelse)	MAIN/SUB, MAIN, SUB
	DEC. PRIO (Dekodningsprioritet for digital lydindgang)	DEC. AUTO, DEC. PCM
	D. RANGE (Dynamisk områdekomprimering)	COMP. ON, COMP. AUTO, COMP. OFF
<VIDEO> (Videointstillinger)	RESOLUTION	DIRECT, AUTO, 480/576i, 480/576p, 720p, 1080i, 1080p
<HDMI> (HDMI-indstillinger)	CTRL: HDMI (Betjeningsknap til HDMI)	CTRL ON, CTRL OFF
	PASS THRU (Pass Through)	ON, AUTO, OFF
	ZONE2 OUT	ON, OFF
	PRIORITY	MAIN&ZONE2, MAIN ONLY
	AUDIO OUT	AMP, TV+AMP
	SW LEVEL (Subwooferniveau for HDMI)	SW AUTO, SW +10 dB, SW 0 dB
	FAST VIEW	AUTO, OFF

Menu	Element	Parametre
<SYSTEM> (Systemindstillinger)	RS232C (RS232C-kontroltilstand)	RS232C ON, RS232C OFF
	NET STBY (Netværksstandby)	STBY ON, STBY OFF
	AUTO STBY (Automatisk standby)	STBY ON, STBY OFF
	VER ■■■■ (Version)	

Sådan ændres skærmen

På skærmpanelet vises forskellige oplysninger om receiverstatus, f.eks. lydfelt.

- 1 Vælg den indgang, du vil kontrollere oplysningerne for.
- 2 Tryk på DISPLAY MODE på receiveren gentagne gange.
Hver gang du trykker på DISPLAY MODE, ændres visningen på følgende måde.
Indgang du valgte → Lydfeltstype → Lydstyrkeniveau → Streamoplysninger* → Indgangsnavn, som du angav ...

* Streamoplysninger vises muligvis ikke.

Hvis du lytter til FM- og AM-radio
Stationsnavn → Frekvens →
Lydfeltstype → Lydstyrkeniveau ...
Indeksnavnet vises kun, når du har
tilknyttet et til indgangen eller den faste
station. Indeksnavnet vises ikke, når der
kun er indtastet mellemrum.

Hvis du modtager RDS-udsendelser
PS (Program Service-navn)¹⁾, Navn, bånd
eller nummer på fast station → Frekvens,
bånd og nummer på fast station → PTY
(Program Type)-indikator²⁾ → RT (Radio
Text)-indikator³⁾ → CT (Clock Time) →
Lydfeltstype ...

¹⁾ Disse oplysninger vises også for ikke RDS FM-stationer.

²⁾ Programtype, der udsendes

³⁾ Tekstmeddelelser, der sendes af RDS-stationen.

Brug af fjernbetjeningen

Betjening af udstyret ved hjælp af fjernbetjeningen

Du kan styre Sony- eller ikke-Sony-udstyr med den fjernbetjening, der leveres med receiveren. Fjernbetjeningen er som udgangspunkt indstillet til at styre Sony-udstyr. Når du ændrer indstillingerne for fjernbetjeningen i henhold til det udstyr, som du bruger, kan du styre ikke-Sony- og Sony-udstyr, som fjernbetjeningen til en start ikke kan styre (side 111).

Betjening af det udstyr, der er tilsluttet receiveren

- 1 Tryk på den indgangsknap, som svarer til det tilsluttede udstyr, som du vil betjene.
- 2 Tryk på de relevante knapper, for at bruge den funktion, der er angivet i tabellen herunder.

Bemærk

Det er ikke sikkert, at du kan betjene alle funktioner for det udstyr, som du bruger.

Tablet over knapper, der bruges til at styre udstyret

Udstyrskategori	TV	Video-bånd-optager	DVD-afspiller, DVD/VCR COMBO	Blu-ray Disc-afspiller	HDD-optager	PSK	VCD-afspiller, LD-afspiller	Digital CATV-terminal	DSS	Bånd-optager A/B	DAT-afspiller	CD-afspiller, MD-afspiller
Knap												
AV I/⏏	●	●	●	●	●	●	●	●	●		●	●
Numeriske knapper	●	●	●	●	●	●	●	●	●	●	●	●
☰ (Guide)	●		● ^{c)}	●	●	●		●				
-/--	●	●	●	●	●	●	●	●	●	●		●
ENT/MEM	●	●	●	●	●	●	● ^{a)}	●	●	●	●	●
Farveknapper	●		● ^{c)}	●	●							
TOOLS/OPTIONS	●			●	●	●		●	●			
DISPLAY	●	●	●	●	●	●	●	●	●			●
RETURN/EXIT	●		●	●	●	●	●	●	●			
⏪/⏩/⏮/⏭, ⊕, HOME	●	●	●	●	●	●		●	●			
⏮/⏭	●	●	●	●	●	●	●	●		● ^{b)}	●	●
⏪/⏩	●		●	●	●	●		●				
⏮/TUNING -, ⏭/TUNING +	●	●	●	●	●	●	●	●		●	●	●
▶, II, ■	●	●	●	●	●	●	●	●		●	●	●
🔊, 🔇, +/-	●											
PRESET +/-, PROG +/-	●	●	●	●	●		● ^{a)}	●	●			
TOP MENU, POP UP/MENU			●	●		●						
AUDIO	●	●	●	●	●	●			●			
SUBTITLE	●		●	●	●	●						

- a) Kun LD-afspiller
- b) Kun afspiller B.
- c) Kun DVD

Slukning af alt tilsluttet udstyr

(SYSTEM STANDBY)

Selv når denne receiver er i standbytilstand, forbliver zone 2 aktiveret. Hvis du vil slukke for alt Sony-udstyr, inklusive forbindelser til hver zone, skal du trykke på I/⏻ og AV I/⏻ på fjernbetjeningen samtidigt.

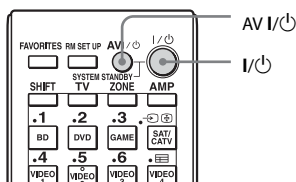

Programmering af fjernbetjeningen

Du kan tilpasse fjernbetjeningen, så den passer til det udstyr, der er tilsluttet receiveren. Du kan endda programmere fjernbetjeningen til at betjene ikke Sony-udstyr og også Sony-udstyr, som fjernbetjeningen normalt ikke kan styre.

Proceduren herunder bruges som et eksempel en situation, hvor en videobåndoptager, der er produceret af et andet firma end Sony, er tilsluttet VIDEO 1 IN-stikkene på receiveren.

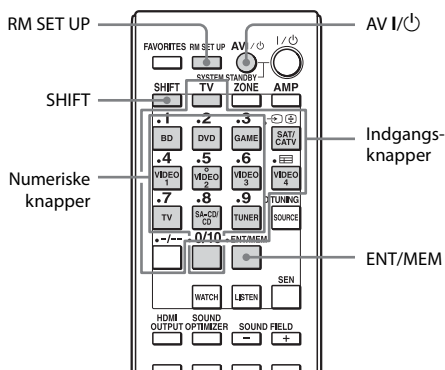

1 Tryk på AV I/⏻, mens du trykker på RM SET UP.

Knappen RM SET UP blinker.

2 Mens RM SET UP-knappen blinker, skal du trykke på indgangsknappen (inklusive knappen TV) på det udstyr, du ønsker at styre.

Hvis du f.eks. ønsker at styre en videobåndoptager, der er tilsluttet til VIDEO 1 IN-stikket, skal du trykke på VIDEO 1.

Knapperne RM SET UP og SHIFT lyser, og indgangsknapperne blinker.

Hvis du trykker på knappen for et udstyr, som du ikke kan programmere fjernbetjeningen for, f.eks. TUNER eller SOURCE osv., bliver knappen RM SET UP ved med at blinke.

3 Tryk på de numeriske knapper for at angive den numeriske kode.

Indgangsknappen tændes.

Hvis der er mere end én kode, skal du prøve at angive den første, der svarer til udstyret.

Bemærk

Kun tallene i 500'erne gyldige for TV-knappen.

4 Tryk på ENT/MEM.

Når først den numeriske kode er blevet verificeret, blinker knappen RM SET UP langsomt to gange, og fjernbetjeningen går automatisk ud af programmeringstilstanden. Endvidere slukkes indgangsknappen.

Sådan annullerer du programmeringen

Tryk på RM SET UP på ethvert trin.

De numeriske koder svarende til udstyret og producenten af udstyret

Brug de numeriske koder i tabellerne herunder til at programmere ikke Sony-udstyr og også Sony-udstyr, som fjernbetjeningen til en start ikke kan styre. Da det signal fra fjernbetjeningen, som udstyret modtager, afhænger af modellen og fremstillingsåret, kan der knyttes mere end én numerisk kode til en enhed. Hvis du ikke kan programmere din fjernbetjening ved hjælp af en af koderne, kan du prøve andre koder.

Bemærkninger

- De numeriske koder er baseret på de seneste oplysninger om hvert mærke. Der er imidlertid en risiko for, at dit udstyr ikke reagerer på nogle af koderne eller alle koderne.
- Alle indgangsknapperne på denne fjernbetjening er muligvis ikke tilgængelige ved brug af dit specielle udstyr.

Sådan styrer du en CD-afspiller

Producent	Kode(r)
SONY	101, 102, 103
DENON	104, 123
JVC	105, 106, 107
KENWOOD	108, 109, 110
MAGNAVOX	111, 116
MARANTZ	116
ONKYO	112, 113, 114
PANASONIC	115
PHILIPS	116
PIONEER	117
TECHNICS	115, 118, 119
YAMAHA	120, 121, 122

Sådan styrer du en DAT-afspiller

Producent	Kode(r)
SONY	203
PIONEER	219

Sådan styrer du en kassetteafspiller

Producent	Kode(r)
SONY	201, 202
DENON	204, 205

Producent	Kode(r)
KENWOOD	206, 207, 208, 209
NAKAMICHI	210
PANASONIC	216
PHILIPS	211, 212
PIONEER	213, 214
TECHNICS	215, 216
YAMAHA	217, 218

Betjening af en MD-afspiller

Producent	Kode(r)
SONY	301
DENON	302
JVC	303
KENWOOD	304

Sådan styrer du en HDD-optager

Producent	Kode(r)
SONY	307, 308, 309

Sådan styrer du en Blu-ray Disc-afspiller

Producent	Kode(r)
SONY	310, 311, 312
LG	337
PANASONIC	335
SAMSUNG	336

Sådan styrer du en PSX

Producent	Kode(r)
SONY	313, 314, 315

Sådan styrer du en DVD-afspiller

Producent	Kode(r)
SONY	401, 402, 403
BROKSONIC	424
DENON	405
HITACHI	416
JVC	415, 423
MITSUBISHI	419
ORITRON	417
PANASONIC	406, 408, 425
PHILIPS	407
PIONEER	409, 410
RCA	414
SAMSUNG	416, 422

Producent	Kode(r)
TOSHIBA	404, 421
ZENITH	418, 420

Sådan styrer du en DVD/VCR COMBO (optager)

Producent	Kode(r)
SONY	411

Sådan styrer du en HDD/DVD COMBO (optager)

Producent	Kode(r)
SONY	401, 402, 403

Sådan styrer du et TV

Producent	Kode(r)
SONY	501
AIWA	501, 536, 539
AKAI	503
AOC	503
CENTURION	566
CORONADO	517
CURTIS-MATHES	503, 551, 566, 567
DAYTRON	517, 566
DAEWOO	504, 505, 506, 507, 515, 544
FISHER	508, 545
FUNAI	548
FUJITSU	528
GOLDSTAR/LG	503, 512, 515, 517, 534, 544, 556, 568, 576
GRUNDIG	511, 533, 534
HITACHI	503, 513, 514, 515, 517, 519, 544, 557, 571
ITT/NOKIA	521, 522
J.C.PENNY	503, 510, 566
JVC	516, 552
KMC	517
MAGNAVOX	503, 515, 517, 518, 544, 566
MARANTZ	527
MITSUBISHI/MGA	503, 519, 527, 544, 566, 568
NEC	503, 517, 520, 540, 544, 554, 566
NORDMENDE	530, 558
NOKIA	521, 522, 573, 575
PANASONIC	509, 524, 553, 559, 572
PHILIPS	515, 518, 557, 570, 571

Producent	Kode(r)
PHILCO	503, 504, 514, 517, 518
PIONEER	509, 525, 526, 540, 551, 555
PORTLAND	503
QUASAR	509, 535
RADIO SHACK	503, 510, 527, 565, 567
RCA/PROSCAN	503, 510, 523, 529, 544
SAMSUNG	503, 515, 517, 531, 532, 534, 544, 556, 557, 562, 563, 566, 569
SAMPO	566
SABA	530, 537, 547, 549, 558
SANYO	508, 545, 546, 560, 567
SCOTT	503, 566
SEARS	503, 508, 510, 517, 518, 551
SKARP	517, 535, 550, 561, 565
SYLVANIA	503, 518, 566
THOMSON	530, 537, 547, 549
TOSHIBA	535, 539, 540, 541, 551
TELEFUNKEN	530, 537, 538, 547, 549, 558
TEKNIKA	517, 518, 567
WARDS	503, 517, 566
YORK	566
ZENITH	542, 543, 567
GE	503, 509, 510, 544
LOEWE	515, 534, 556

Betjening af en LD-afspiller

Producent	Kode(r)
SONY	601, 602, 603
PIONEER	606

Sådan styrer du VCD-afspiller

Producent	Kode(r)
SONY	605

Sådan styrer du en videobåndoptager

Producent	Kode(r)
SONY	701, 702, 703, 704, 705, 706
AIWA*	710, 750, 757, 758
BLAUPUNKT	740
EMERSON	750
FISHER	717, 720
GENERAL ELECTRIC (GE)	722, 730

Producent	Kode(r)
GOLDSTAR/LG	723, 753
HITACHI	722, 725, 729, 741
ITT/NOKIA	717
JVC	726, 727, 728, 736
MAGNAVOX	730, 731, 738
MITSUBISHI/MGA	732, 733, 734, 735
NEC	736
PANASONIC	729, 730, 737, 738, 739, 740
PHILIPS	729, 730, 731
PIONEER	729
RCA/PROSCAN	722, 729, 730, 731, 741, 747
SAMSUNG	742, 743, 744, 745
SANYO	717, 720, 746
SKARP	748, 749
TELEFUNKEN	751, 752
TOSHIBA	747, 756

* Hvis en videobåndoptager af mærket AIWA ikke virker, selvom du indtaster koden for AIWA, skal du i stedet for indtaste koden for Sony.

Sådan styrer du en satellittuner (boks)

Producent	Kode(r)
SONY	801, 802, 803, 804, 824, 825, 865
AMSTRAD	845, 846
BskyB	862
GENERAL ELECTRIC (GE)	866
GRUNDIG	859, 860
HUMAX	846, 847
THOMSON	857, 861, 864, 876
PACE	848, 849, 850, 852, 862, 863, 864
PANASONIC	818, 855
PHILIPS	856, 857, 858, 859, 860, 864, 874
NOKIA	851, 853, 854, 864
RCA/PROSCAN	866, 871
HITACHI/BITA	868
HUGHES	867
JVC/Echostar/Dish Network	873
MITSUBISHI	872
SAMSUNG	875
TOSHIBA	869, 870

Sådan styrer du en kabelboks

Producent	Kode(r)
SONY	821, 822, 823
HAMLIN/REGAL	836, 837, 838, 839, 840
JERROLD/G.I./ MOTOROLA	806, 807, 808, 809, 810, 811, 812, 813, 814, 819
JERROLD	830, 831
OAK	841, 842, 843
PANASONIC	816, 826, 832, 833, 834, 835
PHILIPS	830, 831
PIONEER	828, 829
RCA	805
SCIENTIFIC ATLANTA	815, 816, 817
TOCOM/PHILIPS	830, 831
ZENITH	826, 827

Sletning af hukommelsen for multifunktionsfjernbetjeningen

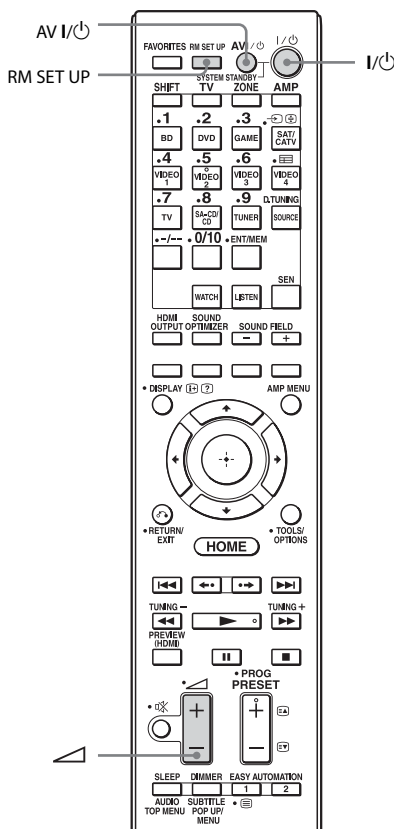

- 1 Hold I/⏻ nede, mens du trykker på – tryk derefter på AV I/⏻, alt på samme tid.

Knappen RM SET UP blinker tre gange.

- 2 Slip alle knapper.

Alt indhold i fjernbetjeningens hukommelse (dvs. alle programmerede data) slettes.

Forholdsregler

Sikkerhed

Hvis der tabes en genstand eller spildes væske i kabinettet, skal strømmen afbrydes, og receiveren skal kontrolleres af en servicetekniker, før den igen tages i brug.

Strømkilder

- Kontrollér før betjening af receiveren, at driftsspændingen er den samme som den lokale strømforsyning.
Driftsspændingen er angivet på navnepladen på bagsiden af receiveren.
- Hvis du ikke skal anvende receiveren i længere tid, skal du tage stikket ud af stikkontakten i væggen. Hvis du vil tage stikket ud af stikkontakten, skal du trække i selve stikket, aldrig i ledningen.
- Af sikkerhedsmæssige årsager er det ene flade stik bredere end det andet og kan kun sættes i vægstikket på én måde. Hvis du ikke kan sætte stikket helt ind i stikkontakten, skal du kontakte din forhandler.
- Vekselsstrømsledningen må kun udskiftes af faguddannet servicepersonale.

Opvarmning

Selvom receiveren bliver varm under drift, er dette ikke en fejl. Hvis du anvender denne receiver ved høj lydstyrke, kan kabinettemperaturen på toppen, siderne og bunden stige betragteligt*. Lad være med at berøre kabinettet, så du ikke brænder dig.

* Kabinettet kan blive meget varmt ovenpå, så det ikke kan berøres.

Placering

- Anbring receiveren på et sted med rigelig ventilation for at undgå overophedning og for at forlænge receiverens levetid.

- Anbring ikke receiveren på et sted i nærheden af varmekilder eller på et sted med direkte sollys, meget støv eller mekaniske vibrationer.
- Læg ikke noget ovenpå kabinettet, som kan blokere ventilationsåbningerne og forårsage fejl.

Rengøring

Rengør kabinettet, panelet og knapperne med en blød tør klud. Anvend ikke skuresvampe, skurepulver eller opløsningsmidler, såsom sprit eller rensebenzin.

Kontakt nærmeste Sony-forhandler, hvis du har spørgsmål eller problemer i forbindelse med receiveren.

Fejlfinding

Hvis et eller flere af følgende problemer opstår ved anvendelse af receiveren, kan du anvende denne fejlfindingsvejledning til at afhjælpe problemet. Hvis problemet fortsætter, skal du kontakte nærmeste Sony-forhandler.

Generelt

Receiveren er slukket automatisk.

- "Auto Standby" er indstillet til "On" (side 101).
- Sleep-timer-funktionen fungerer (side 78).
- "PROTECTOR" fungerer (side 126).

Receiveren tænder automatisk.

- "Control for HDMI" er indstillet til "On" eller "Pass Through" er indstillet til "Off". I dette tilfælde kan receiveren være blevet tændt pga. betjening af andet udstyr, der er tilsluttet den.

Der udsendes intet billede og ingen lyd, eller billedet og lyden er beskadiget.

- Receiveren er placeret i nærheden af udstyr, som f.eks. et TV, en videobåndoptager eller en båndoptager. Hvis receiveren anvendes i kombination med et TV, en videobåndoptager eller en båndoptager og anbringes for tæt på dette udstyr, kan der opstå støj, og billedkvaliteten kan blive forringet. Dette er specielt sandsynligt ved brug af en indendørs antenne. Derfor anbefaler vi brug af en udendørs antenne.

Receiveren er varm ovenpå.

- Fænomen er specifikt for denne forstærker. Dette er ikke en fejl. Hvis "Control for HDMI" eller "Network Standby" er indstillet til "On", eller "Pass Through" er indstillet til "On" eller "Auto", strømmen til zone 2 er tændt, kan oversiden af receiveren blive varm, selv mens den er i standbytilstand. Denne tilstand forekommer, fordi strømmen flyder i receiverens interne kredsløb. Dette er normalt.

Video

Der er intet billede eller et utydeligt billede på TV-skærmen eller skærmen, uanset billedtypen.

- Vælg den rette indgang på receiveren (side 46).
- Indstil dit TV til den relevante indgangstilstand.
- Flyt TV'et væk fra lydudstyret.
- Tilknyt component video-indgangen korrekt (side 73).
- Indgangssignalet skal være det samme som sendes ind, når du konverterer et indgangssignal op med denne receiver (side 19).
- Kontroller, at kablerne er korrekt og forsvarligt tilsluttet udstyret.
- Afhængigt af afspilningsudstyret kan det være nødvendigt at opsætte udstyret. Se i de betjeningsvejledninger, der blev leveret med udstyret.

Billeder vises senere, end den tilknyttede lyd afspilles.

- Afhængigt af det udstyr, der er tilsluttet HDMI-stikket, kan billeder blive vist senere end den tilknyttede lyd. Hvis dette er tilfældet, skal du ændre indstillingen "A/V Sync" i menuen Audio Settings (side 91).

Optagelse er ikke mulig.

- Kontroller, at udstyret er tilsluttet rigtigt (side 28).
- Vælg kildeudstyret (side 46).
- Kontroller optagerens tilslutning i henhold til de videosignaler, som du vil optage. Analoge indgangssignaler (composite video) kan kun udsendes fra de analoge udgangsstik.
- Videoindgangssignaler via HDMI IN-stik kan ikke optages.
- Nogle kilder er forsynet med copyright-beskyttelse for at forhindre optagelse. Hvis dette er tilfældet, kan du muligvis ikke optage fra kilderne.

- Indstil "Auto Standby" til "Off" (side 101). Mens der kun optages composite video-signaler, kan receiverens automatiske standbyfunktion starte og afbryde optagelsen.

Specifikbilledtype udsendes ikke eller er ødelagt.

Component video-udgang

- Opløsningen for udgangssignaler fra COMPONENT VIDEO OUT-stikkene understøttes muligvis ikke af dit TV. Hvis dette er tilfældet, skal du vælge den korrekte opløsning på receiveren (side 92).
- COMPONENT VIDEO MONITOR OUT-stik har begrænsninger på opløsning, når opløsningen af videosignaler, der er beskyttet af copyright-teknologi, konverteres. Opløsningen af signalernes udgang til COMPONENT VIDEO MONITOR OUT-stik konverteres op til 480p/576p.

HDMI-udgang

- Udgangen til receiverens HDMI-videosignaler kan være indstillet til "OFF". I dette tilfælde skal du vælge "HDMI A" eller "HDMI B" ved hjælp af knappen HDMI OUTPUT (side 71).
- Når "Zone2 Out" er angivet til "Off", udsendes der ikke nogen signaler fra HDMI ZONE 2.
- GUI og opkonverterede videosignaler udsendes ikke fra HDMI ZONE 2 OUT-stikket.
- Lyd- og videosignalerne fra HDMI IN-stikkene vil ikke blive udsendt fra HDMI ZONE 2 OUT-stikket, når der er valgt samme indgang for både hovedzonen og zone 2, og GUI-menuen vises på TV'et i hovedzonen.
- Når Zone2 Out-funktionen er aktiveret, og du vælger den samme HDMI-indgang for både hovedzonen og zone 2, kan der være nogen interferens på lyd- og videosignaler i hovedzonen og zone 2. Hvis du vil undgå mulig interferens i hovedzonen, kan du sætte prioritet på hovedzonen for HDMI-indgangsvalg (side 66).

- Sørg for at bruge et tilslutningskabel til HDMI-stikket, der svarer til et High Speed HDMI-kabel, når du ønsker at se billeder eller lytte til lyd, især for 1080p, Deep Colour eller 3D- eller 4K-transmission.

4K-billede

- Afhængigt af TV- eller videoudstyret kan 4K-billeder muligvis ikke vises. Kontroller videokapacitet og -indstillinger for dit TV eller din videoenhed. Sørg også for at tilslutte videoudstyr til et tilgængeligt 4K HDMI IN-stik på receiveren.

3D-billede

- Afhængigt af TV- eller videoudstyret kan 3D-billeder muligvis ikke vises. Kontroller, hvilke 3D-billedformater der understøttes af receiveren (side 130).

Videobåndoptager

- Hvis du bruger en videobåndoptager med et billedforbedringskredsløb, som f.eks. TBC, bliver billederne muligvis forvrænget.

Når du vælger "My Video", "My Music", "My Photo", "Internet Video", "Internet Music", "Network" eller "Sony Entertainment Network" fra menuen Watch/Listen, udsendes der intet billede.

- Væg "BD" eller "DVD" ved hjælp af INPUT SELECTOR på receiveren én gang, og indstil derefter "Playback Resolution" til "480i/576i" eller "480p/576p" i menuen Video Settings ved brug af GUI (side 94), og vælg indholdet igen.

Funktionen Pass Through virker ikke.

- Der er valgt "HDMI B" eller "Off". Væg "HDMI A" ved hjælp af knappen HDMI OUTPUT.
- Når "Control for HDMI" er angivet til "On", og "Pass Through" er angivet til "Auto", sparer receiveren strøm i standbytilstand i henhold til TV-statusen. Hvis du vil aktivere strømbesparelse, skal "Control for HDMI" på TV'et sættes i kraft. Hvis det ikke er i kraft, skal du indstille "Pass Through" på receiveren til "On".

Der er ingen lyd, uanset hvilket udstyr der vælges, eller der høres meget lav lyd.

- Kontroller, at højttalerne og udstyret er tilsluttet rigtigt.
- Kontroller, at både receiveren og alt udstyr er tændt.
- Kontroller, at MASTER VOLUME-reguleringen ikke er indstillet til $-\infty$ dB. Prøv at indstille den til ca. -40 dB.
- Kontroller, at SPEAKERS (OFF/A/B/A+B) ikke er indstillet til OFF (side 42).
- Tryk på  på fjernbetjeningen for at ophæve funktionen til afbrydelse af lyden.
- Prøv at trykke på indgangsknappen på fjernbetjeningen eller på INPUT SELECTOR på receiveren for at vælge det ønskede udstyr.
- Kontroller, at hovedtelefonerne ikke er tilsluttet.
- Hvis du ønsker at høre lyd fra TV-højttaleren, skal du indstille "Audio Out" til "TV+AMP" i menuen HDMI Settings. Hvis det indstilles til "AMP", udsendes lyden ikke gennem TV-højttaleren. Hvis du udsender multikanalslyd fra receiveren, skal du vælge indstillingen "AMP".
- Når Zone2 Out-funktionen er aktiveret, og du vælger den samme HDMI-indgang for både hovedzonen og zone 2, kan der være nogen interferens på lyd- og videosignaler i hovedzonen og zone 2. Hvis du vil undgå mulig interferens i hovedzonen, kan du sætte prioritet på hovedzonen for HDMI-indgangsvalg (side 66).
- Lyden kan blive afbrudt, når samplingsfrekvensen, antallet af kanaler eller lydformatet for de udsendte lydudgangssignaler fra afspilningsudstyret ændres.
- Indstil "EQ"-indstillingen for iPod/iPhone til "Off" eller "Flat".

Der er kraftig brummen eller støj.

- Kontroller, at højttalerne og udstyret er tilsluttet rigtigt.
- Kontroller, at tilslutningskablerne ikke er i nærheden af en transformer eller motor og mindst 3 m fra et TV-apparat eller fluorescerende lys.
- Flyt TV'et væk fra lydudstyret.
- Stikkene er snavsede. Tør dem af med en klud fugtet med lidt sprit.

Der er ingen lyd fra et bestemte højttalere.

Front

- Tilslut hovedtelefoner til PHONES-stikket for at kontrollere, at lyden sendes ud til hovedtelefonerne. Hvis der kun er en udgang til hovedtelefonerne, skal du kontrollere, at alle kablerne er sat helt ind i stikkene i både receiveren og udstyret. Hvis begge kanaler sendes ud i hovedtelefonerne, skal du kontrollere tilslutningen til den fronthøjttaler, der ikke udsender nogen lyd.
- Kontroller, at du har tilsluttet både L- og R-stikkene på et monoudstyr, da analogt udstyr kræver både L- og R-stiktilslutninger. Brug et mono-stereokabel (medfølger ikke). Men der vil ikke være nogen lyd fra centerhøjttaleren, når der vælges et lydfelt (Pro Logic, osv.).

Center-/surround-/surroundbag-/høje front/front B-højttalere

- Kontroller, at højttalerindstillingerne er relevante for opsætningen ved hjælp af menuen "Auto Calibration" eller "Speaker Connection" i menuen Speaker Settings. Kontroller derefter, at lyden sendes korrekt ud ved hjælp af "Test Tone" i menuen Speaker Settings.
- Vælg "HD-D.C.S."-lydfeltet (side 57).
- Indstil højttalerlydstyrken (side 87).
- Kontroller, at center-/surround-/høje højttalere er indstillet til enten "Small" eller "Large".

- Hvis du vil bruge front B-højtalere, skal du tilslutte front B-højtalerne til SURROUND BACK/FRONT HIGH/FRONT B/ZONE 2-terminaler og indstille "Front B" i menuen "Speaker Connection".

Surround bag

- Nogle diske har ingen Dolby Digital Surround EX-oplysninger.

Subwoofer

- Kontroller, at subwooferen er tilsluttet rigtigt og sikkert.
- Kontroller, at du har tændt for subwooferen.

Der er ingen lyd fra et bestemt udstyr.

- Kontroller, at udstyret er tilsluttet korrekt til lydindgangsstikkene for det pågældende udstyr.
- Kontroller, at det eller de kabler, der bruges til tilslutningen, er sat helt ind i stikkene i både receiveren og enheden.
- Indstil INPUT MODE til "AUTO" (side 72).

HDMI-indgang

- Når der bruges "2ch Analog Direct", udsendes lyden ikke. Brug et andet lydfelt (side 56).
- Kontroller HDMI-tilslutningen (side 28, 30, 31, 33).
- Kontroller, at du bruger et HDMI-kabel, der har et HDMI-logo, der er godkendt af HDMI Licensing LLC.
- Afhængigt af afspilningsudstyret kan det være nødvendigt at opsætte udstyret. Se i de betjeningsvejledninger, der blev leveret med udstyret.
- Sørg for at bruge et tilslutningskabel til HDMI-stikket, der svarer til High Speed HDMI-kablet, når du ser billeder eller lytter til lyd under 1080p-, Deep Colour- eller 3D- eller 4K-transmissioner.
- Der kommer måske ikke lyd fra receiveren, mens GUI vises på TV-skærmen. Tryk på HOME for at deaktivere GUI.

- Lydsignaler (format, samplingsfrekvens, bit-længde osv.), der udsendes fra et HDMI-stik, kan blive undertrykt af det tilsluttede udstyr. Kontroller indstillingen for det tilsluttede udstyr, hvis billedet er dårligt, eller der ikke kommer lyd fra den enhed, som er tilsluttet via HDMI-kablet.
- Hvis det tilsluttede udstyr ikke er kompatibelt med copyright-beskyttelsesteknologien (HDCP), kan billedet og/eller lyden fra HDMI OUT-stikket blive forvrænget eller sendes måske ikke ud. Hvis det er tilfældet, skal du kontrollere specifikationen for det tilsluttede udstyr.
- Indstil afspillerens billedopløsning til mere end 720p/1080i for at få fornøjelse af High Bitrate Audio (DTS-HD Master Audio, Dolby TrueHD).
- Det kan være nødvendigt at foretage visse indstillinger for billedopløsningen i afspilleren, før du kan få DSD og multikanals lineær PCM. Se betjeningsvejledningen til afspilleren.
- Kontroller, at TV'et er kompatibelt med funktionen Kontrol af systemlyd.
- Hvis TV'et ikke har funktionen Kontrol af systemlyd, skal du angive indstillingerne for "Audio Out" i menuen HDMI Settings til
 - "TV+AMP", hvis du ønsker at lytte til lyden fra TV-højtaleren og receiveren.
 - "AMP", hvis du ønsker at lytte til lyden fra receiveren. Når du tilslutter receiveren til en videoenhed (projektor, osv.), udsendes lyden muligvis ikke fra receiveren. Hvis dette er tilfældet, skal du vælge "AMP".
- Du kan ikke lytte til lyden fra en enhed, der er tilsluttet receiveren, mens der er valgt et TV som indgang på receiveren.
 - Husk at ændre indgangen på receiveren til HDMI, når du ønsker at se et program på en enhed, som er tilsluttet til receiveren.
 - Skift TV-kanalen, når du ønsker at se en TV-udsendelse.

- Husk at vælge det korrekte udstyr eller den korrekte indgang, du ønsker at se, når du ser et program på det udstyr, der er tilsluttet til TV'et.
- Når du bruger funktionen Control for HDMI, kan du ikke styre det tilsluttede udstyr med TV'ets fjernbetjening.
 - Afhængigt af det tilsluttede udstyr og TV kan det være nødvendigt at opsætte HDMI-indstillingen på udstyret og TV'et. Se i de betjeningsvejledninger, der blev leveret med udstyret og TV'et.
 - Skift indgang på receiveren til den HDMI-indgang, der er tilsluttet udstyret.

Coaxial/optical-indgang

- Når der bruges "2ch Analog Direct", udsendes lyden ikke. Brug et andet lydfelt (side 56).
- Kontroller INPUT MODE (side 72).
- Kontroller, at det valgte digitale lydindgangsstik ikke er tildelt andre indgange i "Audio Input Assign" i menuen Input Settings (side 73).

Analog 2-kanalsindgang

- Kontroller, at det valgte analoge lydindgangsstik ikke er tildelt andre indgange i "Audio Input Assign" i menuen Input Settings (side 73).

Den venstre og højre lyd er ikke i balance eller er reverseret.

- Kontroller, at højttalerne og udstyret er tilsluttet rigtigt.
- Indstil balanceparametrene ved hjælp af "Speaker Setup" i menuen Speaker Settings.
- Juster højttalerlydstyrken.

Dolby Digital- eller DTS-multikanalslyd gengives ikke.

- Kontroller, at den DVD osv., du afspiller, er optaget i Dolby Digital- eller DTS-format.
- Når du tilslutter DVD-afspilleren osv. til de digitale indgangsstik på denne receiver, skal du kontrollere, at den digitale lydudgangsindstilling på det tilsluttede udstyr er tilgængelig.

- Du kan kun opleve High Bitrate Audio (DTS-HD Master Audio, Dolby TrueHD), DSD og multikanals lineær PCM med en HDMI-tilslutning.

Multikanals lyd kan ikke afspilles.

- Når du indstiller "Control for HDMI" til "On", ændres "Audio Out" muligvis automatisk til "AMP". Hvis dette er tilfældet, kan du indstille "Audio Out" til "AMP".

Surround-effekten kan ikke opnås.

- Sørg for, at lydfeltfunktionen er slået til (tryk på MOVIE/HD-D.C.S. eller MUSIC).
- "PLII (Movie/Music)", "PLIIX (Movie/Music)", "PLIIZ Height" og "Neo:6 (Cinema/Music)" fungerer ikke, når højttalermønsteret er indstillet til 2/0 eller 2/0.1.

Optagelse er ikke mulig.

- Kontroller, at udstyret er tilsluttet rigtigt (side 35).
- Vælg kildeudstyret (side 46).
- Lydindgangssignaler via HDMI IN-stik kan ikke optages.
- Kontroller optagerens tilslutning i henhold til de lydsignaler, som du vil optage. Analoge indgangssignaler kan kun udsendes fra de analoge udgangsstik.

Der udsendes ikke en testtone fra højttalerne.

- Højttalerledningerne er ikke sat rigtigt i. Kontroller, at de er tilsluttet forsvarligt og ikke kan gå fra hinanden, ved at du trækker let i dem.
- Højttalerledningerne kan være kortslettet.

Der udsendes en testtone fra en anden højttaler end den, der er vist på skærmen.

- Det indstillede konfiguration er opsat forkert. Sørg for, at højttalertilslutningerne og konfigurationen stemmer overens.

Tuner

FM-modtagelse er dårlig.

- Brug et 75-ohm koaksialkabel (medfølger ikke) til at tilslutte receiveren til en udendørs FM-antenne som vist nedenfor.

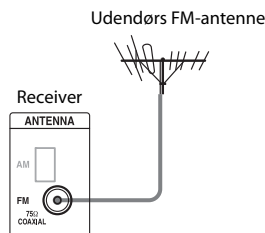

Der kan ikke stilles ind på radiostationer.

- Kontrollér, at antennerne er tilsluttet rigtigt. Indstil antennerne, og tilslut en ekstern antenne, hvis det er nødvendigt.
- Signalstyrken fra stationerne er for svag med automatisk tuning. Brug direkte tuning.
- Der er ingen faste stationer, eller de faste stationer er blevet slettet (ved indstilling ved scanning af faste stationer). Faste stationer (side 54).
- Tryk på DISPLAY MODE på receiveren, så frekvensen vises i skærmvinduet.

RDS fungerer ikke.

- Sørg for at indstille en FM RDS-station.
- Vælg en kraftigere FM-station.
- Stationen, som du har stillet ind på, sender ikke RDS-signalet korrekt, eller signalet er svagt.

De ønskede RDS-oplysninger vises ikke.

- Kontakt radiostationen, og find ud af, om de faktisk leverer den pågældende tjeneste. Hvis det er tilfældet, kan tjenesten være midlertidigt i uorden.

USB-enhed

USB-enheden genkendes ikke.

- Sluk for receiveren, og afbryd derefter forbindelsen til USB-enheden. Tænd for receiveren igen, og tilslut USB-enheden igen.
- Tilslut den understøttede USB-enhed.
- USB-enheden fungerer ikke korrekt. I betjeningsvejledningen til USB-enheden kan du se, hvordan du afhjælper dette problem.

Indholdet på USB-enheden afspilles ikke.

- Mapphierarkiet har overskredet fire niveauer. Receiveren kan vise indhold i op til fire niveauer (herunder "ROOT"-mappen). Men mapper på fjerde niveau vises ikke.

Der udsendes ingen lyd.

- Sluk for receiveren, og afbryd derefter forbindelsen til USB-enheden. Tænd for receiveren igen, og tilslut USB-enheden igen.
- Tilslut den understøttede USB-enhed.
- Tryk på ► for at starte afspilningen.
- Når der bruges "2ch Analog Direct", udsendes lyden ikke. Brug et andet lydfelt (side 56).
- Selve musikdataene indeholder støj, eller lyden er forvrænget.
- Afhængigt af filformatet kan der være filer, der nogle gange ikke kan afspilles. Se "Netværk/USB" (side 21) for at få flere oplysninger.
- USB-enhed, der er formateret med et andet filsystem end FAT12/16/32, VFAT eller NTFS, understøttes ikke.*
- Hvis du bruger en partitioneret USB-enhed, er det kun lydfilet på den første partition, som kan afspilles.
- Afspilning kan foretages i op til fire niveauer (herunder "ROOT"-mappen).
- Antallet af filer i en mappe har overskredet 500 (herunder mapper).

- Filer, som er krypteret eller beskyttet af adgangskoder osv., kan ikke afspilles.
- Hvis du afspiller musikfiler, der er gemt på en WALKMAN ved hjælp af receiveren, skal du flytte filerne til din WALKMAN fra en computer med træk og slip" og derefter gemme dem på din WALKMAN i et format, der understøttes af receiveren (f.eks. MP3).

* Denne receiver understøtter FAT12/16/32, VFAT eller NTFS, men nogle USB-enheder understøtter muligvis ikke alle disse filsystemer. Se betjeningsvejledningen til alle USB-enheder for at få yderligere oplysninger, eller kontakt producenten.

USB-enheden kan ikke tilsluttes til

↔ (USB)-porten.

- USB-enheden er tilsluttet omvendt. Tilslut USB-enheden i den korrekte retning.

Fejlbehæftet visning.

- De data, der er gemt på USB-enheden, er muligvis ødelagte.
 - Følgende tegnkoder kan vises af denne receiver:
 - Store bogstaver (A til Z)
 - Små bogstaver (a til z)
 - Tal (0 til 9)
 - Symboler (' < > * + , - . / @ [\] _ ')
- Andre tegn vises muligvis ikke korrekt.

Det tager lang tid, før afspilningen starter.

- Indlæsningen kan tage lang tid i følgende tilfælde.
 - Der er mange mapper eller filer på USB-enheden.
 - Filstrukturen er ekstrem kompleks.
 - Hukommelseskapaciteten er stor.
 - Den interne hukommelse er fragmenteret.
- Derfor anbefaler vi følgende fremgangsmåde.
- Samlet antal filer pr. mappe: Maks. 500

iPod/iPhone

iPod/iPhone kan ikke oplades.

- Kontroller, at receiveren er tændt.
- Kontroller, at din iPod/iPhone er tilsluttet korrekt.

iPod/iPhone kan ikke betjenes.

- Kontroller, at du har fjernet det beskyttende etui til iPod/iPhone.
- Afhængigt af indholdet i iPod/iPhone, kan det tage nogen tid at starte afspilning.
- Sluk for receiveren, og tilslut derefter iPod/iPhone. Tænd for receiveren igen, og tilslut din iPod/iPhone.
- Du anvender en ikke-understøttet iPod/iPhone. Se "Made for iPod/iPhone-modeller" (side 48) for at finde understøttede enhedstyper.

Ringetonefyldstyrken for iPhone ændres ikke.

- Juster ringetonefyldstyrken ved hjælp af tastene på iPhone.

Network

Der kan ikke oprettes forbindelse til netværket.

- Kontroller netværksforbindelsen (side 39) og menuen Network Settings (side 98).
- Kontroller, om den port, du ønsker at bruge til at tilslutte systemet til et netværk, er aktiveret.

Kan ikke finde serveren.

- Søg efter serveren ved hjælp af "Connection Server Settings" i menuen Network Settings (side 98).
- Kontroller følgende:
 - Er routeren tændt?
 - Hvis der er en anden enhed mellem receiveren og routeren, skal du kontrollere, at enheden er tændt.

- Er alle kablerne tilsluttet rigtigt og sikkert?
- Er det muligt at sikre, at de stemmer overens med routerens indstillinger (DHCP eller faste IP-adresse)?
- Kontroller følgende, når du bruger en computer:
 - Indstillingerne for den indbyggede firewall til computerens operativsystem.
 - Firewallindstillingerne i din sikkerhedssoftware. Hvis du vil kontrollere firewallindstillingerne for din sikkerhedssoftware, skal du se i sikkerhedssoftwarens Hjælp.
- Registrer receiveren på serveren. Se den betjeningsvejledning, der fulgte med serveren, hvis du ønsker yderligere oplysninger.
- Vent et øjeblik, og forsøg derefter at oprette forbindelse til serveren igen.

Kan ikke finde eller afspille indholdet på serveren.

- På skærmene "My Music", "My Photo" og "My Video" vises der kun indhold, der kan afspilles med receiveren, blandt det indhold der tilbydes af serveren i DLNA-retningslinjerne.
- Der kan være indhold, som ikke afspilles eller vises, selv hvis indholdet er defineret i DLNA-retningslinjerne.

Kan ikke få adgang til receiveren fra "ES Remote" eller DLNA-controlleren.

- Sørg for, at den controller du vil bruge, er indstillet til "Allow" i "Renderer Access Control" (side 98).
- Hvis du indstiller "Auto Access Permission" til "On" i "Renderer Options" (side 98), kan enhver registreret controller automatisk blive tilgængelig.
- Er den netværkscontroller, der er angivet under "Renderer Options" indstillet til "Allow"?
Hvis feltet ikke er markeret, skal du kontrollere feltet for "Auto Access

- Permission" og vende tilbage til startmenuen. Betjen derefter receiveren ved hjælp af netværkscontrolleren en enkelt gang, og fjern om nødvendigt markeringen af "Auto Access Permission".
- Hvis netværkscontrolleren er en computersoftwarecontroller, filtreres softwaren så med antivirussoftware eller firewallsoftware?
Tillad UPnP-kommunikation mellem softwaren og receiveren. Se i betjeningsvejledningen til antivirussoftware, firewallsoftware eller netværkscontrollersoftware, hvis du ønsker yderligere oplysninger.

Internetvideo

Billedet/lyden er dårlig/visse programmer vises med tab af detaljer, især ved hurtige bevægelser og i mørke sekvenser.

- Billed-/lydkvaliteten er muligvis dårlig afhængigt af internetindholdets udbydere.
- Billed-/lydkvaliteten kan muligvis forbedres ved at skifte forbindelseshastighed. Sony anbefaler en forbindelseshastighed på mindst 2,5 Mbps for SD-video (Standard Definition) og 10 Mbps for HD-video (High Definition).
- Ikke alle videoer indeholder lyd.

Billedet er lille.

- Tryk på **▲** for at zoome ind.

Kan ikke afspille indhold.

- Noget internetindhold kræver registrering via en computer, før det kan afspilles.

"BRAVIA" Sync (Control for HDMI)

"Control for HDMI" kan ikke indstilles til "On".

- Angiv "Zone2 Out" i "HDMI Settings" til "Off".

Funktionen Control for HDMI virker ikke.

- Kontroller HDMI-tilslutningen (side 26, 28, 30, 31).
- Sørg for, at "Control for HDMI" er indstillet til "On" i menuen HDMI Settings.
- Når "Zone2 Out" er angivet til "On", virker funktionen Control for HDMI ikke.
- Kontroller, at det tilsluttede udstyr er kompatibelt med funktionen Control for HDMI.
- Kontroller Control for HDMI-indstillingerne på det tilsluttede udstyr. Se betjeningsvejledningen til det tilsluttede udstyr.
- Hvis du skifter HDMI-tilslutning, tilslutter/frakobler netledningen, eller der forekommer et strømsvigt, skal du gentage procedurerne i "Forberedelse af "BRAVIA" Sync" (side 68).
- Når du vælger "HDMI OUT B" eller "OFF", virker funktionen Control for HDMI ikke korrekt.
- Hvis du vælger "HDMI OUT A", efter at du har valgt "HDMI OUT B" eller "OFF", virker HDMI-funktionen måske ikke korrekt i et stykke tid. Dette skyldes, at det udstyr, der er tilsluttet HDMI OUT A-stikket, skal genkende den receiver, der er udstyret med funktionen Control for HDMI igen. Hvis funktionen Control for HDMI ikke fungerer korrekt i et langt stykke tid, skal du udføre de trin, der er angivet i "Forberedelse af "BRAVIA" Sync" (side 68).
- Typerne og antallet af enheder, som kan betjenes ved brug af "BRAVIA" Sync-funktionen, er begrænset på følgende måde i henhold til HDMI CEC-standarden.

- Optagelsesudstyr (Blu-ray Disc-optager, DVD-optager osv.): op til tre enheder
- Afspilningsudstyr (Blu-ray Disc-afspiller, DVD-afspiller osv.): op til tre enheder
- Tunerrelateret udstyr: op til fire enheder (receiveren bruger en af dem til sine GUI-handlinger).
- Lydsystem (AV-receiver): op til én enhed

Når du forsøger at bruge funktionen til afspilning med et enkelt tryk, skiftes der ikke indgang som forventet.

- Kontroller, om "Zone2 Out" er indstillet til "Off".
- Kontroller tilknytningen af HDMI-indgangen (side 73). Når du tilknytter flere indgange til samme HDMI-indgangsstik, og hvis du bruger funktionen Ettrykafspilning på det udstyr, der er tilsluttet HDMI-indgangen, vil den indgang, du har tildelt sidst, blive foretrukket.

Audio Return Channel (ARC) fungerer ikke.

- Sørg for, at "Control for HDMI" er indstillet til "On" i menuen HDMI Settings.
- Sørg for, at INPUT MODE for "TV" er indstillet til "AUTO" (side 72).

Fjernbetjening

Fjernbetjeningen virker ikke.

- Ret fjernbetjeningen mod fjernbetjeningssensoren på receiveren (side 10).
- Fjern eventuelle forhindringer mellem fjernbetjeningen og receiveren.
- Udskift alle batterierne i fjernbetjeningen med nye, hvis de er svage.

- Når du starter betjening af receiveren, skal du sørge for først at trykke på AMP på fjernbetjeningen. Ellers vil efterfølgende betjening ikke blive rettet mod receiveren. Vælg derefter de enheder, du ønsker at bruge, ved at trykke på en af indgangsknapperne.
- Sørg for, at receiveren og fjernbetjeningen bruger samme kommandotilstand. Hvis kommandotilstandene for receiveren og fjernbetjeningen er forskellige, kan du ikke bruge fjernbetjeningen til at betjene receiveren (side 78).
- Kontroller, at du vælger de rigtige indgangsknapper på fjernbetjeningen.

Hvis problemet er et andet end et af de tilfælde, der er beskrevet ovenfor, og problemet ikke løses, selv hvis du venter lidt, skal du udføre en af følgende handlinger.

- Tryk på I/⏻ på fjernbetjeningen for at slukke og tænde receiveren igen.
- Hold I/⏻ nede på receiveren, indtil lampen over knappen blinker grønt for at genstarte receiveren.

Fejlmeddelelser

Du kan kontrollere statussen på receiveren ved at læse meddelelsen. Se det følgende for at løse problemet. Kontakt den nærmeste Sony-forhandler, hvis der fortsat opstår problemer.

PROTECTOR

Receiveren er dækket og ventilationsåbningerne er blokeret. Receiveren slukkes automatisk efter nogle få sekunder. Fjern de genstande, der dækker det øverste panel af receiveren, og tænd for strømmen igen.

FAN STOPPED

Kontroller, at ventilationsåbningerne øverst på receiveren ikke er blokeret.

"A new software version is available. Please go to the "Setup" section of the menu and select "Network Update" to perform the update." vises på TV-skærmen.

Se "Network Update" (side 102) for at opdatere receiveren til en nyere softwareversion.

Video cannot be output from this jack.

- Hvis du bruger receiveren i hovedzonen, skal du tilslutte receiveren til et TV via et HDMI-kabel.
- Hvis du tilslutter receiveren til et TV via et videokabel, skal du indstille "Playback Resolution" til "480i/576i" (side 94).
- Hvis du tilslutter receiveren til et TV via et component video-kabel, skal du indstille "Playback Resolution" til en parameter, der er passende til dit TV (side 94).

Meddelelsesliste efter Auto Calibration

Skærm	Beskrivelse
Code 30	Hovedtelefoner er tilsluttet. Fjern hovedtelefonerne, og udfør automatisk kalibrering igen.
Code 31	SPEAKERS (OFF/A/B/A+B) er indstillet til OFF. Angiv en anden højttalerindstilling, og foretag målingen igen.
Code 32	Ingen af højttalerne blev registreret. Kontroller, at stikket på optimeringsmikrofonen er sat helt ind i AUTO CAL MIC-stikket, og køр funktionen Auto Calibration igen.
Code 33	<ul style="list-style-type: none"> Ingen af fronthøjttalerne er tilsluttet, eller kun én fronthøjttaler er tilsluttet. Optimeringsmikrofonen er ikke tilsluttet. Kontroller, at stikket på optimeringsmikrofonen er sat helt ind i AUTO CAL MIC-stikket, og køр funktionen Auto Calibration igen. Enten den venstre eller den højre surroundhøjttaler er ikke tilsluttet. Surroundbaghøjttalerne er tilsluttet selvom surroundhøjttalerne ikke skulle være tilsluttet. Tilslut surroundhøjttaleren(erne) til SURROUND-terminalerne. Surround-baghøjttaleren er kun tilsluttet SURROUND BACK/FRONT HIGH/FRONT B/ZONE 2 R-terminalerne. Hvis du kun tilslutter én surroundbaghøjttaler, skal du tilslutte den til SURROUND BACK/FRONT HIGH/FRONT B/ZONE 2 L-terminalerne. Der er kun tilsluttet én fronthøjttaler (høj). Tilslut fronthøjttalerne (høj) til hver af SURROUND BACK/FRONT HIGH/FRONT B/ZONE 2-terminalerne. Fronthøjttalerne (høj) er tilsluttet selvom surroundhøjttalerne ikke er tilsluttet. Tilslut surroundhøjttaleren(erne) til SURROUND-terminalerne.
Warning 40	Målingen er fuldført, og der er registreret et højt støjniveau. Du kan opnå bedre resultater, hvis du gør et nyt forsøg i rolige omgivelser.
Warning 41	Inputtet fra mikrofonen er for stort.
Warning 42	<ul style="list-style-type: none"> Der kan være for lille afstand mellem højttaleren og mikrofonen. Forsøg målingen igen, når de er flyttet lidt væk fra hinanden. Når du bruger receiveren som forforstærker, kan der blive vist følgende meddelelser, afhængigt af den højeffektforstærker du tilslutter. Der er imidlertid ingen problemer, selvom du fortsætter med at bruge receiveren uden ændringer.
Warning 43	Afstanden til og placeringen af en subwoofer kan ikke registreres. Eller vinklen på højttalerpositionen kan ikke registreres. Dette kan skyldes støj. Prøv at udføre målingen i stille omgivelser.
NO WARNING	Der er ingen advarselsoplysninger.

Sletning af hukommelsen

Referenceafsnit

For at slette	Se
Alle lagrede indstillinger	side 81
Hukommelse for multifunktionsfjernbetjeningen	side 115

Genstart af receiveren

Hvis knapperne på receiveren eller fjernbetjeningen ikke fungerer pga. en fejlfunktion på receiveren, skal du genstarte receiveren.

Hold **I**/**⏻** nede i 10 sekunder. Når lampen over **I**/**⏻** blinker grønt, starter genstarten.

Supportoplysninger

På nedenstående websted finder du de seneste oplysninger om receiveren.
<http://support.sony-europe.com>

Specifikationer

Forstærkerafsnit

UDGANGSEFFEKT^{1) 2)}

Nominel udgangseffekt i stereotilstand
(8 ohm 20 Hz – 20 kHz,
THD 0,09 %):
100 W + 100 W

Referenceudgangseffekt

(8 ohm 1 kHz, THD 0,7 %)
FRONT:
110 W + 110 W
CENTER: 110 W
SURROUND:
110 W + 110 W
SURROUND BACK:
110 W + 110 W

- 1) Målt under følgende forhold:
Strømkraft: 230 vekselstrøm, 50/60 Hz
- 2) Afhængigt af indstillingerne af lydfeltet og kilden høres der muligvis ingen lyd.

Frekvenskurve³⁾

SA-CD/CD, TV,	10 Hz – 100 kHz
VIDEO 1/2, SAT/CATV	± 3 dB

Indgange (analog)

SA-CD/CD, TV,	Følsomhed: 150 mV
VIDEO 1/2, SAT/CATV	Impedans: 50 kohms
	S/N ³⁾ : 105 dB
	(A, 20 kHz LPF.
	500 mV)

³⁾ Når der bruges "2ch Analog Direct".

Indgange (digital)

IN 1 (DVD) (koaksial)	Impedans: 75 ohm
	S/N: 96 dB
	(A, 20 kHz LPF)

IN 1 (SAT/CATV), IN 2 (TV) (optisk)	S/N: 96 dB
	(A, 20 kHz LPF)

Udgange

VIDEO 1, ZONE 2, (AUDIO OUT)	Spænding: 150 mV
	Impedans: 1 kohm

SUBWOOFER	Spænding: 2 V
	Impedans: 1 kohm

FM-tunerafsnit

Tuningsområde	87,5 MHz – 108,0 MHz
Antenne	FM-ledningsantenne
Antenneterminaler	75 ohm, ubalanceret

AM-tunerafsnit

Indstillingsskala	9 kHz-trin
Indstillingsområde	531 kHz – 1.602 kHz
Antenne	Rammeantenne

Videoafsnit

Indgange/udgange

Video:	1 Vp-p, 75 ohms
COMPONENT VIDEO:	
Y:	1 Vp-p, 75 ohm
P _B :	0,7 Vp-p, 75 ohms
P _R :	0,7 Vp-p, 75 ohms
	80 MHz HD gennemgang

HDMI-video

Input/Output (HDMI-repeaterblok)

Format	2D	3D		
		Billedpakning	Side-om-side (Halv)	Over-under (Top-og-bund)
4096 × 2160p ved 23,98/24 Hz	○	-	-	-
3840 × 2160p ved 29,97/30 Hz	○	-	-	-
3840 × 2160p ved 25 Hz	○	-	-	-
3840 × 2160p ved 23,98/24 Hz	○	-	-	-
1920 × 1080p ved 59,94/60 Hz	○	-	○	○
1920 × 1080p ved 50 Hz	○	-	○	○
1920 × 1080p ved 29,97/30 Hz	○	○	○	○
1920 × 1080p ved 25 Hz	○	○	○	○
1920 × 1080p ved 23,98/24 Hz	○	○	○	○
1920 × 1080i ved 59,94/60 Hz	○	○	○	○
1920 × 1080i ved 50 Hz	○	○	○	○
1280 × 720p ved 59,94/60 Hz	○	○	○	○
1280 × 720p ved 50 Hz	○	○	○	○
1280 × 720p ved 29,97/30 Hz	○	○	○	○
1280 × 720p ved 23,98/24 Hz	○	○	○	○
720 × 480p ved 59,94/60 Hz	○	-	-	-
720 × 576p ved 50 Hz	○	-	-	-
640 × 480p ved 59,94/60 Hz	○	-	-	-

Generelt

Strømkrav	230 V vekselstrøm, 50/60 Hz
Strømforbrug	290 W
Strømforbrug (i standbytilstand)	0,5 W (når "Control for HDMI" (side 96), "Pass Through" (side 96), "Network Standby" (side 98) og "RS232C Control" (side 102) er indstillet til "Off", og strømmen for zone 2 er slukket).
Mål	430 mm × 162 mm × 383 mm (bredde/højde/dybde) inklusive fremstikkende dele og kontroller
Vægt (ca.)	12,7 kg

Medfølgende tilbehør

- Betjeningsvejledning (denne vejledning)
- Hurtig installationsvejledning (1)
- Optimeringsmikrofon ECM-AC2 (1)
- FM-ledningsantenne (1)
- AM-rammeantenne (1)
- Vekselstrømsledning (1)
- Fjernbetjening (1)
- R6-batterier (størrelse AA) (2)

Der tages forbehold for ændring af design og specifikationer uden varsel.

Indeks

Talord

- 12V Trigger 101
- 2ch Analog Direct 56
- 2ch Stereo (tilstand) 56
- 2-kanal 56
- 3D Output Settings 95
- 5.1-kanal 22
- 7.1 kanaler 22

A

- A.E.D. (tilstand) 57
- A/V Sync 91
- Afbrydelse af lyd 46
- Afspilning med et enkelt tryk 69
- AM 52
- Antenne 38
- Audio Input Assign 73, 97
- Audio Out 95
- Audio Return Channel (ARC) 70, 72
- Audio Settings 89
- Auto Calibration 85
- Auto Calibration Setup 85
- Auto Standby 101
- Auto Tuning 53
- Automatic Phase Matching 86

B

- Bass 61
- Berlin Philharmonic Hall 59
- Bi-forstærkertilslutning 80
- Blu-ray Disc-afspiller 28

C

- Calibration Type 86
- CD-afspiller 35
- Center Speaker Lift Up 87
- Concertgebouw Amsterdam 59
- Connection Server Settings 98
- Control for HDMI 96
- Crossover Frequency 88

D

- D.C.A.C. (Digital Cinema Auto Calibration) 85
- Decode Priority 91
- Digital Legato Linear (D.L.L.) 89
- Direct Tuning 53
- Distance Unit 89
- DLNA 49
- Dual Mono 90
- DVD-afspiller 28
- Dynamic Range Compressor 90

E

- Easy Automation 76
- Easy Setup 41, 85
- Effect type 58
- Equalizer 61, 90
- ES Remote 76
- External Control 98

F

- Fast View 96
- Faste stationer 54
- Favorites 45
- Film 57
- Fjernbetjening 15–17, 40, 110–115
- FM 52
- FM Mode 53

G

- GUI (Graphical User Interface - Grafisk brugergrænseflade) 26, 44

H

- HD-D.C.S. 57
- HD-D.C.S. (Effect type) 58
- HDMI Settings 95
- Home Theatre Control 70
- Højttalermønster 86

I

Indstillingsmenu 82
 Initialize Personal Information 102
 Input Edit 97
 INPUT MODE 72
 Input Settings 97
 Internet Services Settings 99
 Internet Settings 98
 Internet video 51
 Internet Video Parental Control 99
 Internet Video Unrated 99
 Internetindhold 51
 IP Content Noise Reduction 52
 iPod/iPhone 48

J

Jazz Club 59

K

Kabelboks 31
 Kontrol af systemlyd 69

L

Language 101
 Large 87
 LFE (Low Frequency Effect) 12
 Line Out 65, 100
 Listen 46
 Live Concert 59

M

MASTER VOLUME 10, 46
 Meddelelser
 Auto Calibration 127
 Fejl 126
 Menu 45, 82
 Multi-zone 62
 Music 59
 Musikverein Vienna 59

N

Name In 86
 Name Input 54
 Neo:6 (Cinema) 57
 Neo:6 (Music) 59
 Netledning 40
 Network Settings 98
 Network Standby 98
 Network Update 102
 Nulstilling
 fjernbetjening 115
 receiver 81

O

Opkonvertering 19
 Optagelse 78

P

Parental Control Area Code 99
 Parental Control Password 99
 Pass Through 71, 96
 Phase Audio 89
 Phase Noise 88
 PHONES 10
 Playback Resolution 94
 PlayStation 3 30
 PLII (Movie) 57
 PLII (Music) 59
 PLIIx (Movie) 57
 PLIIx (Music) 59
 PLIIz Height 57, 59, 60
 Portable Audio 59
 Position 85
 Priority 96
 PROTECTOR 126

R

Renderer Access Control 98
 Renderer Options 98
 Resolution 92
 RS232C Control 102
 Ryd
 fjernbetjening 115
 receiver 81

S

Satellittuner 31
Sceneudvælgelse 70
Screen Format 95
Server
 Klargøring 44
Settings 82
Settings Lock 101
Skærm 11, 104
Sleep-timer 78
Slukning af systemet 69
Small 88
Software License 102
Software Update Notification 102
Sound Effects 56
Sound Field 56, 91
Sound Optimizer 60, 89
Speaker Connection 86
Speaker Settings 85
Speaker Setup 87
SPEAKERS (OFF/A/B/A+B) 10, 42
Sports 59
Stadium 59
Subwoofer Level 95
Subwoofer Low Pass Filter 90
Subwoofer Muting 90
Super Audio CD-afspiller 35
Surround Back Assign 86
System Information 102
System Settings 101
SYSTEM STANDBY 111

T

Test Tone 88
Tilslutninger
 antenne 38
 højttalere 24
 lydudstyr 35
 Netværk 39
 skærm 26
 videoudstyr 28
TONE MODE 10, 81
Treble 61
Tuning 53, 54
TV Type 95

U

USB 47

V

VIDEO 2 IN-stik 33
Video Input Assign 73, 97
Video Settings 92
Videobåndoptager 32
Videokamera 33

W

WALKMAN 47
Watch 46

Z

Zone Control 100
Zone Settings 100
Zone Setup 100
Zone2 Out 96

Æ

Ændring af skærmen 109

<http://www.sony.net/>

©2013 Sony Corporation



* 4 4 2 9 1 1 3 3 1 * (3)