

Mikrosystém HI-FI Component System (Mikrosystém HI-FI)

SK Návod na použitie

©2012 Sony Corporation



CMT-V10iP

http://www.sony.net/



VAROVANIE

Ventilačný otvor zariadenia nezakrývajte novinami, obrusmi, záclonami atď., aby ste predišli požiaru. Na zariadenie neumiestňujte žiadne zdroje otvoreného ohňa, napríklad zapálené sviečky.

Zabráňte kvapkaniu alebo špliechaniu vody na zariadenie a nekladte naň predmety naplnené kvapalinami, napríklad vázy, aby ste predišli nebezpečenstvu požiaru alebo úrazu elektrickým prúdom.

Zariadenie neinštalujte v stiesnených priestoroch, napríklad v knižnici alebo vo vstavanej skrini.

Keďže sa sieťový adaptér odpája od elektrickej siete pomocou hlavnej zástrčky sieťového adaptéra, pripojte ju k ľahko prístupnej sieťovej zásuvke. Ak spozorujete nezvyčajné fungovanie zástrčky, ihneď ju odpojte od sieťovej zásuvky.

Batérie ani zariadenie s vloženými batériami nevystavujte nadmernej teplote, napríklad slnečnému žiareniu, ohňu a podobne.

Hoci je hlavná jednotka vypnutá, sieťový adaptér nie je odpojený od elektrickej siete, kým je pripojený k sieťovej zásuvke.

Štítok sa nachádza na spodnej vonkajšej časti hlavnej jednotky a na povrchu sieťového adaptéra.

UPOZORNENIE

Používanie optických prístrojov s týmto produktom zvyšuje nebezpečenstvo poškodenia zraku.



Toto zariadenie je klasifikované ako LASEROVÝ PRODUKT 1. TŘEDY. Toto označenie sa nachádza na spodnej vonkajšej časti hlavnej jednotky.

Poznámka pre zákazníkov: Nasledujúce informácie sa vzťahujú len na zariadenia predávané v krajinách, v ktorých platia smernice EÚ.

Výrobcom tohto produktu je spoločnosť Sony Corporation, 1-7-1 Konan Minato-ku Tokio, 108-0075 Japonsko. Splnomocneným zástupcom pre oblasť elektromagnetickej kompatibility a bezpečnosti produktu je spoločnosť Sony Deutschland GmbH, Hedelfinger Strasse 61, 70327 Stuttgart, Nemecko. Ak máte otázky týkajúce sa servisu alebo záruky, obráťte sa na adresy uvedené v samostatnom servisnom alebo záručnom liste.

Likvidácia starých elektrických a elektronických zariadení (predpisy platné v Európskej únii a ostatných európskych krajinách so zavedeným separovaným zberom)

Tento symbol na produkte alebo jeho balení znamená, že s produktom nemožno zaobchádzať ako s domovým odpadom. Namiesto toho ho treba odovzdať na príslušnom zbernom mieste určenom na recykláciu elektrických a elektronických zariadení. Správnu likvidáciu produktu zabránite možnému negatívne mu vplyvu na životné prostredie a ľudské zdravie, ktorý by inak hrozil pri nesprávnej likvidácii produktu. Recyklácia materiálov pomáha uchovávať prírodné zdroje. Podrobnejšie informácie o recyklácii tohto produktu vám poskytnie miestny mestský úrad, miestny úrad zodpovedný za odvoz domového odpadu alebo obchod, v ktorom ste produkt kúpili. Vzťahuje sa na toto príslušenstvo: diaľkový ovládač

Umiestnenie ovládacích prvkov

Jednotka (vrchná strana)

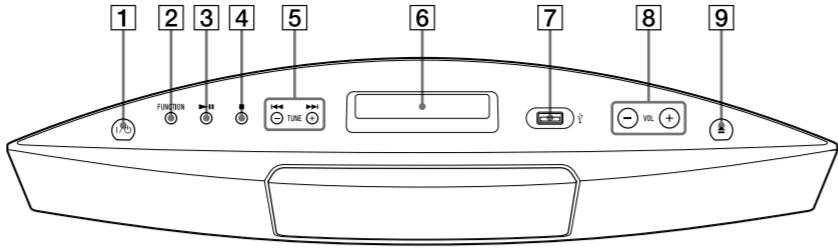

6 Displej
Keď je systém zapnutý, na displeji sa zobrazuje stav nastavení. Pri prechode systému do pohotovostného režimu sa stav nastavení prestane na displeji zobrazovať.

Jednotka (predná strana)

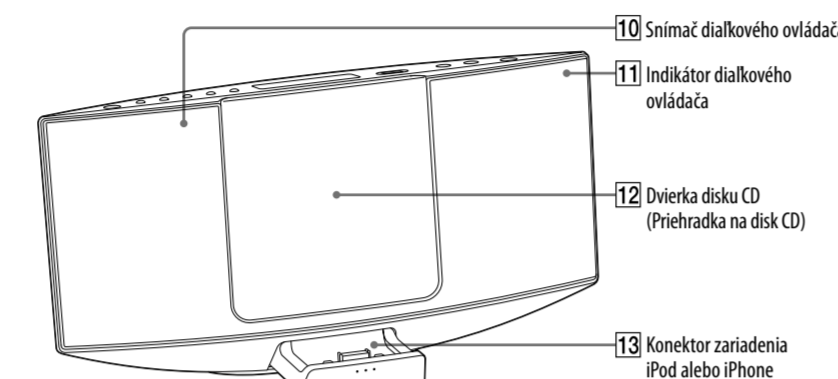

11 Indikátor diaľkového ovládača
Pri zachytení signálu z diaľkového ovládača sa rozsvieti na jantárovo.

Diaľkový ovládač

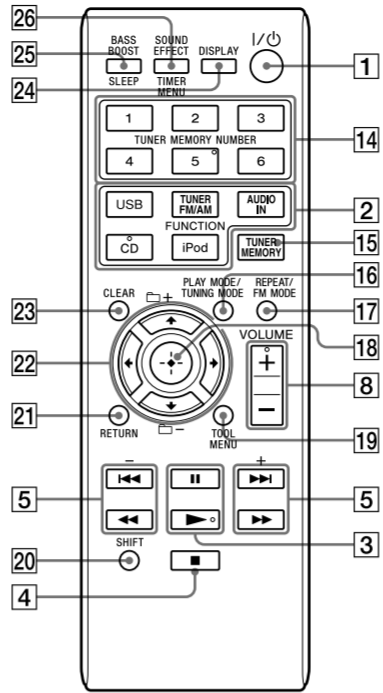

- V tejto príručke sa vysvetľuje najmä ovládanie pomocou diaľkového ovládača. Rovnaké operácie však možno vykonať aj pomocou tlačidiel na jednotke, ktoré majú rovnaké alebo podobné názvy.
- Funkcie SLEEP a TIMER MENU označené na diaľkovom ovládači ružovou farbou môžete aktivovať pomocou tlačidla SHIFT **20**. Ak chcete použiť funkciu SLEEP alebo TIMER MENU, stlačte a podržte tlačidlo SHIFT **20** a stlačte tlačidlo SLEEP **25** alebo tlačidlo TIMER MENU **26**. Ak stlačíte korešpondujúce z týchto tlačidiel bez podržania stlačeného tlačidla SHIFT **20**, systém aktivuje funkciu BASS BOOST alebo SOUND EFFECT.

Používanie diaľkového ovládača

Odstráňte kryt priestoru pre batérie. Potom vložte dve dodané batérie R6 (veľkosti AA), pričom najprv zasuňte stranu **⊕**, aby póly batérií zodpovedali obrázku nižšie.

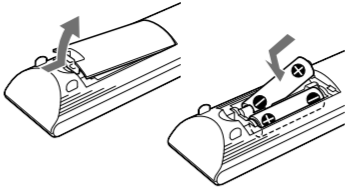

Poznámky k používaniu diaľkového ovládača

- Pri bežnom používaní by batérie mali vydržať približne šesť mesiacov.
- Nepoužívajte staré batérie spoločne s novými ani batérie rôznych typov.
- Ak diaľkový ovládač dlhšie nepoužívate, vyberte z neho batérie, aby sa v dôsledku ich vytčenia nepoškodil a neskorodoval.

Operácie

Prehrávanie disku CD alebo MP3

- Vyberte funkciu CD. Opakovane stlačte tlačidlo CD v oblasti FUNCTION **2** na diaľkovom ovládači alebo tlačidlo FUNCTION **2** na jednotke.
- Otvorte dvierka disku CD. Stlačte tlačidlo **▲** (Otvoriť/zatvoriť) **9** na jednotke. **▲** (Otvoriť/zatvoriť) **9**

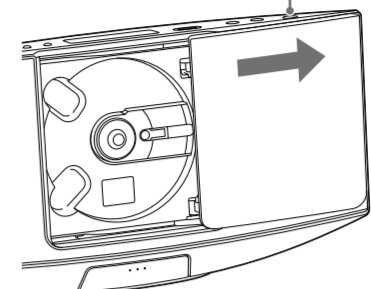

- Vložte disk. Dvomi prstami stlačte strednú časť disku, kým disk nezapadne na miesto.

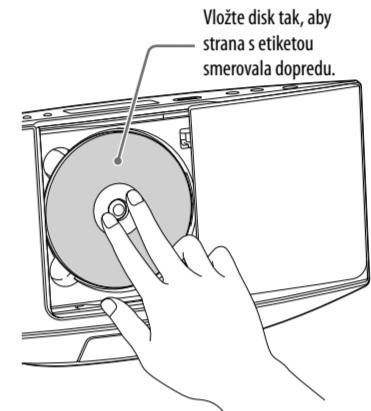

- Zatvorte dvierka disku CD. Stlačte tlačidlo **▲** (Otvoriť/zatvoriť) **9** na jednotke. Zobrazí sa hlásenie READING.
- Spustite prehrávanie. Stlačte tlačidlo **▶** **3** na diaľkovom prehrávači alebo tlačidlo **▶** **3** na jednotke.

Vysunutie disku

Na jednotke stlačte tlačidlo **▲** (Otvoriť/zatvoriť) **9** a fahaním za okraj disku ho pomaly vyberte, pričom jedným z prstov prtláčajte stredový čapík.

Poznámky

- Systém zavrie dvierka disku CD automaticky **12**, keď sú dvierka disku CD otvorené a niekoľko minút sa nevykoná žiadna operácia.
- Neokladajte disk neštandardného tvaru (napríklad v tvare srdca, štvorca alebo hviezdy). Disk môže spadnúť do systému a spôsobí nenapraviteľné poškodenie.
- Ak sú dvierka disku CD otvorené a stlačíte tlačidlo I/⏻ **1**, systém dvierka disku CD automaticky zavrie.
- Nepoužívajte disk, na ktorom sú štítky, páska alebo lepidlo, pretože to môže spôsobiť poruchu systému.
- Po vysunutí uchopte disk na okraji. Nedotýkajte sa povrchu.

Ďalšie operácie

Operácia	Stlačte tlačidlo
Pozastavenie prehrávania	 3 (alebo ▶ 3) na jednotke). Ak chcete prehrávanie obnoviť, znova stlačte toto tlačidlo.
Zastavenie prehrávania	■ 4 .
Výber priečinka na disku MP3	⏪ +/- 22 .
Výber skladby alebo súboru	⏪ ▶ 5 / ⏩ ▶ 22 .
Vyhľadanie určitého miesta v skladbe alebo súbore	Počas prehrávania držte tlačidlo ⏪ ▶ 5 (alebo ⏪ ▶ 5) na jednotke) a potom tlačidlo v požadovanom mieste uvoľnite.
Výber opakovaného prehrávania	REPEAT 17 opakovane, kým sa nezobrazí indikátor ↺ alebo ↻ 1 .
Vysunutie disku	▲ 9 na jednotke.

Zmena režimu prehrávania

Kým je prehrávač zastavený, opakovane stlačte tlačidlo PLAY MODE **16**. Môžete vybrať režim normálneho prehrávania (Normal alebo FLDR na prehrávanie všetkých súborov MP3 uložených v priečinku na disku), režim náhodného prehrávania (SHUF alebo FLDR SHUF* na náhodné prehrávanie súborov v priečinku) alebo režim naprogramovaného prehrávania (PGM).

* Pri prehrávaní (zvukového) disku CD-DA plní režim prehrávania FLDR (SHUF) rovnakú funkciu ako normálny režim prehrávania (SHUF).

Poznámky k opakovanému prehrávaniu

- ↺** signalizuje, že všetky skladby alebo súbory sa budú opakovane prehrávať, až kým prehrávanie nezastavíte.
- ↻** signalizuje, že sa jedna skladba alebo súbor bude prehrávať až do zastavenia prehrávania.

Poznámky k režimu náhodného prehrávania

- Keď je nastavený režim náhodného prehrávania SHUF, systém bude v náhodnom poradí prehrávať všetky skladby alebo súbory na disku. Keď je nastavený režim náhodného prehrávania FLDR SHUF, systém bude náhodne prehrávať všetky skladby alebo súbory uložené vo vybranom priečinku.
- Po vypnutí systému sa vybraný režim náhodného prehrávania (SHUF alebo FLDR SHUF) vymaže z pamäte a obnoví sa režim normálneho prehrávania (FLDR).

Poznámky k prehrávaniu diskov MP3

- Na disk so súbormi MP3 neukladajte iné typy skladieb alebo súborov ani nepotrebné priečinky.
- Priečinky, ktoré neobsahujú súbory MP3, sa preskočia.
- Systém dokáže prehrávať iba súbory MP3 s príponou .mp3.

Úvodné informácie

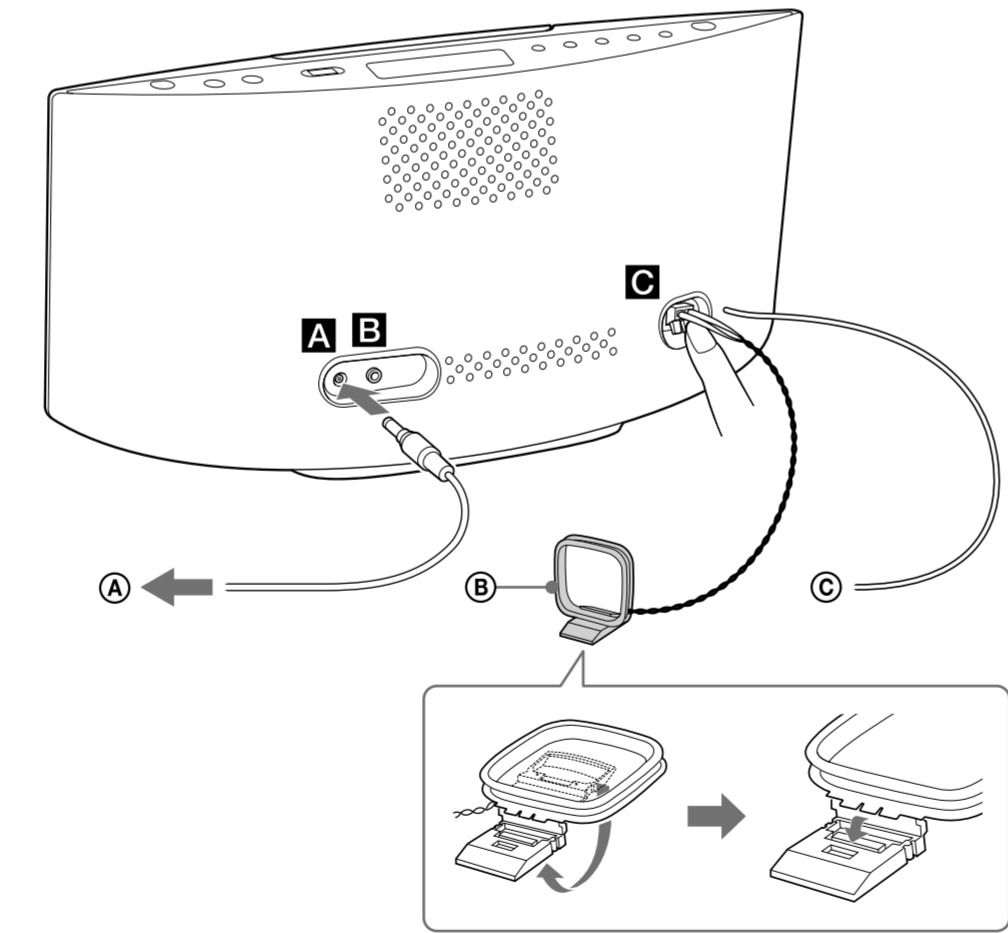

- A** Do sieťového adaptéra
- B** Rámová anténa AM
- C** Drôtová anténa FM (Roztiahnite ju vodorovne.)

A Napájanie (DC IN 9,5 V)

- Pripojte sieťový adaptér k jednotke.
- Zapojte sieťový adaptér do elektrickej zásuvky v stene.

B Konektor AUDIO IN

Pripojte externý zvukový komponent.

C Antény

Anténu AM umiestnite a otočte tak, aby ste dosiahli dobrý príjem, a potom ju nastavte. Anténu umiestnite ďalej od napájacieho kábla, aby ste zabránili šumu.

Používanie zariadenia iPod alebo iPhone

- Stlačte dokovaciu stanicu v strednej časti a otvorte ju.

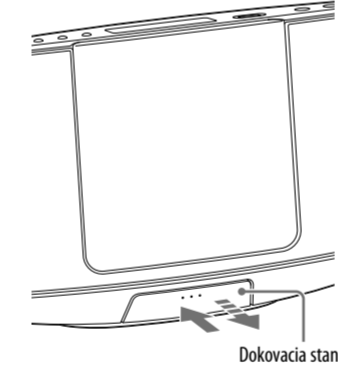

- Umiestnite zariadenie iPod alebo iPhone.

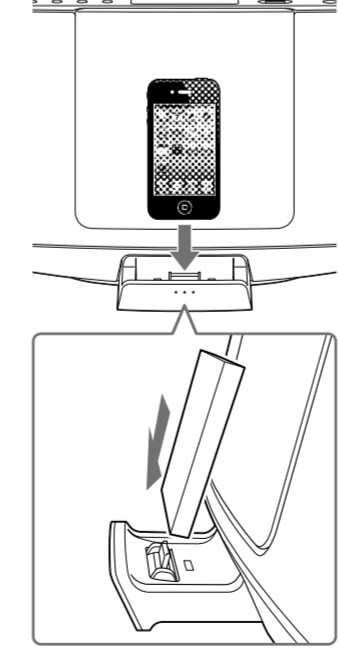

Nastavenie hodín

- Zapnite systém stlačením tlačidla I/⏻ **1**.
- Stlačením a podržaním tlačidiel SHIFT **20** a TIMER MENU **26** vyberte režim nastavenia času. Ak blíkajú hlásenie PLAY SET, opakovaným stlačením tlačidiel **⏪** / **▶** **22** vyberte možnosť CLOCK a potom stlačte tlačidlo **⊕** (prechod) **18**.
- Opakovaným stlačením tlačidla **⏪** / **▶** **22** nastavte hodiny a potom stlačte tlačidlo **⊕** (prechod) **18**.
- Rovnakým spôsobom nastavte minúty.

Poznámka

Nastavenia hodín sa obnovia po odpojení napájacieho kábla alebo po výpadku napájania.

Zobrazenie hodín pri vypnutom systéme

Stlačte tlačidlo DISPLAY **24**. Časový údaj sa zobrazí približne na osem sekúnd.

- Ak názov súboru obsahuje príponu .mp3, ale nejde o súbor vo formáte MP3, jeho prehrávaním môžete spôsobiť veľký hluk, ktorý môže viesť k poruche systému.
- Maximálny počet:
 - 255* priečinkov (vrátane koreňového priečinka)
 - 512 súborov MP3
 - 512 súborov MP3 v jednom priečinku
 - 9 úrovní priečinkov (stromová štruktúra súborov)
- Nemožno zaručiť kompatibilitu so všetkými softvérovými programami na kódovanie alebo zápis súborov MP3, nahrávacími zariadeniami alebo záznamovými médiami. Nekompatibilné disky MP3 môžu vytvárať hluk, spôsobovať prerušovanie zvuku alebo sa vôbec nemusia prehrať.
- Zahrňa aj priečinky bez súborov MP3 alebo priečinky obsahujúce iné typy súborov. Počet priečinkov, ktoré dokáže systém rozpoznať, môže byť menší ako skutočný počet priečinkov v závislosti od priečinkovej štruktúry.

Vytvorenie vlastného programu (naprogramované prehrávanie)

- Vyberte funkciu CD. Opakovane stlačte tlačidlo CD v oblasti FUNCTION **2** na diaľkovom ovládači alebo tlačidlo FUNCTION **2** na jednotke.
- Vyberte režim prehrávania. Keď je prehrávač zastavený, opakovane stlačte tlačidlo PLAY MODE **16**, kým sa znova nezobrazí indikátor PGM.
- Vyberte priečinkov (len disk MP3). Opakovaným stlačením tlačidiel **⏪** **+/-** **22** vyberte požadovaný priečinkov.
- Vyberte číslo požadovanej skladby alebo súboru. Opakovaným stlačením tlačidiel **⏪** **▶** **5** **1** **5**, kým sa nezobrazí číslo požadovanej skladby alebo súboru.

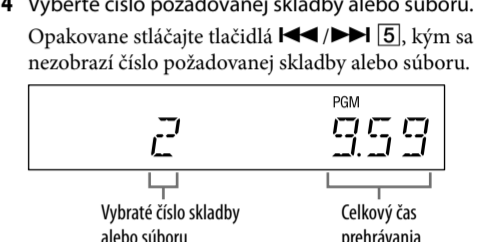

Celkový čas prehrávania všetkých naprogramovaných skladieb alebo súborov vrátane vybranej skladby alebo súboru sa zobrazí na paneli vpravo.

- Naprogramujte vybranú skladbu alebo súbor. Stlačte tlačidlo **⊕** **9** a vyberte požadovanú skladbu alebo súbor. Ak v prípade disku CD celkový čas prehrávania prekročí 100 minút alebo ak naprogramujete súboru MP3, zobrazí sa symbol ---.

- Zopakovaním krokov 3 až 5 naprogramujte ďalšie skladby alebo súbory až do maximálneho počtu 25 skladieb alebo súborov.

- Naprogramovaný zoznam skladieb alebo súborov prehráte stlačením tlačidla **▶** **3** (alebo tlačidla **▶** **3** na jednotke).

Program ostane dostupný, kým nevyberiete disk zo zásobníka diskov **12** alebo neodpojíte napájací kábel. Ak chcete ten istý naprogramovaný zoznam prehrať znova, stlačte tlačidlo **▶** **3** (alebo tlačidlo **▶** **3** na jednotke).

Zrušenie naprogramovaného prehrávania

Kým je prehrávač zastavený, opakovane stlačte tlačidlo PLAY MODE **16**, kým indikátor PGM nezdisne.

Odstránenie poslednej naprogramovanej skladby alebo súboru

Kým je prehrávač zastavený, stlačte tlačidlo CLEAR **23**.

Počúvanie rádia

- Vyberte funkciu TUNER. Opakovane stlačte tlačidlo TUNER FM/AM v oblasti FUNCTION **2** na diaľkovom prehrávači alebo opakovane stlačte tlačidlo FUNCTION **2** na jednotke.
- Naladte stanicu.

Automatické vyhľadávanie

Opakovane stlačte tlačidlo TUNING MODE **16**, kým sa nezobrazí hlásenie AUTO a potom stlačte tlačidlo +/- **5**. Po naladení stanice sa vyhľadávanie automaticky zastaví a na displeji sa rozsvietia indikátory TUNED a STEREO (iba pre stereoformné programy).

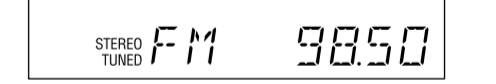

Ak sa hlásenie TUNED nerozsvieti a vyhľadávanie sa nezastaví, stlačením tlačidla **■** **4** zastavte vyhľadávanie a naladte stanicu manuálne (postup nájdete nižšie). Po naladení stanice poskytujúcej služby RDS sa zobrazia informácie o vysielaní, napríklad názov služby alebo stanice.

Manuálne ladenie

Opakovane stlačte tlačidlo TUNING MODE **16**, kým sa nezobrazí hlásenie MANUAL a potom opakovane stlačte tlačidlo +/- **5**, kým nenaladíte požadovaný súbor.

Tip

Ak chcete obmedziť statický šum stereoformnej stanice FM s nekválitným príjmom, opakovane stlačte tlačidlo FM MODE **17**, kým sa nezobrazí indikátor MONO. Tým vypnete stereoformný príjem.

Predvolenie rozhlasových staníc

- Naladte požadovanú stanicu.
- Stlačte tlačidlo TUNER MEMORY **15** a vyberte režim pamäte ladenia.

