

Radioodtwarzacz Bluetooth®

Instrukcja obsługi

PL

Wyłączanie ekranu pokazu (DEMO) – patrz strona 7.



Made for



iPod



iPhone



Dla bezpieczeństwa, urządzenie należy zainstalować w desce rozdzielczej pojazdu. Instalację i połączenia opisano w dostarczonej instrukcji instalacji i podłączenia.

CLASS 1
LASER PRODUCT

Ta etykieta znajduje się na spodzie podstawy montażowej.

Tabliczka znamionowa z podanym napięciem zasilania itp. znajduje się na spodzie podstawy montażowej.



Niniejszym Sony Corp. oświadcza, że radioodtwarzacz MEX-BT4000U spełnia istotne wymagania i inne stosowne postanowienia dyrektywy 1999/5/UE. Szczegółowe informacje można znaleźć pod następującym adresem:
<http://www.compliance.sony.de/>

Włochy: Zasady użycia sieci RLAN reguluje:

- w odniesieniu do użytku prywatnego – Dekret Legislacyjny nr 259 z 1.8.2003 („Kodeks komunikacji elektronicznej”). W szczególności, artykuł 104 wskazuje, kiedy wymagane jest wcześniejsze uzyskanie ogólnego zezwolenia, a artykuł 105 określa, kiedy dozwolone jest swobodne użycie;
- w odniesieniu do publicznego świadczenia usług polegających na dostępie przez sieć RLAN do sieci i usług telekomunikacyjnych – Dekret Ministerialny z 28.5.2003 z późniejszymi zmianami oraz artykuł 25 (ogólne zezwolenie dotyczące sieci i usług komunikacji elektronicznej) w Kodeksie komunikacji elektronicznej.

Norwegia: zabrania się używania tego sprzętu radiowego w strefie znajdującej się w promieniu 20 km od ośrodka Ny-Alesund na archipelagu Svalbard.

Uwaga dla klientów: poniższa informacja dotyczy tylko sprzętu sprzedawanego w krajach, w których obowiązują dyrektywy UE

Producentem tego produktu jest Sony Corporation, 1-7-1 Konan Minato-ku Tokio, 108-0075 Japonia. Przedstawicielem producenta w Unii Europejskiej upoważnionym do dokonania i potwierdzenia oceny zgodności z wymaganiami zasadniczymi jest Sony Deutschland GmbH, Hedelfinger Strasse 61, 70327 Stuttgart, Niemcy. Nadzór nad dystrybucją na terytorium Rzeczypospolitej Polskiej sprawuje Sony Poland, 00-876 Warszawa, ul. Ogrodowa 58. W sprawach serwisowych i gwarancyjnych należy kontaktować się z podmiotami, których adresy podano w osobnych dokumentach gwarancyjnych lub serwisowych.



Usuwanie zużytego sprzętu elektrycznego i elektronicznego (dotyczy krajów Unii Europejskiej i innych krajów europejskich z wydzielonymi systemami zbiórki odpadów)

Ten symbol na produkcie lub jego opakowaniu oznacza, że produkt nie powinien być zaliczany do odpadów komunalnych. Należy go przekazać do odpowiedniego punktu, który zajmuje się zbieraniem i recyklingiem urządzeń elektrycznych i elektronicznych. Prawidłowe usunięcie produktu zapobiegnie potencjalnym negatywnym konsekwencjom dla środowiska naturalnego i zdrowia ludzkiego, których przyczyną mogłoby być niewłaściwe usuwanie produktu. Recykling materiałów pomaga w zachowaniu surowców naturalnych. Aby uzyskać szczegółowe informacje o recyklingu tego produktu, należy się skontaktować z władzami lokalnymi, firmą świadczącą usługi oczyszczania lub sklepem, w którym produkt ten został kupiony.

Akcesoria, których dotyczy powyższe: pilot



Usuwanie zużytych baterii i akumulatorów (dotyczy krajów Unii Europejskiej i innych krajów europejskich z wydzielonymi systemami zbiórki odpadów)

Ten symbol na baterii, akumulatorze lub opakowaniu oznacza, że produkt nie powinien być zaliczany do odpadów domowych.

Na pewnych bateriach i akumulatorach symbol ten może się pojawiać razem z oznaczeniem chemicznym. Oznaczenia chemiczne rtęci (Hg) i ołowiu (Pb) są dodawane, gdy bateria lub akumulator zawiera więcej niż 0,0005% rtęci lub 0,004% ołowiu. Prawidłowe usunięcie baterii lub akumulatora zapobiegnie potencjalnym negatywnym konsekwencjom dla środowiska naturalnego i zdrowia ludzkiego, których przyczyną mogłoby być niewłaściwe usuwanie baterii lub akumulatora. Recykling materiałów pomaga w zachowaniu surowców naturalnych.

W przypadku produktu, który ze względów bezpieczeństwa, sprawności działania lub spójności danych wymaga stałego podłączenia do wewnętrznej baterii lub akumulatora, wymianę baterii lub akumulatora należy zlecić wykwalifikowanemu technikowi serwisu. Dla zapewnienia prawidłowego przetworzenia baterii lub akumulatora, wyeksploatowany produkt należy przekazać do odpowiedniego punktu, który zajmuje się zbieraniem i recyklingiem urządzeń elektrycznych i elektronicznych. W przypadku pozostałych baterii / akumulatorów należy się zapoznać z odpowiednim podrozdziałem dotyczącym bezpiecznego usuwania baterii lub akumulatora z produktu. Baterię lub akumulator należy przekazać do odpowiedniego punktu, który zajmuje się recyklingiem zużytych baterii. Aby uzyskać szczegółowe informacje o recyklingu tego produktu, baterii lub akumulatorów, należy się skontaktować z władzami lokalnymi, firmą świadczącą usługi czyszczenia lub sklepem, w którym produkt ten został kupiony.

Słowo, znak i logo *Bluetooth* są własnością Bluetooth SIG Inc., a ich dowolne wykorzystanie przez Sony Corporation odbywa się na zasadzie licencji. Inne znaki handlowe i nazwy handlowe należą do odpowiednich właścicieli.

ZAPPIN i Quick-BrowZer są znakami handlowymi Sony Corporation.

Windows Media jest zastrzeżonym znakiem handlowym lub znakiem handlowym Microsoft Corporation w Stanach Zjednoczonych i / lub innych krajach.

Ten produkt zawiera technologię chronioną pewnymi prawami własności intelektualnej Microsoft Corporation. Zabrania się wykorzystywania lub rozpowszechniania takiej technologii poza tym produktem bez zezwolenia firmy Microsoft.

iPhone, iPod, iPod classic, iPod nano i iPod touch są znakami handlowymi Apple Inc., zastrzeżonymi w Stanach Zjednoczonych i innych krajach.

Technologia kodowania dźwięku MPEG Layer-3 i patenty wykorzystane na licencji Fraunhofer IIS i Thomson.

Uwaga o baterii litowej

Nie narażać baterii na zbyt wysoką temperaturę spowodowaną przez bezpośrednie oświetlenie słoneczne, ogień itp.

Ostrzeżenie dotyczące instalacji w samochodzie, którego stacyjka nie ma położenia ACC (akcesoriów)

Należy włączyć funkcję automatycznego wyłączenia (strona 34). Urządzenie będzie się wówczas automatycznie, całkowicie wyłączyło po zadany czasie, nie powodując zużycia akumulatora. Jeśli funkcja automatycznego wyłączenia nie jest włączona, przy każdym wyłączeniu zapłonu należy nacisnąć przycisk **(SOURCE/OFF)** na urządzeniu i trzymać go dotąd, aż z wyświetlacza znikną wskazania.

Spis treści

Czynności wstępne	6
Uwagi o funkcji Bluetooth	6
Wyłączanie trybu pokazu (DEMO)	7
Nastawianie zegara	7
Zdejmowanie panelu czołowego	7
Rozmieszczenie elementów	8
Radio	11
Programowanie i nastawianie stacji	11
RDS	11
Odtwarzacz CD	13
Odtwarzanie płyty	13
Urządzenia USB	14
Odtwarzanie z urządzenia USB	14
iPod	15
Odtwarzanie z iPoda	15
Bezpośrednia obsługa iPoda — obsługa przez pasażera	16
Wyszukiwanie i odtwarzanie utworów	16
Różne tryby odtwarzania utworów	16
Wyszukiwanie utworu na podstawie nazwy — funkcja Quick-BrowZer™	17
Wyszukiwanie utworu przez słuchanie fragmentów utworów — ZAPPIN™	18
Zmienianie podświetlenia	19
Zmienianie koloru wyświetlacza i przycisków — Dynamic Color Illuminator	19
Zaawansowane ustawienia koloru	20
Podłączanie urządzeń Bluetooth	21
Operacje związane z funkcją Bluetooth	21
Parowanie	22
Łączenie	23
Telefonowanie w trybie głośnomówiącym	24
Strumieniowa transmisja muzyki	29
Przywracanie fabrycznych ustawień w menu Bluetooth Settings	30
Ustawienia dźwięku i menu ustawień	30
Zmienianie ustawień dźwięku	30
Użycie zaawansowanych funkcji dźwięku — Advanced Sound Engine	31
Zmienianie ustawień	34
Użycie oferowanych oddzielnie urządzeń	36
Dodatkowe urządzenie audio	36

Informacje dodatkowe.....	37
Zalecenia eksploatacyjne.....	37
Konserwacja.....	39
Dane techniczne.....	40
Rozwiązywanie problemów.....	41

Czynności wstępne

Uwagi o funkcji Bluetooth

Ostrzeżenie

SONY W ŻADNYM PRZYPADKU NIE BĘDZIE PONOSIĆ ODPOWIEDZIALNOŚCI ZA WSZELKIE SZKODY BEZPOŚREDNIE, PRZYPADKOWE LUB DODATKOWE ANI INNE SZKODY, OBEJMUJĄCE MIĘDZY INNYMI UTRATĘ ZYSKU, UTRATĘ DOCHODU, UTRATĘ DANYCH, UTRATĘ MOŻLIWOŚCI KORZYSTANIA Z PRODUKTU LUB WSZELKIEGO ZWIĄZANEGO Z NIM SPRZĘTU, PRZESTOJE I CZAS KLIENTA ZWIĄZANE Z UŻYCIEM TEGO PRODUKTU, JEGO SPRZĘTU I OPROGRAMOWANIA.

WAŻNE!

Bezpieczne i efektywne wykorzystanie

Wprowadzanie w urządzeniu zmian i przeróbek, które nie są wyraźnie dopuszczone przez Sony, może spowodować utratę prawa do użycia urządzenia. Przed użyciem tego produktu należy zapoznać się z ograniczeniami użycia sprzętu Bluetooth wynikającymi z przepisów krajowych.

Kierowanie pojazdami

Prosimy o zapoznanie się z przepisami regulującymi korzystanie z telefonów komórkowych i zestawów głośnomówiących na obszarach, na których będzie wykorzystywany radioodtwarzacz. Należy zawsze koncentrować całą uwagę na jeździe. Jeśli wymagają tego warunki na drodze, przed inicjowaniem lub przyjmowaniem połączenia należy zjechać z drogi i zatrzymać się.

Podłączanie do innych urządzeń

Podłączając inne urządzenie, należy zapoznać się ze szczegółową instrukcją bezpieczeństwa zamieszczoną w jego instrukcji obsługi.

Oddziaływanie częstotliwości radiowych

Sygnały radiowe mogą oddziaływać na niewłaściwie zainstalowane lub niedostatecznie ekranowane systemy elektroniczne w samochodzie, takie jak elektroniczne systemy wtrysku paliwa, elektroniczne systemy przeciwpoślizgowe (zapobiegające blokowaniu kół), elektroniczne systemy regulacji prędkości czy systemy poduszki powietrznej. W sprawach związanych z instalacją i serwisowaniem tego urządzenia należy się porozumieć z producentem pojazdu lub jego przedstawicielem. Niewłaściwie przeprowadzona instalacja i czynności serwisowe mogą stanowić zagrożenie i spowodować unieważnienie gwarancji udzielonej na to urządzenie.

Prosimy o skonsultowanie się z producentem pojazdu w celu upewnienia się, że użycie telefonu komórkowego w samochodzie nie zakłóci pracy jego systemów elektronicznych. Należy systematycznie sprawdzać prawidłowe zamontowanie i działania wszystkich urządzeń bezprzewodowych w samochodzie.

Połączenia alarmowe

Samochodowy zestaw głośnomówiący Bluetooth i połączone z nim urządzenie elektroniczne wykorzystują do pracy sygnały radiowe, sieci komórkowe i naziemne oraz funkcje definiowane przez użytkownika, przez co nie są w stanie zagwarantować połączenia w każdych warunkach.

Z tego powodu, w przypadku ważnych połączeń (takich jak wezwanie pogotowia ratunkowego) nie należy polegać wyłącznie na jakimkolwiek urządzeniu elektronicznym. Przypominamy, że warunkiem inicjowania i odbierania połączeń jest włączenie zestawu głośnomówiącego i połączonego z nim urządzenia elektronicznego w zasięgu sieci komórkowej zapewniającej wystarczający poziom sygnału.

Wykonywanie połączeń ratunkowych może być niemożliwe w pewnych sieciach komórkowych oraz przy korzystaniu z pewnych usług sieci i / lub funkcji telefonu. Więcej informacji można uzyskać od lokalnego operatora.

Wyłączanie trybu pokazu (DEMO)

Można wyłączyć ekran demonstracyjny, który pojawia się, gdy urządzenie jest wyłączone.

- 1 Wciśnij i przytrzymaj przycisk wyboru.**
Pojawi się ekran ustawień.
- 2 Obracaj pokrętkę sterującą, aż pojawi się napis „DEMO”. Wówczas naciśnij pokrętkę.**
- 3 Obracając pokrętkę sterującą, wyświetl napis „DEMO-OFF”. Naciśnij pokrętkę.**
Wybieranie ustawienia jest zakończone.
- 4 Naciśnij przycisk ↵ (BACK).**
Wyświetlacz powróci do normalnego trybu odbioru / odtwarzania.

Nastawianie zegara

Zegar pracuje w cyklu 24-godzinnym.

- 1 Wciśnij i przytrzymaj przycisk wyboru.**
Pojawi się ekran ustawień.
- 2 Obracaj pokrętkę sterującą, aż pojawi się napis „CLOCK-ADJ”. Wówczas naciśnij pokrętkę.**
Migać zacznie wskazanie godziny.
- 3 Obracając pokrętkę sterującą, wyreguluj godzinę i minuty.**
Aby przemieścić wskazanie, naciśnij przycisk (SEEK) -/+.
- 4 Po nastawieniu liczby minut naciśnij przycisk wyboru.**
Wybieranie ustawień jest zakończone.
Zegar rozpocznie pracę.

Aby wyświetlić zegar, naciśnij przycisk (DSPL).

Zdejmowanie panelu czołowego

Aby zapobiec kradzieży urządzenia, można zdjąć z niego panel czołowy.

- 1 Wciśnij i przytrzymaj przycisk (SOURCE/OFF) ①.**
Urządzenie wyłączy się.
- 2 Naciśnij przycisk zdejmowania panelu czołowego ②, po czym zdejmij panel, pociągając go do siebie.**

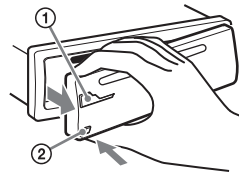

Sygnal ostrzegawczy

Jeśli kluczyk w stacyjce zostanie obrócony do położenia OFF, a panel czołowy wciąż znajduje się na radioodtwarzaczu, to na kilka sekund włączy się sygnał ostrzegawczy. Sygnalizacja dźwiękowa działa tylko wówczas, gdy jest używany wbudowany wzmacniacz.

Uwaga

Nie narażaj panelu czołowego na wysoką temperaturę ani wilgoć. Unikaj zostawiania go w zaparkowanym samochodzie albo na desce rozdzielczej / tylnej półce.

Zakładanie panelu czołowego

Dopasować część (A) panelu czołowego do części (B) radioodtwarzacza, jak pokazano na ilustracji, po czym wcisnąć lewą stronę na miejsce, tak aby rozległ się lekki trzask.

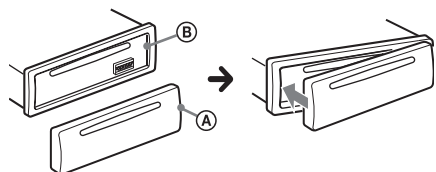

Rozmieszczenie elementów

Radioodtwarzacz

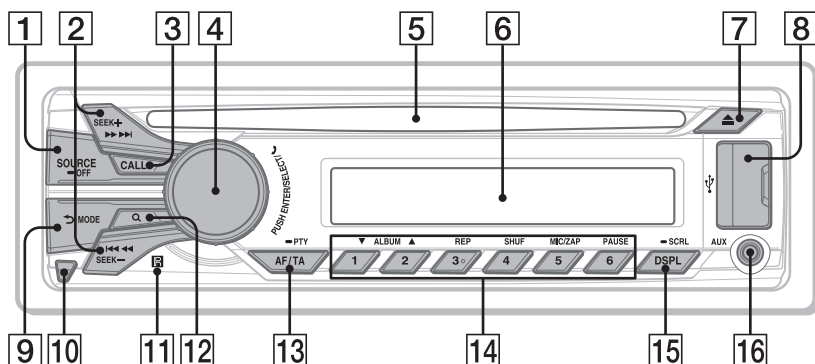

W tym rozdziale przedstawiono rozmieszczenie elementów sterujących i podstawowe funkcje.

1 Przycisk SOURCE/OFF

Naciśnij go, aby włączyć urządzenie / zmienić źródło dźwięku (radio / CD / USB / AUX / Bluetooth audio / telefon Bluetooth).

Naciśnij go na 1 sekundę, aby wyłączyć zasilanie.

Naciśnij go na ponad 2 sekundy, aby wyłączyć zasilanie i wyświetlacz.

2 Przyciski SEEK +/-

Radio:

Automatyczne nastawianie stacji radiowych (po naciśnięciu); ręczne wyszukiwanie stacji (po przytrzymaniu) CD / USB:

Pomijanie utworu (po naciśnięciu); ciągle pomijanie utworów (po naciśnięciu i następującym w ciągu sekundy kolejnym naciśnięciu i przytrzymaniu); przechodzenie w przód i w tył utworu (po przytrzymaniu)

Bluetooth Audio⁺2:

Pomijanie utworu (po naciśnięciu); przechodzenie w tył i w przód utworu (po przytrzymaniu)

3 Przycisk CALL strona 21

Wyświetlanie menu połączenia (po naciśnięciu); włączanie lub wyłączanie sygnału Bluetooth (po naciśnięciu na co najmniej 2 sekundy)

4 Pokrętko sterujące / Przycisk wyboru / (trybu głośnomówiącego)

strona 25, 26, 30, 34

Regulacja głośności (przy obracaniu); wybieranie wariantów (przy naciskaniu i obracaniu); odbieranie / kończenie połączenia (po naciśnięciu)

5 Szczelina na płytę

Włóż płytę (stroną z opisem do góry). Rozpocznie się odtwarzanie.

6 Wyświetlacz

7 Przycisk ▲ (wyjmowania)

Służy do wyjmowania płyty.

8 Złącze USB strona 14, 15

9 **Przycisk ↵ (BACK)/MODE** strona 11, 16, 27

Umożliwia powrót do poprzedniego ekranu.

Radio:

Służy do wybierania zakresu fal (UKF / ŚR / DŁ).

USB (iPod):

Służy do włączania / wyłączenia trybu obsługi przez pasażera (po przytrzymaniu).

Telefon Bluetooth:

Służy do włączania / wyłączenia odpowiedniego urządzenia (tego radioodtwarzacza / telefonu komórkowego).

10 **Przycisk zdejmowania panelu czołowego** strona 7

11 **Odbiornik sygnałów z pilota**

12 **Przycisk Q (BROWSE)** strona 17
CD / USB:

Służy do włączania funkcji Quick-BrowZer™.

13 **Przycisk AF (częstotliwości zastępczych) / TA (komunikatów o ruchu drogowym) / PTY (typu programu)** strona 12

Używany przy korzystaniu z systemu RDS. Służy do wybierania ustawień AF i TA (przy naciśnięciu); służy do wybierania typu PTY (po przytrzymaniu).

14 **Przyciski numeryczne**

Radio: strona 11

Nastawianie zaprogramowanych stacji radiowych (po naciśnięciu); programowanie stacji (po przytrzymaniu)

CD / USB:

1 / 2) : ALBUM ▼/▲ (podczas odtwarzania pliku MP3 / WMA / AAC)

Pomijanie albumu (po naciśnięciu); ciągle pomijanie albumów (po przytrzymaniu).

3) : REP*1 strona 16

4) : SHUF strona 16

5) : ZAP strona 18

6) : PAUSE

Włącza pauzę w odtwarzaniu. Ponowne naciśnięcie wznowia odtwarzanie.

Bluetooth Audio*2:

1) / 2) : ALBUM ▼/▲

3) : REP*1 strona 29

4) : SHUF strona 29

6) : PAUSE

Włącza pauzę w odtwarzaniu. Ponowne naciśnięcie wznowia odtwarzanie.

Telefon Bluetooth: strona 26, 28

Wybieranie zaprogramowanego numeru (po naciśnięciu); programowanie numeru telefonu w pamięci (po przytrzymaniu)

5) : MIC (podczas rozmowy)

strona 27, 27

Regulacja wzmocnienia mikrofonu (po naciśnięciu); wybieranie trybu osłabiania echa / osłabiania zakłóceń (po przytrzymaniu).

15 **Przycisk DSPL (zmiany trybu wyświetlania) / SCRL (przewijania zawartości wyświetlacza)** strona 11, 13, 14, 15, 24, 29

Służy do zmieniania wyświetlanej zawartości (po naciśnięciu); służy do przewijania zawartości wyświetlacza (po przytrzymaniu).

16 **Gniazdo wejścia AUX** strona 36

*1 Na tym przycisku znajduje się występ.

*2 Gdy podłączone jest urządzenie Bluetooth (z obsługą profilu AVRCP technologii Bluetooth). Zależnie od urządzenia, pewne funkcje mogą być niedostępne.

Uwaga

Jeśli radioodtwarzacz zostanie wyłączony i zniknie zawartość wyświetlacza, to sterowanie za pomocą pilota nie jest możliwe dopóty, dopóki nie zostanie naciśnięty przycisk **(SOURCE/OFF)** na radioodtwarzaczu albo radioodtwarzacz nie zostanie włączony przez włożenie płyty.

Pilot RM-X231

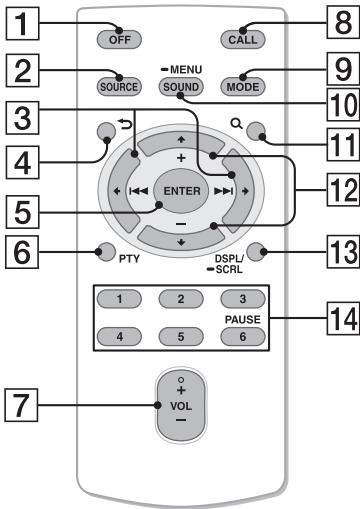

Przed użyciem pilota należy wyjąć folię izolacyjną.

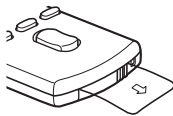

- 1 Przycisk OFF**
Służy do wyłączenia zasilania / zatrzymywania urządzenia źródłowego / odrzucania połączenia.
- 2 Przycisk SOURCE**
Służy do włączania / zmieniania źródła dźwięku (radio / CD / USB / AUX / Bluetooth audio / telefon Bluetooth).
- 3 Przyciski ◀ (◀◀)/▶ (▶▶)**
Służą do sterowania radiem / odtwarzaczem CD / urządzeniem USB / Bluetooth audio, tak jak przycisk (SEEK) -/+ na radioodtwarzaczu. Przyciski ◀ ▶ umożliwiają wybieranie ustawień itp.
- 4 Przycisk ↶ (BACK)**
Umożliwia powrót do poprzedniego ekranu.

- 5 Przycisk ENTER**
Wprowadzanie ustawienia / odbieranie telefonu / kończenie połączenia
- 6 Przycisk PTY (typu programu)**
- 7 Przycisk VOL +*/-**
- 8 Przycisk CALL**
Służy do wyświetlania menu połączenia.
- 9 Przycisk MODE**
Radio:
Wybieranie zakresu fal (UKF / ŚR / DŁ)
USB (iPod):
Włączanie / wyłączanie trybu obsługi przez pasażera (po przytrzymaniu)
Telefon Bluetooth:
Włączanie / wyłączanie odpowiedniego urządzenia (tego radioodtwarzacza / telefonu komórkowego)
- 10 Przycisk SOUND/MENU**
Wybieranie ustawień dźwięku (po naciśnięciu); wyświetlanie menu ustawień (po przytrzymaniu)
- 11 Przycisk Q (BROWSE)**
- 12 Przyciski ↑ (+)/↓ (-)**
Służą do sterowania odtwarzaczem CD / urządzeniem USB / Bluetooth audio, tak jak przyciski ①/② (ALBUM ▼/▲) na radioodtwarzaczu. Przyciski ↑ ↓ umożliwiają wybieranie ustawień itp.
- 13 Przycisk DSPL (zmiany trybu wyświetlania) / SCRL (przewijania zawartości wyświetlacza)**
- 14 Przyciski numeryczne**
Włączanie pauzy w odtwarzaniu (po naciśnięciu przycisku ⑥ (PAUSE))
Radio:
Nastawianie zaprogramowanych stacji radiowych (po naciśnięciu); programowanie stacji (po przytrzymaniu) (UKF / ŚR / DŁ)
Telefon Bluetooth:
Wybieranie zaprogramowanego numeru (po naciśnięciu); programowanie numeru telefonu w pamięci (po przytrzymaniu)

* Na tym przycisku znajduje się występ.

Radio

Programowanie i nastawianie stacji

Ostrzeżenie

Aby uniknąć wypadku, do nastawiania stacji podczas jazdy należy używać funkcji automatycznego programowania stacji radiowych (BTM).

Programowanie automatyczne — BTM

- 1 Naciskaj przycisk **(SOURCE/OFF)**, aż pojawi się napis „TUNER”.
Aby zmienić zakres fal, naciskaj przycisk **(MODE)**. Do wyboru są zakresy FM1 (UKF1), FM2, FM3, MW (ŚR) i LW (DŁ).
- 2 Wciśnij i przytrzymaj przycisk wyboru. Pojawi się ekran ustawień.
- 3 Obracaj pokrętkę sterującą, aż pojawi się napis „BTM”. Wówczas naciśnij pokrętkę.
Urządzenie przypisze stacje do przycisków numerycznych, porządkując je według częstotliwości.

Programowanie ręczne

- 1 Podczas odbioru stacji, którą chcesz zaprogramować, wciśnij i trzymaj żądany przycisk numeryczny (**1** do **6**) dotąd, aż pojawi się wskaźnik „MEM”.

Nastawianie zaprogramowanych stacji

- 1 Wybierz zakres fal, a następnie naciśnij żądany przycisk numeryczny (**1** do **6**).

Automatyczne nastawianie stacji

- 1 Wybierz zakres fal, a następnie naciśnij przycisk **(SEEK) +/-**, aby wyszukać stację.
Wyszukiwanie zostanie przerwane po odebraniu stacji. Powtarzaj wyszukiwanie aż do nastawienia żądanej stacji.

Wskazówka

Jeśli znasz częstotliwość stacji, którą chcesz nastawić, przytrzymaj wciśnięty przycisk **(SEEK) +/-**, aby z grubsza nastawić częstotliwość, po czym naciskaj przycisk **(SEEK) +/-**, aby precyzyjnie nastawić częstotliwość (strojenie ręczne).

RDS

Stacje UKF z systemem danych radiowych (RDS) nadają obok zwykłego programu radiowego także niesłyszalne informacje cyfrowe.

Uwagi

- Zestaw dostępnych funkcji RDS zależy od kraju i regionu.
- System RDS może nie działać właściwie, jeśli sygnał stacji jest słaby albo jeśli nastawiona stacja nie nadaje danych RDS.

Zmienianie zawartości wyświetlacza

Naciśnij przycisk **(DSPL)**.

Wybieranie ustawień AF (częstotliwości zastępczych) / TA (komunikatów o ruchu drogowym)

Funkcja AF umożliwi samoczynny wybór tego nadajnika w sieci, który zapewnia najsilniejszy sygnał. Funkcja TA umożliwi odbiór informacji o bieżącej sytuacji na drogach / audycji dla kierowców (TP).

- 1 Naciskaj przycisk (AF/TA), aż pojawi się żądane ustawienie.

Wybierz	Aby
AF-ON	włączyć funkcję AF i wyłączyć funkcję TA
TA-ON	włączyć funkcję TA i wyłączyć funkcję AF
AF/TA-ON	włączyć funkcje AF i TA
AF/TA-OFF	wyłączyć funkcje AF i TA

Programowanie stacji RDS z ustawieniami AF i TA

Stacje RDS programuje się razem z ustawieniami funkcji AF/TA.

W przypadku użycia funkcji BTM, programowane są tylko stacje RDS i otrzymują one identyczne ustawienia funkcji AF/TA.

Programując stacje ręcznie, można programować zarówno stacje RDS, jak i pozostałe, i wybierać indywidualne ustawienia AF i TA dla poszczególnych stacji.

- 1 Wybierz ustawienia funkcji AF/TA, po czym zaprogramuj stację przy użyciu funkcji BTM lub ręcznie.

Odbieranie komunikatów o zagrożeniu

Jeśli jest włączona funkcja AF albo TA i rozpocznie się nadawanie komunikatu o zagrożeniu, to urządzenie automatycznie przerwie odtwarzanie i przełączy się na ten komunikat.

Wskazówka

Jeżeli w czasie odbioru komunikatu o ruchu drogowym zostanie zmieniona głośność, wybrany poziom głośności zostanie umieszczony w pamięci radioodtwarzacza i będzie automatycznie przywracany przy kolejnych komunikatach.

Słuchanie programu dla jednego regionu — REGIONAL

Kiedy jest włączona funkcja AF: fabryczne ustawienie urządzenia ogranicza odbiór do określonego regionu. Dzięki temu nie włączy się inna stacja regionalna o silniejszym sygnale.

Po opuszczeniu obszaru nadawania stacji regionalnej należy wybrać ustawienie „REG-OFF” (strona 34).

Uwaga

Ta funkcja nie działa w Wielkiej Brytanii i w niektórych innych państwach.

Funkcja łączy lokalnego (dotyczy tylko Wielkiej Brytanii)

Funkcja łączy lokalnego pozwala na wybieranie innych stacji lokalnych nadających na danym obszarze, nawet jeśli nie są one przypisane do przycisków numerycznych.

- 1 Podczas odbioru stacji UKF naciśnij przycisk numeryczny (1 do 6), do którego jest przypisana lokalna stacja.
- 2 W ciągu pięciu sekund ponownie naciśnij przycisk numeryczny lokalnej stacji. Powtarzaj te czynności aż do odebrania żądanej stacji lokalnej.

Wybieranie typu programu (PTY)

Funkcja PTY umożliwi wyświetlenie i wyszukanie programu określonego typu.

- 1 Podczas słuchania stacji UKF przytrzymaj wciśnięty przycisk (AF/TA) (PTY). Jeśli stacja nadaje dane PTY, pojawi się nazwa typu obecnego programu.

2 Obracaj pokrętło sterujące, aż pojawi się żądany typ programu, po czym naciśnij pokrętło.

Urządzenie rozpocznie wyszukiwanie stacji, która nadaje program wybranego typu.

Typy programów

NEWS (Wiadomości), **AFFAIRS** (Aktualności), **INFO** (Informacje), **SPORT** (Sport), **EDUCATE** (Edukacja), **DRAMA** (Słuchowiska), **CULTURE** (Kultura), **SCIENCE** (Nauka), **VARIED** (Różne), **POP M** (Muzyka pop), **ROCK M** (Muzyka rockowa), **EASY M** (Muzyka łatwa w odbiorze), **LIGHT M** (Lekka muzyka klasyczna), **CLASSICS** (Muzyka klasyczna), **OTHER M** (Inne rodzaje muzyki), **WEATHER** (Pogoda), **FINANCE** (Finanse), **CHILDREN** (Programy dla dzieci), **SOCIAL A** (Programy społeczne), **RELIGION** (Religia), **PHONE IN** (Audycje na telefon), **TRAVEL** (Podróże), **LEISURE** (Czas wolny), **JAZZ** (Muzyka jazzowa), **COUNTRY** (Muzyka country), **NATION M** (Muzyka ludowa), **OLDIES** (Złote przeboje), **FOLK M** (Muzyka folk), **DOCUMENT** (Programy dokumentalne)

Wybieranie ustawienia CT (czasu zegarowego)

Umożliwia nastawianie zegara na podstawie danych CT z sygnału RDS.

- 1 Wybierz na ekranie ustawień ustawienie „CT-ON” (strona 34).

Uwaga

Funkcja CT może nie działać prawidłowo pomimo odbierania stacji RDS.

Odtwarzacz CD

Odtwarzanie płyty

Urządzenie umożliwia odtwarzanie płyt CD-DA (także z danymi CD TEXT) i płyt CD-R/CD-RW (plików MP3 / WMA / AAC (strona 37)).

- 1 Włóż płytę (stroną z opisem do góry).

Automatycznie rozpocznie się odtwarzanie.

Aby wyjąć płytę, naciśnij przycisk ▲.

Uwaga

Aby uniknąć uszkodzenia płyty, przed wkładaniem / wyjmowaniem płyty należy odłączyć urządzenie USB.

Zmienianie zawartości wyświetlacza

Naciśnij przycisk (DSPL).

Wyświetlane informacje zależą od rodzaju płyty, formatu nagrania i ustawień.

Urządzenia USB

- Można używać urządzeń MSC (Mass Storage Class) zgodnych ze standardem USB.
- Wykorzystywane są kodeki MP3 (.mp3), WMA (.wma), AAC (.m4a) i AAC (.mp4).
- Zaleca się wykonywanie zapasowych kopii danych z urządzeń USB.

Szczegółowych informacji o zgodności urządzeń USB należy szukać na stronach pomocy technicznej, których adresy podano z tyłu okładki.

Uwaga

Urządzenie USB należy podłączyć po uruchomieniu silnika.

W zależności od urządzenia USB, podłączenie go przed uruchomieniem silnika może być przyczyną niewłaściwego działania lub uszkodzenia.

Odtwarzanie z urządzenia USB

- 1 Otwórz osłonę USB, po czym podłącz urządzenie USB do złącza USB. Do połączenia użyj przewodu właściwego dla urządzenia USB (sprzedawanego oddzielnie).

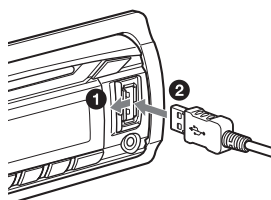

Rozpocznie się odtwarzanie.

Jeśli urządzenie USB jest już podłączone, w celu rozpoczęcia odtwarzania należy naciskać przycisk **(SOURCE/OFF)** dotąd, aż pojawi się napis „USB”.

W celu zatrzymania odtwarzania należy nacisnąć przycisk **(SOURCE/OFF)** na 1 sekundę.

Przed odłączeniem urządzenia USB należy zatrzymać w nim odtwarzanie.

Uwagi

- Nie używać urządzeń USB, które ze względu na swój ciężar lub objętość grożą upadkiem lub odłączeniem się pod wpływem wibracji.
- Zdjęcie panelu czołowego podczas odtwarzania z urządzenia USB grozi uszkodzeniem danych.

Zmianianie zawartości wyświetlacza

Naciśnij przycisk **(DSPL)**.

Wyświetlane informacje zależą od rodzaju urządzenia USB, formatu nagrania i ustawień.

Uwagi

- Można wyświetlić następujące dane:
 - foldery (albumy): 128
 - pliki (utwory) w folderze: 500
- Zależnie od ilości nagranych danych, odtwarzanie może się rozpocząć z opóźnieniem.
- Nie można odtwarzać plików z ochroną DRM (zarządzaniem prawami cyfrowymi).
- Przy odtwarzaniu lub przewijaniu do przodu / do tyłu pliku MP3 / WMA / AAC zapisanego w trybie VBR (zmiennej przepływności) może się pojawiać nieprecyzyjny czas odtwarzania.
- Nie można odtwarzać następujących plików MP3 / WMA / AAC:
 - poddanych bezstratnej kompresji,
 - objętych ochroną przed kopiowaniem.

iPod

W niniejszej instrukcji obsługi funkcje iPoda w iPodzie i telefonie iPhone są określane ogólnym terminem „iPod”, chyba że w tekście lub na ilustracjach zaznaczono inaczej.

Szczegółowych informacji o zgodności iPodów należy szukać w punkcie „Informacja o iPodzie” (strona 38) lub na stronach pomocy technicznej Sony, których adresy podano z tyłu okładki.

Odtwarzanie z iPoda

Przed podłączeniem iPoda należy zmniejszyć głośność w radioodtwarzaczu.

1 Otwórz osłonę USB, po czym podłącz iPod do złącza USB. Do połączenia użyj przewodu USB do iPoda (sprzedawanego oddzielnie)*.

* Zalecany jest oferowany oddzielnie przewód połączeniowy USB do iPoda RC-100IP.

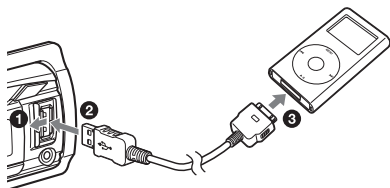

Automatycznie rozpocznie się odtwarzanie utworów z iPoda, od miejsca, w którym ostatnio zatrzymano odtwarzanie.

Jeśli iPod jest już podłączony, w celu rozpoczęcia odtwarzania należy naciskać przycisk **(SOURCE/OFF)** dotąd, aż pojawi się napis „USB”. (Po rozpoznaniu iPoda na wyświetlaczu pojawia się napis „iPD”).

W celu zatrzymania odtwarzania należy nacisnąć przycisk **(SOURCE/OFF)** na 1 sekundę.

Przed odłączeniem iPoda należy zatrzymać w nim odtwarzanie.

Ostrzeżenie dotyczące telefonu iPhone

Po podłączeniu telefonu iPhone przewodem USB głośność telefonu jest regulowana przez tryb iPhone. Aby uniknąć gwałtownego głośnego dźwięku po rozmowie telefonicznej, nie należy zwiększać głośności w radioodtwarzaczu w czasie rozmowy.

Uwaga

Zdjęcie panelu czołowego podczas odtwarzania z iPoda grozi uszkodzeniem danych.

Wskazówka

Kiedy urządzenie jest włączone, ładowany jest iPod.

Tryb wznawiania (Resuming)

Kiedy iPod jest podłączony do złącza dokującego, odtwarzanie rozpoczyna się w trybie wybranym w iPodzie. W tym trybie nie działają następujące przyciski:

- **(3)** (REP)
- **(4)** (SHUF)

Zmianianie zawartości wyświetlacza

Naciśnij przycisk **(DSPL)**.

Uwaga

Może się zdarzyć niewłaściwe wyświetlanie niektórych liter zapisanych w iPodzie.

Pomijanie albumów, podcastów, gatunków, playlist i wykonawców

Aby	Wykonaj tę czynność
Pominąć element	Naciśnij przycisk ① / ② (ALBUM ▼/▲) [jeden raz na każdy element]
Kolejno pomijać elementy	Przytrzymaj wciśnięty przycisk ① / ② (ALBUM ▼/▲) [puść przycisk po przejściu dożądanego elementu]

Bezpośrednia obsługa iPoda — obsługa przez pasażera

Istnieje możliwość bezpośredniej obsługi iPoda podłączonego do złącza dokującego.

- 1 Podczas odtwarzania przytrzymaj wciśnięty przycisk (MODE).
Pojawi się napis „MODE IPOD” i możliwe będzie bezpośrednie sterowanie iPodem.

Aby wyłączyć funkcję obsługi przez pasażera, naciśnij i przytrzymaj przycisk (MODE).

Pojawi się napis „MODE AUDIO” i nie będzie możliwe bezpośrednie sterowanie iPodem.

Uwaga

Do regulacji głośności można użyć tylko radioodtwarzacza.

Wyszukiwanie i odtwarzanie utworów

Różne tryby odtwarzania utworów

Istnieje możliwość wielokrotnego odtwarzania utworów (odtwarzanie wielokrotne) i odtwarzania w przypadkowej kolejności (odtwarzanie losowe). Dostępne tryby odtwarzania zależą od wybranego źródła dźwięku.

- 1 Podczas odtwarzania naciskaj przycisk ③ (REP) lub ④ (SHUF), aż pojawi się żądany tryb odtwarzania.
Odtwarzanie w wybranym trybie może się rozpocząć z opóźnieniem.

Odtwarzanie wielokrotne

Wybierz	Aby odtwarzać
⌂ TRACK	utwór w trybie z powtarzaniem
⌂ ALBUM	zawartość albumu w trybie z powtarzaniem
⌂ PODCAST* ¹	podcast w trybie z powtarzaniem
⌂ ARTIST* ¹	utwory wybranego wykonawcy w trybie z powtarzaniem
⌂ PLAYLIST* ¹	zawartość playlisty w trybie z powtarzaniem
⌂ GENRE* ¹	utwory należące do określonego gatunku w trybie z powtarzaniem
⌂ OFF	utwory w normalnej kolejności (normalne odtwarzanie)

Odtwarzanie w przypadkowej kolejności

Wybierz	Aby odtwarzać
SHUF ALBUM	zawartość albumu w przypadkowej kolejności
SHUF DISC ^{*2}	zawartość płyty w przypadkowej kolejności
SHUF PODCAST ^{*1}	podcast w przypadkowej kolejności
SHUF ARTIST ^{*1}	utwory wybranego wykonawcy w przypadkowej kolejności
SHUF PLAYLIST ^{*1}	zawartość playlisty w przypadkowej kolejności
SHUF GENRE ^{*1}	utwory należące do określonego gatunku w przypadkowej kolejności
SHUF DEVICE ^{*3}	zawartość urządzenia w przypadkowej kolejności
SHUF OFF	utwory w normalnej kolejności (normalne odtwarzanie)

*1 tylko iPod

*2 tylko CD

*3 tylko USB i iPod

Wyszukiwanie utworu na podstawie nazwy — funkcja Quick-BrowZer™

Można łatwo wyszukać utwór na płycie CD lub w urządzeniu USB na podstawie kategorii.

1 Naciśnij przycisk Q (BROWSE)*.

Włączy się funkcja Quick-BrowZer i pojawi się lista kategorii wyszukiwania. Kiedy pojawi się lista utworów, naciśnij przycisk ↩ (BACK), aż pojawi się żądana kategoria wyszukiwania.

* Aby podczas odtwarzania z urządzenia USB powrócić na początek listy kategorii, naciśnij przycisk Q (BROWSE) na ponad 2 sekundy.

2 Obracając pokrętkę sterującą, wskaź żądaną kategorię. Naciśnij pokrętkę, aby potwierdzić wybór.

3 Powtarzaj czynność 2 aż do wybrania żądanego utworu.

Rozpocznie się odtwarzanie.

Aby wyłączyć tryb Quick-BrowZer, naciśnij przycisk Q (BROWSE).

Uwaga

Po włączeniu funkcji Quick-BrowZer wyłącza się tryb odtwarzania wielokrotnego / w przypadkowej kolejności.

Wyszukiwanie przez pomijanie elementów — tryb Jump

Jeżeli kategoria zawiera wiele elementów, można szybko odszukać żądany element.

1 Kiedy jest włączona funkcja Quick-BrowZer, naciśnij przycisk (SEEK) +.

Pojawi się nazwa elementu.

Pojawi się nazwa elementu.

2 Obracając pokrętkę sterującą, wybierz żądany element lub element znajdujący się blisko żądanego.

W tym trybie elementy z listy są pomijane co 10% ich ogólnej liczby.

3 Naciśnij przycisk wyboru.

Pojawi się ekran funkcji Quick-BrowZer i wybrany element.

4 Obracając pokrętkę sterującą, wskaź żądany element. Naciśnij pokrętkę.

Jeśli wybrany element jest utworem, rozpocznie się jego odtwarzanie.

Aby wyłączyć tryb Jump, naciśnij przycisk

↩ (BACK) lub (SEEK) -.

Wyszukiwanie alfabetyczne

Kiedy do radioodtwarzacza jest podłączony iPod, żądany element można wybrać z listy alfabetycznej.

1 Kiedy jest włączona funkcja

Quick-BrowZer, naciśnij przycisk

(SEEK) +.

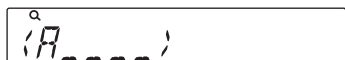

2 Obracając pokrętkę sterującą, wskaź pierwszą literę żądanego elementu. Naciśnij pokrętkę.

Pojawi się alfabetyczna lista elementów zaczynających się od wybranej litery.

3 Obracając pokrętkę sterującą, wskaź żądany element. Naciśnij pokrętkę.

Jeśli wybrany element jest utworem, rozpocznie się jego odtwarzanie.

Aby wyłączyć wyszukiwanie alfabetyczne, naciśnij przycisk ↩ (BACK) lub (SEEK) -.

Uwagi

- W trybie wyszukiwania alfabetycznego pomijane są symbole i rodzajniki (a / an / the) poprzedzające wybraną literę.
- W zależności od wybranego elementu do wyszukania może być dostępny tylko tryb Jump.
- W zależności od ilości utworów, wyszukiwanie alfabetyczne może działać powoli.

Wyszukiwanie utworu przez słuchanie fragmentów utworów — ZAPPIN™

Żądany utwór można wyszukać, odtwarzając krótkie fragmenty nagrań z płyty CD lub urządzenia USB. Tryb ZAPPIN przydaje się przy szukaniu utworu w trybie odtwarzania w przypadkowej kolejności lub odtwarzania wielokrotnego w przypadkowej kolejności.

1 Podczas odtwarzania naciśnij przycisk (5) (ZAP).

Rozpocznie się odtwarzanie fragmentu następnego utworu. Można zmienić czas odtwarzania (strona 35).

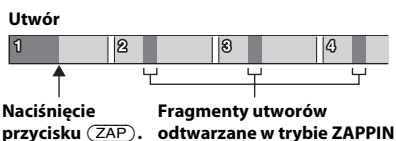

2 Aby wysłuchać odtwarzany utwór, naciśnij przycisk wyboru lub przycisk (5) (ZAP).

Wybrany utwór zostanie odtworzony od początku w normalnym trybie.

Naciśnięcie przycisku ↩ (BACK) również powoduje odtworzenie wybranego utworu.

Wskazówki

- Aby w trybie ZAPPIN pominąć utwór, naciśnij przycisk (SEEK) +/-.
- Aby w trybie ZAPPIN pominąć album, naciśnij przycisk (1)/(2) (ALBUM ▼/▲).

Zmianianie podświetlenia

Zmianianie koloru wyświetlacza i przycisków — Dynamic Color Illuminator

Funkcja Dynamic Color Illuminator umożliwia dopasowanie koloru wyświetlacza i przycisków radioodtwarzacza do kolorystyki wnętrza pojazdu. Do wyboru jest 12 zaprogramowanych kolorów, kolor własny oraz 5 zaprogramowanych schematów.

Zaprogramowane kolory:

RED, AMBER, M_AMBER, YELLOW, WHITE, L_GREEN, GREEN, L_BLUE, SKY BLUE, BLUE, PURPLE, PINK.

Zaprogramowane schematy:

RAINBOW, OCEAN, SUNSET, FOREST, RANDOM.

- 1 Wciśnij i przytrzymaj przycisk wyboru.**
Pojawi się ekran ustawień.
- 2 Obracaj pokrętkę sterującą, aż pojawi się napis „COLOR”.** Wówczas naciśnij pokrętkę.
- 3 Obracając pokrętkę sterującą, wskaż żądany zaprogramowany kolor lub schemat.** Naciśnij pokrętkę.
- 4 Naciśnij przycisk ↵ (BACK).**

Uwaga

Szybkie obracanie pokrętki może spowodować zbyt szybkie zmiany koloru wyświetlacza i przycisków.

Personalizacja koloru wyświetlacza i przycisków — Custom Color

Można wybrać własny kolor wyświetlacza i przycisków.

- 1 Wciśnij i przytrzymaj przycisk wyboru.**
Pojawi się ekran ustawień.
- 2 Obracaj pokrętkę sterującą, aż pojawi się napis „CUSTOM-C”.** Wówczas naciśnij pokrętkę.
- 3 Obracaj pokrętkę sterującą, aż pojawi się napis „BASE”.** Wówczas naciśnij pokrętkę.
Można wybrać zaprogramowany kolor stanowiący podstawę do dalszych regulacji.
Wybór wariantu „BASE” powoduje zastąpienie spersonalizowanego koloru.
- 4 Obracając pokrętkę sterującą, wybierz ustawienie „RGB RED”, „RGB GRN” lub „RGB BLUE”.** Naciśnij pokrętkę.
- 5 Obracając pokrętkę sterującą, skoryguj zakres koloru.** Naciśnij pokrętkę.
Regulowany zakres koloru: „0” – „32”.
Nie można wybrać ustawień „0” dla wszystkich zakresów koloru.
- 6 Naciśnij przycisk ↵ (BACK).**

Zmianianie trybu koloru DAY/NIGHT

W zależności od ustawienia parametru DIMMER, można wybrać różne kolory dla trybu DAY (dzień) / NIGHT (noc).

Tryb koloru	DIMMER*1
DAY	OFF lub AUTO (wyłączone światła mijania*2)
NIGHT	ON lub AUTO (włączone światła mijania*2)

*1 Więcej informacji o parametrze DIMMER podano na stronie 34.

*2 Tylko wówczas, gdy jest podłączony przewód sterowania oświetleniem.

- 1 Podczas wykonywania czynności 2 wybierz wariant „DAYNIGHT”.
- 2 Wybierz wariant „DAY” lub „NIGHT”.
- 3 Spersonalizuj zaprogramowany kanał z czynności 2 do 5.

Zaawansowane ustawienia koloru

Zmianianie koloru w zależności od dźwięku — Sound Synchronization

Funkcja ta działa przy wybranym zaprogramowanym schemacie.

- 1 Wciśnij i przytrzymaj przycisk wyboru. Pojawi się ekran ustawień.
- 2 Obracaj pokrętkę sterującą, aż pojawi się napis „SND SYNC”. Wówczas naciśnij pokrętkę.
- 3 Obracając pokrętkę sterującą, wyświetl napis „SYNC-ON”. Naciśnij pokrętkę.
- 4 Naciśnij przycisk ↵ (BACK).

Wyświetlanie czystego koloru — White Menu

Można poprawić czytelność menu (biel) niezależnie od ustawienia koloru.

- 1 Wciśnij i przytrzymaj przycisk wyboru. Pojawi się ekran ustawień.
- 2 Obracaj pokrętkę sterującą, aż pojawi się napis „WHT MENU”. Wówczas naciśnij pokrętkę.
- 3 Obracając pokrętkę sterującą, wyświetl napis „WHITE-ON”. Naciśnij pokrętkę.
- 4 Naciśnij przycisk ↵ (BACK).

Aby wyłączyć tę funkcję, podczas wykonywania czynności 3 wybierz ustawienie „OFF”.

Effekt przy włączaniu — Start White

Kiedy jest włączona funkcja Start White, po naciśnięciu przycisku (SOURCE/OFF) wyświetlacz i przyciski na radioodtwarzaczu początkowo staną się białe, a następnie przyjmą spersonalizowany kolor.

- 1 Wciśnij i przytrzymaj przycisk wyboru. Pojawi się ekran ustawień.
- 2 Obracaj pokrętkę sterującą, aż pojawi się napis „START-WHT”. Wówczas naciśnij pokrętkę.
- 3 Obracając pokrętkę sterującą, wyświetl napis „WHITE-ON”. Naciśnij pokrętkę.
- 4 Naciśnij przycisk ↵ (BACK).

Aby wyłączyć tę funkcję, podczas wykonywania czynności 3 wybierz ustawienie „OFF”.

Podłączanie urządzeń Bluetooth

Operacje związane z funkcją Bluetooth

Funkcja Bluetooth umożliwia użycie radioodtwarzacza do telefonowania w trybie głośnomówiącym i strumieniowej transmisji muzyki.

Chcąc korzystać z funkcji Bluetooth trzeba wykonać opisane poniżej czynności.

1 Parowanie

Przed pierwszym połączeniem urządzeń Bluetooth konieczne jest ich wzajemne uwierzytelnienie, zwane „parowaniem”. Operację tę trzeba wykonać tylko za pierwszym razem – później radioodtwarzacz i drugie urządzenie będą się rozpoznawać automatycznie.

2 Łączenie

Aby użyć urządzenia po wykonaniu parowania, należy rozpocząć łączenie. Niekiedy podczas parowania możliwe jest automatyczne połączenie urządzeń.

3 Telefonowanie w trybie głośnomówiącym / strumieniowa transmisja muzyki

Po nawiązaniu połączenia można rozmawiać bez angażowania rąk i słuchać muzyki.

Jeśli parowanie nie jest możliwe, używane urządzenie może być niekompatybilne z tym radioodtwarzaczem. Informacji o kompatybilnych urządzeniach należy szukać na stronach pomocy technicznej, których adresy podano z tyłu okładki.

Instalacja mikrofonu

Aby przechwytywać dźwięk podczas telefonowania w trybie głośnomówiącym, trzeba zainstalować mikrofon (dostarczony). Informacji o sposobie podłączenia mikrofonu należy szukać w dostarczonej instrukcji instalacji / połączeń.

Użycie funkcji Bluetooth

1 Naciśnij przycisk **CALL**.

Pojawi się menu połączenia.

2 Obracaj pokrętkę sterującą, aż pojawi się żądany parametr, po naciśnięciu pokrętki.

3 Naciśnij przycisk **BACK***.

Źródłem dźwięku z powrotem stanie się telefon Bluetooth.

* W przypadku parametrów SET PAIRING, REDIAL, VOICE DIAL i SET BT SIGNL nie trzeba wykonywać czynności 3.

Można zmienić ustawienia następujących parametrów:

SET PAIRING (strona 22)

PHONEBOOK (strona 25, 27)

REDIAL (strona 26)

RECENT CALL (strona 26)

VOICE DIAL (strona 28)

DIAL NUMBER (strona 26)

PH BOOK SEL (strona 25)

RINGTONE*

Określa urządzenie, w którym odzywa się dzwonek: to urządzenie („1”) lub telefon komórkowy („2”).

AUTO ANSWER

Służy do wybierania ustawienia automatycznego odbierania telefonu przez to urządzenie: „OFF” (wył.), „1” (około 3 sekund) lub „2” (około 10 sekund).

DEVICE DEL (strona 28)

SET BT SIGNL (strona 23, 24)

* W zależności od telefonu komórkowego, mimo wybrania ustawienia „2” (telefon komórkowy) może się włączać dzwonek radioodtwarzacza.

Parowanie

Przed łączeniem radioodtwarzacza i innego urządzenia Bluetooth (telefonu komórkowego, urządzenia audio itp.) przez łącze Bluetooth trzeba wykonać „parowanie” obu urządzeń.



Wskazówki

- Szczegółowych informacji o parowaniu urządzenia Bluetooth należy szukać w jego instrukcji obsługi.
- Z radioodtwarzaczem można sparować maksymalnie 9 urządzeń Bluetooth.

- 1 Umieść urządzenie Bluetooth w odległości do 1 m od tego urządzenia.**
- 2 Naciśnij przycisk **CALL**, po czym obracaj pokrętkę sterującą, aż pojawi się napis „SET PAIRING”. Wówczas naciśnij pokrętkę.**

Urządzenie przełączy się w tryb gotowości do parowania.

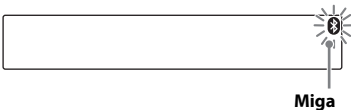

- 3 Przełącz urządzenie Bluetooth w tryb wyszukiwania.**
Na wyświetlaczu podłączanego urządzenia pojawi się lista rozpoznanych urządzeń. Radioodtwarzacz pojawia się

na podłączanym urządzeniu pod nazwą „Sony Automotive”.



- 4 Jeśli na wyświetlaczu podłączanego urządzenia pojawi się żądanie kodu uwierzytelniającego*, wprowadź „0000”.**

Jeśli urządzenie jest zgodne z Bluetooth 2.1, nie trzeba wprowadzać hasła.

* W zależności od urządzenia, kod uwierzytelniający może być określany mianem „klucz”, „kod PIN”, „numer PIN” lub „hasło”.





W pamięciach radioodtwarzacza i urządzenia Bluetooth zostaną zapisane odpowiednie informacje. Po sparowaniu wskaźnik  zapala się na stałe. Radioodtwarzacz jest gotowy do połączenia z drugim urządzeniem.



Uwaga

Jeśli wskaźnik  nadal miga, używane urządzenie może być niekompatybilne z tym radioodtwarzaczem. Informacji o kompatybilnych urządzeniach należy szukać na stronach pomocy technicznej, których adresy podano z tyłu okładki.

- 5 Wybierz radioodtwarzacz w podłączanym urządzeniu Bluetooth.**
Po nawiązaniu połączenia pojawia się wskaźnik  lub .

Uwagi

- Podczas łączenia z innym urządzeniem Bluetooth radioodtworacz nie zostanie wykryty przez trzecie urządzenie. Aby umożliwić wykrycie, należy włączyć tryb parowania i wyszukać radioodtworacz z innego urządzenia.
- Wyszukiwanie i podłączanie może następować z pewnym opóźnieniem.
- W zależności od urządzenia, przed wprowadzeniem kodu uwierzytelniającego może się pojawić ekran potwierdzenia połączenia.
- Limit czasu na wprowadzenie kodu uwierzytelniającego zależy od poszczególnych urządzeń. W razie upłynięcia limitu czasu należy od początku powtórzyć procedurę parowania.
- Radioodtworacza nie można podłączyć do urządzenia zgodnego tylko z profilem HSP (Head Set Profile).

Wskazówka

Połączenie między radioodtworaczem a pewnymi urządzeniami Bluetooth może być nawiązywane automatycznie.

Przerwywanie parowania

Aby po sparowaniu radioodtworacza z urządzeniem Bluetooth wyłączyć tryb parowania, wykonaj czynność 2.

Łączenie

Aby użyć urządzenia po wykonaniu parowania, należy rozpocząć łączenie. Niekiedy podczas parowania możliwe jest automatyczne połączenie urządzeń. Po wykonaniu parowania należy wykonać tę procedurę.



Podłączanie telefonu komórkowego

1 Naciśnij przycisk **CALL**, po czym obracaj pokrętkę sterującą, aż pojawi się napis „SET BT SIGNL”. Wówczas naciśnij pokrętkę.

Kiedy jest włączony sygnał Bluetooth, pali się wskaźnik „BT”.



Uwaga

Jeśli sygnał Bluetooth tego urządzenia jest wyłączony, wybór wariantu „SET BT SIGNL” wyłączy sygnał Bluetooth.

Wskazówka

Sygnał Bluetooth można też włączyć, naciskając na co najmniej 2 sekundy przycisk **CALL** na radioodtworaczu.

2 Włącz telefon komórkowy i włącz w nim sygnał Bluetooth.

3 Połącz telefon z tym urządzeniem.

Po nawiązaniu połączenia pojawia się wskaźnik „BT”. Jeśli po nawiązaniu połączenia jako źródło zostanie wybrany telefon Bluetooth, na wyświetlaczu pojawi się nazwa sieci i nazwa podłączonego telefonu.



Ikony na wyświetlaczu:



	Wskaźnik siły sygnału w podłączonym telefonie komórkowym.*
	Wskaźnik stanu akumulatora w podłączonym telefonie komórkowym.*

* Przy braku połączenia w trybie głośnomówiącym wyłącza się. Zależy od telefonu komórkowego.

Zmianianie zawartości wyświetlacza

Naciśnij przycisk (DSPL).

Łączenie radioodtworacza z ostatnio podłączanym telefonem komórkowym

- 1 Upewnij się, że w telefonie komórkowym włączony jest sygnał Bluetooth.
- 2 Naciskając przycisk (SOURCE/OFF), wyświetli napis „BT PHONE”.
- 3 Naciśnij przycisk  (trybu głośnomówiącego). Podczas łączenia miga wskaźnik „”. Po nawiązaniu połączenia wskaźnik zapala się na stałe.

Uwagi

- Niektóre telefony komórkowe wymagają zezwolenia na dostęp do książki telefonicznej po podłączeniu do tego urządzenia. Aby zezwolić na dostęp, trzeba użyć odpowiednich funkcji telefonu.
- Radioodtworacza nie można połączyć z telefonem komórkowym podczas strumieniowej transmisji dźwięku. W takim przypadku należy łączyć telefon z radioodtworaczem. W odtwarzanym dźwięku mogą się pojawić zakłócenia powodowane przez łączenie.

Wskazówka

Kiedy jest włączony sygnał Bluetooth: w momencie włączenia zapłonu radioodtworacz automatycznie podłącza ostatnio podłączony telefon komórkowy. Dostępność tej funkcji zależy także od telefonu. Jeśli nie jest możliwe automatyczne połączenie, należy wykonać połączenie ręcznie.

Podłączanie urządzenia audio

- 1 Naciśnij przycisk (CALL), po czym obracaj pokrętkę sterującą, aż pojawi się napis „SET BT SIGNL”. Wówczas naciśnij pokrętkę.

Kiedy jest włączony sygnał Bluetooth, pali się wskaźnik „”.



- 2 Włącz urządzenie audio i włącz w nim sygnał Bluetooth.

- 3 Połącz urządzenie audio z radioodtworaczem.

Po nawiązaniu połączenia pojawia się wskaźnik „”.



Łączenie radioodtworacza z ostatnio podłączanym urządzeniem audio





- 1 Upewnij się, że w urządzeniu audio włączony jest sygnał Bluetooth.
- 2 Naciskając przycisk (SOURCE/OFF), wyświetli napis „BT AUDIO”.
- 3 Naciśnij przycisk (6) (PAUSE). Podczas łączenia miga wskaźnik „”. Po nawiązaniu połączenia wskaźnik zapala się na stałe

Telefonowanie w trybie głośnomówiącym

Kiedy urządzenie jest połączone z telefonem komórkowym, możliwe jest inicjowanie i przyjmowanie połączeń w trybie głośnomówiącym, przy użyciu elementów sterujących na tym urządzeniu.



Przed użyciem trybu głośnomówiącego, należy wykonać poniższe kontrole:

- 1 Sprawdź, czy na wyświetlaczu widoczne są wskaźniki „” i „”.
- 2 Jeśli wskaźniki „” i „” nie są widoczne, wykonaj procedurę łączenia (strona 23).
- 3 Jeśli nie udaje się nawiązać połączenia Bluetooth między radioodtworaczem a telefonem komórkowym, należy wykonać procedurę parowania (strona 22).

Odbieranie połączeń

Kiedy dzwoni telefon, dźwięk dzwonka dobiega z głośników samochodu lub z podłączonego telefonu komórkowego. Na wyświetlaczu widać nazwisko osoby telefonującej lub numer telefonu.

- 1 Kiedy dzwoni dzwonek, naciśnij przycisk  (trybu głośnomówiącego). Rozpocznie się połączenie.

Uwaga

Zależnie od telefonu komórkowego, na wyświetlaczu może się pojawić nazwisko rozmówcy.

Odrzucanie połączenia

Na 1 sekundę naciśnij przycisk .

Kończenie połączenia

Ponownie naciśnij przycisk  (trybu głośnomówiącego).

Telefonowanie z użyciem książki telefonicznej

Można nawiązywać połączenia, wykorzystując numery z książki telefonicznej w radioodtworaczu (wewnętrznej książki telefonicznej) lub w telefonie komórkowym*.

Informacje o przesyłaniu danych z książki telefonicznej telefonu komórkowego do tego urządzenia podano w punkcie „Wewnętrzna książka telefoniczna” (strona 27).

* Aby radioodtworacz mógł odczytać dane z książki telefonicznej telefonu komórkowego, telefon musi być zgodny z profilem PBAP (Phone Book Access Profile).

- 1 Naciśnij przycisk , po czym obracaj pokrętko sterujące, aż pojawi się napis „PHONEBOOK”. Wówczas naciśnij pokrętko.

Pojawi się priorytetowa książka telefoniczna. Standardowym ustawieniem jest telefon komórkowy („CEL”).

- 2 Obracając pokrętko sterujące, wybierz z listy żadaną pierwszą literę. Naciśnij pokrętko.
- 3 Obracając pokrętko sterujące, wybierz nazwisko / nazwę z listy nazwisk / nazw. Naciśnij pokrętko.
- 4 Obracając pokrętko sterujące, wybierz numer z listy numerów. Naciśnij pokrętko. Rozpocznie się połączenie.

Uwaga

W zależności od telefonu komórkowego, kontakty wyświetlane na urządzeniu mogą się różnić od zawartości książki telefonicznej telefonu.

Zmianianie priorytetowej książki telefonicznej

- 1 Naciśnij przycisk , po czym obracaj pokrętko sterujące, aż pojawi się napis „PHONEBOOK SEL”. Wówczas naciśnij pokrętko.
- 2 Wybierz priorytetową książkę telefoniczną: „CEL (telefon komórkowy)” lub „HU (to urządzenie)”.

Uwaga o danych z książki telefonicznej

Przed złomowaniem lub przekazaniem samochodu z zainstalowanym tym radioodtworaczem należy przywrócić domyślną wartość wszystkich ustawień radioodtworacza dotyczących funkcji Bluetooth (strona 30). Uniemożliwi to dostęp do danych niepowołanym osobom.

Dane o książce telefonicznej zostaną również usunięte po odłączeniu przewodu zasilającego.

Telefonowanie z użyciem historii połączeń

Można nawiązywać połączenia, wykorzystując historię połączeń w tym urządzeniu lub w telefonie komórkowym. W pamięci urządzenia jest przechowywanych maksymalnie 20 ostatnio wybieranych numerów.

- 1 Naciśnij przycisk **CALL**, po czym obracaj pokrętkę sterującą, aż pojawi się napis „RECENT CALL”. Wówczas naciśnij pokrętkę.

Pojawi się lista historii połączeń tego radioodtwarzacza lub telefonu komórkowego (zależnie od ustawienia parametru „PH BOOK SEL”).

- 2 Obracając pokrętkę sterującą, wybierz z listy historii połączeń żądane nazwisko / nazwę i numer telefonu.

Naciśnij pokrętkę.

Rozpocznie się połączenie.

Uwaga

Historia połączeń w tym urządzeniu może się nie zmienić nawet po skasowaniu odpowiedniej historii połączeń w telefonie komórkowym.

Telefonowanie przez wprowadzenie numeru telefonu

- 1 Naciśnij przycisk **CALL**, po czym obracaj pokrętkę sterującą, aż pojawi się napis „DIAL NUMBER”. Wówczas naciśnij pokrętkę.

- 2 Obracając pokrętkę sterującą, wprowadź żądany numer telefonu. Na zakończenie wybierz „ ” (odstęp) i naciśnij przycisk **CALL** (trybu głosnomówiącego)*.

Rozpocznie się połączenie.

* Aby przemieścić wskazanie, naciśnij przycisk **SEEK** -/+.

Uwaga

Zamiast symbolu „#” wyświetlacz wskazuje „#”.

Wybieranie numerów z pamięci numerów

Można przypisać 6 wpisów do pamięci numerów. Informacje o przypisywaniu podano w punkcie „Pamięć numerów (wybieranie skrótów)” (strona 28).

- 1 Naciśnij przycisk **CALL**.
- 2 Naciśnij przycisk numeryczny (**1** do **6**), do którego jest przypisany żądany kontakt.
- 3 Naciśnij przycisk **CALL** (trybu głosnomówiącego).
Rozpocznie się połączenie.

Ponowne wybieranie numeru

- 1 Naciśnij przycisk **CALL**, po czym obracaj pokrętkę sterującą, aż pojawi się napis „REDIAL”. Wówczas naciśnij pokrętkę.
Rozpocznie się połączenie.

Czynności podczas połączenia

Programowanie głośności dzwonka i głosu osoby telefonującej

Można zaprogramować głośność dzwonka i głosu osoby telefonującej.

Regulowanie głośności dzwonka:

Obróć pokrętkę sterującą, gdy dzwoni dzwonek. Można wyregulować głośność dzwonka.

Regulowanie głośności głosu rozmówcy:

Obróć pokrętkę sterującą podczas rozmowy. Będzie można wyregulować głośność głosu rozmówcy.

Uwaga

Kiedy źródłem dźwięku jest telefon Bluetooth, obracanie pokrętki sterującej reguluje tylko głośność głosu rozmówcy.

Regulacja wzmocnienia mikrofonu

Można regulować głośności dźwięku słyszanego przez rozmówcę. Naciskając przycisk **(5)** (MIC), wybierz żądany poziom głośności („MIC-LOW”, „MIC-MID”, „MIC-HI”).

Tryb EC/NC (osłabiania echa / osłabiania zakłóceń)

Istnieje możliwość osłabienia echa i zakłóceń.

Przytrzymując wciśnięty przycisk **(5)**, wybierz ustawienie „EC/NC-1” lub „EC/NC-2”.

Przekazywanie połączeń

Chcąc włączyć lub wyłączyć żądane urządzenie (radioodtworacz / telefon komórkowy), naciśnij przycisk **(MODE)** lub użyj telefonu komórkowego.

Uwagi

- Szczegółów dotyczących obsługi telefonu należy szukać w jego instrukcji obsługi.
- W zależności od telefonu komórkowego, próba przekazania połączenia może spowodować wyłączenie trybu głośnomówiącego.

Wewnętrzna książka telefoniczna

Można przesłać do radioodtworacza zawartość książki telefonicznej telefonu komórkowego. Urządzenie pozwala na zapis do 1000 kontaktów, po 5 numerów na kontakt. Dostęp do książki telefonicznej telefonu komórkowego można uzyskać tylko wówczas, gdy telefon ten jest aktualnie podłączony do radioodtworacza.

Uwagi

- Najpierw należy sprawdzić, czy radioodtworacz jest połączony z telefonem komórkowym przy użyciu łącza Bluetooth.
- Najpierw należy sprawdzić, czy dla parametru „PH BOOK SEL” w menu połączenia wybrane jest ustawienie „HU” (strona 25).

- Informacje o przesyłaniu danych z książki telefonicznej telefonu komórkowego do tego urządzenia należy szukać w instrukcji obsługi telefonu.

- 1 Naciśnij przycisk **(CALL)**, po czym obracaj pokrętko sterujące, aż pojawi się napis „PHONEBOOK”. Wówczas naciśnij pokrętko.**
- 2 Obracaj pokrętko sterujące, aż pojawi się napis „ADD CONTACT”. Wówczas naciśnij pokrętko.**
Na wyświetlaczu urządzenia pojawi się komunikat „WAITING”.
- 3 Prześlij zawartość książki telefonicznej, wybierając odpowiednie funkcje w telefonie komórkowym.**
Podczas przesyłania na wyświetlaczu radioodtworacza widać komunikat „RECEIVING”. Po zakończeniu przesyłania pojawi się komunikat „COMPLETE”.

Aktualizowanie wewnętrznej książki telefonicznej

Wykonaj czynności 1 do 3 z poprzedniej procedury.

Usuwanie wpisu

- 1 Wskaż w wewnętrznej książce telefonicznej lub w historii połączeń nazwę, którą chcesz usunąć. Naciśnij pokrętko sterujące.**
Szczegółowe informacje o wybieraniu nazw z wewnętrznej książki telefonicznej podano na stronie 25.
- 2 Obracaj pokrętko sterujące, aż pojawi się napis „DEL CONTACT”. Wówczas naciśnij pokrętko.**
- 3 Obracając pokrętko sterujące, wyświetl napis „DELETE-YES”. Naciśnij pokrętko.**
Po skasowaniu pojawia się napis „COMPLETE”.

Aby skasować całą zawartość wewnętrznej książki telefonicznej lub historii połączeń, podczas wykonywania czynności 2 wybierz wariant „DELETE ALL”.

Kasowanie informacji o urządzeniu

Można kasować zawartość wewnętrznych książek telefonicznych i historii połączeń.

- 1 Naciśnij przycisk **CALL**, po czym obracaj pokrętkę sterującą, aż pojawi się napis „DEVICE DEL?”. Wówczas naciśnij pokrętkę.
- 2 Wskaż książkę telefoniczną urządzenia, którą chcesz usunąć.
- 3 Obracając pokrętkę sterującą, wyświetl napis „DELETE-YES?”. Naciśnij pokrętkę. Po skasowaniu pojawia się napis „COMPLETE”.

Pamięć numerów (wybieranie skrócone)

Do pamięci numerów można przypisać 6 kontaktów z książki telefonicznej.

- 1 Wybierz numer telefonu, który chcesz przypisać do pamięci numeru. Numer można wybrać z książki telefonicznej, historii połączeń* lub wprowadzając go bezpośrednio.

Na wyświetlaczu urządzenia pojawi się numer telefonu.

* W przypadku historii połączeń można również wybrać nazwisko. Na wyświetlaczu radioodtworacza pojawi się wówczas nazwisko rozmówcy.

- 2 Naciśnij przycisk numeryczny (**1** do **6**) z numerem żądanej pamięci i trzymaj go dotąd, aż pojawi się napis „MEM?”. Wpis zostanie przypisany do pamięci numeru.

Włączanie wybierania głosowego

Istnieje możliwość użycia funkcji wybierania głosowego w telefonie komórkowym podłączonym do tego urządzenia przez wypowiedzenie znacznika głosowego zapisanego w telefonie.

- 1 Naciśnij przycisk **CALL**, po czym obracaj pokrętkę sterującą, aż pojawi się napis „VOICE DIAL?”. Wówczas naciśnij pokrętkę.

- 2 Wypowiedz znacznik głosowy zapisany w telefonie.

Po rozpoznaniu głosu zostanie nawiązane połączenie.

Uwagi

- Najpierw należy sprawdzić, czy radioodtworacz jest połączony z telefonem komórkowym.
- Najpierw należy zapisać w telefonie znacznik głosowy.
- Kiedy telefon jest podłączony do radioodtworacza, w pewnych przypadkach funkcja wybierania głosowego może nie działać.
- Działanie funkcji wybierania głosowego zależy od efektywności funkcji rozpoznawania w telefonie komórkowym. Szczegółów należy szukać na stronach pomocy technicznej, których adresy podano z tyłu okładki.

Wskazówka

Znaczniki głosowe należy zapisywać siedząc w samochodzie, przez radioodtworacz, przy wybranym źródle dźwięku „BT PHONE”.

Wskaźnik SMS

Kiedy do urządzenia jest podłączony telefon komórkowy, wskaźnik SMS informuje o przychodzących lub nieprzeczytanych wiadomościach SMS.

Po otrzymaniu nowej wiadomości SMS wskaźnik SMS miga.



Jeśli w telefonie są nieprzeczytane wiadomości SMS, wskaźnik SMS pali się na stałe.



Uwaga

Działanie wskaźnika SMS zależy od telefonu komórkowego.

Strumieniowa transmisja muzyki

Słuchanie muzyki z urządzenia audio

Radioodtworacz umożliwia słuchanie muzyki z urządzenia audio zgodnego z profilem A2DP (Advanced Audio Distribution Profile) technologii Bluetooth.



- 1 **Zmniejsz głośność w radioodtworaczu.**
- 2 **Naciskając przycisk **SOURCE/OFF**, wyświetl napis „BT AUDIO”.**
- 3 **Włącz odtwarzanie w urządzeniu audio.**
- 4 **Wyreguluj głośność w radioodtworaczu.**

Zmianianie zawartości wyświetlacza

Nacisnij przycisk **DSPL**.

Korygowanie poziomu głośności

Istnieje możliwość skompensowania różnicy poziomu dźwięku między radioodtworaczem a urządzeniem audio Bluetooth.

- 1 **Włącz odtwarzanie w urządzeniu audio Bluetooth i nastaw w nim umiarkowany poziom głośności.**
- 2 **Nastaw w radioodtworaczu normalny poziom głośności.**
- 3 **Nacisnij przycisk wyboru.**
- 4 **Obracając pokrętkę sterującą, aż pojawi się napis „BTA VOL”, po czym wyreguluj poziom głośności („+18dB” – „0dB” – „- 8dB”) regulatorem głośności.**

Sterowanie urządzeniem audio z radioodtworacza

Jeśli urządzenie audio jest zgodne z profilem Bluetooth AVRCP (Audio Video Remote Control Profile), można korzystać z wymienionych pod spodem funkcji. (Sposób postępowania zależy od urządzenia audio.)

Aby	Wykonaj tę czynność
Pomijać albumy	Nacisnij przycisk ①/② (ALBUM ▼/▲) [jeden raz na każdy album]
Włączyć odtwarzanie wielokrotne	Nacisnij przycisk ③ (REP)*1
Włączyć odtwarzanie w przypadkowej kolejności	Nacisnij przycisk ④ (SHUF)*1
Rozpocząć odtwarzanie	Nacisnij przycisk ⑥ (PAUSE)*2 na radioodtworaczu.
Włączyć pauzę	Nacisnij przycisk ⑥ (PAUSE)*2 na radioodtworaczu.
Pomijać utwory	Nacisnij przycisk SEEK -/+ (◀◀/▶▶) [jeden raz na każdy utwór]
Przejdź w tył / w przód	Przytrzymaj wciśnięty przycisk SEEK -/+ (◀◀/▶▶) [trzymaj przycisk aż do odszukaniażądanego miejsca]

*1 Naciskaj przycisk, aż pojawi się żądane ustawienie.

*2 W zależności od urządzenia konieczne może być dwukrotne naciśnięcie.

Do obsługi innych funkcji należy używać urządzenia audio.

Uwagi

- Radioodtwarzacz nie wyświetla tytułu, numeru utworu, czasu, stanu odtwarzania i tym podobnych informacji z niektórych podłączonych urządzeń. Informacje są wyświetlane tylko przy odtwarzaniu z urządzenia Bluetooth audio.
- Zmiana źródła dźwięku w radioodtwarzaczu nie wstrzymuje odtwarzania w urządzeniu audio.

Przywracanie fabrycznych ustawień w menu Bluetooth Settings

Radioodtwarzacz umożliwia przywrócenie domyślnych wartości wszystkich ustawień radioodtwarzacza dotyczących funkcji Bluetooth (informacji o parowaniu, książki telefonicznej, historii połączeń, pamięci numerów, informacji o urządzeniu itp.).

- 1 Naciśnij na 1 sekundę przycisk (SOURCE/OFF), aby wyłączyć zasilanie.**
- 2 Wciśnij i przytrzymaj przycisk wyboru.** Pojawi się lista menu.
- 3 Obracając pokrętkę sterującą, wyświetl napis „BT INIT”. Naciśnij pokrętkę.** Pojawi się ekran potwierdzenia.
- 4 Obracając pokrętkę sterującą, wyświetl napis „INIT-YES”. Naciśnij pokrętkę.** Podczas przywracania domyślnych ustawień funkcji Bluetooth miga komunikat „INITIAL”. Po zakończeniu pojawia się komunikat „COMPLETE”.

Uwaga

Przed usunięciem urządzenia należy usunąć zaprogramowane numery przez wybór polecenia „BT INIT”.

Ustawienia dźwięku i menu ustawień

Zmianianie ustawień dźwięku

Regulacja parametrów dźwięku

- 1 Podczas odtwarzania / słuchania radia naciśnij przycisk wyboru.**
- 2 Obracaj pokrętkę sterującą, aż pojawi się żądany parametr z menu, po czym naciśnij pokrętkę.**
- 3 Obracając pokrętkę sterującą, wybierz żądane ustawienie. Naciśnij pokrętkę.**
- 4 Naciśnij przycisk ↩ (BACK).**

Można zmienić ustawienia następujących parametrów:

EQ7 PRESET (strona 31)

EQ7 SETTING (strona 31)

POSITION

SET POSITION (ustawienie miejsca słuchania) (strona 32)

ADJ POSITION (korygowanie miejsca słuchania)*¹ (strona 33)

SET SW POS (ustawienie położenia subwoofera)*¹*² (strona 32)

BALANCE

Regulacja balansu dźwięku: „RIGHT-15” (prawo) – „CENTER” (środek) – „LEFT-15” (lewo).

FADER

Regulacja względnego poziomu: „FRONT-15” (przód) – „CENTER” (środek) – „REAR-15” (tył).

DM+ (strona 33)

RB ENH (Rear Bass Enhancer) (strona 33)

SW LEVEL (poziom subwoofera)*²

Regulacja poziomu dźwięku w subwooferze: „+10 dB” – „0 dB” – „-10 dB”.
(Przy minimalnym ustawieniu pojawia się wskazanie „ATT”.)

AUX VOL (poziom ze źródła AUX)*³

Regulacja poziomu dźwięku z każdego z podłączonych urządzeń dodatkowych: „+18 dB” – „0 dB” – „-8 dB”.

To ustawienie eliminuje konieczność korygowania głośności przy zmianie źródła dźwięku.

BTA VOL (poziom ze źródła Bluetooth Audio)*⁴ (strona 29)

*1 Ukryte, gdy parametr „SET POSITION” jest ustawiony na „OFF”.

*2 Kiedy wyjście dźwięku pracuje w trybie „SUB-OUT” (strona 34).

*3 Kiedy jest udostępnione źródło AUX (strona 36).

*4 Kiedy jest udostępnione źródło Bluetooth audio.

Użycie zaawansowanych funkcji dźwięku — Advanced Sound Engine

Procesor Advanced Sound Engine cyfrowo przetwarza sygnał, aby wytworzyć w samochodzie idealne pole brzmieniowe.

Wybieranie ustawień brzmienia — EQ7 Preset

W urządzeniu jest zaprogramowanych 7 krzywych korekty dźwięku (XPLOD, VOCAL, EDGE, CRUISE, SPACE, GRAVITY, CUSTOM i OFF).

1 Podczas odtwarzania / słuchania radia naciśnij przycisk wyboru.

2 Obracaj pokrętkę sterującą, aż pojawi się napis „EQ7 PRESET”. Wówczas naciśnij pokrętkę.

3 Obracaj pokrętkę sterującą, aż pojawi się żądana krzywa korekty, po czym naciśnij pokrętkę.

4 Naciśnij przycisk  (BACK).

Aby wyłączyć korektor dźwięku, podczas wykonywania czynności 3 wybierz ustawienie „OFF”.

Wskazówka

Ustawienia krzywej korekty można zaprogramować niezależnie dla każdego źródła.

Regulacja krzywej korekty — EQ7 Setting

Po wybraniu ustawienia korektora „CUSTOM” można wybrać własne ustawienia korektora.

1 Wybierz źródło dźwięku, po czym naciśnij przycisk wyboru.

2 Obracaj pokrętkę sterującą, aż pojawi się napis „EQ7 SETTING”. Wówczas naciśnij pokrętkę.

3 Obracaj pokrętkę sterującą, aż pojawi się napis „BASE”. Wówczas naciśnij pokrętkę.

Można wybrać krzywą korekty stanowiącą podstawę do dalszych regulacji.

4 Obracając pokrętkę sterującą, wskaź żądaną krzywą korekty. Naciśnij pokrętkę.

5 Skoryguj krzywą korekty.

1 Obracając pokrętkę sterującą, wskaź żądane pasmo częstotliwości. Naciśnij pokrętkę.



BAND1: 63 Hz
BAND2: 160 Hz
BAND3: 400 Hz
BAND4: 1 kHz
BAND5: 2,5 kHz
BAND6: 6,3 kHz
BAND7: 16,0 kHz

2 Obracając pokrętkę sterującą, skoryguj krzywą korekty. Naciśnij pokrętkę.

Poziom dźwięku można regulować z dokładnością do 1 dB, od -6 dB do +6 dB.

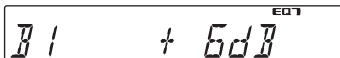

Powtarzając czynności **1** i **2**, wyreguluj ustawienia pozostałych pasm częstotliwości.

6 Dwukrotnie naciśnij przycisk

➔ (BACK).

Krzywa korekty zostanie zapisana pod ustawieniem „CUSTOM”.

Optymalizacja dźwięku przez wyrównywanie parametrów czasowych

— Listening Position

Urządzenie umożliwia opóźnianie reprodukcji dźwięku z poszczególnych głośników w celu symulacji naturalnego pola dźwiękowego i zapewnienia optymalnego dźwięku w miejscu słuchania. Dostępne ustawienia parametru „POSITION” (miejsce słuchania) omówiono poniżej.

FRONT L (1): z przodu po lewej

FRONT R (2): z przodu po prawej

FRONT (3): z przodu pośrodku

ALL (4): w środku pojazdu

OFF: bez określonego miejsca

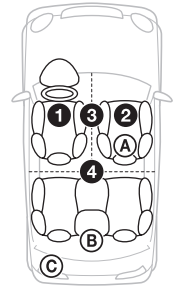

Można także określić przybliżone położenie subwoofera względem miejsca słuchania, o ile:

– wyjście dźwięku pracuje w trybie „SUB-OUT” (strona 34),

– wybrane jest miejsce słuchania inne niż „OFF”.

Dostępne ustawienia parametru „SET SW POS” omówiono poniżej.

NEAR (A): blisko

NORMAL (B): normalna odległość

FAR (C): daleko

1 Podczas odtwarzania / słuchania radia naciśnij przycisk wyboru.

2 Obracaj pokrętkę sterującą, aż pojawi się napis „SET POSITION”. Wówczas naciśnij pokrętkę.

3 Obracając pokrętkę sterującą, wybierz ustawienie „FRONT L”, „FRONT R”, „FRONT” lub „ALL”. Naciśnij pokrętkę.

4 Obracaj pokrętkę sterującą, aż pojawi się napis „SET SW POS”. Wówczas naciśnij pokrętkę.

5 Obracając pokrętkę sterującą, wybierz żądaną odległość od subwoofera: „NEAR”, „NORMAL” lub „FAR”. Naciśnij pokrętkę.

6 Naciśnij przycisk  (BACK).

Aby wyłączyć tę funkcję, podczas wykonywania czynności 3 wybierz ustawienie „OFF”.

Korygowanie miejsca słuchania

Można precyzyjnie skorygować ustawienie miejsca słuchania.

1 Podczas odtwarzania / słuchania radia naciśnij przycisk wyboru.

2 Obracaj pokrętkę sterującą, aż pojawi się napis „ADJ POSITION”. Wówczas naciśnij pokrętkę.

3 Obracając pokrętkę sterującą, skoryguj miejsce słuchania. Naciśnij pokrętkę. Zakres regulacji: „+3” – „CENTER” – „-3”.

4 Naciśnij przycisk  (BACK).

DM+ Advanced

Technologia DM+ Advanced poprawia brzmienie dźwięku poddanego cyfrowej kompresji przez przywracanie utraconych wysokich częstotliwości.

1 Podczas odtwarzania naciśnij przycisk wyboru.

2 Obracaj pokrętkę sterującą, aż pojawi się napis „DM+”. Wówczas naciśnij pokrętkę.

3 Obracając pokrętkę sterującą, wybierz ustawienie „ON”. Naciśnij pokrętkę.

4 Naciśnij przycisk  (BACK).

Wskazówka

Ustawienia funkcji DM+ można zaprogramować niezależnie dla każdego źródła.

Użycie tylnych głośników jako subwoofera

— Rear Bass Enhancer

Funkcja Rear Bass Enhancer wzmacnia tony niskie przez zastosowanie filtra dolnoprzepustowego (strona 35) w dźwięku kierowanym do tylnych głośników. Funkcja ta pozwala tylnym głośnikom spełniać rolę subwoofera, gdy subwoofer nie jest podłączony.

1 Podczas odtwarzania / słuchania radia naciśnij przycisk wyboru.

2 Obracaj pokrętkę sterującą, aż pojawi się napis „RB ENH”. Wówczas naciśnij pokrętkę.

3 Obracając pokrętkę sterującą, wybierz ustawienie „1”, „2” lub „3”. Naciśnij pokrętkę.

4 Naciśnij przycisk  (BACK).

Zmianianie ustawień

1 Wciśnij i przytrzymaj przycisk wyboru.
Pojawi się ekran ustawień.

2 Obracaj pokrętko sterujące, aż pojawi się żądany parametr, po naciśnij pokrętko.

3 Obracając pokrętko sterujące, wybierz żądane ustawienie. Naciśnij pokrętko.*
Wybieranie ustawienia jest zakończone.

4 Naciśnij przycisk ↵ (BACK).

* W przypadku parametrów CLOCK-ADJ i BTM nie trzeba wykonywać czynności 4. W przypadku parametrów BT SIGNL i PAIRING nie trzeba wykonywać czynności 3 i 4.

Dostępne warianty zależą od wybranego źródła dźwięku i ustawień.

CLOCK-ADJ (nastawianie zegara) (strona 7)

CT

Włączanie („ON”) lub wyłączanie („OFF”) funkcji CT (strona 13).

BEEP

Włączanie lub wyłączanie sygnalizacji dźwiękowej: „ON” (wł.), „OFF” (wył.).

CAUT ALM*¹

Włączanie („ON”) lub wyłączanie („OFF”) sygnału ostrzegawczego (strona 7).

AUX-A*¹

Włączanie lub wyłączanie wyświetlania źródła AUX: „ON” (wł.), „OFF” (wył.) (strona 36).

AUTO OFF

Automatyczne, całkowite wyłączenie radioodtworacza po upływie danego czasu od jego wyłączenia: „NO” (nie), „30S (sekund)”, „30M (minut)”, „60M (minut)”.

REAR/SUB*¹

Przełączanie funkcji wyjścia dźwięku: „REAR-OUT” (wzmacniacz mocy), „SUB-OUT” (subwoofer).

DEMO

 (tryb pokazu)

Włączanie lub wyłączanie trybu pokazu: „ON” (wł.), „OFF” (wył.).

DIMMER

Zmianianie jasności wyświetlacza.

- „AT”: jasność wyświetlacza zmniejsza się automatycznie po włączeniu świateł. (Tylko wówczas, gdy jest podłączony przewód sterowania oświetleniem.)
- „ON”: jasność wyświetlacza jest stale zmniejszona.
- „OFF”: wyświetlacz ma normalną jasność.

COLOR

Wybieranie zaprogramowanego koloru wyświetlacza i przycisków na radioodtworzaczu (strona 19).

CUSTOM-C

Wybieranie zaprogramowanego koloru stanowiącego podstawę do dalszych regulacji (strona 19).

SND SYNC

Dostosowywanie koloru do dźwięku: „ON” (wł.), „OFF” (wył.).

WHT MENU

Włączanie efektu przy przełączaniu źródła dźwięku: „ON” (wł.), „OFF” (wył.).

START-WHT

Wybieranie koloru początkowego: „ON” (wł.), „OFF” (wył.).

AUTO SCR

Automatyczne przesuwanie się długich napisów: „ON” (wł.), „OFF” (wył.).

REGIONAL*²

Włączanie („ON”) lub wyłączanie („OFF”) ograniczenia odbioru do określonego regionu (strona 12).

ZAP TIME

Określanie długości fragmentu odtwarzanego przez funkcję ZAPPIN.

- „Z.TIME-1” (około 6 sekund),
- „Z.TIME-2” (około 15 sekund),
- „Z.TIME-3” (około 30 sekund).

ZAP BEEP

Włączanie („ON”) lub wyłączanie („OFF”) sygnału dźwiękowego między utworami.

LPF FREQ*3

Wybieranie częstotliwości odcięcia subwoofera: „50Hz”, „60Hz”, „80Hz”, „100Hz”, „120Hz”.

LPF SLOP*3

Wybieranie charakterystyki filtra dolnoprzepustowego: „1”, „2”, „3”.

SW PHASE *4

Wybieranie fazy subwoofera: „NORM”, „REV” (odwrotna).

HPF FREQ

Wybieranie częstotliwości odcięcia przedniego / tylnego głośnika: „OFF” (wył.), „50Hz”, „60Hz”, „80Hz”, „100Hz”, „120Hz”.

HPF SLOP

Wybieranie charakterystyki filtra górnoprzepustowego (nie działa, gdy parametr HPF FREQ jest ustawiony na „OFF”): „1”, „2”, „3”.

LOUDNESS

Wzmacnianie tonów niskich i wysokich w celu uzyskania czystego dźwięku przy małej głośności: „ON” (wł.), „OFF” (wył.).

ALO

Włączanie („ON”) lub wyłączanie („OFF”) optymalizacji głośności odtwarzania wszystkich źródeł.

BTM (strona 11)

BT INIT*1 (strona 30)

BT SIGNAL

Włączanie lub wyłączanie sygnału Bluetooth.

PAIRING

Włączanie lub wyłączanie trybu parowania. Wzajemne uwierzytelnianie radioodtwórcy i urządzenia Bluetooth.

*1 Kiedy urządzenie jest wyłączone.

*2 Kiedy odbierana jest stacja UKF.

*3 Kiedy wyjście dźwięku pracuje w trybie „SUB-OUT” lub wybrane jest ustawienie funkcji Rear Bass Enhancer inne niż „OFF”.

*4 Kiedy wyjście dźwięku pracuje w trybie „SUB-OUT”.

Użycie oferowanych oddzielnie urządzeń

Dodatkowe urządzenie audio

Gniazdo wejścia AUX (mini jack stereo) umożliwia podłączenie oferowanego oddzielnie przenośnego urządzenia audio. Później można wybrać odpowiednie źródło i słuchać dźwięku z podłączonego urządzenia przez głośniki samochodu.

Podłączanie przenośnego urządzenia audio

- 1 Wyłącz urządzenie przenośne.
- 2 Zmniejsz głośność w radioodtwarzaczu.
- 3 Podłącz przenośne urządzenie audio przewodem połączeniowym (sprzedawanym oddzielnie)*.

* Użyj przewodu z prostym wtykiem.

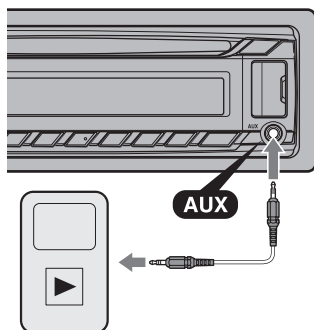

Korygowanie poziomu głośności

Przed rozpoczęciem odtwarzania należy skorygować głośność w każdym z podłączanych urządzeń.

- 1 Zmniejsz głośność w radioodtwarzaczu.
- 2 Naciskaj przycisk (SOURCE/OFF), aż pojawi się napis „AUX”.
- 3 Włącz odtwarzanie w przenośnym urządzeniu audio i nastaw w nim umiarkowany poziom głośności.
- 4 Nastaw w radioodtwarzaczu normalny poziom głośności.
- 5 Skoryguj poziom głośności (strona 31).

Informacje dodatkowe

Zalecenia eksploatacyjne

- Jeśli samochód stał zaparkowany i bezpośrednio świeciło na niego słońce, przed użyciem urządzenia należy je ostudzić.
- Nie zostawiać panelu czołowego ani urządzeń audio wewnątrz pojazdu. Wysoka temperatura spowodowana przez bezpośrednie oświetlenie słoneczne mogła doprowadzić do ich uszkodzenia.
- Antena sterowana siłownikiem będzie się wysuwała automatycznie.

Skraplanie pary wodnej

W razie skroplenia się w urządzeniu pary wodnej należy wyjąć płytę i odczekać mniej więcej godzinę na wyschnięcie urządzenia; w przeciwnym razie nie będzie ono działało właściwie.

Aby zachować wysoką jakość dźwięku

Chronić urządzenie i płyty przed zachlapaniem.

Uwagi o płytach

- Nie narażać płyt na bezpośrednie promieniowanie słoneczne ani oddziaływanie źródeł ciepła, takich jak przewody z gorącym powietrzem. Nigdy nie zostawiać ich w samochodzie zaparkowanym w pełnym słońcu.
- Przed odtwarzaniem należy przetrzeć ściereczką do czyszczenia, od środka na zewnątrz. Nie używać rozpuszczalników, takich jak benzyna czy rozcieńczalnik ani dostępnych w handlu środków czyszczących.



- Urządzenie jest przystosowane do odtwarzania płyt zgodnych ze standardem płyty kompaktowej (CD). Płyty DualDisc i niektóre płyty muzyczne kodowane z wykorzystaniem technologii ochrony przed kopiowaniem nie są zgodne ze standardem płyty kompaktowej (CD) i dlatego urządzenie może nie odtwarzać takich płyt.
- **Płyty, których nie można odtwarzać**
 - Płyty z naklejonymi etykietkami albo naklejkami. Próba odtworzenia takiej płyty grozi awarią urządzenia lub zniszczeniem płyty.
 - Płyty o specjalnych kształtach (serca, kwadratu, gwiazdy itp.). Próba odtworzenia takiej płyty grozi awarią urządzenia.
 - Płyty o średnicy 8 cm

Uwagi o płytach CD-R / CD-RW

- Wartości maksymalne: (tylko CD-R / CD-RW)
 - foldery (albumy): 150 (łącznie z folderem głównym)
 - pliki (utwory) i foldery: 300 (jeśli nazwa folderu / pliku składa się z wielu znaków, liczba ta może być mniejsza od 300)
 - maksymalna liczba wyświetlanych znaków w nazwie folderu / pliku: 32 (Joliet) / 64 (Romeo)
- Jeśli płyta zawierająca wiele sesji rozpoczyna się sesją CD-DA, zostanie rozpoznana jako płyta CD-DA, a inne sesje nie będą odtwarzane.
- **Płyty, których nie można odtwarzać**
 - CD-R / CD-RW o niskiej jakości nagrania.
 - CD-R / CD-RW nagrane w nieobsługiwany urządzeniu nagrywającym.
 - niewłaściwie sfinalizowane płyty CD-R / CD-RW.
 - CD-R/CD-RW inne niż nagrane w formacie muzycznej płyty CD lub w formacie MP3 zgodnym z ISO9660 poziom 1 / poziom 2, Joliet / Romeo lub wielosesyjnym.

Kolejność odtwarzania plików MP3 / WMA / AAC

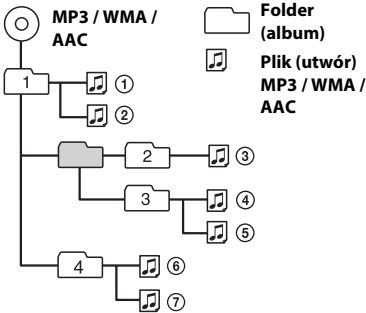

Informacja o iPodzie

- Możliwe jest podłączenie wymienionych poniżej modeli iPodów. Przed użyciem należy zaktualizować oprogramowanie iPoda do najnowszej wersjij.

Zalecane urządzenia

- iPod touch (4. generacja)
- iPod touch (3. generacja)
- iPod touch (2. generacja)
- iPod touch (1. generacja)
- iPod classic
- iPod z funkcją wideo*
- iPod nano (6. generacja)
- iPod nano (5. generacja)
- iPod nano (4. generacja)
- iPod nano (3. generacja)
- iPod nano (2. generacja)
- iPod nano (1. generacja)*
- iPhone 4
- iPhone 3GS
- iPhone 3G
- iPhone

* W przypadku podłączenia iPoda nano (1. generacji) lub iPoda z funkcją wideo nie można używać funkcji obsługi przez pasażera.

- Symbole „Made for iPod” i „Made for iPhone” oznaczają urządzenia elektroniczne przeznaczone specjalnie do łączenia z iPodem lub z telefonem iPhone i sprawdzone pod kątem zgodności ze standardami działania firmy Apple. Firma Apple nie ponosi odpowiedzialności za działanie tego urządzenia ani jego zgodność ze standardami bezpieczeństwa i innymi standardami wymaganymi przez prawo. Zwracamy uwagę, że użycie tego urządzenia w połączeniu z iPodem lub telefonem iPhone może wpływać na łączność bezprzewodową.

Informacja o funkcji Bluetooth

Co to jest technologia Bluetooth?

- Bluetooth jest technologią bezprzewodową o małym zasięgu umożliwiającą bezprzewodowe przesyłanie danych między urządzeniami cyfrowymi, takimi jak telefon komórkowy i zestaw słuchawkowy. Zasięg łączności bezprzewodowej Bluetooth wynosi mniej więcej 10 m. Najczęściej łączy się dwa urządzenia, ale istnieją urządzenia, które można łączyć z wieloma urządzeniami.
- Technologia bezprzewodowa Bluetooth nie wymaga używania przewodów ani odpowiedniego ustawiania urządzeń względem siebie, jak w technologii podczerwonej. Podłączane urządzenie może się więc znajdować w torbie albo w kieszeni.
- Technologia Bluetooth jest międzynarodowym standardem uznawanym i wykorzystywanym przez miliony firm z całego świata.

Łączność przez interfejs Bluetooth

- Zasięg łączności bezprzewodowej Bluetooth wynosi mniej więcej 10 m. Maksymalny zasięg zależy od obecności przeszkód (osób, metalu, ścian) i pól elektromagnetycznych.
- Na jakość łączności Bluetooth mogą wpływać następujące czynniki:
 - obecność przeszkód (osób, metalu, ścian) między radioodtwarzaczem a urządzeniem Bluetooth,

- znajdujące się w pobliżu urządzenie wykorzystujące częstotliwość 2,4 GHz: element bezprzewodowej sieci LAN, telefon bezprzewodowy, kuchenka mikrofalowa itp.
- Urządzenia Bluetooth i bezprzewodowe sieci LAN (IEEE802.11b/g) wykorzystują to samo pasmo częstotliwości. Użycie radioodtworacza w pobliżu bezprzewodowej sieci LAN może prowadzić do zakłóceń w mikrofalach, a w efekcie do pogorszenia szybkości transmisji, powstawania zakłóceń lub problemów z połączeniem. W takim przypadku należy:
 - używać radioodtworacza co najmniej 10 m od elementów bezprzewodowej sieci LAN,
 - jeśli radioodtworacz pracuje w odległości mniejszej niż 10 m od elementów bezprzewodowej sieci LAN, należy wyłączyć sieć bezprzewodową,
 - zainstalować radioodtworacz i urządzenie Bluetooth możliwie blisko siebie.
- Mikrofałe emitowane przez urządzenie Bluetooth mogą zakłócać pracę elektronicznych urządzeń medycznych. Ze względu na ryzyko wypadku, zaleca się wyłączenie radioodtworacza i innych urządzeń Bluetooth w następujących miejscach:
 - w miejscach występowania gazów palnych, szpitalach, pociągach, samolotach i na stacjach paliw;
 - w pobliżu drzwi automatycznych i alarmów pożarowych.
- Radioodtworacz wykorzystuje zabezpieczenia standardu Bluetooth, które służą zapewnieniu bezpieczeństwa połączenia bezprzewodowego Bluetooth. Mimo to, w pewnych warunkach nie można uzyskać wystarczającego poziomu bezpieczeństwa. Korzystając z bezprzewodowej łączności Bluetooth, należy zachować ostrożność.
- Sony nie ponosi odpowiedzialności za ewentualne ujawnienie informacji wynikłe z transmisji Bluetooth.
- Nie można zagwarantować połączenia z każdym urządzeniem Bluetooth.
 - Urządzenie z funkcją Bluetooth musi być zgodne ze standardem Bluetooth zdefiniowanym przez Bluetooth SIG. Ponadto urządzenie musi zostać uwierzytelnione.

- Nawet jeśli podłączane urządzenie jest zgodne ze wspomnianym standardem Bluetooth, niektóre urządzenia nie dają się podłączyć albo działają niewłaściwie. Zależy to od funkcji i parametrów technicznych urządzenia.

- W zależności od urządzenia i środowiska transmisyjnego, podczas rozmów w trybie głośnomówiącym mogą występować zakłócenia.

- W zależności od urządzenia i środowiska transmisyjnego rozpoczęcie transmisji może nastąpić z pewnym opóźnieniem.

Inne

- Zależnie od jakości sygnału radiowego i miejsca pracy urządzenia, funkcja podłączania telefonu komórkowego przez interfejs Bluetooth może nie działać.
- Jeśli korzystanie z urządzenia Bluetooth powoduje uczucie dyskomfortu, należy natychmiast zaprzestać jego używania. W przypadku powtarzających się problemów prosimy o kontakt z najbliższą autoryzowaną stacją serwisową Sony.

W przypadku pytań lub problemów związanych z urządzeniem, a nie omówionych w tej instrukcji, prosimy o skontaktowanie się z najbliższym autoryzowanym sklepem Sony.

Konserwacja

Wymiana baterii litowej w pilocie

Kiedy bateria jest bliska wyladowania, zmniejsza się zasięg pilota. Należy wtedy wymienić baterię na nową baterię litową CR2025. Użycie innej baterii grozi powstaniem pożaru lub wybuchem.

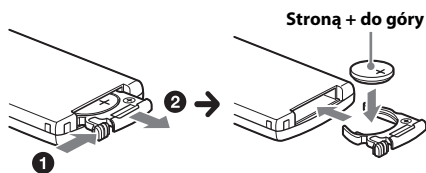

Uwagi o baterii litowej

- Przechowywać baterię litową w miejscu niedostępnym dla dzieci. W razie połknięcia baterii bezwzględnie porozumieć się z lekarzem.
- Aby zapewnić dobry styk, należy wytrzeć baterię suchą ściereczką.
- Instalując baterię, zwrócić uwagę na właściwe ułożenie biegunów.
- Ze względu na ryzyko zwarcia, nie chwytac baterii metalowymi szczypcami.

OSTRZEŻENIE

Niewłaściwie użytkowana bateria może wybuchnąć. Nie ładować, nie rozbierać ani nie palić baterii.

Czyszczenie złączy

Urządzenie może nie działać właściwie, jeśli nie są czyste złącza między nim a panelem czołowym. Aby temu zapobiec, zdejmij panel czołowy (strona 7) i wyczyść złącza bawełnianą watką. Nie naciskaj złączy za mocno, gdyż grozi to ich uszkodzeniem.

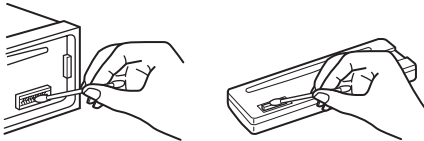

Uwagi

- Dla bezpieczeństwa, przed czyszczeniem złączy należy wyłączyć zasilanie i wyjąć kluczyk ze stacyjki.
- Nigdy nie należy dotykać złączy bezpośrednio palcami ani żadnymi metalowymi przedmiotami.

Dane techniczne

Sekcja tunera

UKF (FM)

Zakres częstotliwości: 87,5 – 108,0 MHz
Gniazdo anteny: gniazdo anteny zewnętrznej
Częstotliwość pośrednia: 25 kHz
Czułość użyteczna: 8 dBf
Selektywność: 75 dB przy 400 kHz
Odstęp sygnału od szumu: 80 dB (stereo)
Separacja: 50 dB przy 1 kHz
Pasma przenoszenia: 20 – 15 000 Hz

ŚR/DŁ (MW/LW)

Zakres częstotliwości:
ŚR (MW): 531 – 1602 kHz
DŁ (LW): 153 – 279 kHz
Gniazdo anteny: gniazdo anteny zewnętrznej
Częstotliwość pośrednia:
9, 124,5 kHz lub 9, 115,5 kHz / 4,5 kHz
Czułość: ŚR (MW): 26 µV, DŁ (LW): 45 µV

Sekcja odtwarzacza CD

Odstęp sygnału od szumu: 120 dB
Pasma przenoszenia: 10 – 20 000 Hz
Kołysanie i drżenie:
Poniżej dającego się zmierzyć poziomu

Sekcja odtwarzacza USB

Interfejs: USB (full speed)
Maksymalny prąd: 1 A

Łączność bezprzewodowa

System łączności:

Wersja 2.1 standardu Bluetooth + EDR

Poziom wyjściowy:

Bluetooth Standard Power Class 2 (maks. +4 dBm)

Maks. zasięg łączności:

Około 10 m w linii wzroku*1

Pasma częstotliwości:

Pasma 2,4 GHz (2,400 – 2,4835 GHz)

System modulacji:

FHSS

Obsługiwane profile Bluetooth*2:

A2DP (Advanced Audio Distribution Profile)

1.2

AVRCP (Audio Video Remote Control Profile)

1.3

HFP (Handsfree Profile) 1.5

PBAP (Phone Book Access Profile)

OPP (Object Push Profile)

*1 Faktyczny zasięg zależy od takich czynników jak obecność przeszkód między urządzeniami, pól magnetycznych wokół kuchenki mikrofalowej, ładunków statycznych, czułości

odbioru, wydajności anteny, systemu operacyjnego, oprogramowania itp.

*2 Profile standardu Bluetooth określają cel połączenia Bluetooth między urządzeniami.

Sekcja wzmacniacza mocy

Wyjścia: wyjścia głośnikowe

Impedancja głośników: 4 – 8 omów

Maksymalna moc wyjściowa:

52 W × 4 (przy 4 omach)

Ogólne

Wyjścia:

Wyjścia audio (przód, przełączanie tył / subwoofer)

Złącze sterowania przekaźnikiem silownika antenowego

Złącze sterowania wzmacniaczem mocy

Wejścia:

Złącze sterowania wyciszaniem dźwięku przy telefonowaniu

Wejściowe złącze pilota

Gniazdo antenowe

Złącze wejścia MIC

Gniazdo wejścia AUX (mini jack stereo)

Złącze USB

Zasilanie: napięcie stałe 12 V z akumulatora samochodowego (biegun ujemny na masie)

Wymiary: około 178 × 50 × 179 mm
(szer. × wys. × gł.)

Wymiary montażowe: około 182 × 53 × 162 mm
(szer. × wys. × gł.)

Waga: około 1,2 kg

Dostarczane wyposażenie:

Pilot RM-X231

Mikrofon

Elementy do instalacji i podłączenia (1 zestaw)

Wyposażenie dodatkowe:

Kabel połączeniowy USB do iPod: RC-100IP

Niektóre z wymienionych tu akcesoriów mogą być niedostępne w lokalnych sklepach. Dokładne informacje można uzyskać w sklepie.

Konstrukcja i dane techniczne mogą ulec zmianie.

Rozwiązywanie problemów

Poniższa lista ułatwi rozwiązanie problemów, jakie mogą wystąpić z urządzeniem.

Przed zapoznaniem się z nią należy sprawdzić połączenia i sposób obsługi.

Informacji o użyciu bezpiecznika i o demontażu urządzenia z deski rozdzielczej należy szukać w dostarczonej instrukcji instalacji / połączeń.

Jeśli problem nie zostanie rozwiązany, prosimy o odwiedzenie witryny pomocy technicznej, której adres podano z tyłu okładki.

Ogólne

Brak zasilania urządzenia.

- Sprawdź połączenia i bezpiecznik.
- Jeśli urządzenie jest wyłączone i zgaszony jest wyświetlacz, to do sterowania nie można używać pilota.
 - Włącz urządzenie.

Antena sterowana silownikiem nie wysuwa się.

- Antena nie jest wyposażona w przekaźnik.

Brak dźwięku.

- Włączona jest funkcja ATT lub funkcja wyciszania przy telefonowaniu (gdy do przewodu ATT podłączony jest przewód samochodowego zestawu głośnomówiącego).
- W systemie z dwoma głośnikami proporcje przód-tył („FADER”) nie są nastawione w położenie pośrednie.

Brak sygnalizacji dźwiękowej.

- Sygnalizacja została wyłączona (strona 34).
- Podłączony jest dodatkowy wzmacniacz mocy, a wbudowany wzmacniacz nie jest używany.

Zawartość pamięci uległa skasowaniu.

- Odłączono przewód zasilający lub akumulator albo są one nieprawidłowo podłączone.

Kasowane są zaprogramowane stacje i właściwa godzina.

Przeпалиł się bezpiecznik.

Zmiana położenia kluczyka w stacyjce powoduje zakłócenia.

→ Przewody nie są właściwie podłączone do złącza zasilania akcesoriów w samochodzie.

Podczas odtwarzania lub odbioru włącza się tryb demonstracyjny.

→ Jeśli wybrane jest ustawienie „DEMO-ON” i przez 5 sekund nie zostanie wykonana żadna czynność, włączy się tryb demonstracyjny.

- Wybierz ustawienie „DEMO-OFF” (strona 34).

Wskaźniki znikają z wyświetlacza / nie pojawiają się na wyświetlaczu.

→ Wybrane jest ustawienie „DIM-ON” funkcji zmniejszania jasności wyświetlacza (strona 34).

→ Wskaźniki znikają po naciśnięciu na pewien czas przycisku (SOURCE/OFF).

- Ponownie naciśnij przycisk (SOURCE/OFF), aby wyświetlić wskaźniki.

→ Złącza są brudne (strona 40).

Nie działa funkcja automatycznego wyłączenia.

→ Radioodtwarzacz jest włączony. Funkcja automatycznego wyłączenia działa po wyłączeniu radioodtwarzacza.

- Wyłącz urządzenie.

Odbiór radia

Nie można odbierać stacji.

Dźwięk nie przebija się przez zakłócenia.

→ Nieprawidłowo wykonane połączenia.

- Podłącz przewód sterowania siłownikiem antenowym (niebieski) lub przewód zasilania akcesoriów (czerwony) do przewodu zasilającego wzmacniacza antenowego (tylko jeśli w boczną / tylną szybę samochodu jest wbudowana antena radiowa).
- Sprawdź podłączenie anteny samochodowej.
- Jeśli nie wysuwa się antena sterowana siłownikiem, sprawdź podłączenie przewodu sterującego siłownikiem antenowym.

Nie można nastawiać zaprogramowanych stacji.

→ Zaprogramuj właściwą częstotliwość.

→ Nadawany sygnał jest za słaby.

Nie działa funkcja strojenia automatycznego.

→ Nadawany sygnał jest za słaby.

- Nastaw częstotliwość ręcznie.

RDS

Po kilku sekundach odbioru rozpoczyna się wyszukiwanie stacji.

→ Odbierana stacja nie świadczy usługi TP albo ma słaby sygnał.

- Wyłącz funkcję TA (strona 12).

Brak komunikatów o ruchu drogowym.

→ Włącz funkcję TA (strona 12).

→ Pomimo że odbierana stacja wysyła kod usługi TP, nie nadaje żadnych komunikatów o ruchu drogowym.

- Nastaw inną stację.

Zamiast typu PTY pojawia się wskazanie „-----”.

→ Nastawiona stacja nie działa w systemie RDS.

→ Dane RDS nie zostały odebrane.

→ Stacja nie określa typu programu.

Miga nazwa stacji.

→ Dla obecnej stacji nie ma częstotliwości zastępczej.

- Naciśnij przycisk (SEEK) +/- w czasie migania nazwy stacji. Pojawi się napis „PI SEEK”, a urządzenie rozpocznie wyszukiwanie innej częstotliwości z tym samym kodem PI (identyfikacji programu).

Odtwarzanie płyt CD

Nie można włożyć płyty.

→ Jest już włożona inna płyta.

→ Płyta jest na siłę wkładana spodem do góry albo niewłaściwie.

Nie zaczyna się odtwarzanie.

→ Płyta jest brudna lub uszkodzona.

→ Próbowano odtworzyć płytę CD-R / CD-RW nieprzeznaczoną do zastosowań audio (strona 37).

Nie można odtwarzać plików MP3 / WMA / AAC.

→ Zawartość płyty nie jest zgodna z formatem i wersją MP3 / WMA / AAC. Szczegółowych informacji o płytach i formatach, które można odtwarzać, należy szukać w witrynie pomocy technicznej.

Rozpoczęcie odtwarzania plików MP3 / WMA / AAC trwa dłużej niż innych nagrań.

→ Odtwarzanie następujących płyt rozpoczyna się z opóźnieniem:

- płyt zawierających skomplikowaną strukturę drzewiastą,
- płyt nagranych w trybie Multi Session,
- płyt, do których można dodać dane.

Nie przesuwają się wskazania na wyświetlaczu.

→ Jeśli płyta zawiera bardzo dużo znaków, wskazania mogą się nie przesuwać.

→ Wyłączona jest funkcja „AUTO SCR”.

- Wybierz ustawienie „A.SCR-L-ON” (strona 34).
- Wciśnij i przytrzymaj przycisk **(DSPL)** (SCRL).

Przerwy w dźwięku.

→ Niewłaściwie wykonana instalacja.

- Zainstaluj urządzenie pod kątem mniejszym niż 45°, mocując je do stabilnej części samochodu.

→ Płyta jest brudna lub uszkodzona.

Odtwarzanie z urządzeń USB

Nie jest możliwe odtwarzanie przez koncentrator USB.

→ Radioodtwarzacz nie rozpoznaje urządzeń USB podłączonych przez koncentrator USB.

Nie można odtwarzać nagrań.

→ Urządzenie USB nie działa.

- Odłącz je i podłącz na nowo.

Rozpoczęcie odtwarzania z urządzenia USB rozpoczyna się z opóźnieniem.

→ Pliki zapisane w urządzeniu USB mają skomplikowaną strukturę drzewiastą.

Występują przerwy w dźwięku.

→ Przerwy w dźwięku mogą występować przy przepływnościach większych niż 320 kb/s.

Funkcja Bluetooth

Podłączone urządzenie nie rozpoznaje radioodtwarzacza.

→ Przed parowaniem przełącz radioodtwarzacz w tryb gotowości do parowania.

→ Po połączeniu z urządzeniem Bluetooth radioodtwarzacz nie zostanie wykryty przez trzecie urządzenie.

- Należy zakończyć bieżące łączenie i wyszukać radioodtwarzacz z innego urządzenia.

→ Aby wykonać parowanie, należy włączyć sygnał wyjściowy Bluetooth (strona 23, 24, 35).

Połączenie jest niemożliwe.

→ Połączeniem steruje jednostronnie radioodtwarzacz lub urządzenie Bluetooth, ale nie oba urządzenia.

- Podłączyć radioodtwarzacz za pomocą urządzenia Bluetooth lub na odwrót.

→ Sprawdź procedurę parowania w instrukcji obsługi drugiego urządzenia itp., po czym powtórnie wykonaj operację.

Nie pojawia się nazwa rozpoznanego urządzenia.

→ W zależności od stanu podłączanego urządzenia niemożliwe bywa uzyskanie jego nazwy.

Brak dźwięku dzwonka.

→ Wyreguluj głośność, obracając pokrętko sterujące podczas odbierania połączenia.

→ W zależności od podłączanego urządzenia dźwięk dzwonka bywa przesyłany niewłaściwie.

- Zmień ustawienie parametru „RINGTONE” na „1” (strona 21).

Zbyt cichy głos rozmowy.

→ Skoryguj poziom głośności.

Osoba, z którą rozmawiasz, narzeka na zbyt małą lub zbyt dużą głośność.

→ Skoryguj głośność za pomocą funkcji regulacji wzmacnienia mikrofonu (strona 27).

W rozmowie telefonicznej występuje echo lub zakłócenia.

- Zmniejsz głośność.
- Zmień ustawienie parametru „EC/NC Mode” na „EC/NC-1” lub „EC/NC-2” (strona 27).
- W przypadku występowania głośnych hałasów zewnętrznych, które zagłuszają dźwięk telefonu, należy postarać się zmniejszyć głośność tych hałasów.
Przykładowo, jeśli otwarte jest okno i z zewnątrz dobiega silny hałas, należy zamknąć okno. Jeśli źródłem hałasu jest klimatyzacja, należy zmniejszyć jej wydajność.

Nie jest podłączony telefon.

- Podczas odtwarzania dźwięku Bluetooth telefon nie jest podłączany pomimo naciśnięcia przycisku  (trybu głośnomówiącego).
 - Podłącz radioodtwarzacz z telefonu.

Niska jakość dźwięku z telefonu.

- Jakość dźwięku z telefonu zależy od warunków odbioru sygnału przez telefon komórkowy.
 - W przypadku słabego sygnału należy przejechać w miejsce, gdzie odbiór będzie lepszy.

Zbyt mała / zbyt duża głośność z podłączonego urządzenia audio.

- Poziom głośności zależy od urządzenia audio.
 - Skoryguj głośność w podłączonym urządzeniu audio lub w radioodtwarzaczu.

Brak dźwięku z urządzenia audio Bluetooth.

- W urządzeniu audio jest włączona pauza.
 - Wyłącz pauzę w urządzeniu audio.

Przerwy w dźwięku odtwarzanym przez urządzenie audio Bluetooth.

- Zmniejsz odległość między radioodtwarzaczem a urządzeniem audio Bluetooth.
- Jeśli urządzenie audio Bluetooth znajduje się w blokującym sygnał pokrowcu itp., to należy wyjąć urządzenie z pokrowca.
- W pobliżu pracuje kilka urządzeń Bluetooth lub innych urządzeń wytwarzających fale radiowe.
 - Wyłącz pozostałe urządzenia.
 - Zwiększ odległość od innych urządzeń.
- W momencie ustanawiania połączenia między radioodtwarzaczem a telefonem komórkowym występuje krótka przerwa w dźwięku. Nie świadczy to o uszkodzeniu.

Nie można sterować podłączonym urządzeniem audio Bluetooth.

- Sprawdź, czy podłączone urządzenie audio Bluetooth jest zgodne z AVRCP.

Nie działają niektóre funkcje.

- Sprawdź, czy podłączone urządzenie obsługuje daną funkcję.

Kiedy dzwoni telefon, nie pojawia się nazwisko osoby dzwoniącej.

- W telefonie osoby dzwoniącej włączona jest funkcja ukrywania numeru.

Niespodziewanie odbierany jest telefon.

- W podłączonym telefonie włączona jest funkcja automatycznego odbierania połączenia.
- Funkcja „AUTO ANSWER” radioodtwarzacza jest ustawiona na „ANS-1” lub „ANS-2” (strona 21).

Parowanie nie powiodło się ze względu na przekroczenie limitu czasu.

- W zależności od podłączanego urządzenia, czas na wykonanie parowania może być krótki.
 - Spróbuj wykonać parowanie w wyznaczonym czasie.

Nie można użyć funkcji Bluetooth.

- Wyłącz urządzenie, naciskając na co najmniej 2 sekundy przycisk , po czym włącz je na nowo.

Brak dźwięku z głośników samochodu podczas połączenia w trybie głośnomówiącym.

- Jeśli dźwięk dobiega z telefonu komórkowego, należy zmienić ustawienia telefonu tak, aby dźwięk był reprodukowany przez głośniki samochodu.

Nie pojawiają się dane z książki telefonicznej przechowywane w tym urządzeniu.

- Do urządzenia przez łącze Bluetooth podłączone jest inne urządzenie Bluetooth.
 - Podłącz telefon komórkowy, którego książka telefoniczna została przesłana do tego urządzenia (strona 25).

Komunikaty

BT BUSY

- Urządzenie nie może odczytać zawartości książki telefonicznej i historii połączeń telefonu komórkowego.
 - Odczekaj chwilę i ponów próbę.

CHECKING

- Radioodtwarzacz weryfikuje połączenie z urządzeniem USB.
 - Zaczekaj na zakończenie weryfikacji połączenia.

DEVICE FULL

- W wewnętrznej książce telefonicznej zapisane są już dane z 5 urządzeń.
 - Usuń jedno z nich, po czym spróbuj dodać dane innego telefonu komórkowego (strona 28).

EMPTY

- Historia połączeń jest pusta.
- Książka telefoniczna jest pusta.

ERROR

- Płyta jest brudna albo włożona spodem do góry.
 - Oczyszcz płytę lub właściwie ją włóż.
- Włożona została czysta płyta.
- Ze względu na jakiś problem nie można odtwarzać płyty.
 - Włóż inną płytę.
- Urządzenie USB nie zostało automatycznie rozpoznane.
 - Odłącz je i podłącz na nowo.
- Naciśnij przycisk , aby wyjąć płytę.
- Niepowodzenie inicjalizacji ustawień Bluetooth.
- Problem z dostępem do książki telefonicznej.
- Zawartość książki telefonicznej uległa zmianie w czasie połączenia z telefonem komórkowym.
 - Ponownie połącz się z książką telefoniczną.

FAILURE

- Niewłaściwe podłączenie głośników / wzmacniaczy.
 - Sprawdź połączenia w instrukcji instalacji / podłączania dla tego modelu.

HUB NO SUPRT

- Radioodtwarzacz nie współpracuje z koncentratorami USB.

MEM FAILURE

- Nie powiodło się przypisywanie kontaktu do pamięci numeru.
 - Sprawdź, czy zapisywany numer jest prawidłowy (strona 28).

MEMORY BUSY

- Urządzenie zapisuje dane.
 - Zaczekaj na zakończenie zapisu.

MEMORY FULL

- Zapisano zostało 1000 kontaktów.
 - W wewnętrznej książce telefonicznej można zapisać maksymalnie 1000 kontaktów.

NO AF

- Dla obecnej stacji nie ma częstotliwości zastępczej.
 - Naciśnij przycisk **(SEEK)** +/- w czasie migania nazwy stacji. Urządzenie rozpocznie wyszukiwanie innej częstotliwości z tym samym kodem PI (identyfikacji programu) (migać będzie napis „PI SEEK”).

NO DEV

- Wybrane jest źródło USB, ale nie jest podłączone urządzenie USB. Podczas odtwarzania nastąpiło odłączenie urządzenia lub przewodu USB.
 - Podłącz urządzenie i przewód USB.
- Wybrany źródłem dźwięku jest urządzenie Bluetooth audio, ale nie zostało podłączone urządzenie Bluetooth audio. Podczas rozmowy nastąpiło odłączenie urządzenia Bluetooth audio.
 - Podłącz urządzenie Bluetooth audio.
- Wybrany źródłem dźwięku jest telefon Bluetooth, ale nie został podłączony telefon Bluetooth. Podczas rozmowy nastąpiło odłączenie telefonu komórkowego.
 - Podłącz telefon komórkowy.

NO INFO

- Z podłączonego telefonu komórkowego nie jest odbierana nazwa sieci ani nazwa telefonu.

NO MUSIC

- Włożona płyta lub urządzenie USB nie zawiera plików muzycznych.
 - Włóż do radioodtwarzacza płytę z plikami muzycznymi.
 - Podłącz urządzenie USB zawierające pliki muzyczne.

NO NAME

- W utworze nie jest zapisana nazwa płyty / albumu / wykonawcy / utworu.

NO PHONEBOOK

- W urządzeniu nie ma danych książki telefonicznej.
 - Prześlij do urządzenia zawartość książki telefonicznej.

NOT FOUND

- W trybie wyszukiwania alfabetycznego żaden element nie zaczyna się na wybraną literę.

NO TP (brak komunikatów o ruchu drogowym)

- Urządzenie będzie nadal poszukiwało dostępnych stacji TP.

OFFSET

- Podejrzenie wewnętrznego uszkodzenia.
 - Sprawdź połączenia. Jeśli komunikat nie zniknie z wyświetlacza, skontaktuj się z najbliższą autoryzowaną stacją serwisową Sony.

OVERLOAD

- Urządzenie USB jest przeciążone.
 - Odłącz urządzenie USB, po czym zmień źródło dźwięku przyciskiem **(SOURCE/OFF)**.
 - Komunikat ten może oznaczać podłączenie uszkodzonego albo nieobsługiwanego urządzenia USB.

P (numer pamięci) EMPTY

- Pamięć stacji jest pusta.

PUSH EJT

- Nie można wysunąć płyty.
 - Naciśnij przycisk **▲** (wyjmowania).

READ

- Urządzenie odczytuje z płyty informacje o wszystkich utworach i albumach.
 - Zaczekaj na zakończenie odczytu i automatyczne rozpoczęcie odtwarzania. Zależnie od struktury płyty, może to potrwać ponad minutę.

UNKNOWN

- Podczas przeglądania książki telefonicznej lub historii połączeń nie jest możliwe wyświetlenie nazwy / nazwiska lub numeru telefonu.

USB NO SUPRT

- Podłączone urządzenie USB nie jest obsługiwane.
 - Szczegółowych informacji o zgodności urządzeń USB należy szukać na stronach pomocy technicznej.

WITHHELD

- Numer telefonu został ukryty przez nadawcę.

„ L L L L ” lub „ R R R R ”

- Podczas przechodzenia w przód lub w tył nagrań osiągnięto początek albo koniec płyty i nie można przejść dalej.

„ — ”

- Urządzenie nie pozwala na wyświetlenie tego znaku.

Jeśli podane tu rozwiązania nie poprawią sytuacji, prosimy o skontaktowanie się z najbliższą autoryzowaną stacją serwisową Sony.

Jeśli urządzenie wymaga naprawy ze względu na problemy z odtwarzaniem płyty CD, prosimy o dostarczenie płyty używanej w czasie, gdy problem wystąpił po raz pierwszy.



Česky

Sony Corp. tímto prohlašuje, že MEX-BT4000U splňuje základní požadavky a další příslušná ustanovení Směrnice 1999/5/CE.

Podrobnosti lze získat na následující URL:
<http://www.compliance.sony.de/>

Dansk

Undertegnede, Sony Corp. erklærer herved, at følgende udstyr MEX-BT4000U overholder de væsentlige krav og øvrige relevante krav i Direktiv 1999/5/EF.

For yderligere information gå ind på følgende hjemmeside: <http://www.compliance.sony.de/>

Deutsch

Hiermit erklärt Sony Corp., dass sich dieser MEX-BT4000U in Übereinstimmung mit den grundlegenden Anforderungen und den anderen relevanten Vorschriften der Richtlinie 1999/5/EG befindet.

Weitere Informationen erhältlich unter:
<http://www.compliance.sony.de/>

Eesti

Sony Corp. teatab käesolevaga, et MEX-BT4000U on kooskõlas oluliste ja vastavate direktiivi 1999/5/EÜ nõuetega.

Üksikasjalikumaks infoks vaadake URL:
<http://www.compliance.sony.de/>

English

Hereby, Sony Corp., declares that this MEX-BT4000U is in compliance with the essential requirements and other relevant provisions of Directive 1999/5/EC.

For details, please access the following URL:
<http://www.compliance.sony.de/>

Español

Por medio de la presente, Sony Corp. declara que el MEX-BT4000U cumple con los requisitos esenciales y cualesquiera otras disposiciones aplicables o exigibles de la Directiva 1999/5/CE.

Para mayor información, por favor consulte el siguiente URL:
<http://www.compliance.sony.de/>

Français

Par la présente, Sony Corp. déclare que l'appareil MEX-BT4000U est conforme aux exigences essentielles et aux autres dispositions pertinentes de la directive 1999/5/CE.

Pour toute information complémentaire, veuillez consultez l'URL suivante :
<http://www.compliance.sony.de/>

Italiano

Con la presente Sony Corp. dichiara che questo MEX-BT4000U è conforme ai requisiti essenziali ed alle altre disposizioni pertinenti stabilite dalla direttiva 1999/5/CE.

Per ulteriori dettagli, si prega di consultare il seguente URL:
<http://www.compliance.sony.de/>

Język polski

Niniejszym firma Sony Corp. deklaruje, że urządzenie MEX-BT4000U jest zgodne z podstawowymi wymaganiami oraz z odpowiednimi postanowieniami Dyrektywy 1999/5/EC.

Szczegółowe informacje można znaleźć pod następującym adresem URL:
<http://www.compliance.sony.de/>

Latviski

Ar šo Sony Corp. paziņo, ka MEX-BT4000U atbilst Direktīvas 1999/5/EK būtiskajām prasībām un citiem ar to saistītajiem noteikumiem.

Plašāka informācija ir pieejama šajā URL:
<http://www.compliance.sony.de/>

Lietuviškai

Sony Corp. pareiškia, kad šis MEX-BT4000U atitinka esminius 1999/5/EB direktyvos reikalavimus ir kitas nuostatas.

Susipažinti visu atitikties deklaracijos turiniu Jūs galite interneto tinklalapyje:
<http://www.compliance.sony.de/>

Witryna pomocy technicznej

W przypadku pytań lub w celu uzyskania najnowszych informacji wchodzących w zakres pomocy technicznej zapraszamy na:

<http://support.sony-europe.com>

Zarejestruj swój produkt przez Internet:

www.sony-europe.com/myproducts

<http://www.sony.net/>

©2011 Sony Corporation Printed in Czech Republic (EU)



* 4 2 9 6 0 1 7 2 1 * (1)

PL



Usuwanie zużytego sprzętu elektrycznego i elektronicznego (dotyczy krajów Unii Europejskiej i innych krajów europejskich z własnymi systemami zbierania odpadów)

Ten symbol na produkcie lub jego opakowaniu oznacza, że produkt nie powinien być zaliczany do odpadów domowych. Należy go przekazać do odpowiedniego punktu, który zajmuje się zbieraniem i recyklingiem urządzeń elektrycznych i elektronicznych. Prawidłowe usunięcie produktu zapobiegnie potencjalnym negatywnym konsekwencjom dla środowiska naturalnego i zdrowia ludzkiego, których przyczyną mogłoby być niewłaściwe usunięcie produktu. Recykling materiałów pomaga w zachowaniu surowców naturalnych. Aby uzyskać szczegółowe informacje o recyklingu tego produktu, należy się skontaktować z władzami lokalnymi, firmą świadczącą usługi oczyszczania lub sklepem, w którym produkt ten został kupiony.