



A részleteket lásd a Kezelési utasításban.

Útmutató a gyors beállításhoz

DAV-DZ340/DZ740

1 A hangszugárzók csatlakoztatása

A DAV-DZ740 készülékhez hangszugárzó-szerelvényre van szükség. Olvassa el a mellékelt „Útmutató a hangszugárzók telepítéséhez” c. anyagot. Az összes modell esetén a hangszugárzó-vezetékeket úgy csatlakoztassa, hogy a színek egyezzenek az egység SPEAKERS aljzatainak színeivel.

A hangszugárzó-vezetékek csatlakoztatása a hangszugárzókhoz

Csatlakoztassa a vezetéket úgy, hogy a színes cső színe egyezzen meg a hangszugárzó hátlapján levő címke színével.

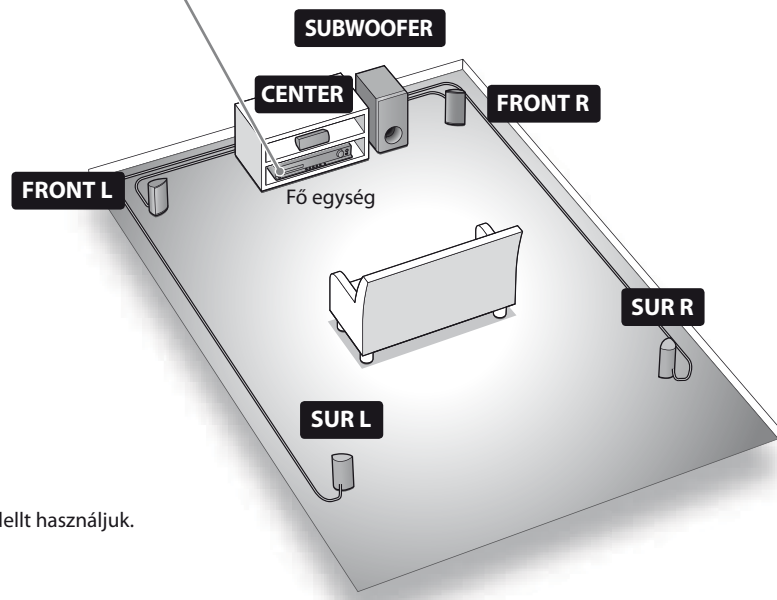
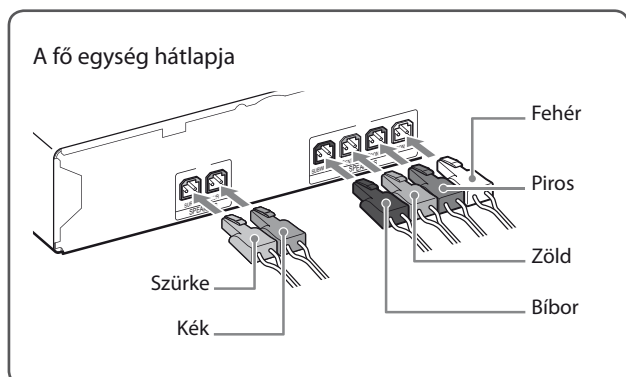
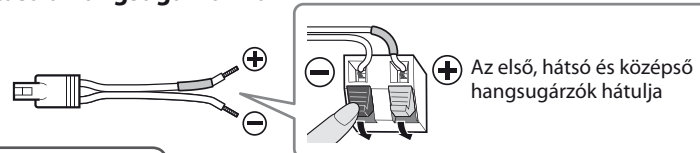

Illusztráció céljára a DAV-DZ340 modellt használjuk.

2 A tv/set-top box csatlakoztatása

A tv vagy a set-top box csatlakozó aljzataitól és funkcióitól függően lehet a video- és hangcsatlakozási módszert megválasztani.

A videokészülék csatlakoztatása a tv-hez

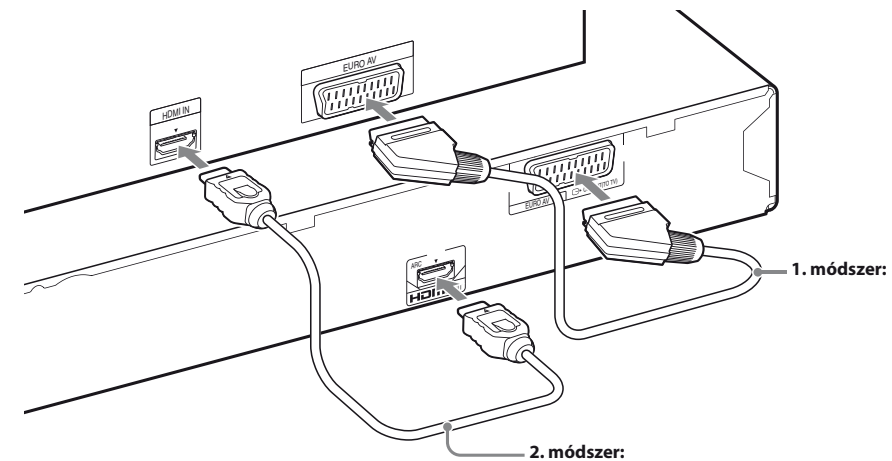
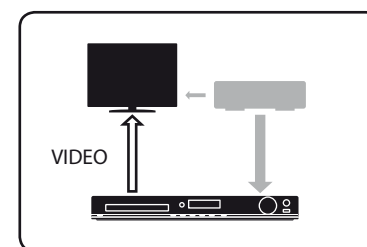

*Külön megvásárolható.

A tv/set-top box audiojének csatlakoztatása

Ha nem használ set-top boxot, olvassa el „A tv/set-top box csatlakoztatása” című részt a Kezelési utasításban.

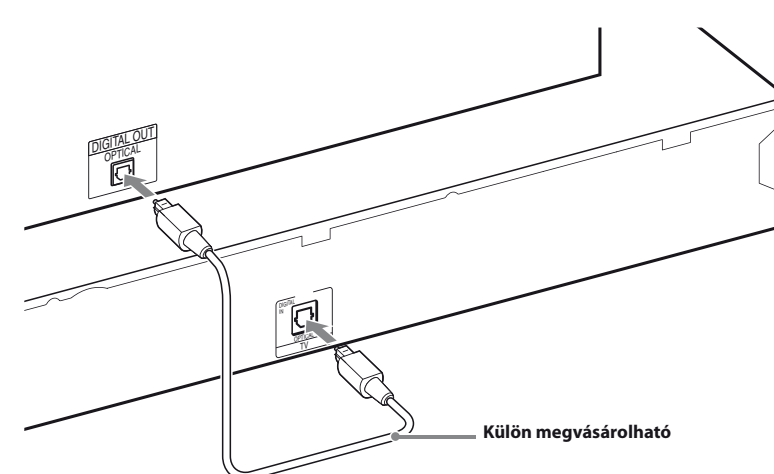
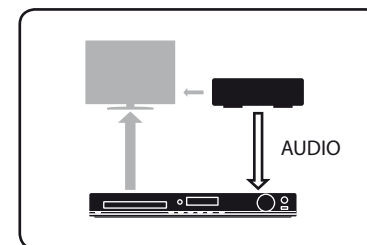

3 A Quick Setup (gyorsbeállítás) elvégzése

Megjegyzés

Ne tegyen be lemezt a Quick Setup (gyorsbeállítás) elvégzése előtt.

1 Csatlakoztassa a hálózati vezetékét.

A fali dugaszoló aljzat (konnektor) formája eltérhet a területtől függően.

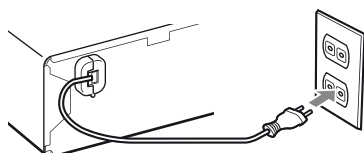

2 Kapcsolja be a fő egységet és a tv-készüléket.

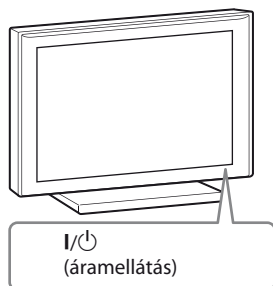
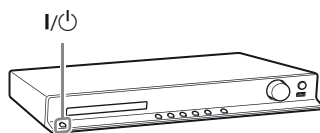

3 Kapcsolja át a tv-készülék bemenetválasztóját, hogy a „SONY Home Theatre System” felirat jelenjen meg.

4 Állítsa be az összes következő elemet a ←/↑/↓/→ és (+) gombok segítségével.

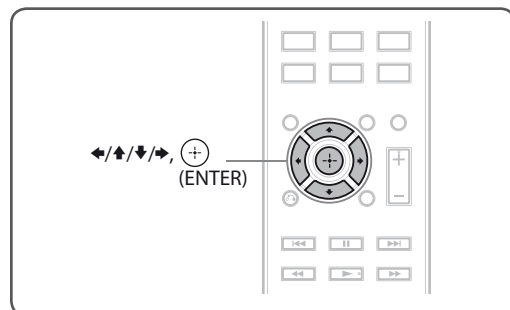

Megjegyzés

A megjelenített elemek változhatnak a területtől függően.

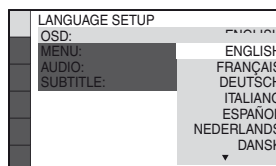
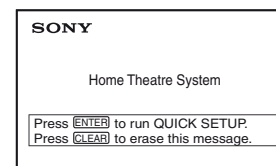

A képernyő nyelvének kiválasztása.

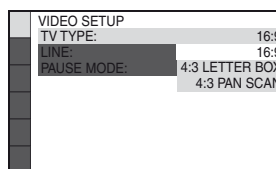

A csatlakoztatott tv-készülék méretarányának kiválasztása.

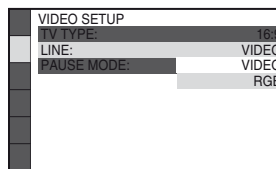

A videojelek kiviteli módjának kiválasztása.

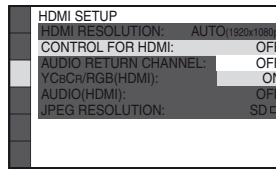

Válassza az [ON] (be) lehetőséget, ha a fő egység és a tv HDMI-vezetéssel van összekötve.

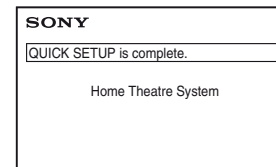

Az alapvető beállítások megtörténtek. Olvassa el a Kezelési utasítást, hogy megtudhassa, hogyan élvezheti a lemezek lejátszását és a sok egyéb szolgáltatást.